

Purion 200

BRC3800



Robert Bosch GmbH
72757 Reutlingen
Germany

www.bosch-ebike.com

0 275 007 3RP (2023.02) T / 99 WEU

- | | |
|------------------------------------------------|-----------------------------------------------|
| de Originalbetriebsanleitung | is Þýðing notendahandbókar úr frummáli |
| en Original operating instructions | el Πρωτότυπες οδηγίες λειτουργίας |
| fr Notice d'utilisation d'origine | |
| es Instrucciones de servicio originales | |
| pt Manual de instruções original | |
| it Istruzioni d'uso originali | |
| nl Oorspronkelijke gebruiksaanwijzing | |
| da Original brugsanvisning | |
| sv Originalbruksanvisning | |
| no Original bruksanvisning | |
| fi Alkuperäinen käyttöopas | |



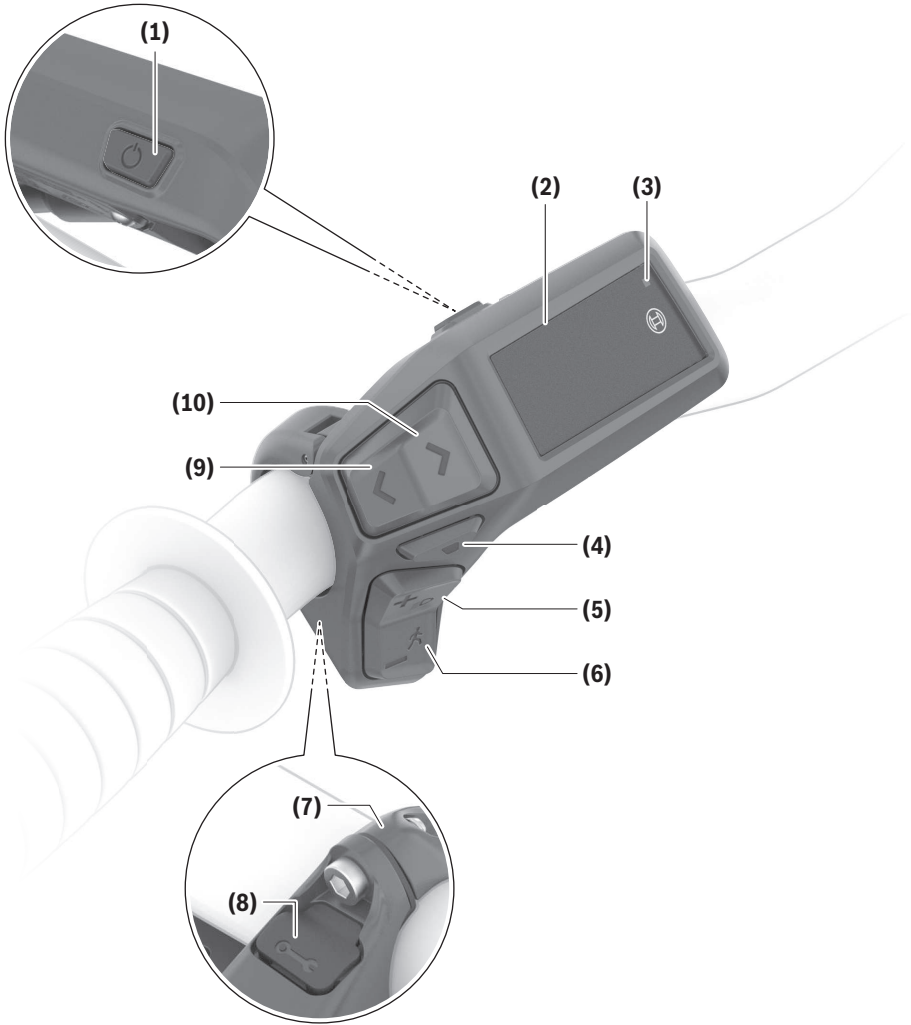

Sicherheitshinweise



Lesen Sie alle Sicherheitshinweise und Anweisungen. Versäumnisse bei der Einhaltung der Sicherheitshinweise und Anweisungen können elektrischen Schlag, Brand und/oder schwere Verletzungen verursachen.

Bewahren Sie alle Sicherheitshinweise und Anweisungen für die Zukunft auf.

Der in dieser Betriebsanleitung verwendete Begriff **eBike-Akku** bezieht sich auf alle original Bosch eBike-Akkus der Systemgeneration **das smarte System**.

Die in dieser Betriebsanleitung verwendeten Begriffe **Antrieb** und **Antriebseinheit** beziehen sich auf alle original Bosch Antriebseinheiten der Systemgeneration **das smarte System**.

- ▶ **Lesen und beachten Sie die Sicherheitshinweise und Anweisungen in allen Betriebsanleitungen des eBike-Systems sowie in der Betriebsanleitung Ihres eBikes.**
- ▶ **Versuchen Sie nicht, das Display oder die Bedieneinheit während der Fahrt zu befestigen!**
- ▶ **Lassen Sie sich nicht von der Anzeige der Bedieneinheit ablenken.** Wenn Sie sich nicht ausschließlich auf den Verkehr konzentrieren, riskieren Sie, in einen Unfall verwickelt zu werden. Wenn Sie über den Wechsel des Unterstützungslevels hinaus Einstellungen an Ihrer Bedieneinheit machen wollen, halten Sie dafür an.
- ▶ **Stellen Sie die Display-Helligkeit so ein, dass Sie wichtige Informationen wie Geschwindigkeit oder Warnsymbole angemessen wahrnehmen können.** Eine falsch eingestellte Display-Helligkeit kann zu gefährlichen Situationen führen.
- ▶ **Benutzen Sie die Bedieneinheit nicht als Griff.** Wenn Sie das eBike an der Bedieneinheit hochheben, können Sie die Bedieneinheit irreparabel beschädigen.
- ▶ **Die Funktion Schiebehilfe darf ausschließlich beim Schieben des eBikes verwendet werden.** Haben die Räder des eBikes beim Benutzen der Schiebehilfe keinen Bodenkontakt, besteht Verletzungsgefahr.
- ▶ **Wenn die Schiebehilfe eingeschaltet ist, drehen sich möglicherweise die Pedale mit.** Achten Sie bei aktivierter Schiebehilfe darauf, dass Ihre Beine genügend Abstand zu den sich drehenden Pedalen haben. Es besteht Verletzungsgefahr.
- ▶ **Sorgen Sie bei der Verwendung der Schiebehilfe dafür, dass Sie das eBike jederzeit kontrollieren und sicher halten können.** Die Schiebehilfe kann unter bestimmten Bedingungen aussetzen (z.B. Hindernis am Pedal oder versehentliches Abrutschen von der Taste der Bedieneinheit). Das eBike kann sich plötzlich rückwärts auf Sie zu bewegen oder ins Kippen geraten. Dies stellt insbesondere bei zusätzlicher Beladung ein Risiko für den Nutzer dar. Bringen Sie das eBike mit der Schiebehilfe nicht in Situationen, in denen Sie das eBike aus eigener Kraft nicht halten können!
- ▶ **Stellen Sie das eBike nicht kopfüber auf dem Lenker und dem Sattel ab, wenn die Bedieneinheit oder ihre**

Halterung über den Lenker hinausragen. Die Bedieneinheit oder die Halterung können irreparabel beschädigt werden.

- ▶ **Schließen Sie kein Ladegerät an den eBike-Akku an, wenn das Display der Bedieneinheit bzw. der Bordcomputer einen kritischen Fehler meldet.** Dies kann zur Zerstörung Ihres eBike-Akkus führen, der eBike-Akku kann in Brand geraten und so zu schweren Verbrennungen und anderen Verletzungen führen.
- ▶ **Die Bedieneinheit ist mit einer Funkschnittstelle ausgestattet. Lokale Betriebseinschränkungen, z.B. in Flugzeugen oder Krankenhäusern, sind zu beachten.**
- ▶ **Vorsicht!** Bei der Verwendung der Bedieneinheit mit *Bluetooth®* kann eine Störung anderer Geräte und Anlagen, von Flugzeugen und medizinischen Geräten (z.B. Herzschrittmacher, Hörgeräte) auftreten. Ebenfalls kann eine Schädigung von Menschen und Tieren in unmittelbarer Umgebung nicht ganz ausgeschlossen werden. Verwenden Sie die Bedieneinheit mit *Bluetooth®* nicht in der Nähe von medizinischen Geräten, Tankstellen, chemischen Anlagen, Gebieten mit Explosionsgefahr und in Sprenggebieten. Verwenden Sie die Bedieneinheit mit *Bluetooth®* nicht in Flugzeugen. Vermeiden Sie den Betrieb über einen längeren Zeitraum in direkter Körpernähe.
- ▶ Die *Bluetooth®* Wortmarke wie auch die Bildzeichen (Logos) sind eingetragene Warenzeichen und Eigentum der Bluetooth SIG, Inc. Jegliche Verwendung dieser Wortmarke/Bildzeichen durch die Robert Bosch GmbH, Bosch eBike Systems erfolgt unter Lizenz.
- ▶ **Beachten Sie alle nationalen Vorschriften zur Zulassung und Verwendung von eBikes.**

Datenschutzhinweis

Beim Anschluss des eBikes an das **Bosch DiagnosticTool 3** oder beim Austausch von eBike-Komponenten werden technische Informationen über Ihr eBike (z.B. Hersteller, Modell, Bike-ID, Konfigurationsdaten) sowie über die Nutzung des eBikes (z.B. Gesamtfahrzeit, Energieverbrauch, Temperatur) an Bosch eBike Systems (Robert Bosch GmbH) zur Bearbeitung Ihrer Anfrage, im Servicefall und zu Zwecken der Produktverbesserung übermittelt. Nähere Informationen zur Datenverarbeitung erhalten Sie auf www.bosch-ebike.com/privacy-full.

Produkt- und Leistungsbeschreibung

Bestimmungsgemäßer Gebrauch

Die Bedieneinheit **Purion 200** ist für die Steuerung eines eBikes und optional für die Ansteuerung eines zusätzlichen Bordcomputers der Systemgeneration **das smarte System** vorgesehen. Wenn Sie Ihr Smartphone als Bordcomputer verwenden, können Sie mit der Bedieneinheit **Purion 200** außerdem die Unterstützungslevel in der App **eBike Flow** wechseln.

Um die Bedieneinheit in vollem Umfang nutzen zu können, wird ein kompatibles Smartphone mit der App **eBike Flow** benötigt.

Die Bedieneinheit **Purion 200** können Sie über *Bluetooth®* mit Ihrem Smartphone verbinden.



Abhängig vom Betriebssystem des Smartphones kann die App **eBike Flow** kostenlos vom Apple App Store oder vom Google Play Store heruntergeladen werden.

Scannen Sie mit Ihrem Smartphone den Code, um die App **eBike Flow** herunterzuladen.

Abgebildete Komponenten

Die Nummerierung der abgebildeten Komponenten bezieht sich auf die Darstellungen auf den Grafikseiten zu Beginn der Anleitung.

Alle Darstellungen von Fahrradteilen, außer Antriebseinheit, Bordcomputer inkl. Bedieneinheit, Geschwindigkeitssensor und den dazugehörigen Halterungen, sind schematisch und können bei Ihrem eBike abweichen.

- (1) Ein-/Aus-Taste
- (2) Display
- (3) Umgebungslichtsensor
- (4) Auswahltaste
- (5) Taste Unterstützung erhöhen +/
Fahrradbeleuchtung
- (6) Taste Unterstützung senken -/
Schiebehilfe
- (7) Halterung
- (8) Diagnose-Anschluss (nur für Wartungszwecke)
- (9) Taste Helligkeit vermindern/
zurückblättern
- (10) Taste Helligkeit erhöhen/
weiterblättern

Technische Daten

Bedieneinheit	Purion 200	
Produkt-Code		BRC3800
Ladestrom USB-Anschluss max. ^{A)}	mA	600
Ladespannung USB-Anschluss ^{A)}	V	5
USB-Ladekabel ^{B)}		USB Type-C ^{C)}
Ladetemperatur	°C	0 ... +45
Betriebstemperatur	°C	-5 ... +40
Lagertemperatur	°C	+10 ... +40
Diagnoseschnittstelle		USB Type-C ^{C)}
Lithium-Ionen-Akku intern	V mAh	3,7 75
Schutzart		IP55
Abmessungen (ohne Befestigung)	mm	85 × 54 × 60
Gewicht	g	49

Bedieneinheit Purion 200

Bluetooth® Low Energy 5.0

- Frequenz	MHz	2400–2480
- Sendeleistung	mW	1

A) Angabe zum Laden der Bedieneinheit **Purion 200**; externe Geräte können nicht geladen werden.

B) nicht im Standard-Lieferumfang enthalten

C) USB Type-C® und USB-C® sind Markenzeichen des USB Implementers Forums.

Die Lizenzinformationen für das Produkt sind unter der folgenden Internetadresse verfügbar: www.bosch-ebike.com/licences

Konformitätserklärung

Hiermit erklärt die Robert Bosch GmbH, Bosch eBike Systems, dass der Funkanlagentyp **Purion 200** der Richtlinie 2014/53/EU entspricht. Der vollständige Text der EU-Konformitätserklärung ist unter der folgenden Internetadresse verfügbar: www.bosch-ebike.com/conformity.

Zertifizierungsinformationen

Zertifizierungsnummern (E-Labels) finden Sie im Status-Screen unter **<Einstellungen>** → **<Information>** → **<Zertifizierungen>**. Blättern Sie durch alle E-Labels, indem Sie die Taste weiterblättern **(10)** kurz drücken.

Hinweis: Wenn Sie Informationen zum E-Label vom **Purion 200** abrufen möchten, müssen Sie gegebenenfalls einen vorhandenen zusätzlichen Bordcomputer vorher abnehmen bzw. bei Nutzung eines Smartphones den Ride-Screen in der App **eBike Flow** vorher schließen.

Betrieb

Voraussetzungen

Das eBike kann nur dann eingeschaltet werden, wenn folgende Voraussetzungen erfüllt sind:

- Ein ausreichend geladener eBike-Akku ist eingesetzt (siehe Betriebsanleitung des eBike-Akkus der Systemgeneration **das smarte System**).
- Der Geschwindigkeitssensor ist richtig angeschlossen (siehe Betriebsanleitung der Antriebseinheit der Systemgeneration **das smarte System**).

Versichern Sie sich vor Fahrtantritt, dass die Tasten der Bedieneinheit für Sie gut erreichbar sind. Es wird empfohlen, dass die Plus-/Minus-Tasten-Ebene fast senkrecht zum Boden ausgerichtet ist.

Energieversorgung der Bedieneinheit

Ist ein ausreichend geladener eBike-Akku in das eBike eingesetzt und ist das eBike eingeschaltet, wird der interne Akku der Bedieneinheit mit Energie versorgt und geladen.

Sollte der interne Akku der Bedieneinheit einmal einen sehr niedrigen Ladezustand haben, können Sie diesen über den Diagnose-Anschluss **(8)** mit einem USB Type-C®-Kabel mit einer Powerbank oder einer anderen geeigneten Stromquelle laden (Ladespannung **5 V**; Ladestrom max. **600 mA**).

Schließen Sie immer die Klappe des Diagnose-Anschlusses **(8)**, damit kein Staub und keine Feuchtigkeit eindringen können.

eBike ein-/ausschalten

Zum **Einschalten** des eBikes drücken Sie kurz die Ein-/Aus-Taste **(1)**. Nach der Startanimation ist das eBike fahrbereit. Die Helligkeit der Anzeige wird durch den Umgebungslichtsensor **(3)** geregelt. Decken Sie deshalb den Umgebungslichtsensor **(3)** nicht ab.

Der Antrieb wird aktiviert, sobald Sie in die Pedale treten (außer im Unterstützungslevel **OFF**). Die Antriebsleistung richtet sich nach dem eingestellten Unterstützungslevel. Sobald Sie im Normalbetrieb aufhören, in die Pedale zu treten, oder sobald Sie eine Geschwindigkeit von **25/45 km/h** erreicht haben, wird die Unterstützung durch den Antrieb abgeschaltet. Der Antrieb wird automatisch wieder aktiviert, sobald Sie in die Pedale treten und die Geschwindigkeit unter **25/45 km/h** liegt.

Zum **Ausschalten** des eBikes drücken Sie kurz (< 3 s) die Ein-/Aus-Taste **(1)**.

Wird etwa **10** Minuten lang keine Leistung des Antriebs abgerufen (z.B. weil das eBike steht) und keine Taste gedrückt, schaltet sich das eBike automatisch ab.

Schnellmenü

Über das Schnellmenü werden ausgewählte Einstellungen angezeigt, die auch während der Fahrt angepasst werden können.

Der Zugang zum Schnellmenü ist durch langes Drücken (> 1 s) der Auswahl Taste  möglich.

Vom Status-Screen ist der Zugang nicht möglich.

Über das Schnellmenü können Sie folgende Einstellungen vornehmen:

– <Trip zurücksetzen>

Alle Daten zu der bis dahin zurückgelegten Strecke werden auf Null gesetzt.

– <eShift> (optional)

Die Einstellungen sind von der jeweiligen Schaltung abhängig.

Hinweis: Je nach Ausstattung Ihres eBikes sind gegebenenfalls weitere Funktionen verfügbar.

Display-Anzeigen



Hinweis: Alle Oberflächendarstellungen und Oberflächentexte der folgenden Seiten entsprechen dem Freigabestand der Software. Nach einem Software-Update kann es sein, dass sich die Oberflächendarstellungen und/oder Oberflächentexte geringfügig verändern.

Wenn Sie vor dem letzten Ausschalten keinen anderen Screen ausgewählt haben, wird Ihnen dieser Screen angezeigt.

Start-Screen



- (a)** Ladezustand eBike-Akku
- (b)** Unterstützungslevel
- (c)** Anzeige Geschwindigkeitseinheit
- (d)** eigene Leistung
- (e)** Geschwindigkeit
- (f)** Antriebsleistung

Durch Drücken der Tasten  oder  können Sie weitere Screens erreichen.

Folgende weitere Screens stehen Ihnen zur Verfügung:

- Status-Screen: Hier wird Ihnen der Status der verbundenen Geräte angezeigt.
- Strecken-Screen
- Fahrten-Screen
- Reichweiten-Screen
- eBike-Akku-Screen
- Leistungs-Screen
- Trittfrequenz-Screen
- Gesamtstrecken-Screen
- ABS-Screen (optional)

Unterstützungslevel auswählen

Sie können an der Bedieneinheit mit den Tasten Unterstützung erhöhen **+** **(5)** und Unterstützung senken **-** **(6)** einstellen, wie stark der Antrieb Sie beim Treten unterstützt. Der Unterstützungslevel kann jederzeit, auch während der Fahrt, geändert werden und wird Ihnen farblich angezeigt.

Level	Hinweise
OFF	Die Antriebsunterstützung ist abgeschaltet, das eBike kann wie ein normales Fahrrad allein durch Treten fortbewegt werden.
ECO	wirksame Unterstützung bei maximaler Effizienz, für maximale Reichweite
TOUR	gleichmäßige Unterstützung, für Touren mit großer Reichweite
TOUR+	dynamische Unterstützung für natürliches und sportives Fahren
eMTB	optimale Unterstützung in jedem Terrain, sportliches Anfahren, verbesserte Dynamik, maximale Performance
SPORT	kraftvolle Unterstützung für sportives Fahren auf bergigen Strecken sowie für Stadtverkehr
TURBO	maximale Unterstützung bis in hohe Trittfrequenzen, für sportives Fahren

Level	Hinweise
AUTO	Die Unterstützung wird dynamisch an die Fahr-situation angepasst.
RACE	maximale Unterstützung auf der eMTB-Rennstrecke; sehr direktes Ansprechverhalten und maximaler „Extended Boost“ für bestmögliche Leistung in Wettbewerbssituationen
CARGO	gleichmäßige, kräftige Unterstützung, um schwere Gewichte sicher transportieren zu können
SPRINT	dynamische Unterstützung abhängig von der Trittfrequenz – für sportliches eGravel- und eRoad-Fahren mit schnellen Sprints und häufigen Anstiegen

Hinweis: Die verfügbaren Modi sind von der jeweiligen Antriebseinheit abhängig.

Die Bezeichnungen und die Ausgestaltung der Unterstützungslevel können vom Hersteller vorkonfiguriert und vom Fahrradhändler ausgewählt werden.

Unterstützungslevel anpassen

Die Unterstützungslevel können innerhalb bestimmter Grenzen mithilfe der App **eBike Flow** angepasst werden. Damit haben Sie die Möglichkeit, Ihr eBike an Ihre persönlichen Bedürfnisse anzupassen.

Das Erstellen eines komplett eigenen Modus ist nicht möglich. Sie können nur die Modi anpassen, die durch den Hersteller oder den Händler auf Ihrem System freigegeben wurden. Das können auch weniger als 4 Modi sein.

Außerdem kann es sein, dass aufgrund der Beschränkungen in Ihrem Land keine Anpassung eines Modus erfolgen kann.

Zur Anpassung stehen Ihnen folgende Parameter zur Verfügung:

- Unterstützung im Verhältnis zum Basiswert des Modus (innerhalb der gesetzlichen Vorgaben)
- Ansprechverhalten des Antriebs
- Abregelgeschwindigkeit (innerhalb der gesetzlichen Vorgaben)
- maximales Drehmoment (im Rahmen der Grenzen des Antriebs)

Hinweis: Bitte beachten Sie, dass Ihr geänderter Modus die Position, den Namen und die Farbe auf allen Bordcomputern und Bedienelementen beibehält.

Zusammenspiel der Antriebseinheit mit der Schaltung

Auch bei einem eBike sollten Sie die Schaltung wie bei einem normalen Fahrrad benutzen (beachten Sie dazu die Betriebsanleitung Ihres eBikes).

Unabhängig von der Art der Schaltung ist es ratsam, während des Schaltvorganges den Pedaldruck kurz zu verringern. Dadurch wird das Schalten erleichtert und die Abnutzung des Antriebsstrangs reduziert.

Durch die Wahl des richtigen Gangs können Sie bei gleichem Krafteinsatz die Geschwindigkeit und die Reichweite erhöhen.

Folgen Sie deshalb den Schalteempfehlungen, die Ihnen auf Ihrem Bordcomputer angezeigt werden.

Fahrradbeleuchtung ein-/ausschalten

Prüfen Sie vor jedem Fahrtantritt die korrekte Funktion Ihrer Fahrradbeleuchtung.

Zum **Einschalten** der Fahrradbeleuchtung drücken Sie die Taste Fahrradbeleuchtung **(5)** für mehr als 1 s.

Schiebehilfe ein-/ausschalten

Die Schiebehilfe kann Ihnen das Schieben des eBikes erleichtern. Die Geschwindigkeit der Schiebehilfe beträgt maximal **4 km/h**. Die Voreinstellung durch den Hersteller kann geringer sein und bei Bedarf durch den Fahrradhändler angepasst werden.

► **Die Funktion Schiebehilfe darf ausschließlich beim Schieben des eBikes verwendet werden.** Haben die Räder des eBikes beim Benutzen der Schiebehilfe keinen Bodenkontakt, besteht Verletzungsgefahr.

► **Ist der gewählte Gang zu hoch, kann die Antriebseinheit das eBike weder bewegen noch die Wegrollsperrung aktivieren.**

Zum **Starten** der Schiebehilfe drücken Sie die Taste Schiebehilfe **(6)** für mehr als 1 s, halten Sie die Taste gedrückt und folgen Sie den Anweisungen auf dem Display.

Zum **Aktivieren** der Schiebehilfe muss innerhalb der nächsten 10 s eine der folgenden Aktionen erfolgen:

- Schieben Sie das eBike vorwärts.
- Schieben Sie das eBike rückwärts.
- Führen Sie mit dem eBike eine seitliche Pendelbewegung aus.

Nach der Aktivierung beginnt der Antrieb zu schieben und die Anzeige auf dem Display ändert sich.

Wenn Sie die Taste Schiebehilfe **(6)** loslassen, wird die Schiebehilfe angehalten. Innerhalb von 10 s können Sie durch Drücken der Taste Schiebehilfe **(6)** die Schiebehilfe reaktivieren.

Wenn Sie die Schiebehilfe innerhalb von 10 s nicht reaktivieren, schaltet sich die Schiebehilfe automatisch ab.

Die Schiebehilfe wird immer beendet, wenn

- das Hinterrad blockiert,
- Schwellen nicht überfahren werden können,
- ein Körperteil die Fahrradkurbel blockiert,
- ein Hindernis die Kurbel weiter dreht,
- Sie in die Pedale treten,
- die Taste Unterstützung erhöhen +/Fahrradbeleuchtung **(5)** oder die Ein-/Aus-Taste **(1)** gedrückt wird.

Die Schiebehilfe verfügt über eine Wegrollsperrung, d.h. auch nach erfolgter Nutzung der Schiebehilfe wird vom Antrieb für einige Sekunden ein Rückwärtsrollen aktiv gebremst und Sie können das eBike nicht oder nur erschwert rückwärts schieben.

Die Wegrollsperrung wird durch Drücken der Taste Unterstützung erhöhen +/Fahrradbeleuchtung **(5)** sofort deaktiviert.

Die Funktionsweise der Schiebehilfe unterliegt länderspezifischen Bestimmungen und kann deshalb von der oben genannten Beschreibung abweichen oder deaktiviert sein.

ABS – Antiblockiersystem (optional)

Ist das eBike mit einem Bosch eBike-ABS der Systemgeneration **das smarte System** ausgestattet, leuchtet das ABS-Symbol beim Start des eBikes auf.

Nach dem Losfahren überprüft das ABS intern seine Funktionalität und das ABS-Symbol erlischt.

Im Fehlerfall leuchtet das ABS-Symbol auf und es erscheint ein Hinweis auf dem Display. Dies bedeutet, dass das ABS inaktiv ist. Mit der Auswahl Taste **(4)** können Sie den Fehler quittieren und der Hinweis zum ABS-Fehler erlischt. Das ABS-Symbol erscheint in der Statusleiste und informiert Sie weiterhin über das abgeschaltete ABS.

Details zum ABS und der Funktionsweise finden Sie in der ABS-Betriebsanleitung.

Smartphone-Verbindung herstellen

Um die nachfolgenden eBike-Funktionen nutzen zu können, ist ein Smartphone mit der App **eBike Flow** erforderlich.

Die Verbindung zur App erfolgt über eine **Bluetooth®** Verbindung.

Schalten Sie das eBike ein und fahren Sie nicht.

Starten Sie das **Bluetooth®** Pairing durch langes Drücken (> 3 s) der Ein-/Aus-Taste **(1)**. Lassen Sie die Ein-/Aus-Taste **(1)** los, sobald der Status des Pairing-Vorgangs angezeigt wird.

Bestätigen Sie in der App die Verbindungsanfrage.

Aktivitätstracking

Um Aktivitäten aufzuzeichnen, ist eine Registrierung bzw. Anmeldung in der App **eBike Flow** erforderlich.

Für die Erfassung von Aktivitäten müssen Sie der Speicherung von Standortdaten in der App zustimmen. Nur dann können Ihre Aktivitäten in der App aufgezeichnet werden. Für eine Aufzeichnung der Standortdaten müssen Sie als Nutzer angemeldet sein.

eBike Lock

<eBike Lock> kann für jeden Benutzer über die App **eBike Flow** aktiviert werden. Dabei wird ein Key zum Entsperrn des eBikes auf dem Smartphone gespeichert.

<eBike Lock> ist in folgenden Fällen automatisch aktiv:

- beim Ausschalten des eBikes über die Bedieneinheit
- bei der automatischen Abschaltung des eBikes

Wenn das eBike eingeschaltet wird und das Smartphone mit dem eBike über **Bluetooth®** verbunden ist, wird das eBike entsperrt.

<eBike Lock> ist an Ihr **Benutzerkonto** gebunden.

Sollten Sie Ihr Smartphone verlieren, können Sie sich über ein anderes Smartphone mithilfe der App **eBike Flow** und Ihrem Benutzerkonto anmelden und das eBike entsperren.

Achtung! Wenn Sie in der App eine Einstellung wählen, die zu Nachteilen bei **<eBike Lock>** führt (z.B. Löschen Ihres eBikes oder Benutzerkontos), so werden Ihnen zuvor Warn-

meldungen angezeigt. **Bitte lesen Sie diese gründlich und handeln Sie entsprechend den ausgegebenen Warnungen (z.B. vor dem Löschen Ihres eBikes oder Benutzerkontos).**

<eBike Lock> einrichten

Um **<eBike Lock>** einrichten zu können, müssen folgende Voraussetzungen erfüllt sein:

- Die App **eBike Flow** ist installiert.
- Ein Benutzerkonto ist angelegt.
- Es wird gerade kein Update am eBike durchgeführt.
- Das eBike ist über **Bluetooth®** mit dem Smartphone verbunden.
- Das eBike ist im Stillstand.
- Das Smartphone ist mit dem Internet verbunden.
- Der eBike-Akku ist ausreichend geladen und das Ladekabel ist nicht verbunden.

Die Funktion **<eBike Lock>** in der App **eBike Flow** im Menüpunkt **<Einstellungen>** einrichten.

Ab sofort können Sie die Unterstützung Ihrer Antriebseinheit durch das Einschalten von **<eBike Lock>** in der App **eBike Flow** deaktivieren. Die Deaktivierung lässt sich nur aufheben, wenn beim Einschalten des eBikes Ihr Smartphone in der Nähe ist. Dabei muss **Bluetooth®** auf Ihrem Smartphone eingeschaltet und die App **eBike Flow** im Hintergrund aktiv sein. Die App **eBike Flow** muss nicht geöffnet werden. Wenn **<eBike Lock>** aktiviert ist, können Sie Ihr eBike weiterhin ohne Unterstützung durch die Antriebseinheit nutzen.

Kompatibilität

<eBike Lock> ist kompatibel mit diesen Bosch eBike-Produktlinien der Systemgeneration **das smarte System**:

Antriebseinheit	Produktlinie
BDU374x	Performance Line CX
BDU33xx	Performance Line Active Line Active Line Plus
BDU31xx	Performance Line SX

Funktionsweise

In Verbindung mit **<eBike Lock>** funktioniert das Smartphone ähnlich einem Schlüssel für die Antriebseinheit.

<eBike Lock> wird durch das Ausschalten des eBikes aktiv. Solange das **<eBike Lock>** nach dem Einschalten aktiv ist, wird dies auf der Bedieneinheit **Purion 200** durch ein Schloss-Symbol angezeigt.

Hinweis: **<eBike Lock>** ist kein Diebstahlschutz, sondern eine Ergänzung zu einem mechanischen Schloss! Mit **<eBike Lock>** erfolgt keine mechanische Blockierung des eBikes oder Ähnliches. Nur die Unterstützung durch die Antriebseinheit wird deaktiviert. Solange das Smartphone mit dem eBike über **Bluetooth®** verbunden ist, ist die Antriebseinheit entsperrt.

Wenn Sie Dritten temporär oder dauerhaft Zugriff auf Ihr eBike geben oder Ihr eBike zum Service bringen möchten, deaktivieren Sie <eBike Lock> in der App eBike Flow im Menüpunkt <Einstellungen>. Wenn Sie Ihr eBike verkaufen möchten, entfernen Sie zusätzlich das eBike in der

App **eBike Flow** im Menüpunkt **<Einstellungen>** aus Ihrem Benutzerkonto.

Wenn das eBike ausgeschaltet wird, gibt die Antriebseinheit einen Lock-Ton (**ein** akustisches Signal) ab, um anzuzeigen, dass die Unterstützung durch den Antrieb abgeschaltet ist.

Hinweis: Der Ton kann nur ausgegeben werden, solange das eBike eingeschaltet ist.

Wenn das eBike eingeschaltet wird, gibt die Antriebseinheit zwei Unlock-Töne (**zwei** akustische Signale) ab, um anzuzeigen, dass die Unterstützung durch den Antrieb wieder möglich ist.

Der Lock-Ton hilft Ihnen zu erkennen, ob **<eBike Lock>** an Ihrem eBike aktiviert ist. Die akustische Rückmeldung ist standardmäßig aktiviert, sie kann in der App **eBike Flow** im Menüpunkt **<Einstellungen>** nach Auswahl des Lock-Symbols unter Ihrem eBike deaktiviert werden.

Hinweis: Wenn Sie **<eBike Lock>** nicht mehr einrichten oder ausschalten können, wenden Sie sich bitte an Ihren Fahrradhändler.

Austausch von eBike-Komponenten und <eBike Lock> Smartphone austauschen

1. Installieren Sie die App **eBike Flow** auf dem neuen Smartphone.
2. Melden Sie sich mit **demselben** Konto an, mit dem Sie **<eBike Lock>** aktiviert haben.
3. In der App **eBike Flow** wird **<eBike Lock>** als eingerichtet angezeigt.

Antriebseinheit austauschen

1. In der App **eBike Flow** wird **<eBike Lock>** als deaktiviert angezeigt.
2. Aktivieren Sie **<eBike Lock>**, indem Sie den Regler **<eBike Lock>** nach rechts schieben.
3. Wenn Sie Ihr eBike zur Wartung bei einem Fahrradhändler abgeben, wird empfohlen, **<eBike Lock>** vorübergehend zu deaktivieren.

Wenn Sie **<eBike Alarm>** aktiviert haben, wird Ihnen dies auf dem **Purion 200** angezeigt.

Weitere Hinweise dazu finden Sie in der App **eBike Flow** oder im Help Center auf der Webseite www.bosch-ebike.com/de/help-center.

Software-Updates

Software-Updates müssen manuell in der App **eBike Flow** gestartet werden.

Software-Updates werden im Hintergrund von der App auf die Bedieneinheit übertragen, sobald diese mit der App verbunden ist. Beachten Sie während des Software-Updates die Anzeige auf der Bedieneinheit **Purion 200**. Im Anschluss wird das eBike neu gestartet.

Die Steuerung der Software-Updates erfolgt durch die App **eBike Flow**.

Fehlermeldungen

Die Fehlermeldungen werden auf der Bedieneinheit **Purion 200** als Pop-up angezeigt.

Die Bedieneinheit zeigt an, ob kritische oder weniger kritische Fehler am eBike auftreten.

Die vom eBike generierten Fehlermeldungen können über die App **eBike Flow** oder durch Ihren Fahrradhändler ausgelesen werden.

Über einen Link in der App **eBike Flow** können Ihnen Informationen über den Fehler und Unterstützung zur Behebung des Fehlers angezeigt werden.

Weniger kritische Fehler

Fehler werden durch Drücken der Auswahl Taste (**4**) bestätigt.

Mithilfe der nachfolgenden Tabelle können Sie gegebenenfalls die Fehler selbst beheben. Ansonsten suchen Sie bitte Ihren Fahrradhändler auf.

Nummer	Fehlerbehebung
523005	Die angegebenen Fehlernummern zeigen an, dass es Beeinträchtigungen bei der Erkennung des Magnetfelds durch die Sensoren gibt. Sehen Sie nach, ob Sie den Magnet bei der Fahrt verloren haben.
514001	
514002	
514003	
514006	Wenn Sie einen Magnetsensor verwenden, überprüfen Sie die ordnungsgemäße Montage von Sensor und Magnet. Achten Sie auch darauf, dass das Kabel zum Sensor nicht beschädigt ist. Wenn Sie einen Felgenmagnet verwenden, achten Sie darauf, dass Sie keine Störmagnetfelder in der Nähe der Antriebseinheit haben.

Kritische Fehler

Folgen Sie bei Auftreten eines kritischen Fehlers den Handlungsanweisungen der nachstehenden Tabelle.

Nummer	Handlungsanweisungen
660002	Bitte lade und nutze deinen Akku nicht weiter. Wende dich bitte an deinen Fachhändler.
6A0004	Entferne den PowerMore Akku und starte dein eBike neu. Falls das Problem weiterhin besteht, wende dich bitte an deinen Fachhändler.
890000	– Fehlercode quittieren. – eBike-System neu starten. Falls das Problem weiterhin besteht: – Fehlercode quittieren. – Software-Aktualisierung durchführen. – eBike-System neu starten. Falls das Problem weiterhin besteht: – Wenden Sie sich bitte an einen Bosch eBike Systems Fachhändler.

Wartung und Service

Wartung und Reinigung

Alle Komponenten dürfen nicht mit Druckwasser gereinigt werden.

Halten Sie das Display Ihrer Bedieneinheit sauber. Bei Verschmutzungen kann es zu fehlerhafter Helligkeitserkennung kommen.

Verwenden Sie für die Reinigung Ihrer Bedieneinheit ein weiches, nur mit Wasser befeuchtetes Tuch. Verwenden Sie keine Reinigungsmittel.

Lassen Sie Ihr eBike mindestens einmal im Jahr technisch überprüfen (u. a. Mechanik, Aktualität der Systemssoftware).

Zusätzlich kann der Fahrradhändler für den Servicetermin eine Laufleistung und/oder einen Zeitraum zugrunde legen. In diesem Fall wird Ihnen die Bedieneinheit nach jedem Einschalten die Fälligkeit des Servicetermins anzeigen.

Für Service oder Reparaturen am eBike wenden Sie sich bitte an einen autorisierten Fahrradhändler.

► **Lassen Sie alle Reparaturen ausschließlich von einem autorisierten Fahrradhändler ausführen.**

Hinweis: Wenn Sie Ihr eBike zur Wartung bei einem Fahrradhändler abgeben, wird empfohlen, **<eBike Lock>** und **<eBike Alarm>** vorübergehend zu deaktivieren, um einen Fehlalarm zu vermeiden.

Kundendienst und Anwendungsberatung

Bei allen Fragen zum eBike und seinen Komponenten wenden Sie sich an einen autorisierten Fahrradhändler.

Kontaktdaten autorisierter Fahrradhändler finden Sie auf der Internetseite www.bosch-ebike.com.

Entsorgung und Stoffe in Erzeugnissen

Angaben zu Stoffen in Erzeugnissen finden Sie unter folgendem Link: www.bosch-ebike.com/en/material-compliance. Werfen Sie eBikes und ihre Komponenten nicht in den Hausmüll!



Antriebs-einheit, Bordcomputer inkl. Bedieneinheit, eBike-Akku, Geschwindigkeitssensor, Zubehör und Verpackungen sollen einer umweltgerechten Wiederverwertung zugeführt werden.

Stellen Sie eigenständig sicher, dass personenbezogene Daten vom Gerät gelöscht wurden.

Batterien, die zerstörungsfrei aus dem Elektrogerät entnommen werden können, müssen vor der Entsorgung selbst entnommen und der separaten Batteriesammlung zugeführt werden.



Gemäß der europäischen Richtlinie 2012/19/EU müssen nicht mehr gebrauchsfähige Elektrogeräte und gemäß der europäischen Richtlinie 2006/66/EG müssen defekte oder verbrauchte Akkus/Batterien getrennt gesammelt und einer umweltgerechten Wiederverwertung zugeführt werden.

Die getrennte Sammlung der Elektrogeräte dient der sortenreinen Vorsortierung und unterstützt eine ordnungsgemäße Behandlung und Rückgewinnung der Rohstoffe und schont damit Mensch und Umwelt.

Informationen zur Rücknahme von Elektro-Altgeräten für private Haushalte

Wie im Folgenden näher beschrieben, sind bestimmte Vertrieber zur unentgeltlichen Rücknahme von Altgeräten verpflichtet.

Vertreiber mit einer Verkaufsfläche für Elektro- und Elektronikgeräte von mindestens 400 m² sowie Vertrieber von Lebensmitteln mit einer Gesamtverkaufsfläche von mindestens 800 m², die mehrmals im Kalenderjahr oder dauerhaft Elektro- und Elektronikgeräte anbieten und auf dem Markt bereitstellen, sind verpflichtet,

1. bei der Abgabe eines neuen Elektro- oder Elektronikgeräts an einen Endnutzer ein Altgerät des Endnutzers der gleichen Geräteart, das im Wesentlichen die gleichen Funktionen wie das neue Gerät erfüllt, am Ort der Abgabe oder in unmittelbarer Nähe hierzu unentgeltlich zurückzunehmen; Ort der Abgabe ist auch der private Haushalt, sofern dort durch Auslieferung die Abgabe erfolgt: In diesem Fall ist die Abholung des Altgeräts für den Endnutzer unentgeltlich; und
2. auf Verlangen des Endnutzers Altgeräte, die in keiner äußeren Abmessung größer als 25 cm sind, im Einzelhandelsgeschäft oder in unmittelbarer Nähe hierzu unentgeltlich zurückzunehmen; die Rücknahme darf nicht an den Kauf eines Elektro- oder Elektronikgeräts geknüpft werden und ist auf drei Altgeräte pro Geräteart beschränkt.

Der Vertrieber hat beim Abschluss des Kaufvertrags für das neue Elektro- oder Elektronikgerät den Endnutzer über die Möglichkeit zur unentgeltlichen Rückgabe bzw. Abholung des Altgeräts zu informieren und den Endnutzer nach seiner Absicht zu befragen, ob bei der Auslieferung des neuen Geräts ein Altgerät zurückzugeben wird.

Dies gilt auch bei Vertrieb unter Verwendung von Fernkommunikationsmitteln, wenn die Lager- und Versandflächen für Elektro- und Elektronikgeräte mindestens 400 m² betragen oder die gesamten Lager- und Versandflächen mindestens 800 m² betragen, wobei die unentgeltliche Abholung auf Elektro- und Elektronikgeräte der Kategorien 1 (Wärmeüberträger), 2 (Bildschirmgeräte) und 4 (Großgeräte mit mindestens einer äußeren Abmessung über 50 cm) beschränkt ist. Für alle übrigen Elektro- und Elektronikgeräte muss der Vertrieber geeignete Rückgabemöglichkeiten in zumutbarer Entfernung zum jeweiligen Endnutzer gewährleisten; das gilt auch für Altgeräte, die in keiner äußeren Abmessung größer als 25 cm sind, die der Endnutzer zurückgeben will, ohne ein neues Gerät zu kaufen.



Änderungen vorbehalten.

Safety instructions



Read all the safety and general instructions.

Failure to observe the safety and general instructions may result in electric shock, fire and/or serious injury.

Save all safety warnings and instructions for future reference.

The term **eBike battery** is used in these instructions to mean all original Bosch eBike rechargeable battery packs from the system generation **the smart system**.

The terms **drive** and **drive unit** used in these operating instructions refer to the original Bosch drive units from the system generation **the smart system**.

- ▶ **Read and observe the safety warnings and directions contained in all the eBike system operating instructions and in the operating instructions of your eBike.**
- ▶ **Do not attempt to secure the display or operating unit while riding.**
- ▶ **Do not allow yourself to be distracted by the operating unit's display.** If you do not focus exclusively on the traffic, you risk being involved in an accident. If you want to change settings on your operating unit, beyond just changing the assistance level, stop cycling to do so.
- ▶ **Set the display brightness so that you can adequately see important information such as speed and warning symbols.** Incorrectly set display brightness may lead to dangerous situations.
- ▶ **Do not use the operating unit as a handle.** If you lift up the eBike by the operating unit, you may cause irreparable damage to the operating unit.
- ▶ **The push assistance function must only be used when pushing the eBike.** There is a risk of injury if the wheels of the eBike are not in contact with the ground while using the push assistance.
- ▶ **When the push assistance is activated, the pedals may turn at the same time.** When the push assistance function is activated, make sure that there is enough space between your legs and the turning pedals to avoid the risk of injury.
- ▶ **When using the walk assistance, make sure that you can control the eBike and that you can hold it securely at all times.** Under certain circumstances, the walk assistance may stop (e.g. if the pedals hit an obstacle or if you accidentally let go of the button on the operating unit). The eBike may suddenly move backwards onto you or tip up. This presents a risk for the user particularly if there is additional load on the eBike. When using the walk assistance, do not bring the eBike into situations in which you cannot hold the eBike using your own strength.
- ▶ **Do not stand your eBike upside down on its handlebars and saddle if the operating unit or its holder protrude from the handlebars.** This may irreparably damage the operating unit or the holder.
- ▶ **Do not connect a charger to the eBike battery if the display for the operating unit or on-board computer**

reports a critical error. This may result in damage to your eBike battery. The eBike battery may catch fire, thereby resulting in serious burns and other injuries.

- ▶ **The operating unit features a wireless interface. Local operating restrictions, e.g. in aeroplanes or hospitals, must be observed.**
- ▶ **Caution!** When using the operating unit with *Bluetooth®*, this may cause interference that affects other devices and systems, aeroplanes and medical devices (e.g. pacemakers, hearing aids). Likewise, injury to people and animals in the immediate vicinity cannot be excluded entirely. Do not use the operating unit with *Bluetooth®* in the vicinity of medical devices, petrol stations, chemical plants, areas with a potentially explosive atmosphere or on blast sites. Do not use the operating unit with *Bluetooth®* in aeroplanes. Avoid operation near your body for extended periods.
- ▶ The *Bluetooth®* word mark and logos are registered trademarks owned by Bluetooth SIG, Inc. Any use of such marks by Robert Bosch GmbH, Bosch eBike Systems is under license.
- ▶ **Observe all national regulations which set out the approved use of eBikes.**

Privacy notice

When you connect the eBike to the **Bosch DiagnosticTool 3** or replace eBike components, technical information about your eBike (e.g. manufacturer, model, bike ID, configuration data) and the eBike usage (e.g. total riding time, energy consumption, temperature) is transferred to Bosch eBike Systems (Robert Bosch GmbH) for the purposes of processing your inquiry, servicing and product improvement. You can find further information about data processing at www.bosch-ebike.com/privacy-full.

Product Description and Specifications

Intended Use

The **Purion 200** operating unit is designed for controlling an eBike and, as an option, for controlling an additional on-board computer from the system generation **the smart system**. If you use your smartphone as an on-board computer, you can use the **Purion 200** operating unit to change the assistance level in the **eBike Flow** app.

So as to be able to use the operating unit fully, a compatible smartphone with the **eBike Flow** app is required.

The **Purion 200** operating unit can be connected to your smartphone via *Bluetooth®*.



Depending on the smartphone's operating system, the **eBike Flow** app can be downloaded free of charge from the Apple App Store and the Google Play store.

Use your smartphone to scan the code in order to download the **eBike Flow** app.

Product Features

The numbering of the components shown refers to the illustrations on the graphics pages at the beginning of the manual.

All illustrations of bike parts except for the drive unit, on-board computer (including operating unit), speed sensor and the corresponding holders are a schematic representation and may differ on your eBike.

- (1) On/off button
- (2) Display
- (3) Ambient light sensor
- (4) Select button
- (5) Button for increasing assistance level +/
bicycle lights
- (6) Button for decreasing assistance level –/
walk assistance
- (7) Holder
- (8) Diagnostics connection (for servicing purposes only)
- (9) Button to reduce brightness/
go back
- (10) Button to increase brightness/
go forward

Technical Data

Operating unit	Purion 200	
Product code		BRC3800
Max. charging current of USB port ^{A)}	mA	600
USB port charging voltage ^{A)}	V	5
USB charging cable ^{B)}		USB Type-C ^{C)}
Charging temperature	°C	0 to +45
Operating temperature	°C	–5 to +40
Storage temperature	°C	+10 to +40
Diagnostic interface		USB Type-C ^{C)}
Internal lithium-ion battery	V mAh	3.7 75
Protection rating		IP55
Dimensions (without fastening)	mm	85 × 54 × 60
Weight	g	49
Bluetooth® Low Energy 5.0		
– Frequency	MHz	2400–2480
– Transmission power	mW	1

A) Specification for charging the **Purion 200** operating unit; external devices cannot be charged.

B) Not included with the product as standard

C) USB Type-C® and USB-C® are trademarks of USB Implementers Forum.

The licence information for the product can be accessed at the following Internet address: www.bosch-ebike.com/licences

Declaration of Conformity

Robert Bosch GmbH, Bosch eBike Systems, hereby declares that the **Purion 200** radio communication unit complies with Directive 2014/53/EU. The full text of the EU Declaration of Conformity can be accessed at the following Internet address: www.bosch-ebike.com/conformity.

Robert Bosch GmbH, Bosch eBike Systems, hereby declares that the **Purion 200** radio communication unit complies with the Radio Equipment Regulations 2017 (SI 2917/1206). The full text of the UK Declaration of Conformity can be accessed at the following Internet address: www.bosch-ebike.com/conformity.



Certification information

Certification numbers (e-labels) can be found in the status screen under **<Settings>** → **<Information>** → **<Certificates>**. Scroll through all e-labels by briefly pressing the scroll on button **(10)**.

Note: If you wish to access information from the e-label of **Purion 200**, you may first have to remove any additional on-board computer or, if using a smartphone, close the ride screen in the **eBike Flow** app.

Operation

Requirements

The eBike can then only be switched on when the following requirements are met:

- A sufficiently charged eBike battery is inserted (see operating instructions for the eBike battery from the system generation **the smart system**).
- The speed sensor is connected properly (see operating instructions for the drive unit from the system generation **the smart system**).

Before riding off, ensure that the buttons on the operating unit are within easy reach. We recommend that you align the unit so that the plus/minus button level is perpendicular to the floor.

Operating unit power supply

If a sufficiently charged eBike battery is inserted into the eBike and the eBike is switched on, then the internal operating unit battery is powered and charged.

If the state of charge of the internal operating unit battery is very low, you can charge it via the diagnostics connection **(8)** with a USB Type-C® cable using a power bank or another suitable power source (charging voltage **5 V**; charging current max. **600 mA**).

Always close the flap of the diagnostics connection **(8)** so that no dust or moisture can enter.

Switching the eBike On and Off

To **switch on** the eBike, briefly press the on/off button **(1)**. The eBike is ready to ride once the start-up animation is complete.

The display brightness is controlled by the ambient light sensor **(3)**. Therefore, do not cover the ambient light sensor **(3)**.

The drive is activated as soon as you start pedalling (except at assistance level **OFF**). The drive power varies depending on the assistance level set.

As soon as you stop pedalling when in normal operation, or as soon as you have reached a speed of **25/45 km/h**, the drive switches off the assistance. The drive is automatically reactivated as soon you start pedalling again and the speed is below **25/45 km/h**.

To **switch off** the eBike, briefly press the on/off button **(1)** (< 3 s).

If no power is drawn from the drive for about **10** minutes (e.g. because the eBike is not moving) and no button is pressed, the eBike will switch off automatically.

Quick Menu

Selected settings are displayed on the quick menu. These settings can also be changed while riding.

You can access the quick menu by pressing and holding (> 1 s) the select button **(4)**.

It cannot be accessed from the status screen.

The following settings can be changed via the quick menu:

- **<Reset trip>**

All data on the journey so far is reset to zero.

- **<eShift>** (optional)

The settings vary depending on the gearing in question.

Note: Other functions may be available depending on your eBike equipment.

Displays

Note: All screenshots showing the display and text on the following pages are from the approved software version. The display and/or text may change slightly following a software update.

If you did not select another screen before the last time you switched off, you will be shown this screen.

Start screen



(a) State of charge of eBike battery

(b) Assistance level

(c) Unit of speed indicator

(d) Your performance

(e) Speed

(f) Drive power

You can view other screens by pressing the **(5)** or **(6)** buttons. The following additional screens are available for you to view:

- Status screen: The status of the connected devices is shown here.
- Distances screen
- Rides screen
- Range screen
- eBike battery screen
- Power screen
- Cadence screen
- Total distances screen
- ABS screen (optional)

Selecting the Assistance Level

You can set how much the eBike drive assists you while pedalling by pressing the increase assistance level **+ (5)** and reduce assistance level **– (6)** buttons on the operating unit.

The assistance level can be changed at any time, even while cycling, and is displayed in colour.

Level	Notes
OFF	Drive assistance is switched off. The eBike can just be moved by pedalling, as with a normal bicycle.
ECO	Effective assistance with maximum efficiency, for maximum range
TOUR	Steady assistance, long range for touring
TOUR+	Dynamic assistance for natural, sporty cycling
eMTB	Optimal assistance whatever the terrain, rapid acceleration when starting from a standstill, improved dynamics and top performance
SPORT	Powerful assistance, for mountain biking and for cycling in urban traffic
TURBO	Maximum assistance even at a high cadence, for sporty cycling
AUTO	The assistance is dynamically adapted to the riding situation.
RACE	Maximum support on the eMTB racetrack; very direct response and maximum “Extended Boost” for the best possible performance in competitive situations
CARGO	Steady, powerful support for safely transporting heavy weights
SPRINT	Dynamic support according to cadence – for athletic eGravel and eRoad cycling with rapid sprints and frequent ascents

Note: The available modes depend on the respective drive unit.

The designations and configuration of the assistance levels can be preconfigured by the manufacturer and selected by the bicycle retailer.

Adapting the Assistance Level

The assistance level can be adapted within certain limits using the **eBike Flow** app. This gives you the option of adjusting your eBike to your personal requirements.

It is not possible to create a completely new mode. You can only adjust the modes that have been enabled by the manufacturer or dealer on your system. This may be fewer than four modes.

In addition, restrictions in your country may mean that it is not possible to adjust a particular mode.

The following parameters are available for making adjustments:

- Assistance in relation to the base value of the mode (within the legal requirements)
- Drive response
- Top limit speed (within the legal requirements)
- Maximum torque (within the limits of the drive)

Note: Please ensure that your modified mode retains the position, name and colour on all on-board computers and controls.

Interaction between the drive unit and gear-shifting

The gear shifting should be used with an eBike in the same way as with a normal bicycle (observe the operating instructions of your eBike on this point).

Irrespective of the type of gear shifting, it is advisable that you briefly reduce the pressure on the pedals when changing gear. This will aid gear shifting and reduce wear on the powertrain.

By selecting the correct gear, you can increase your speed and range while applying the same amount of force.

For this reason, follow the gear change recommendations displayed on your on-board computer.

Switching bike lights on/off

Check that your bike lights are working correctly before every use.

To **switch** on the bike lights, press and hold the bicycle lights **(5)** button for more than 1 s.

Switching the Walk Assistance On and Off

The walk assistance makes it easier to push your eBike. The maximum speed of the walk assistance is **4 km/h**. The manufacturer can adjust the default so that it is lower and, if necessary, it can also be adjusted by the bicycle retailer.

► **The push assistance function must only be used when pushing the eBike.** There is a risk of injury if the wheels of the eBike are not in contact with the ground while using the push assistance.

► **If the selected gear is too high, the eBike's drive unit cannot move and the roll-away lock cannot engage.**

To **start** walk assistance, press the walk assistance **(6)** button for more than 1 s, keep it pressed and follow the instructions on the display.

To **activate** walk assistance, one of the following actions must occur within the next 10 s:

- Push the eBike forwards.
- Push the eBike backwards.
- Perform a sideways tilting movement with the eBike.

After activation, the drive begins to push and the indicator on the display changes.

If you release the walk assistance **(6)** button, walk assistance is stopped. You can reactivate walk assistance within 10 s by pressing the walk assistance **(6)** button.

If you do not reactivate walk assistance within 10 s, walk assistance automatically switches off.

Walk assistance is always ended if:

- The rear wheel jams,
- The bicycle cannot move over ridges,
- A body part is blocking the bike crank,
- An obstacle continues to turn the crank,
- You start pedalling,
- The increase assistance level **+/bicycle lights (5)** button or **on/off button (1)** is pressed.

Walk assistance has a roll-away lock, i.e. even after walk assistance has been used, rolling backwards is actively curbed by the drive for a few seconds, and you cannot push the eBike backwards or can only do so with difficulty.

The roll-away lock is immediately deactivated by pressing the increase assistance level **+/bicycle lights (5)** button.

The push assistance function is subject to local regulations; the way it works may therefore differ from the description above, or the function may even be deactivated completely.

ABS – anti-lock braking system (optional)

If the eBike is fitted with a Bosch eBike ABS from the system generation **the smart system**, the ABS symbol lights up when the eBike system starts.

After moving off, the ABS internally checks its functionality and the ABS symbol goes off.

In the event of an error, the ABS symbol lights up and a message appears on the display. This means that the ABS is inactive. You can press the select button **(4)** to acknowledge the error and the ABS error message disappears. The ABS symbol appears in the statusbar to notify you that the ABS is still switched off.

For details on the ABS and how it works, please refer to the ABS operating instructions.

Establishing a smartphone connection

In order to be able to use the following eBike functions, a smartphone with the **eBike Flow** app is required.

Connection to the app occurs via a **Bluetooth®** connection. Switch the eBike on and do not ride.

Begin *Bluetooth*® pairing by pressing and holding (> 3 s) the on/off button **(1)**. When the status of the pairing process is displayed, release the on/off button **(1)**.

Confirm the connection request in the app.

Activity tracking

In order to record activities, it is necessary to register and log into the **eBike Flow** app.

To record activities, you must consent to the storage of your location data in the app. Without this, your activities cannot be recorded in the app. For location data to be recorded, you must be logged in as the user.

eBike Lock

The **<eBike Lock>** can be activated for each user via the **eBike Flow** app. In the process, a key for unlocking the eBike is saved on the smartphone.

The **<eBike Lock>** is automatically enabled in the following cases:

- The eBike is switched off via the operating unit
- The eBike is switched off automatically

If the eBike is switched on and the smartphone is connected to the eBike via *Bluetooth*®, the eBike will be unlocked.

<eBike Lock> is linked to your **user account**.

If you lose your smartphone, you can log in to your user account on the **eBike Flow** app using another smartphone and unlock then the eBike.

Warning! If you select a setting in the app that could have negative consequences in combination with the **<eBike Lock>** (e.g. deleting your eBike or user account), you will be shown warning messages beforehand. **Please read through these thoroughly and adhere to the warnings that are issued (e.g. before deleting your eBike or user account).**

Setting Up the <eBike Lock>

In order to be able to set up the **<eBike Lock>**, the following conditions must be fulfilled:

- The **eBike Flow** app is installed.
- A user account has been created.
- The eBike is not currently updating.
- The eBike is connected to the smartphone via *Bluetooth*®.
- The eBike is stationary.
- The smartphone is connected to the Internet.
- The eBike battery is sufficiently charged and the charging cable is not connected.

You can set up the **<eBike Lock>** in the **eBike Flow** app in the **<Settings>** menu item.

From now on, you can deactivate the assistance from your drive unit by switching on **<eBike Lock>** in the **eBike Flow** app. This deactivation can only be overridden if your smartphone is in the vicinity of the eBike when the eBike is switched on. To do this, your smartphone must have *Bluetooth*® switched on and the **eBike Flow** app must be active in the background. The **eBike Flow** app does not need to be open. When the **<eBike Lock>** is activated, you can continue to use your eBike without assistance from the drive unit.

Compatibility

The **<eBike Lock>** is compatible with these Bosch eBike product lines from the system generation **the smart system**:

Drive unit	Product line
BDU374x	Performance Line CX
BDU33xx	Performance Line Active Line Active Line Plus
BDU31xx	Performance Line SX

How it Works

In combination with the **<eBike Lock>**, the smartphone functions similarly to a key for the drive unit. The **<eBike Lock>** is activated by switching off the eBike. As long as the **<eBike Lock>** is active after the function is switched on, this will be indicated by a padlock symbol on the **Purion 200** operating unit.

Note: The **<eBike Lock>** alone does not provide adequate theft protection; it is simply a supplement to a mechanical lock! The **<eBike Lock>** does not provide any form of mechanical lock for the eBike. Only the assistance from the drive unit is deactivated. The drive unit will be unlocked for as long as the smartphone is connected to the eBike via *Bluetooth*®.

If you wish to give other users temporary or permanent access to your eBike or you want to take your eBike to a service, you will need to deactivate the <eBike Lock> in the eBike Flow app in the <Settings> menu item. If you wish to sell your eBike, you will also need to delete the eBike from your user account in the **eBike Flow** app in the **<Settings>** menu item.

When the eBike is switched off, the drive unit will emit a "Lock" sound (i.e. an audio signal that is played **once**) to indicate that the assistance from the drive unit is switched off.

Note: The audio signal will only be played if the eBike is switched on.

When the eBike is switched on, the drive unit will emit two "Unlock" sounds (i.e. an audio signal that is played **twice**) to indicate that the assistance from the drive unit is enabled again.

The "Lock" sound will help you determine whether or not the **<eBike Lock>** on your eBike is active. The audio signal is activated by default, but it can be deactivated in the **eBike Flow** app in the **<Settings>** menu item by selecting the lock symbol under your eBike.

Note: If you can no longer set up or switch off the **<eBike Lock>**, please contact your bicycle dealer.

Replacing eBike Components and the <eBike Lock>

Replacing the Smartphone

1. Install the **eBike Flow** app on the new smartphone.
2. Log in with **the same** account that was used to activate the **<eBike Lock>**.
3. The **<eBike Lock>** is displayed as set up in the **eBike Flow** app.

Replacing the Drive Unit

1. The **<eBike Lock>** is displayed as deactivated in the **eBike Flow** app.

2. Activate the **<eBike Lock>** by pushing the **<eBike Lock>** controller to the right.
3. If you are handing in your eBike to a bicycle dealer for maintenance, it is recommended that you temporarily deactivate **<eBike Lock>**.

If you have activated the **<eBike Alarm>**, you will be able to see this on the **Purion 200**.

More information about this can be found in the **eBike Flow** app or in the Help Center on the website www.bosch-ebike.com/en/help-center.

Software updates

Software updates must be manually started in the **eBike Flow** app.

Software updates are transferred to the operating unit in the background of the app as soon as it is connected to the app. During the software update, keep watching the display on the operating unit **Purion 200**. The eBike is then restarted.

You can control the software updates via the **eBike Flow** app.

Error messages

The error messages are displayed in a pop-up on the **Purion 200** operating unit.

The operating unit shows whether critical errors or less critical errors occur on the eBike.

The error messages generated by the eBike can be read via the **eBike Flow** app or by your bicycle retailer.

Via a link in the **eBike Flow** app, information about the error and support for rectifying the error can be displayed.

Less critical errors

Errors are acknowledged by pressing the select button **(4)**. You can use the following table to rectify the errors yourself if necessary. Otherwise, please contact your bicycle retailer.

Number	Troubleshooting
523005	The indicated error numbers show that there is interference when the sensors detect the magnetic field. See whether you have lost the magnet while riding.
514001	
514002	
514003	If you are using a magnet sensor, check that the sensor and magnet have been properly installed. Make sure too that the cable to the sensor is not damaged.
514006	If you are using a rim magnet, make sure that you do not have any magnetic field interference in the vicinity of the drive unit.

Critical errors

Follow the instructions in the table below if a critical error occurs.

Number	Instructions
660002	Please do not charge your battery and do not continue to use it. Please contact your specialist dealer.

Number	Instructions
6A0004	Remove the PowerMore battery and restart your eBike. If the problem persists, please contact your specialist dealer.
890000	<ul style="list-style-type: none"> – Acknowledge the error code. – Restart the eBike system. If the problem persists: <ul style="list-style-type: none"> – Acknowledge the error code. – Perform software update. – Restart the eBike system. If the problem persists: <ul style="list-style-type: none"> – Please contact a Bosch eBike Systems specialist dealer.

Maintenance and Service

Maintenance and Cleaning

Do not clean any of the components with pressurised water. Keep the display of your operating unit clean. Dirt can cause faulty brightness detection.

Clean your operating unit using a soft cloth dampened only with water. Do not use cleaning products of any kind.

Have your eBike checked by an expert at least once a year (including mechanical parts, up-to-dateness of system software).

In addition, the bicycle dealer may base the service date on the distance travelled and/or on a period of time. In this case, the operating unit displays a message telling you when the service date is due each time it is switched on.

Please have your eBike serviced and repaired by an authorised bicycle dealer.

► **Have all repairs performed only by an authorised bike dealer.**

Note: If you are handing in your eBike to a bicycle dealer for maintenance, it is recommended that you temporarily deactivate the **<eBike Lock>** and **<eBike Alarm>** to prevent false alarms.

After-sales service and advice on using products

If you have any questions about the eBike and its components, contact an authorised bicycle dealer.

For contact details of authorised bike dealerships, please visit www.bosch-ebike.com.

Disposal and substances in products

You can find information about substances in products at the following link:

www.bosch-ebike.com/en/material-compliance.

Do not dispose of eBikes and their components with household waste.



The drive unit, on-board computer incl. operating unit, eBike battery, speed sensor, accessor-

ies and packaging should be disposed of in an environmentally correct manner.

Check that your personal data has been deleted from the device.

Batteries that can be removed from the power tool without destruction must be removed before disposal itself and sorted for separate battery collection.



In accordance with Directive 2012/19/EU and Directive 2006/66/EC respectively, electronic devices that are no longer usable and defective/drained batteries must be collected separately and recycled in an environmentally friendly manner.

Electrical and electronic equipment are collected separately for pre-sorting by type and helps to ensure that raw materials are treated and recovered properly, thereby protecting people and the environment.

Please return Bosch eBike components that are no longer usable free of charge to an authorised bicycle dealer or to a recycling facility.



Subject to change without notice.

Consignes de sécurité



Lisez attentivement toutes les instructions et consignes de sécurité. Le non-respect des instructions et consignes de sécurité peut provoquer un choc électrique, un incendie et/ou entraîner de graves blessures.

Conservez tous les avertissements et toutes les instructions pour pouvoir s'y reporter ultérieurement.

Le terme **batterie VAE** utilisé dans cette notice désigne toutes les batteries VAE Bosch d'origine de la génération **the smart system (le système intelligent)**.

Les termes **unité d'entraînement** et **Drive Unit** utilisés dans cette notice désignent toutes les Drive Units Bosch d'origine de la génération **the smart system (le système intelligent)**.

- ▶ **Lisez et respectez les consignes de sécurité et les instructions de toutes les notices d'utilisation du système eBike, ainsi que la notice d'utilisation de votre eBike.**
- ▶ **N'essayez pas de fixer l'écran ou l'unité de commande tout en roulant !**
- ▶ **Ne vous laissez pas distraire par les affichages sur la commande déportée.** Si vous ne vous concentrez pas pleinement sur la circulation routière, vous risquez d'être impliqué dans un accident. Pour modifier des réglages sur la commande déportée (sauf pour changer de niveau d'assistance), arrêtez-vous.
- ▶ **Réglez la luminosité de l'écran de façon à pouvoir bien voir les informations importantes telles que la vitesse ou les symboles d'avertissement.** Une luminosité mal réglée peut conduire à des situations dangereuses.
- ▶ **Ne soulevez pas le vélo en le saisissant au niveau de la commande déportée.** La commande déportée risquerait alors d'être gravement endommagée.
- ▶ **La fonction assistance à la poussée ne doit être utilisée que quand vous poussez le vélo électrique.** Les roues du vélo doivent être en contact avec le sol lorsque l'assistance à la poussée est utilisée, sans quoi vous risqueriez de vous blesser.
- ▶ **Quand l'assistance à la poussée est active, les pédales peuvent tourner toutes seules dans le vide.** Veillez à garder une distance suffisante entre vos jambes et les pédales lorsque l'assistance à la poussée est active. Il y a risque de blessure.
- ▶ **Lors de l'utilisation de l'assistance à la poussée, veillez à toujours garder le contrôle et la maîtrise du VAE.** Dans certaines circonstances, l'assistance à la poussée peut se désactiver (p. ex. quand une pédale bute contre un obstacle ou quand votre doigt glisse et que vous relâchez par inadvertance la touche de l'unité déportée). Le VAE peut alors reculer subitement ou basculer sur le côté. Cela peut être dangereux, surtout si le vélo est lourdement chargé. Lorsque vous utilisez l'assistance à la poussée, faites en sorte de ne pas vous retrouver dans des situations où vous risquez de ne pas avoir suffisamment de force pour tenir le vélo !

- ▶ **Ne retournez pas le vélo en prenant appui sur le guidon et la selle quand la commande déportée ou son support sont montés sur le guidon.** La commande déportée ou son support risqueraient de subir des dommages irréparables.
- ▶ **Ne connectez aucun chargeur à la batterie du VAE quand un défaut critique est signalé sur l'écran de la commande déportée ou de l'ordinateur de bord.** La batterie du VAE pourrait alors être endommagée, prendre feu et provoquer des brûlures graves et d'autres blessures.
- ▶ **L'unité de commande est équipée d'une interface radio. Observez les restrictions d'utilisation locales en vigueur, par ex. dans les avions ou les hôpitaux.**
- ▶ **Attention !** L'utilisation du *Bluetooth®* pour la commande déportée peut perturber le fonctionnement d'autres appareils et installations ainsi que des avions et des équipements/dispositifs médicaux (par ex. stimulateurs cardiaques, prothèses auditives). Les ondes émises peuvent aussi avoir un effet nocif sur les personnes et les animaux qui se trouvent à proximité immédiate de l'appareil. N'utilisez pas le *Bluetooth®* pour la commande déportée à proximité d'appareils médicaux, de stations-service, d'usines chimiques, ou dans des zones à risque d'explosion ou de zones de dynamitage. N'utilisez pas le *Bluetooth®* pour la commande déportée dans les avions. Évitez une utilisation prolongée très près du corps.
- ▶ Le nom de marque *Bluetooth®* et le logo associé sont des marques déposées de la Bluetooth SIG, Inc. Toute utilisation de cette marque/de ce logo par la société Robert Bosch GmbH, Bosch eBike Systems s'effectue sous licence.
- ▶ **Respectez toutes les réglementations nationales relatives à l'homologation et l'utilisation de vélos électriques.**

Remarque relative à la protection des données

Lors du raccordement du VAE au **Bosch DiagnosticTool 3** ou du remplacement de composants du système eBike, des informations techniques sur votre VAE (p. ex. fabricant, modèle, ID du vélo, données de configuration) et sur son utilisation (p. ex. durée de roulage totale, consommation d'énergie, température) sont transmises à Bosch eBike Systems (Robert Bosch GmbH) pour pouvoir traiter votre demande (demande de service notamment) et à des fins d'amélioration du produit. Pour en savoir plus sur le traitement des données, rendez-vous sur www.bosch-ebike.com/privacy-full.

Description des prestations et du produit

Utilisation conforme

La commande déportée **Purion 200** est destinée à la commande d'un VAE et éventuellement au pilotage d'un ordinateur de bord de la génération **the smart system (le système**

intelligent). Si vous utilisez votre smartphone en guise d'ordinateur de bord, la commande déportée **Purion 200** vous permet aussi de changer les niveaux d'assistance dans l'application **eBike Flow**.

Pour utiliser toutes les fonctions de la commande déportée, un smartphone compatible équipé de l'application **eBike Flow** est nécessaire.

Vous pouvez aussi connecter la commande déportée **Purion 200** à votre smartphone via *Bluetooth®*.

 L'application **eBike Flow** peut être téléchargée gratuitement dans l'App Store d'Apple ou le Google Play Store.

 Pour télécharger l'application **eBike Flow**, scannez le code avec votre smartphone.

Éléments constitutifs

La numérotation des éléments se réfère aux représentations sur les pages graphiques situées en début de notice.

Toutes les pièces de vélo, à l'exception de l'unité d'entraînement, de l'ordinateur et de l'unité de commande, du capteur de vitesse et de leurs fixations sont représentées de manière schématique, elles peuvent différer par rapport à celles réellement installées sur votre vélo électrique.

- (1) Touche Marche/Arrêt
- (2) Écran
- (3) Capteur de lumière ambiante
- (4) Touche de sélection
- (5) Touche Augmentation assistance +/- éclairage du vélo
- (6) Touche Diminution assistance -/ Assistance à la poussée
- (7) Support de fixation
- (8) Prise de diagnostic (seulement pour besoins de maintenance)
- (9) Touche Diminution luminosité/ Aller vers l'arrière
- (10) Touche Augmentation luminosité/ Aller vers l'avant

Caractéristiques techniques

Commande déportée	Purion 200	
Code produit		BRC3800
Courant de charge maxi de la prise USB ^{A)}	mA	600
Tension de charge de la prise USB ^{A)}	V	5
Câble de charge USB ^{B)}		USB Type-C® C)
Températures de charge	°C	0 ... +45
Températures de fonctionnement	°C	-5 ... +40
Températures de stockage	°C	+10 ... +40
Interface de diagnostic		USB Type-C® C)
Accu Lithium-Ion interne	V mAh	3,7 75

Commande déportée	Purion 200	
Indice de protection		IP55
Dimensions (hors fixation)	mm	85 × 54 × 60
Poids	g	49
<i>Bluetooth®</i> Low Energy 5.0		
- Fréquence	MHz	2400–2480
- Puissance d'émission	mW	1

A) Indication pour le chargement de la commande déportée **Purion 200** ; les appareils externes ne peuvent pas être chargés.

B) non compris dans la fourniture d'origine

C) USB Type-C® et USB-C® sont des marques déposées de l'USB Implementers Forum.

Vous trouverez les informations de licence du produit à l'adresse Internet suivante : www.bosch-ebike.com/licences

Déclaration de conformité

La société Robert Bosch GmbH, Bosch eBike Systems, at- teste que l'équipement radioélectrique **Purion 200** est conforme à la directive 2014/53/UE. Vous trouverez l'intégralité de la déclaration de conformité CE à l'adresse suivante : www.bosch-ebike.com/conformity.

Informations de certification

Vous trouverez les numéros de certification (e-labels) dans le masque d'état sous **<Réglages>** → **<Informations>** → **<Certificats>**. Pour parcourir les e-labels, appuyez brièvement sur la touche Aller vers l'avant **(10)**.

Remarque : Pour appeler les informations relatives au e-label de **Purion 200**, vous devez préalablement retirer l'ordinateur de bord supplémentaire éventuellement présent ou bien, en cas d'utilisation d'un smartphone, fermer préalablement le Ride Screen dans l'application **eBike Flow**.

Fonctionnement

Conditions préalables

Le VAE ne peut être activé que si les conditions suivantes sont réunies :

- Une batterie de vélo électrique suffisamment chargée est utilisée (voir la notice d'utilisation de la batterie de la génération **the smart system (le système intelligent)**).
- Le capteur de vitesse est correctement branché (voir la notice d'utilisation de la Drive Unit de la génération **the smart system (le système intelligent)**).

Assurez-vous avant de prendre la route que les touches de la commande déportée sont bien accessibles. Nous recommandons d'orienter la commande déportée de façon à ce que les touches Plus/Moins se trouvent presque perpendiculaires au sol.

Alimentation électrique de l'unité de commande

Quand une batterie suffisamment chargée est en place sur le VAE, l'accu de la commande déportée est alimenté en énergie et chargé par la batterie du VAE dès que le VAE est activé.

Quand le niveau de charge de l'accu interne de la commande déportée est très faible, il est possible de recharger l'accu au moyen d'un câble USB Type-C® via la prise de diagnostic **(8)** à partir d'une batterie externe ou d'une autre source de courant adaptée (tension de charge **5 V** ; courant de charge maxi **600 mA**).

Fermez systématiquement le cache de la prise de diagnostic **(8)** pour empêcher toute pénétration de poussière et d'humidité.

Mise en marche/arrêt du VAE

Pour **mettre en marche** le VAE, appuyez brièvement sur la touche Marche/Arrêt **(1)**. Après l'animation de départ, le VAE est prêt à rouler.

La luminosité de l'écran est commandée par le capteur de lumière ambiante **(3)**. C'est pourquoi il ne faut pas couvrir ce capteur de lumière ambiante **(3)**.

La Drive Unit est activée dès que vous commencez à pédaler (sauf si le niveau d'assistance est **OFF**). La puissance d'entraînement dépend du niveau d'assistance réglé.

Dès que vous arrêtez de pédaler en mode normal ou dès que vous avez atteint une vitesse de **25/45 km/h**, la Drive Unit désactive l'assistance. La Drive Unit se réactive automatiquement dès que vous vous mettez à pédaler et que la vitesse est inférieure à **25/45 km/h**.

Pour **désactiver** le VAE, appuyez brièvement (moins de 3 s) sur la touche Marche/Arrêt **(1)**.

Après env. **10** minutes d'inactivité de la Drive Unit (p. ex. du fait que le vélo est immobile) et de non-actionnement d'aucune touche, le VAE se désactive automatiquement.

Menu rapide

Le menu rapide affiche certains réglages pouvant aussi être modifiés pendant que vous roulez.

Pour accéder au menu rapide, effectuez un appui long (> 1 s) sur la touche de sélection **(4)**.

Le menu rapide n'est pas accessible à partir du masque d'état.

Le menu rapide permet d'effectuer les réglages suivants :

– <Réinit.trajet>

Toutes les données relatives au trajet effectué jusque là sont remises à zéro.

– <eShift> (optionnel)

Les réglages dépendent du système de changement de vitesse dont dispose le vélo.

Remarque : D'autres fonctions peuvent également être disponibles (dépend de l'équipement du VAE).

Affichages d'écran

Remarque : Toutes les représentations écran et textes d'interface des pages suivantes se rapportent à la version initiale du logiciel au moment de sa mise sur le marché. Il peut arriver après une mise à jour que les représentations écran et/ou texte d'interface diffèrent quelque peu.

C'est ce masque écran qui s'affiche si vous n'avez sélectionné aucun autre masque écran avant d'éteindre l'ordinateur de bord la dernière fois.

Masque de départ



- (a) Niveau de charge de la batterie de VAE
- (b) Niveau d'assistance
- (c) Affichage unité de vitesse
- (d) Puissance de pédalage
- (e) Vitesse de roulage
- (f) Puissance d'entraînement

Les touches **(4)** et **(5)** permettent d'accéder aux autres masques écran.

Les autres masques écran disponibles sont les suivants :

- Masque d'état : indique l'état des appareils qui sont connectés.
- Masque Parcours
- Masque Trajets
- Masque Autonomie
- Masque Batterie de VAE
- Masque Puissance
- Masque Fréquence de pédalage
- Masque Kilométrage total
- Masque ABS (optionnel)

Sélection du niveau d'assistance

Les touches Augmentation de l'assistance **(5)** et Réduction de l'assistance **(6)** de la commande déportée permettent de régler le niveau d'assistance en cours de pédalage. Le niveau d'assistance peut être modifié à tout moment, même en roulant, et il s'affiche en couleur.

Niveau	Remarques
OFF	L'assistance est désactivée, le VAE fonctionne comme un vélo normal sans assistance.
ECO	Assistance active avec une efficacité optimisée, pour une autonomie maximale
TOUR	Assistance uniforme, pour les sorties longues
TOUR+	Assistance dynamique pour une conduite naturelle et sportive
eMTB	Assistance optimale sur tous les terrains, démarrages sportif, dynamique améliorée, performances maximales
SPORT	Haut niveau d'assistance, pour conduite sportive sur parcours montagneux ainsi que pour la circulation urbaine

Niveau	Remarques
TURBO	Assistance maximale jusqu'à des cadences de pédalage élevées, pour une conduite très sportive
AUTO	Le niveau d'assistance s'adapte de façon dynamique aux conditions de roulage.
RACE	Assistance maximale sur parcours de course VTTAE ; réponse très directe et « Extended Boost » maximal pour disposer des meilleures performances possibles en compétition
CARGO	Niveau d'assistance élevé et uniforme pour le transport en toute sécurité de charges lourdes
SPRINT	Assistance dynamique asservie à la fréquence de pédalage – pour vélos eGravel et eRoad lors de parcours sportifs avec des sprints rapides et de nombreuses côtes

Remarque : Les modes disponibles dépendent de la Drive Unit dont dispose le vélo.

Les désignations et la configuration des niveaux d'assistance peuvent être préconfigurés par le fabricant et sélectionnées par le revendeur de vélos.

Adaptation du niveau d'assistance

Le niveau d'assistance peut être adapté dans certaines limites avec l'application mobile **eBike Flow**. L'application vous permet d'adapter votre VAE à vos besoins personnels. La création d'un mode entièrement personnalisé n'est pas possible. Vous ne pouvez qu'adapter les modes qui ont installés/configurés par le fabricant ou le revendeur. Il peut s'agir parfois de moins de 4 modes.

Il peut aussi arriver que la législation en vigueur dans votre pays interdise l'adaptation de certains modes d'assistance.

Vous disposez des paramètres suivants pour adapter un mode d'assistance :

- Assistance par rapport à la valeur de base du mode (dans le cadre de la législation en vigueur)
- Comportement de réponse de la Drive Unit
- Vitesse de coupure (dans le cadre de la législation en vigueur)
- Couple maximal (dans les limites de la Drive Unit)

Remarque : Veuillez à ce que le mode que vous avez modifié conserve la même position, le même nom et la même couleur sur tous les ordinateurs de bord et toutes les commandes déportées.

Interaction entre la Drive Unit et le système de changement de vitesses

Vous devez avec un VAE changer de vitesses de la même façon qu'avec un vélo normal (consultez la notice d'utilisation de votre vélo électrique).

Quel que soit le type de système de changement de vitesses dont dispose le VAE, il est recommandé de réduire brièvement la pression exercée sur les pédales pendant que vous changez de vitesse. Cela facilite le changement de vitesse et réduit l'usure du mécanisme d'entraînement.

En choisissant la vitesse appropriée, vous pouvez, à effort égal, rouler plus vite et bénéficier d'une plus grande autonomie.

Suivez par conséquent les recommandations de passage de vitesses qui vous sont données par l'ordinateur de bord.

Activation/désactivation de l'éclairage du vélo

Vérifiez le fonctionnement de l'éclairage du vélo avant chaque départ.

Pour **allumer** l'éclairage du vélo, appuyez sur la touche Éclairage du vélo **(5)** pendant plus de 1 s.

Activation/désactivation de l'assistance à la poussée

L'assistance à la poussée vous permet de pousser le vélo en exerçant moins d'effort. La vitesse maximale de l'assistance à la poussée est de **4 km/h**. Il se peut que le fabricant paramètre une vitesse plus faible. Le revendeur peut alors l'adapter si besoin est.

► **La fonction assistance à la poussée ne doit être utilisée que quand vous poussez le vélo électrique.** Les roues du vélo doivent être en contact avec le sol lorsque l'assistance à la poussée est utilisée, sans quoi vous risqueriez de vous blesser.

► **Si une trop grande vitesse est réglée sur le dérailleur, la Drive Unit ne parvient pas à faire avancer le vélo ou à activer le blocage antirecul.**

Pour **mettre en marche** l'assistance à la poussée, actionnez la touche Assistance à la poussée **(6)** pendant plus d'1 s, maintenez la touche actionnée et suivez les instructions sur l'écran.

Pour **activer** l'assistance à la poussée, vous devez effectuer l'une des actions suivantes dans les 10 s qui suivent :

- Poussez le vélo vers l'avant.
- Poussez le vélo vers l'arrière.
- Effectuez un mouvement de va-et-vient latéral avec le vélo.

Après l'activation, le moteur commence à pousser le vélo et l'affichage sur l'écran change.

Si vous relâchez la touche Assistance à la poussée **(6)**, l'assistance à la poussée se met en pause. Pendant les 10 s qui suivent, vous pouvez réactiver l'assistance à la poussée en appuyant sur la touche **(6)**.

Si vous ne réactivez pas l'assistance à la poussée dans les 10 s, celle-ci se désactive automatiquement.

L'assistance à la poussée se désactive automatiquement lorsque

- la roue arrière se bloque,
- des seuils/obstacles ne peuvent être franchis,
- le pédalier est bloqué par une partie du corps,
- un obstacle continue à faire tourner le pédalier,
- vous appuyez sur les pédales,
- la touche Augmentation de l'assistance +/-/éclairage du vélo **(5)** ou la touche Marche/Arrêt **(1)** est actionnée.

L'assistance à la poussée dispose d'un blocage antirecul : après avoir utilisé l'assistance à la poussée, la Drive Unit

freine activement pendant quelques secondes le vélo dans le sens de la marche arrière. Il est alors difficile voire impossible de reculer en poussant le vélo vers l'arrière.

L'actionnement de la touche Augmentation de l'assistance +/éclairage du vélo (5) désactive aussitôt le blocage antirecul.

Le fonctionnement de l'assistance de poussée est tributaire de la législation en vigueur dans chaque pays et peut donc différer de ce qui a été indiqué ci-dessus. L'assistance à la poussée peut même être désactivée.

Système antiblocage ABS (optionnel)

Si le vélo est équipé d'un eBike ABS Bosch de la génération **the smart system (le système intelligent)**, le symbole ABS s'allume à la mise en marche du VAE.

Après avoir démarré, l'ABS effectue un autotest interne et le symbole ABS s'éteint.

En présence d'un défaut, le symbole ABS s'allume et il apparaît un message sur l'écran. Cela signifie que l'ABS est inactif. Vous pouvez acquitter le défaut avec la touche de sélection (4), le message relatif au défaut ABS disparaît alors. Le symbole ABS apparaît dans le masque d'état pour vous avertir que le système ABS est désactivé.

Pour plus de détails sur le système ABS et son fonctionnement, consultez la notice d'utilisation de l'ABS.

Établissement de la connexion avec le smartphone

Pour utiliser les fonctions VAE qui suivent, un smartphone équipé de l'application **eBike Flow** est requis.

La connexion avec l'application se fait par *Bluetooth®*.

Activez le VAE sans vous mettre à rouler.

Démarrez l'appairage *Bluetooth®* en effectuant un appui long (plus de 3 s) sur la touche Marche/Arrêt (1). Relâchez la touche Marche/Arrêt (1) dès que l'état de la procédure d'appairage s'affiche.

Dans l'application mobile, confirmez la demande de connexion.

Suivi des activités

Pour enregistrer les activités, il est nécessaire de s'inscrire ou de se connecter à l'application **eBike Flow**.

Pour enregistrer les activités, vous devez accepter que vos données de localisation soient stockées dans l'application. C'est une condition nécessaire à l'historisation de vos activités dans l'application. Pour que vos données de localisation soient enregistrées, vous devez être connecté en tant qu'utilisateur.

eBike Lock

La fonction **<eBike Lock>** peut être activée pour chaque utilisateur via l'application **eBike Flow**. Un code pour le déblocage du VAE est alors enregistré sur le smartphone.

La fonction **<eBike Lock>** est automatiquement activée dans les cas suivants :

- lors de la désactivation du VAE via la commande déportée
- lors de la désactivation automatique du VAE

La mise en marche du VAE alors que le smartphone est connecté via *Bluetooth®* au VAE entraîne le déblocage du VAE.

La fonction **<eBike Lock>** est associée à votre **compte utilisateur**.

Si vous perdez votre smartphone, vous pouvez vous connecter depuis un autre smartphone, via l'application **eBike Flow** et votre compte utilisateur pour débloquent le VAE.

Attention ! Si vous sélectionnez dans l'application un réglage qui influe négativement sur la fonction **<eBike Lock>** (p. ex. effacement du VAE ou du compte utilisateur), des messages d'avertissement s'affichent pour vous prévenir. **Lisez attentivement ces messages et agissez en conséquence (p. ex. avant d'effacer votre VAE ou des comptes utilisateur).**

Configuration de la fonction <eBike Lock>

Pour pouvoir configurer **<eBike Lock>**, les conditions qui suivent doivent être satisfaites :

- L'application **eBike Flow** est installée.
- Un compte utilisateur a été créé.
- Aucune mise à jour n'est en train d'être effectuée sur le VAE.
- Le VAE est connecté au smartphone via *Bluetooth®*.
- Le VAE est à l'arrêt.
- Le smartphone est connecté à Internet.
- La batterie du VAE est suffisamment chargée et le câble de charge n'est pas branché.

Vous pouvez configurer **<eBike Lock>** dans les **<Paramètres>** de l'application **eBike Flow**.

Vous pouvez dorénavant désactiver l'assistance de votre commande déportée en activant **<eBike Lock>** dans l'application **eBike Flow**. La désactivation ne peut être supprimée que si votre smartphone se trouve à proximité lors de la mise en marche du VAE. De plus, le *Bluetooth®* doit être activé sur votre smartphone et l'application **eBike Flow** doit être active en arrière-plan. L'application **eBike Flow** n'a pas besoin d'être ouverte. Quand la fonction **<eBike Lock>** est activée, vous pouvez continuer à utiliser votre VAE mais sans aucune assistance électrique possible via la commande déportée.

Compatibilité

<eBike Lock> est compatible avec les lignes de produits eBike Bosch de la génération **the smart system (le système intelligent)** :

Unité d'entraînement (Drive Unit)	Ligne de produits
BDU374x	Performance Line CX
BDU33xx	Performance Line Active Line Active Line Plus
BDU31xx	Performance Line SX

Fonctionnement

Avec la fonction **<eBike Lock>**, le smartphone fait en quelque sorte office de clé pour la commande déportée. La fonction **<eBike Lock>** est activée au moment de la désactivation du VAE. Tant que la fonction **<eBike Lock>** est active

après la mise en marche du VAE, le symbole cadenas s'affiche sur la commande déportée **Purion 200**.

Remarque : La fonction **<eBike Lock>** n'est pas une protection antivol, uniquement un complément à une serrure mécanique ! La fonction **<eBike Lock>** ne bloque pas le vélo et ne rend pas son utilisation impossible. Elle ne fait que désactiver la commande déportée. Tant que le smartphone est connecté au VAE via **Bluetooth®**, la commande déportée est débloquée.

Pour permettre à d'autres personnes d'utiliser temporairement ou durablement votre VAE ou avant d'apporter votre VAE au service après-vente, désactivez la fonction <eBike Lock> dans l'option de menu <Paramètres> de l'application eBike Flow. Si vous souhaitez revendre votre VAE, effacez en plus le VAE dans l'option de menu **<Paramètres>** de l'application **eBike Flow**.

Lors de la désactivation du VAE, la commande déportée émet une tonalité de blocage (**un bip sonore**) pour signaler que l'assistance électrique est désactivée.

Remarque : La tonalité ne peut être émise que tant que le VAE est activé.

À l'activation du VAE, la commande déportée émet deux tonalités de déblocage (**deux bips sonores**) pour signaler que l'assistance électrique est à nouveau disponible.

La tonalité de blocage vous permet de savoir si la fonction **<eBike Lock>** est activée sur votre VAE. La signalisation sonore est active par défaut, elle peut être désactivée dans les **<Paramètres>** de l'application **eBike Flow** après sélection du symbole Lock pour votre VAE.

Remarque : Si vous n'arrivez plus à configurer ou désactiver la fonction **<eBike Lock>**, adressez-vous à votre revendeur de VAE.

Remplacement de composants VAE et de la fonction <eBike Lock>

Changement de smartphone

1. Installez l'application **eBike Flow** sur votre nouveau smartphone.
2. Connectez-vous avec le compte à partir duquel vous avez activé la fonction **<eBike Lock>**.
3. Dans l'application **eBike Flow**, la fonction **<eBike Lock>** est indiquée comme étant configurée.

Remplacement de la Drive Unit

1. Dans l'application **eBike Flow**, la fonction **<eBike Lock>** est indiquée comme étant désactivée.
2. Activez la fonction **<eBike Lock>** en déplaçant le curseur **<eBike Lock>** vers la droite.
3. Avant de vous rendre chez votre revendeur pour effectuer une révision ou une maintenance, désactivez temporairement la fonction **<eBike Lock>**.

Si vous avez activé la fonction **<eBike Alarm>**, cela est indiqué sur le **Purion 200**.

Vous en apprendrez plus à ce sujet dans l'application **eBike Flow** ou dans le Help Center à l'adresse www.bosch-ebike.com/de/help-center.

Mises à jour logicielles

Le téléchargement des mises à jour logicielles doit être démarré manuellement dans l'application **eBike Flow**.

L'application transfère en arrière-plan les mises à jour logicielles vers la commande déportée dès que celle-ci est connectée à l'application. Observez pendant les mises à jour logicielles l'affichage sur la commande déportée **Purion 200**. Le VAE est ensuite redémarré.

Les mises à jour logicielles sont gérées par l'application **eBike Flow**.

Messages d'erreur

Les messages d'erreur et de défaut s'affichent sur la commande déportée **Purion 200** sous forme de fenêtre pop-up. La commande déportée indique si des problèmes, critiques ou non, surviennent.

Les messages de défaut générés par le VAE peuvent être lus via l'application **eBike Flow** ou par votre revendeur de vélos. Un lien présent dans l'application **eBike Flow** peut fournir des informations sur l'erreur et une assistance pour la corriger.

Erreurs non critiques

Pour acquitter les défauts, appuyez sur la touche de sélection **(4)**.

Au besoin, vous pouvez vous aider du tableau suivant pour supprimer vous-même certains défauts. Pour les autres défauts, veuillez vous rendre chez votre revendeur de vélos.

Numéro	Suppression du défaut
523005	Ces numéros de défaut signalent une défaillance dans la détection du champ magnétique par les capteurs. Vérifiez si vous n'avez pas perdu l'aimant en cours de route.
514001	
514002	
514003	Si vous utilisez un capteur magnétique, vérifiez que le capteur et l'aimant sont montés correctement. Assurez-vous également que le câble relié au capteur n'est pas endommagé.
514006	
	Si vous utilisez un aimant de jante, veillez à ce qu'il n'y ait aucun champ magnétique parasite à proximité de la Drive Unit.

Erreurs critiques

Lorsque survient un défaut critique, suivez les instructions du tableau ci-dessous.

Numéro	Instructions
660002	Veuillez ne plus charger ni utiliser votre batterie. Adressez-vous au revendeur spécialisé.
6A0004	Retirez la batterie PowerMore et redémarrez votre VAE. Si le problème persiste, contactez votre revendeur spécialisé.
890000	– Acquitter le code de défaut. – Redémarrer le système VAE.

Numéro	Instructions
	<p>Si le problème persiste :</p> <ul style="list-style-type: none"> – Acquitter le code de défaut. – Effectuer une mise à jour du logiciel. – Redémarrer le système VAE. <p>Si le problème persiste :</p> <ul style="list-style-type: none"> – Contactez un revendeur Bosch eBike Systems.

Entretien et service après-vente

Nettoyage et entretien

Ne nettoyez jamais les composants avec de l'eau sous pression.

Veillez à une bonne propreté de l'écran de votre commande déportée. En cas d'encrassement, la détection de luminosité ambiante risque de ne plus fonctionner.

Pour nettoyer votre commande déportée, utilisez un chiffon doux humide. Utilisez uniquement de l'eau, sans aucun produit nettoyant.

Faites contrôler au moins une fois par an l'état technique de votre VAE (partie mécanique, version du logiciel, etc.).

Le revendeur de vélos peut en plus programmer un certain kilométrage et/ou intervalle de temps comme échéance d'entretien. Quand le prochain entretien est arrivé à échéance, la commande déportée vous en informe à chaque mise en marche.

Pour le service après-vente ou les réparations sur votre vélo électrique, adressez-vous à un vélociste agréé.

► **Ne confiez les réparations qu'à un revendeur agréé.**

Remarque : Avant de vous rendre chez votre revendeur VAE pour effectuer une révision ou une maintenance, désactivez temporairement la fonction <eBike Lock> et l'<eBike

Alarm> pour éviter toute fausse alerte.

Service après-vente et conseil utilisateurs

Pour toutes les questions concernant votre vélo électrique et ses éléments, adressez-vous à un vélociste agréé.

Vous trouverez les données de contact de vélocistes agréés sur le site internet www.bosch-ebike.com.

Élimination et matériaux dans les produits

Vous trouverez des indications sur les matériaux utilisés dans les produits sous le lien suivant :

www.bosch-ebike.com/en/material-compliance.

Ne jetez pas les systèmes eBike et leurs éléments constitutifs dans les ordures ménagères !



La Drive Unit, l'ordinateur de bord, la commande déportée, la batterie VAE, le capteur de vitesse, les accessoires et l'emballage doivent être rapportés à un centre de recyclage respectueux de l'environnement.

Prenez soin d'effacer les données personnelles sur l'appareil.

Les piles, qu'il est possible d'extraire de l'équipement électrique sans qu'elles soient détériorées, doivent impérativement être retirées avant l'élimination du produit.



Conformément à la directive européenne 2012/19/UE, les outils électroportatifs hors d'usage, et conformément à la directive européenne 2006/66/CE, les accus/piles/batteries usagés ou défectueux doivent être éliminés séparément et être recyclés en respectant l'environnement.

La collecte séparée des équipements électriques permet un premier tri sélectif, facilite le traitement et la récupération des matières premières et contribue par conséquent à la protection de l'homme et de l'environnement.

Rapportez les composants hors d'usage des systèmes eBike Bosch chez un vélociste agréé ou dans une déchetterie.



Sous réserve de modifications.



Points de collecte sur www.quefairedemesdechets.fr



Indicaciones de seguridad



Lea íntegramente estas indicaciones de seguridad e instrucciones. Las faltas de observación de las indicaciones de seguridad y de las instrucciones pueden causar descargas eléctricas, incendios y/o lesiones graves.

Guarde todas las indicaciones de seguridad e instrucciones para posibles consultas futuras.

El término **Acumulador para eBike** utilizado en estas instrucciones de servicio se refiere a todos los acumuladores originales para eBike de Bosch de la generación del sistema **the smart system (el smart system)**.

Los términos **Accionamiento** y **Unidad de accionamiento** utilizados en estas instrucciones de servicio se refieren a todas las unidades de accionamiento originales Bosch de la generación del sistema **the smart system (el smart system)**.

- ▶ **Lea y siga todas las indicaciones de seguridad e instrucciones de todos los manuales de uso del sistema eBike, así como las instrucciones de uso de su eBike.**
- ▶ **¡No intente fijar la pantalla o la unidad de mando durante la marcha!**
- ▶ **No permita que las indicaciones del cuadro de mandos le distraigan.** Si no centra su atención exclusivamente en el tráfico, se arriesga a verse implicado en un accidente. Si desea realizar ajustes en su cuadro de mandos más allá de cambiar el nivel de asistencia, deténgase para ello.
- ▶ **Ajuste la luminosidad de la pantalla de modo que pueda percibir adecuadamente las informaciones importantes, como la velocidad o los símbolos de advertencia.** Una luminosidad de la pantalla incorrectamente ajustada puede llevar a situaciones peligrosas.
- ▶ **No utilice el cuadro de mandos como agarre.** Si levanta la eBike por el cuadro de mandos, puede causarle daños irreparables.
- ▶ **La función de asistencia de empuje se debe usar exclusivamente al empujar la eBike.** Si las ruedas de la eBike no están en contacto con el suelo cuando se usa la asistencia de empuje, existe riesgo de lesiones.
- ▶ **Cuando la asistencia de empuje está activada, los pedales pueden girar.** Con la asistencia de empuje activada, preste atención a que sus piernas tengan suficiente distancia hacia los pedales giratorios. Existe peligro de lesión.
- ▶ **En caso de utilizar la ayuda para empuje, asegúrese de poder controlar la eBike en todo momento y de sujetarla de forma segura.** La ayuda para el empuje puede interrumpirse en determinadas condiciones (p. ej. obstáculo en el pedal o deslizamiento accidental del botón de la unidad de mando). La eBike puede retroceder repentinamente hacia usted o empezar a volcar. Esto implica un riesgo para el usuario, especialmente con una carga adicional. No lleve la eBike con la ayuda para el empuje en situaciones, en las que no pueda sujetar la eBike con su propia fuerza!
- ▶ **No coloque la eBike de cabeza en el manillar y el sillín, cuando la unidad de mando o su soporte sobresalga**

del manillar. La unidad de mando o el soporte pueden dañarse irreparablemente.

- ▶ **No conecte un cargador al acumulador de la eBike si la pantalla de la unidad de mando o del ordenador de a bordo indica un error crítico.** Esto puede causar la destrucción de su acumulador de la eBike, el acumulador de la eBike puede incendiarse y así provocar quemaduras graves y otras lesiones.
- ▶ **La unidad de mando está equipada con una interfaz inalámbrica. Observar las limitaciones locales de servicio, p. ej. en aviones o hospitales.**
- ▶ **¡Cuidado!** El uso de la unidad de mando con *Bluetooth®* puede provocar anomalías en otros aparatos y equipos, en aviones y en aparatos médicos (p. ej. marcapasos, audífonos, etc.). Tampoco puede descartarse por completo el riesgo de daños en personas y animales que se encuentren en un perímetro cercano. No utilice la unidad de mando con *Bluetooth®* cerca de aparatos médicos, gasolineras, instalaciones químicas, zonas con riesgo de explosión ni en zonas de voladuras. No utilice la unidad de mando con *Bluetooth®* en aviones. Evite el uso prolongado de esta herramienta en contacto directo con el cuerpo.
- ▶ La marca denominativa *Bluetooth®* como también los logotipos son marcas registradas y propiedad de Bluetooth SIG, Inc. Cualquier uso de esta marca denominativa/figurativa por parte de Robert Bosch GmbH, Bosch eBike Systems se realiza bajo licencia.
- ▶ **Observe todas las prescripciones nacionales para la matriculación y la utilización de eBikes.**

Indicación de protección de datos

Al conectar la eBike a **Bosch DiagnosticTool 3** o sustituir componentes de la eBike, se transmite a Bosch eBike Systems (Robert Bosch GmbH) información técnica sobre su eBike (p. ej., fabricante, modelo, ID de la bicicleta, datos de configuración), así como sobre el uso de la eBike (p. ej., tiempo total de uso, consumo de energía, temperatura) para tramitar su solicitud, en caso de servicio técnico y con fines de mejora del producto. Más información sobre el procesamiento de datos se encuentran en www.bosch-ebike.com/privacy-full.

Descripción del producto y servicio

Utilización reglamentaria

El cuadro de mandos **Purion 200** está previsto para controlar una eBike y, opcionalmente, para el control de un ordenador de a bordo adicional de la generación del sistema **the smart system (el smart system)**. Si utiliza su smartphone como ordenador de a bordo, también puede usar el cuadro de mandos **Purion 200** para cambiar los niveles de asistencia en la aplicación **eBike Flow**.

Para poder utilizar la unidad de mando en toda su extensión, se necesita un teléfono inteligente compatible con la aplicación **eBike Flow**.

La unidad de mando **Purion 200** la puede conectar a su teléfono inteligente a través de *Bluetooth®*.



Dependiendo del sistema operativo del teléfono inteligente, la aplicación **eBike Flow** puede descargarse gratuitamente desde Apple App Store o Google Play Store.

Escanee el código con su smartphone para descargar la aplicación **eBike Flow**.

Componentes principales

La numeración de los componentes representados hace referencia a las figuras de las páginas de gráficos que aparecen al inicio de las instrucciones.

Todas las representaciones de las piezas de la bicicleta, excepto la unidad motriz, ordenador de a bordo incl. unidad de mando, sensor de velocidad y los soportes correspondientes son esquemáticas y pueden diferir de su eBike.

- (1) Tecla de conexión/desconexión
- (2) Pantalla
- (3) Sensor de la luz de entorno
- (4) Tecla de selección
- (5) Tecla para aumentar la asistencia +/ Iluminación de la bicicleta
- (6) Tecla para reducir la asistencia -/ Ayuda de empuje
- (7) Soporte
- (8) Conexión de diagnóstico (sólo para fines de mantenimiento)
- (9) Tecla para reducir la luminosidad/ retroceso de página
- (10) Tecla para aumentar la luminosidad/ avance de página

Datos técnicos

Cuadro de mandos		Purion 200
Código de producto		BRC3800
Corriente de carga de la conexión USB máx. ^{A)}	mA	600
Tensión de carga en puerto USB ^{A)}	V	5
Cable de carga USB ^{B)}		USB Type-C ^{C)}
Temperatura de carga	°C	0 ... +45
Temperatura de servicio	°C	-5 ... +40
Temperatura de almacenamiento	°C	+10 ... +40
Interfaz de diagnóstico		USB Type-C ^{C)}
Batería de iones de litio interna	V mAh	3,7 75
Protección		IP55
Dimensiones (sin fijación)	mm	85 × 54 × 60
Peso	g	49
<i>Bluetooth® Low Energy 5.0</i>		
- Frecuencia	MHz	2400–2480

Cuadro de mandos

	mW	1
- Potencia de emisión		

- A) Indicación para la carga de la unidad de mando **Purion 200**; aparatos externos no se pueden cargar.
- B) no contenido en el volumen de suministro
- C) USB Type-C® y USB-C® son signos de marca de USB Implementers Forum.

Las informaciones sobre la licencia del producto están disponibles en la siguiente dirección de internet: www.bosch-ebike.com/licences

Declaración de conformidad

Robert Bosch GmbH, Bosch eBike Systems, declara que el tipo de equipo de radio **Purion 200** cumple con la directiva 2014/53/UE. El texto completo de la Declaración de conformidad de la UE está disponible en la siguiente dirección de internet: www.bosch-ebike.com/conformity.

Información del certificado

Podrá encontrar los números del certificado (etiquetas electrónicas) en la pantalla de estado de **<Ajustes>** → **<Información>** → **<Certificados>**. Navegue por todas las etiquetas electrónicas pulsando brevemente la tecla **(10)**.

Nota: Si desea consultar la información de la etiqueta electrónica del **Purion 200**, es probable que tenga que eliminar previamente un ordenador de a bordo adicional existente o, si utiliza un smartphone, cerrar previamente la pantalla de trayecto en la aplicación **eBike Flow**.

Operación

Requisitos

La eBike solamente puede conectarse cuando se cumplen las siguientes condiciones:

- Se ha colocado un acumulador de la eBike con suficiente carga (véanse las instrucciones de servicio del acumulador de la eBike de la generación del sistema **the smart system (el smart system)**).
- El sensor de velocidad está conectado correctamente (véanse las instrucciones de la unidad de accionamiento de la generación del sistema **the smart system (el smart system)**).

Antes de iniciar la marcha, asegúrese de que las teclas de la unidad de mando queden al alcance de la mano. Se recomienda que el plano de las teclas más/menos quede casi perpendicular al suelo.

Alimentación de energía de la unidad de mando

Si se ha colocado un acumulador de la eBike con suficiente carga en la eBike y está conectada la eBike, el acumulador interno de la unidad de mando se abastece y carga con energía.

Si el acumulador interno de la unidad de mando llega a tener un estado de carga muy bajo en algún momento, puede cargarlo a través de la conexión de diagnóstico **(8)** mediante un cable USB Type-C® con un banco de energía u otra fuente de corriente adecuada (tensión de carga **5 V**; corriente de carga máx. **600 mA**).

Cierre siempre la tapa de la conexión de diagnóstico (8), para evitar la entrada de polvo y humedad.

Conexión/desconexión de la eBike

Para **conectar** la eBike pulse brevemente la tecla de conexión/desconexión (1). Tras la animación de inicio, la eBike está lista para circular.

La luminosidad del visualizador se regula mediante el sensor de la luz de entorno (3). Por lo tanto, no cubra el sensor de la luz de entorno (3).

El accionamiento se activa en cuanto se empieza a pedalear (excepto en el nivel de asistencia **OFF**). La potencia de accionamiento depende del nivel de asistencia ajustado.

En cuanto deje de pedalear en el funcionamiento normal o en cuanto alcance una velocidad de **25/45 km/h**, se desconecta la asistencia del accionamiento. El accionamiento se activa de nuevo automáticamente en cuanto padelee y su velocidad esté por debajo de **25/45 km/h**.

Para **desconectar** la eBike pulse brevemente (< 3 s) la tecla de conexión/desconexión (1).

Si no se solicita potencia al accionamiento durante unos **10 minutos** (p. ej., porque la eBike está parada) y no se pulsa ninguna tecla, la eBike se desconecta automáticamente.

Menú rápido

A través del menú rápido se muestran configuraciones seleccionadas, que también se pueden adaptar durante el recorrido.

El acceso al menú rápido es posible presionando la tecla de selección  durante un tiempo prolongado (> 1 s).

No es posible el acceso desde la pantalla de estado.

A través del menú rápido pueden llevar a cabo las siguientes configuraciones:

- **<Rstab traycto>**

Todos los datos de la distancia recorrida hasta el momento se ponen a cero.

- **<eShift>** (opcional)

Los ajustes dependen de la transmisión correspondiente.

Indicación: Según el equipamiento de su eBike, podrían estar a disposición otras funciones.

Indicaciones de la pantalla

Indicación: Todas las representaciones y los textos de las páginas siguientes corresponden al estado de lanzamiento del software. Tras una actualización de software puede ser, que se modifiquen ligeramente las representaciones de la superficie y/o los textos de la superficie.

Si no ha seleccionado ninguna otra pantalla antes de la última desconexión, se le visualizará esta pantalla.

Pantalla de inicio



- (a) Estado de carga de la batería de la eBike
- (b) Nivel de asistencia
- (c) Indicador de la unidad de velocidad
- (d) Rendimiento propio
- (e) Velocidad
- (f) Potencia de accionamiento

Puede acceder a otras pantallas pulsando las teclas  o .

Las siguientes pantallas están disponibles:

- Pantalla de estado: Aquí podrá ver el estado de los dispositivos conectados.
- Pantalla de recorrido
- Pantalla de conducción
- Pantalla de autonomía
- Pantalla de la batería de la eBike
- Pantalla de potencia
- Pantalla de frecuencia de pedaleo
- Pantalla de recorrido total
- Pantalla de ABS (opcional)

Selección del nivel de asistencia

Con las teclas Aumentar la asistencia + (5) y Reducir la asistencia - (6) del cuadro de mandos, puede ajustar la fuerza con la que le ayuda el accionamiento de la eBike al pedalear. El nivel de asistencia se puede modificar en cualquier momento, también durante la marcha, y se visualiza en color.

Nivel	Indicaciones
OFF	La asistencia de accionamiento está apagada; la eBike se puede mover como una bicicleta normal pedaleando.
ECO	Asistencia efectiva con la máxima eficiencia para una autonomía máxima
TOUR	Asistencia uniforme para viajes con gran autonomía
TOUR+	Asistencia dinámica para una conducción natural y deportiva
eMTB	Asistencia óptima en cualquier terreno, arranque deportivo, dinámica mejorada, máximo rendimiento
SPORT	Asistencia potente, para la conducción deportiva en rutas montañosas, así como para el tráfico urbano
TURBO	Asistencia máxima, incluso al pedalear velozmente, para una conducción deportiva

Nivel	Indicaciones
AUTO	La asistencia se adapta dinámicamente a la situación de conducción.
RACE	Máxima asistencia en la pista de carreras de eMTB; respuesta muy directa y máximo «Extended Boost» para el mejor rendimiento posible en situaciones de competición
CARGO	Asistencia uniforme y potente para transportar pesos pesados de forma segura
SPRINT	Asistencia dinámica en función de la frecuencia de pedaleo: para conducción deportiva eGravel y eRoad con sprints rápidos y cuestras frecuentes

Nota: los modos disponibles dependen de la unidad de accionamiento correspondiente.

Las designaciones y la configuración de los niveles de asistencia pueden ser preconfiguradas por el fabricante y seleccionadas por el distribuidor de bicicletas.

Ajuste del nivel de asistencia

Los niveles de asistencia pueden ajustarse dentro de ciertos límites con la ayuda de la aplicación **eBike Flow**. Esto le ofrece la oportunidad de adaptar su eBike a sus necesidades personales.

No es posible crear un modo completamente propio. Sólo puede ajustar los modos que han sido habilitados por el fabricante o el distribuidor en su sistema. También puede ser menos de 4 modos.

Además, debido a las restricciones de su país, puede que no sea posible adaptar un modo.

Para la adaptación, tiene a disposición los siguientes parámetros:

- asistencia en relación con el valor base de la modalidad (dentro de los requisitos legales)
- respuesta del accionamiento
- control de la velocidad (dentro de los requisitos legales)
- máximo par de giro (dentro de los límites del accionamiento)

Indicación: Sírvase observar, que su modo modificado conservará la posición, el nombre y el color en todos los ordenadores de bordo y elementos de mando.

Funcionamiento combinado de la unidad de accionamiento con el cambio de marchas

También en una eBike, el cambio deberá utilizarse igual que en una bicicleta convencional (consulte al respecto las instrucciones de servicio de su eBike).

Independientemente del tipo de cambio empleado, es recomendable reducir brevemente la presión sobre los pedales durante el proceso de cambio de marcha. Ello no sólo facilita el cambio de marcha, sino que también reduce el desgaste del mecanismo de accionamiento.

Seleccionando la marcha correcta, usted puede aumentar la velocidad y el alcance aplicando la misma fuerza muscular.

Por consiguiente, siga las recomendaciones de cambio de marcha que aparecen en su ordenador de a bordo.

Conectar/desconectar la iluminación de la bicicleta

Compruebe siempre el correcto funcionamiento de las luces de la bicicleta antes de cada viaje.

Para **conectar** la iluminación de la bicicleta, pulse la tecla iluminación de la bicicleta **(5)** durante más de 1 s.

Conexión/desconexión de la asistencia de empuje

La asistencia de empuje puede facilitarle el empuje de la eBike. La velocidad máxima de la asistencia de empuje es de **4 km/h**. El preajuste del fabricante puede ser inferior y, en caso necesario, el distribuidor de bicicletas puede ajustarlo.

► **La función de asistencia de empuje se debe usar exclusivamente al empujar la eBike.** Si las ruedas de la eBike no están en contacto con el suelo cuando se usa la asistencia de empuje, existe riesgo de lesiones.

► **Si la velocidad seleccionada es demasiado alta, la unidad de accionamiento no puede mover la eBike ni activar el bloqueo contra el desplazamiento involuntario.**

Para **iniciar** la ayuda de empuje, pulse la tecla de ayuda de empuje **(6)** durante más de 1 s, mantenga la tecla pulsada y siga las instrucciones de la pantalla.

Para **activar** la asistencia de empuje, debe realizarse una de las siguientes acciones en los próximos 10 s:

- Empuje la eBike hacia delante.
- Empuje la eBike hacia detrás.
- Realice un movimiento pendular lateral con la eBike.

Tras la activación, el accionamiento comienza a empujar y la indicación en la pantalla cambia.

Si suelta la tecla de asistencia de empuje **(6)**, se detiene la asistencia de empuje. Dentro de los 10 s siguientes puede reactivar la asistencia de empuje pulsando la tecla de asistencia de empuje **(6)**.

Si no reactiva la ayuda de empuje dentro de 10 s, la ayuda de empuje se desconecta automáticamente.

La asistencia de empuje se finaliza siempre cuando

- la rueda trasera se bloquea,
- no se pueden cruzar ondulaciones de la calzada,
- una parte del cuerpo bloquea la manivela de la bicicleta,
- un obstáculo sigue girando la manivela,
- usted comienza a pedalear o
- la tecla de aumento de asistencia +/iluminación de bicicleta **(5)** o la tecla de conexión/desconexión **(1)** se presiona.

La asistencia de empuje dispone de un bloqueo contra el desplazamiento involuntario, es decir, incluso después de utilizar la asistencia de empuje, el accionamiento frena activamente un desplazamiento hacia atrás durante unos segundos y usted no puede empujar la eBike hacia atrás o solo puede hacerlo con dificultad.

El bloqueo contra desplazamiento involuntario se desactiva inmediatamente presionando la tecla de aumento de asistencia +/iluminación de bicicleta **(5)**.

El funcionamiento de la asistencia está sujeto a las disposiciones específicas del país y, por consiguiente, puede diferir

de la descripción mencionada anteriormente o estar desactivada.

ABS – Sistema antibloqueo de frenos (opcional)

Si la eBike está equipada con un ABS de eBike de Bosch de la generación del sistema **the smart system (el smart system)**, el símbolo del ABS se enciende cuando se pone en marcha la eBike.

Después de iniciar la marcha, el ABS comprueba internamente su funcionamiento y el símbolo del ABS se apaga. En caso de avería, se enciende el símbolo del ABS y aparece un mensaje en la pantalla. Esto significa que el ABS está inactivo. Puede confirmar el error con la tecla de selección **(4)**; después, desaparecerá el mensaje de error del ABS. El símbolo del ABS aparece en la barra de estado y sigue informándole de que el ABS está desconectado. Los detalles sobre el ABS y el modo de funcionamiento se encuentran en las instrucciones de servicio del ABS.

Establecer la conexión con el teléfono inteligente

Para utilizar las siguientes funciones de la eBike, se necesita un teléfono inteligente con la aplicación **eBike Flow**.

La conexión con la aplicación se realiza a través de una conexión *Bluetooth®*.

Conecte la eBike y no circule.

Inicie el emparejamiento *Bluetooth®* presionando prolongadamente (> 3 s) la tecla de conexión/desconexión **(1)**. Suelte la tecla de conexión/desconexión **(1)** en cuanto aparezca el estado del proceso de emparejamiento.

En la aplicación, confirme la solicitud de conexión.

Seguimiento de la actividad

Para registrar las actividades, es necesario un registro o el inicio de sesión en la aplicación **eBike Flow**.

Para el registro de actividades es necesario aceptar el almacenamiento de datos de ubicación en la aplicación. Solo así se pueden registrar sus actividades en la aplicación. Para registrar los datos de ubicación, debe estar conectado como usuario.

eBike Lock

<eBike Lock> puede activarse para cada usuario a través de la aplicación **eBike Flow**. En ello, se memoriza una clave para desbloquear la eBike en el teléfono inteligente.

<eBike Lock> se activa automáticamente en los siguientes casos:

- al desconectar la eBike a través del cuadro de mandos
 - cuando la eBike se desconecta automáticamente
- Cuando se conecta la eBike y el teléfono inteligente está conectado a la eBike mediante *Bluetooth®*, la eBike se desbloquea.

<eBike Lock> está vinculado a su **cuenta de usuario**.

En caso de perder su teléfono inteligente, puede registrarse a través de otro teléfono inteligente utilizando la aplicación **eBike Flow** y su cuenta de usuario y desbloquear la eBike.

¡Atención! Si selecciona un ajuste en la aplicación que conduce a desventajas en **<eBike Lock>** (p. ej., la eliminación de su eBike o de su cuenta de usuario), entonces se visualizan previamente mensaje de advertencia. **Léalos detenidamente y actúe de acuerdo con las advertencias emitidas (p. ej., antes de eliminar su eBike o cuenta de usuario).**

Configurar <eBike Lock>

Para poder instalar **<eBike Lock>**, deben cumplirse las siguientes condiciones:

- La aplicación **eBike Flow** ya está instalada.
- Una cuenta de usuario ya está creada.
- Actualmente no se está llevando a cabo ninguna actualización en la eBike.
- La eBike está conectada al teléfono inteligente a través de *Bluetooth®*.
- La eBike está parada.
- El teléfono inteligente está conectado a Internet.
- El acumulador de la eBike está suficientemente cargado y el cable de carga no está conectado.

Puede configurar **<eBike Lock>** en la aplicación **eBike Flow** en la opción de menú **<Ajustes>**.

A partir de ahora, puede desactivar la asistencia de su unidad de accionamiento mediante la conexión de **<eBike Lock>** en la aplicación **eBike Flow**. La desactivación sólo puede cancelarse, si al conectar la eBike su teléfono inteligente se encuentra en las cercanías. En ello, *Bluetooth®* debe estar conectado en su teléfono inteligente y la aplicación **eBike Flow** debe estar activa en segundo plano. No es necesario abrir la aplicación **eBike Flow**. Cuando **<eBike Lock>** está activado, puede seguir utilizando su eBike sin la asistencia de la unidad de accionamiento.

Compatibilidad

<eBike Lock> es compatible con estas líneas de productos de eBike de Bosch de la generación del sistema **the smart system (el smart system)**:

Unidad de accionamiento	Línea de producto
BDU374x	Performance Line CX
BDU33xx	Performance Line Active Line Active Line Plus
BDU31xx	Performance Line SX

Modo de funcionamiento

En combinación con **<eBike Lock>**, el teléfono inteligente funciona de forma similar a una llave para la unidad de accionamiento. **<eBike Lock>** se activa al desconectar la eBike. Mientras el **<eBike Lock>** esté activo tras la conexión, se indica mediante el símbolo de un candado en el cuadro de mandos **Purion 200**.

Indicación: **<eBike Lock>** no es un dispositivo antirrobo, sino un complemento de una cerradura mecánica! Con **<eBike Lock>** no existe ningún bloqueo mecánico de la eBike o semejante. Solo se desactiva la asistencia de la unidad de accionamiento. Mientras la eBike está conectada al teléfono inteligente a través de *Bluetooth®*, la unidad de accionamiento está desbloqueada.

Si desea dar a terceros acceso temporal o permanente a su eBike o llevarla al servicio técnico, desactive <eBike Lock> en la aplicación eBike Flow en la opción de menú <Ajustes>. Si desea vender su eBike, elimine adicionalmente la eBike de su cuenta de usuario en la aplicación eBike Flow en la opción de menú <Ajustes>.

Al desconectar la eBike, la unidad de accionamiento emite un sonido de bloqueo (una señal acústica) para indicar que la asistencia por el accionamiento está desconectada.

Indicación: Para que se emita el sonido es necesario que la eBike esté conectada.

Cuando se conecta la eBike, la unidad de accionamiento emite dos sonidos de desbloqueo (dos señales acústicas) para indicar que la asistencia del accionamiento vuelve a ser posible.

El sonido de bloqueo le ayuda a reconocer, si <eBike Lock> está activado en su eBike. La respuesta acústica está activada por defecto, pero se puede desactivar en la aplicación eBike Flow en la opción de menú <Ajustes> tras la selección del símbolo de bloqueo en su eBike.

Indicación: Si <eBike Lock> ya no lo puede configurar o desconectar, póngase en contacto con su distribuidor de bicicletas.

Sustitución de componentes de la eBike y <eBike Lock> Cambio de smartphone

1. Instale la aplicación eBike Flow en el nuevo teléfono inteligente.
2. Inicie sesión con la misma cuenta con la que activó <eBike Lock>.
3. En la aplicación eBike Flow, <eBike Lock> se muestra como configurado.

Sustitución de la unidad de accionamiento

1. En la aplicación eBike Flow, <eBike Lock> se muestra como desactivado.
2. Active <eBike Lock>, desplazando el regulador <eBike Lock> hacia la derecha.
3. En caso de llevar la eBike a un distribuidor de bicicletas para su mantenimiento, se recomienda desactivar temporalmente <eBike Lock>.

Si ha activado <eBike Alarm>, aparecerá en Purion 200.

Encontrará más información al respecto en la aplicación eBike Flow o en el centro de ayuda de la página web www.bosch-ebike.com/de/help-center.

Actualizaciones de software

Las actualizaciones de software deben iniciarse manualmente en la aplicación eBike Flow.

Las actualizaciones de software se transfieren en segundo plano desde la aplicación al cuadro de mandos tan pronto como se conecta a la aplicación. Durante la actualización del software, tenga en cuenta la pantalla del cuadro de mandos Purion 200. A continuación, la eBike se reinicia.

Las actualizaciones de software se controlan a través de la aplicación eBike Flow.

Mensajes de fallo

Los mensajes de error se muestran en el cuadro de mandos Purion 200 como ventanas emergentes.

La unidad de mando indica si se presentan fallos críticos o menos críticos en la eBike.

Los mensajes de fallo generados por la eBike pueden leerse a través de la aplicación eBike Flow o por su distribuidor de bicicletas.

A través de un enlace en la aplicación eBike Flow se pueden obtener informaciones sobre el fallo y asistencia para solucionarlo.

Fallos menos críticos

Los errores se confirman pulsando la tecla de selección (4).

En caso dado, puede corregir los fallos usted mismo con la ayuda de la siguiente tabla. En caso contrario, acuda a su distribuidor de bicicletas.

Número	Eliminación de fallo
523005	Los números de fallo indicados señalan que hay deficiencias en la detección del campo magnético por parte de los sensores. Revise, si perdió el imán durante el recorrido.
514001	
514002	
514003	Si utiliza un sensor magnético, compruebe el correcto montaje del sensor y del imán. Asegúrese también de que el cable del sensor no esté dañado.
514006	Si utiliza un imán de llanta, asegúrese de que no haya campos magnéticos perturbadores cerca de la unidad motriz.

Fallos críticos

Si se presenta un error crítico, siga las instrucciones de actuación de la siguiente tabla.

Número	Instrucciones de actuación
660002	No continúe cargando ni utilizando la batería. Póngase en contacto con su distribuidor especializado.
6A0004	Retire la batería PowerMore y reinicie la eBike. Si el problema persiste, póngase en contacto con su distribuidor especializado.
890000	– Confirmar código de error. – Reiniciar el sistema eBike. Si el problema persiste: – Confirmar código de error. – Actualizar el software. – Reiniciar el sistema eBike. Si el problema persiste: – Póngase en contacto con un distribuidor de Bosch eBike Systems.

Mantenimiento y servicio

Mantenimiento y limpieza

Todos los componentes no deben limpiarse con agua a presión.

Mantenga limpia la pantalla de su cuadro de mandos. La suciedad puede afectar a la luminosidad de la pantalla.

Para limpiar el cuadro de mandos, utilice un paño suave, humedecido únicamente con agua. No utilice productos de limpieza.

Deje revisar su eBike al menos una vez al año (el sistema mecánico, la actualidad y el software del sistema, entre otros). Adicionalmente, el distribuidor de bicicletas puede tomar como base un kilometraje y/o un intervalo de tiempo para fijar la fecha del servicio. En ese caso, el cuadro de mandos le mostrará el vencimiento de la fecha de mantenimiento al encender el ordenador.

Para el servicio o las reparaciones de la eBike, contáctese con un distribuidor de bicicletas autorizado.

► **Encargue todas las reparaciones únicamente a un distribuidor de bicicletas autorizado.**

Indicación: En caso de llevar la eBike a un distribuidor de bicicletas para su mantenimiento, se recomienda desactivar temporalmente **<eBike Lock>** y **<eBike Alarm>**, para evitar falsas alarmas.

Servicio técnico y atención al cliente

En caso de cualquier consulta sobre la eBike y sus componentes, diríjase a un distribuidor de bicicletas autorizado.

Los detalles de contacto de los distribuidores de bicicletas autorizados se pueden encontrar en el sitio web www.bosch-ebike.com.

Eliminación y sustancias contenidas en productos

Puede encontrar información sobre sustancias contenidas en productos en el siguiente enlace:

www.bosch-ebike.com/en/material-compliance.

¡No arroje eBikes y sus componentes a la basura!



La unidad de accionamiento, el ordenador de a bordo incl. la unidad de mando, el acumulador para eBike, el sensor de velocidad, los accesorios y los embalajes deben reciclarse de forma respetuosa con el medio ambiente.

Asegúrese por su cuenta de que los datos personales han sido borrados del dispositivo.

Las pilas que puedan extraerse del aparato eléctrico sin ser destruidas, deben extraerse antes de la eliminación y llevarlas a la recogida selectiva de pilas.



Los aparatos eléctricos inservibles, así como los acumuladores/pilas defectuosos o agotados deberán coleccionarse por separado para ser sometidos a un reciclaje ecológico según las Directivas Europeas 2012/19/UE y 2006/66/CE, respectivamente.

La recolección selectiva de aparatos eléctricos sirve para la preclasificación por tipos y favorece el tratamiento adecuado y la recuperación de materias primas, protegiendo así a las personas y al medio ambiente.

Le rogamos que entregue gratuitamente los componentes de eBikes de Bosch inservibles a un distribuidor de bicicletas autorizado o a un centro de reciclaje.



Reservado el derecho de modificación.

Instruções de segurança



Leia todas as indicações e instruções de segurança. A inobservância das indicações e instruções de segurança pode causar choque elétrico, incêndio e/ou ferimentos graves.

Guarde todas as indicações e instruções de segurança para utilização futura.

O termo **bateria eBike** usado neste manual de instruções refere-se a todas as baterias eBike originais da Bosch da geração de sistema **the smart system (o sistema inteligente)**.

Os termos **acionamento** e **unidade de acionamento** usados neste manual de instruções referem-se a todas as unidades de acionamento originais da Bosch da geração de sistema **the smart system (o sistema inteligente)**.

- ▶ **Leia e respeite as indicações e instruções de segurança existentes em todos os manuais de instruções do sistema eBike assim como no manual de instruções da sua eBike.**
- ▶ **Não tente fixar o display ou a unidade de comando durante a marcha!**
- ▶ **Não se deixe distrair pelas indicações da unidade de comando.** Se não se concentrar exclusivamente no trânsito, corre o risco de se envolver num acidente. Para fazer ajustes na sua unidade de comando, para além da mudança do nível de apoio, tem de parar.
- ▶ **Ajuste a luminosidade do mostrador, de forma a conseguir observar adequadamente as informações importantes como velocidade ou símbolos de advertência.** Uma luminosidade do mostrador ajustada incorretamente pode provocar situações perigosas.
- ▶ **Não use a unidade de comando punho.** Se levantar a eBike pela unidade de comando, pode danificar a mesma.
- ▶ **A função auxiliar de empurre só pode ser utilizada ao empurrar a eBike.** Existe perigo de ferimentos se as rodas da eBike não tiverem contacto com o piso quando o auxiliar de empurre é utilizado.
- ▶ **Se o auxiliar de empurre estiver ligado, os pedais provavelmente também rodam.** Certifique-se de que as suas pernas ficam a uma distância adequada em relação aos pedais em rotação, quando o auxiliar de empurre estiver ativado. Existe perigo de ferimentos.
- ▶ **Ao usar o auxiliar de empurre, assegure-se de que consegue sempre controlar e segurar bem a eBike.** O auxiliar de empurre pode falhar sob determinadas circunstâncias (p. ex. obstáculo no pedal ou deslize accidental da tecla na unidade de comando). A eBike pode de repente movimentar-se para trás ou tombar. Isso representa um risco para o utilizador especialmente em caso de sobrecarga. Não coloque a eBike com o auxiliar de empurre em situações em que não consegue segurar a eBike com a sua própria força!
- ▶ **Não coloque a eBike invertida sobre o guidador e o selim, caso a unidade de comando ou o respetivo suporte sobressaiam do guidador.** A unidade de

comando ou o suporte pode ficar irreparavelmente danificado.

- ▶ **Não conecte qualquer carregador à bateria da eBike, se o ecrã da unidade de comando ou do computador de bordo assinalar um erro crítico.** Tal pode causar a destruição da bateria da eBike, fazer com esta se incendeie ou provocar queimaduras graves e outros ferimentos.
- ▶ **A unidade de comando está equipada com uma interface rádio. Devem ser respeitadas as limitações de utilização locais, p. ex. em aviões ou hospitais.**
- ▶ **Cuidado!** Na utilização da unidade de comando com **Bluetooth®** pode ocorrer interferência de outros aparelhos e instalações, aviões e dispositivos médicos (p. ex. pacemaker, aparelhos auditivos). Do mesmo modo, não é possível excluir totalmente danos para pessoas e animais que se encontrem nas proximidades imediatas. Não utilize a unidade de comando com **Bluetooth®** na proximidade de dispositivos médicos, postos de abastecimento de combustível, instalações químicas, áreas com perigo de explosão e zonas de demolição. Não utilize a unidade de comando com **Bluetooth®** em aviões. Evite a operação prolongada em contacto direto com o corpo.
- ▶ A marca **Bluetooth®** e o seu símbolo (logótipo) são marcas comerciais registadas e propriedade da Bluetooth SIG, Inc. Qualquer utilização desta marca/símbolo por parte da Robert Bosch GmbH, Bosch eBike Systems possui a devida autorização.
- ▶ **Respeite todos os regulamentos nacionais relativos à homologação e utilização das eBikes.**

Aviso sobre privacidade

Ao conectar a eBike à **Bosch DiagnosticTool 3** ou na substituição de componentes da eBike são transmitidas informações técnicas sobre a sua eBike (p. ex. fabricante, modelo, ID da Bike, dados de configuração), bem como sobre a utilização da eBike (p. ex. tempo total de marcha, consumo de energia, temperatura) ao Bosch eBike Systems (Robert Bosch GmbH) para o processamento do seu pedido, em caso de serviço e para efeitos de melhoria do produto. Para mais informações sobre o processamento de dados consulte www.bosch-ebike.com/privacy-full.

Descrição do produto e do serviço

Utilização adequada

A unidade de comando **Purion 200** destina-se ao comando de uma eBike e opcionalmente de um computador de bordo da geração de sistema **the smart system (o sistema inteligente)**. Se usar o seu smartphone como computador de bordo pode, além disso, mudar com a unidade de comando **Purion 200** o nível de apoio na App **eBike Flow**. Para tirar pleno partido da unidade de comando, é necessário um smartphone compatível com a App **eBike Flow**.

Para ligar a unidade de comando **Purion 200** através de **Bluetooth®** ao seu smartphone.



Dependendo do sistema operativo dos smartphones, a App **eBike Flow** pode ser descarregada gratuitamente da Apple App Store ou da Google Play Store.

Faça a leitura do código com o seu smartphone, para descarregar a App **eBike Flow**.

Componentes ilustrados

A numeração dos componentes exibidos diz respeito às representações existentes nas páginas dos gráficos no início do manual.

Todas as representações das peças da bicicleta são esquemáticas, exceto o motor, o computador de bordo incl. a unidade de comando, o sensor de velocidade e os respetivos suportes e podem ser diferentes na sua eBike.

- (1) Tecla de ligar/desligar
- (2) Mostrador
- (3) Sensor de luz ambiente
- (4) Tecla de seleção
- (5) Tecla para aumentar o apoio +/
Iluminação da bicicleta
- (6) Tecla para reduzir o apoio -/
Auxiliar de empurre
- (7) Suporte
- (8) Ligação de diagnóstico (apenas para efeitos de manutenção)
- (9) Tecla para diminuir a luminosidade/
folhear para trás
- (10) Tecla para aumentar a luminosidade/
folhear para a frente

Dados técnicos

Unidade de comando	Purion 200	
Código do produto	BRC3800	
Corrente de carga máx. da ligação USB ^{A)}	mA	600
Tensão de carga na ligação USB ^{A)}	V	5
Cabo de carregamento USB ^{B)}	USB Type-C ^{C)}	
Temperatura de carga	°C	0 ... +45
Temperatura operacional	°C	-5 ... +40
Temperatura de armazenamento	°C	+10 ... +40
Interface de diagnóstico	USB Type-C ^{C)}	
Bateria de íões de lítio interna	V mAh	3,7 75
Tipo de proteção	IP55	
Dimensões (sem fixação)	mm	85 × 54 × 60
Peso	g	49
Bluetooth® Low Energy 5.0		
- Frequência	MHz	2400–2480

Unidade de comando	Purion 200	
- Capacidade de emissão	mW	1

- A) Indicação para carregar a unidade de comando **Purion 200**; aparelhos externos não podem ser carregados.
- B) não incluído no fornecimento standard
- C) USB Type-C[®] e USB-C[®] são marcas registadas da USB Implementers Forum.

As informações sobre a licença para o produto estão disponíveis no seguinte endereço de Internet: www.bosch-ebike.com/licences

Declaração de conformidade

Pela presente, a Robert Bosch GmbH, Bosch eBike Systems, declara que o tipo de instalação rádio **Purion 200** está em conformidade com a diretiva 2014/53/UE. O texto integral da declaração de conformidade UE está disponível no seguinte endereço de Internet: www.bosch-ebike.com/conformity.

Informações de certificação

Os números de certificação (e-labels) encontram-se no ecrã de estado em <Definições> → <Informações> → <Certificados>. Folheie por todos os e-labels, premindo brevemente a tecla folhear para a frente (10).

Nota: Se quiser chamar as informações acerca do e-label de **Purion 200**, tem de remover eventualmente um computador de bordo adicional existente ou, em caso de uso de um smartphone, fechar primeiro o ecrã viagem na App **eBike Flow**.

Funcionamento

Pré-requisitos

A eBike só pode ser ligada quando os seguintes pré-requisitos estiverem preenchidos:

- Está montada uma bateria eBike com carga suficiente (ver o manual de instruções da bateria eBike da geração de sistema **the smart system (o sistema inteligente)**).
- O sensor de velocidade está bem conectado (ver manual da unidade de acionamento da geração de sistema **the smart system (o sistema inteligente)**).

Antes do início da viagem, assegure-se que as teclas da unidade de comando estão bem acessíveis para si. É recomendado que o nível das teclas de mais/menos fique alinhado quase na vertical em relação ao chão.

Abastecimento de energia da unidade de comando

Se na eBike estiver colocada uma bateria eBike com carga suficiente e se a eBike estiver ligada, a bateria interna da unidade de comando é abastecida com energia e carregada. Se a bateria interna da unidade de comando estiver com um nível de carga da bateria muito baixo, pode carregar a bateria através da ligação de diagnóstico (8) com um cabo USB Type-C[®] através de um powerbank ou de outra fonte de corrente adequada (tensão de carga **5 V**; corrente de carga máx. **600 mA**).

Feche sempre a tampa da ligação de diagnóstico **(8)**, para que não entre pó nem humidade.

Ligar/desligar a eBike

Para **ligar** a eBike, prima por breves instantes a tecla de ligar/desligar **(1)**. Após uma animação inicial, a eBike está pronta para iniciar a marcha.

A luminosidade da indicação é regulada através do sensor de luz ambiente **(3)**. Assim, não tape o sensor de luz ambiente **(3)**.

O acionamento é ativado assim que começar a pedalar (exceto se o nível de apoio estiver em **OFF**). A potência do acionamento orienta-se pelo nível de apoio definido.

Assim que deixar de pedalar no modo normal ou assim que alcançar uma velocidade de **25/45 km/h** o apoio é desligado através do acionamento. O acionamento é ativado novamente de forma automática assim que tornar a pedalar ou se a velocidade for inferior a **25/45 km/h**.

Para **desligar** a eBike, prima brevemente (< 3 s) a tecla de ligar/desligar **(1)**.

Se durante aprox. **10** minutos o acionamento eBike não gerar potência (p. ex., porque a eBike está parada) e se não for premeida qualquer tecla, a eBike desliga-se automaticamente.

Menu rápido

Através do menu rápido são exibidas configurações selecionadas que também podem ser alteradas durante a marcha.

O menu rápido pode ser acedido premindo longamente (> 1 s) a tecla de seleção .

O acesso não é possível através do ecrã de estado.

Através do menu rápido pode efetuar as seguintes definições:

– <Repor viagem>

Todos os dados dos trajetos percorridos até ao momento são colocados a zero.

– <eShift> (opcional)

As definições dependem das respetivas mudanças.

Nota: consoante o equipamento da sua eBike estão eventualmente disponíveis outras funções.

Indicações mostrador

Nota: todas as apresentações e textos da interface das páginas seguintes representam a versão aprovada do software. Após atualizações do software, pode suceder que as apresentações e/ou textos da interface se alterem ligeiramente após uma atualização.

Se não tiver guardado qualquer outro ecrã antes do desligamento, é-lhe exibido este ecrã.

Ecrã inicial



- (a)** Nível de carga da bateria eBike
- (b)** Nível de apoio
- (c)** Indicação da unidade da velocidade
- (d)** Desempenho próprio
- (e)** Velocidade
- (f)** Potência do acionamento

Premindo as teclas  ou  pode alcançar mais ecrãs.

Tem os seguintes ecrãs à sua disposição:

- Ecrã de estado: Aqui é-lhe indicado o estado dos aparelhos ligados.
- Ecrã de trajeto
- Ecrã de viagens
- Ecrã dos alcances
- Ecrã da bateria eBike
- Ecrã de rendimento
- Ecrã de cadência
- Ecrã de trajetos totais
- Ecrã de ABS (opcional)

Selecionar o nível de apoio

Com as teclas aumentar apoio **+** **(5)** e reduzir apoio **-** **(6)** na unidade de comando pode definir o grau de força com que o acionamento o deve apoiar quando pedala. O nível de apoio pode ser alterado em qualquer momento, mesmo durante a marcha, e é exibido a cores.

Nível	Indicações
OFF	O apoio do acionamento está desligado, a eBike pode ser movida como uma bicicleta normal, apenas pela força exercida nos pedais.
ECO	Apoio eficaz com máxima eficiência, para um alcance máximo
TOUR	Apoio uniforme, para passeios de grandes distâncias
TOUR+	Apoio dinâmico para uma condução natural e desportiva
eMTB	Apoio ideal em todos os terrenos, arranque desportivo, dinâmica melhorada e máxima performance
SPORT	Apoio potente, para uma condução desportiva em trajetos montanhosos, bem como para a circulação em meio urbano
TURBO	Apoio máximo até às cadências mais elevadas, para uma condução desportiva

Nível	Indicações
AUTO	O apoio é adaptado dinamicamente à situação de condução.
RACE	Apoio máximo no circuito eMTB; comportamento de resposta muito direto e máximo "Extended Boost" para melhor desempenho em situações concorrenciais
CARGO	Apoio uniforme e elevado, para poder transportar pesos pesados de forma segura
SPRINT	Apoio dinâmico em função da cadência – para condução desportiva eGravel e eRoad com sprints rápidos e muitas subidas

Nota: Os modos disponíveis dependem da respetiva unidade de acionamento.

As designações e a configuração do nível de apoio podem ser pré-configuradas pelo fabricante e selecionadas pelo revendedor de bicicletas.

Adaptar o nível de apoio

O nível de apoio pode ser adaptado dentro de determinados limites com a ajuda da App **eBike Flow**. Deste modo tem a possibilidade de adaptar a sua eBike às suas necessidades pessoais.

A criação de um modo completamente próprio não é possível. Só pode adaptar os modos autorizados pelo fabricante ou pelo agente autorizado no seu sistema. Estes podem ser menos do que 4 modos.

Além disso, pode suceder que não seja possível adaptar um modo devido às limitações no seu país.

Para a adaptação tem à sua disposição os seguintes parâmetros:

- Apoio em relação ao valor base do modo (dentro das especificações legais)
- Comportamento de resposta do acionamento
- Velocidade de ajustamento (dentro das especificações legais)
- Binário máximo (no âmbito dos limites do acionamento)

Nota: tenha em atenção que o seu modo alterado mantém a posição, o nome e a cor em todos os computadores de bordo e elementos de comando.

Interação da unidade de acionamento com as mudanças

Mesmo numa eBike deve utilizar as mudanças tal como numa bicicleta normal (observe a este respeito o manual de instruções da sua eBike).

Independente do tipo de mudanças, é aconselhável reduzir ligeiramente a pressão nos pedais quando muda de mudanças. Desta forma, a comutação é facilitada e o desgaste do sistema de acionamento é menor.

Selecione a mudança correta, pode aumentar a velocidade e o alcance aplicando exatamente a mesma força.

Siga então as recomendações de mudança que são exibidas no computador de bordo.

Ligar/desligar a iluminação da bicicleta

Antes do início de cada viagem, verifique o funcionamento correto da iluminação da bicicleta.

Para **ligar** a iluminação da bicicleta, prima a tecla da iluminação da bicicleta **(5)** durante mais do que 1 s.

Ligar/desligar o auxiliar de empurre

O auxiliar de empurre facilita-lhe a ação de empurrar a eBike. A velocidade do auxiliar de empurre é de no máximo **4 km/h**. A predefinição do fabricante pode ser mais baixa e, se necessário, adaptada pelo agente autorizado.

▶ **A função auxiliar de empurre só pode ser utilizada ao empurrar a eBike.** Existe perigo de ferimentos se as rodas da eBike não tiverem contacto com o piso quando o auxiliar de empurre é utilizado.

▶ **Se a mudança selecionada for demasiado elevada, a unidade de acionamento não consegue mover a eBike nem ativar o bloqueio contra deslizamento.**

Para **iniciar** o auxiliar de empurre, prima a tecla de auxiliar de empurre **(6)** durante mais do que 1 s e mantenha a tecla premida e siga as instruções no mostrador.

Para **ativar** o auxiliar de empurre é necessário que seja realizada uma das seguintes ações nos 10 s seguintes:

- Empurre a eBike para a frente.
- Empurre a eBike para trás.
- Efetue um movimento pendular lateral com a eBike.

Depois da ativação, o acionamento começa a empurrar e a indicação no mostrador altera-se.

Se soltar a tecla de auxiliar de empurre **(6)**, o auxiliar de empurre é parado. Premindo a tecla de auxiliar de empurre **(6)** pode reativar o auxiliar de empurre num espaço de 10 s.

Se não reativar o auxiliar de empurre num espaço de 10 s, o auxiliar de empurre desliga-se automaticamente.

O auxiliar de empurre é sempre terminado, quando

- a roda traseira bloqueia,
- os limiares não puderem ser ultrapassados,
- uma parte do corpo bloquear a manivela,
- um obstáculo continuar a rodar a manivela,
- pedalar,
- a tecla aumentar apoio +/iluminação da bicicleta **(5)** ou a tecla de ligar/desligar **(1)** for premida.

O auxiliar de empurre possui um bloqueio contra deslizamento, ou seja, mesmo após a utilização do auxiliar de empurre, é travado de forma ativa um rolamento para trás pelo acionamento durante alguns segundos não podendo empurrar a eBike para trás ou podendo apenas com dificuldade.

O bloqueio de deslizamento é desativado imediatamente premindo a tecla aumentar apoio +/iluminação da bicicleta **(5)**.

O modo de funcionamento do auxiliar de empurre depende das disposições legais de cada país e pode, por isso, ser diferente da descrição acima mencionada ou estar desativado.

ABS – Sistema antibloqueio (opcional)

Se a eBike estiver equipada com um ABS eBike da Bosch da geração de sistema **the smart system (o sistema inteligente)**, o símbolo do ABS acende-se quando a eBike é iniciada.

Após o arranque o ABS verifica internamente a sua funcionalidade e o símbolo do ABS apaga-se.

Em caso de erro, o símbolo do ABS acende-se e aparece uma indicação no mostrador. Isso indica que o ABS está inativo. Com a tecla de seleção **(4)** pode confirmar o erro e a indicação relativa ao erro ABS apaga-se. O símbolo ABS aparece na barra de estado e informa-o sobre o ABS desligado.

Detalhes sobre o ABS e o modo de funcionamento encontram-se no manual de instruções do ABS.

Estabelecer a ligação com o smartphone

Para poder utilizar as seguintes funções da eBike, é necessário um smartphone com a App **eBike Flow**.

A ligação à App é feita através de uma ligação *Bluetooth®*. Ligue a eBike e não a desloque.

Inicie o emparelhamento *Bluetooth®* premido longamente (> 3 s) a tecla de ligar/desligar **(1)**. Solte a tecla de ligar/desligar **(1)** assim que é exibido o estado do processo de emparelhamento.

Confirme o pedido de ligação na App.

Acompanhamento de atividades

Para gravar as atividades, é necessário um registo ou iniciar sessão na App **eBike Flow**.

Para gravar as atividades, tem de concordar com o armazenamento de dados de localização na App. Só depois é que as suas atividades podem ser gravadas na App. Tem de estar registado como utilizador para gravar os dados de localização.

eBike Lock

<eBike Lock> pode ser ativado para cada utilizador através da App **eBike Flow**. Para o efeito, é guardada uma chave para desbloquear a eBike no smartphone.

<eBike Lock> fica automaticamente ativo nos seguintes casos:

- ao desligar a eBike através da unidade de comando
- no desligamento automático da eBike

Quando a eBike é ligada e o smartphone estiver ligado à eBike através de *Bluetooth®*, a eBike é desbloqueada.

<eBike Lock> está ligada à sua **conta de utilizador**.

Se perder o seu smartphone, pode fazer o login através de outro smartphone com a ajuda da App **eBike Flow** e da sua conta de utilizador e desbloquear a eBike.

Atenção! Se selecionar uma definição na App, que cause desvantagens na **<eBike Lock>** (p. ex. eliminação da sua eBike ou conta de utilizador), são exibidas previamente mensagens de aviso. **Leia estas mensagens cuidadosamente e proceda de acordo com os avisos exibidos (p. ex. antes de eliminar a sua eBike ou conta de utilizador).**

Configurar a <eBike Lock>

Para poder configurar a **<eBike Lock>**, é necessário que os seguintes pré-requisitos estejam preenchidos:

- A App **eBike Flow** está instalada.
- Está criada uma conta de utilizador.
- Não está a ser efetuada nenhuma atualização na eBike.
- A eBike está ligada ao smartphone via *Bluetooth®*.
- A eBike está parada.
- O smartphone está ligado à Internet.
- A bateria da eBike está suficientemente carregada e o cabo de carregamento não está ligado.

Pode configurar a **<eBike Lock>** na App **eBike Flow** no item de menu **<Definições>**.

A partir de agora pode desativar o apoio da sua unidade de acionamento ligando a **<eBike Lock>** na App **eBike Flow**. A desativação só pode ser anulada se o seu smartphone estiver nas proximidades ao ligar a eBike. No processo, o *Bluetooth®* tem de estar ligado no seu smartphone e a App **eBike Flow** ativa em segundo plano. A App **eBike Flow** não tem de ser aberta. Quando **<eBike Lock>** estiver ativada, pode continuar a utilizar a sua eBike sem apoio da unidade de acionamento.

Compatibilidade

<eBike Lock> é compatível com esta linha de produtos eBike da Bosch da geração de sistema **the smart system (o sistema inteligente)**:

Unidade de acionamento	Linha de produtos
BDU374x	Performance Line CX
BDU33xx	Performance Line Active Line Active Line Plus
BDU31xx	Performance Line SX

Modo de funcionamento

Juntamente com **<eBike Lock>** o smartphone funciona de forma idêntica a uma chave para a unidade de acionamento. **<eBike Lock>** fica ativo mediante o desligamento da eBike. Enquanto o **<eBike Lock>** estiver ativo após a ligação, o mesmo é indicado na unidade de comando **Purion 200** através de um símbolo de cadeado.

Nota: <eBike Lock> não é uma proteção antirroubo, mas um complemento a um cadeado mecânico! Com a **<eBike Lock>** não ocorre qualquer bloqueio mecânico ou semelhante. Só é desativado o apoio dado pela unidade de acionamento. Enquanto o smartphone estiver ligado à eBike via *Bluetooth®*, a unidade de acionamento está desbloqueada.

Se desejar dar a terceiros o acesso temporário ou permanente à sua eBike ou se desejar levar a sua eBike à assistência técnica, desative <eBike Lock> na App eBike Flow no item de menu <Definições>. Se desejar vender a sua eBike, remova adicionalmente a eBike na App **eBike Flow** no item de menu **<Definições>** da sua conta de utilizador.

Quando a eBike é desligada, a unidade de acionamento emite um som de Lock (**um** sinal acústico), para indicar que o apoio dado pelo acionamento está desligado.

Nota: o som só pode ser emitido se a eBike estiver ligada.

Quando a eBike é ligada, a unidade de acionamento emite dois sons de Unlock (**dois** sinais acústicos), para indicar que o apoio através do acionamento é novamente possível.

O som de Lock ajuda-o a identificar se a **<eBike Lock>** está ativada na sua eBike. A resposta acústica está ativada por norma, mas pode ser desativada na App **eBike Flow** no item de menu **<Definições>** após a seleção do símbolo de Lock sob a sua eBike.

Nota: se já não conseguir configurar ou desligar **<eBike Lock>**, contacte o seu agente autorizado.

Substituição de componentes eBike e <eBike Lock>

Substituir o smartphone

1. Instale a App **eBike Flow** no novo smartphone.
2. Faça login com a **mesma** conta com que ativou a **<eBike Lock>**.
3. Na App **eBike Flow** a **<eBike Lock>** é indicada como configurada.

Substituir a unidade de acionamento

1. Na App **eBike Flow** a **<eBike Lock>** é indicada como desativada.
2. Ative a **<eBike Lock>**, empurrando o regulador **<eBike Lock>** para a direita.
3. Se entregar a sua eBike para manutenção a um agente autorizado, recomendamos que desative o **<eBike Lock>** temporariamente.

Se tiver ativado **<eBike Alarm>**, o mesmo é-lhe indicado no **Purion 200**.

Encontra mais informações acerca disso na App **eBike Flow** ou no Centro de ajuda no site www.bosch-ebike.com/de/help-center.

Atualizações de software

As atualizações de software têm de ser iniciadas manualmente na App **eBike Flow**.

As atualizações de software são transferidas em segundo plano, da App para a unidade de comando, assim que esta estiver ligada à App. Durante a atualização de software, observe a indicação na unidade de comando **Purion 200**. A eBike é reiniciada no final.

O comando das atualizações de software é feito através da App **eBike Flow**.

Mensagens de erro

As mensagens de erro são exibidas na unidade de comando **Purion 200** como pop-up.

A unidade de comando indica se ocorrem erros críticos ou erros menos críticos na eBike.

As mensagens de erro geradas pela eBike podem ser lidas através da App **eBike Flow** ou pelo seu agente autorizado. Através de um link na App **eBike Flow** podem ser exibidas informações sobre o erro e fornecido apoio para a eliminação do mesmo.

Erros menos críticos

Os erros são confirmados premindo a tecla de seleção **(4)**.

Eventualmente, pode eliminar os erros com a ajuda da tabela seguinte. Caso contrário, entre em contacto com o seu revendedor de bicicletas.

Número	Eliminação de erros
523005	Os números de erro indicados mostram que existem restrições na deteção do campo magnético através de sensores. Verifique se perdeu o íman durante a marcha.
514001	
514002	
514003	Se utilizar um sensor magnético, verifique a montagem correta do sensor e do íman. Certifique-se também de que o cabo para o sensor não está danificado.
514006	Se utilizar um íman do aro, certifique-se de que não existem campos magnéticos de interferência na proximidade da unidade de acionamento.

Erros críticos

Na ocorrência de um erro crítico, siga as instruções de manuseamento da tabela seguinte.

Número	Instruções de manuseamento
660002	Não carregues nem uses mais a tua bateria. Entra em contacto com o teu representante da marca.
6A0004	Remove a bateria PowerMore e reinicia a tua eBike. Caso o problema persista, entra em contacto com o teu representante da marca.
890000	<ul style="list-style-type: none"> – Confirmar código de erro. – Reiniciar sistema eBike. Caso o problema persista: <ul style="list-style-type: none"> – Confirmar código de erro. – Efetuar atualização do software. – Reiniciar sistema eBike. Caso o problema persista: <ul style="list-style-type: none"> – Entre em contacto com o seu comerciante Bosch eBike Systems.

Manutenção e assistência técnica

Manutenção e limpeza

Nenhum dos componentes pode ser limpo com água sob pressão.

Mantenha o mostrador da unidade de comando limpo. Se estiver sujo, a deteção da luminosidade pode funcionar incorretamente.

Para a limpeza da sua unidade de comando use apenas um pano humedecido com água. Não utilize produtos de limpeza.

Mande efetuar uma inspeção técnica pelo menos uma vez por ano da sua eBike (entre outros, sistema mecânico, atualidade do software do sistema).

Adicionalmente, o agente autorizado de bicicletas pode basear a data de serviço numa determinada quilometragem e/ou período de tempo. Neste caso, após cada ligação, a unidade de comando vai indicar a validade da data de serviço.

Para assistência técnica e reparações na eBike contacte um agente autorizado.

► **Todas as reparações devem ser executadas exclusivamente por um agente autorizado.**

Nota: se entregar a sua eBike para manutenção a um agente autorizado, recomendamos que desative a <eBike Lock> e <eBike Alarm> para evitar um alarme de erro.

Serviço pós-venda e aconselhamento

Se tiver questões sobre a eBike e respetivos componentes, contacte um agente autorizado.

Pode consultar os dados de contacto de agentes autorizados na página de Internet www.bosch-ebike.com.

Eliminação e substâncias em artigos

Encontra indicações acerca de substâncias em artigos através do seguinte link:

www.bosch-ebike.com/en/material-compliance.

Não deite a eBike e respetivos componentes para o lixo doméstico!



O motor, o computador de bordo, incl. a unidade de comando, a bateria eBike, o sensor de velocidade, os acessórios e a embalagem devem ser reciclados de forma ambientalmente correta.

Certifique-se por si mesmo que os dados pessoais são eliminados do aparelho.

As baterias que podem ser removidas do aparelho elétrico sem serem destruídas, devem ser removidas antes da eliminação e colocadas num ponto de recolha separado para baterias.



Conforme a Diretiva Europeia 2012/19/UE e segundo a Diretiva Europeia 2006/66/CE é necessário recolher separadamente os aparelhos elétricos que já não são mais usados e as baterias/pilhas

defeituosas ou gastas e encaminhá-los para uma reciclagem ecológica.

A recolha separada de eletrodomésticos serve para classificação prévia por tipo e apoia o tratamento e recuperação adequados das matérias-primas, protegendo assim as pessoas e o ambiente.

Entregue os componentes da eBike da Bosch inutilizáveis gratuitamente a um agente autorizado ou num centro de reciclagem.



Sob reserva de alterações.

Avvertenze di sicurezza



Leggere tutte le avvertenze e disposizioni di sicurezza. La mancata osservanza delle avvertenze e disposizioni di sicurezza può causare folgorazioni, incendi e/o lesioni di grave entità.

Conservare tutte le avvertenze di sicurezza e le istruzioni operative per ogni esigenza futura.

Il termine **batteria per eBike** utilizzato nelle presenti istruzioni per l'uso si riferisce a tutte le batterie per eBike originali Bosch della generazione di sistema **the smart system (il sistema intelligente)**.

I termini **propulsore** e **unità motrice** utilizzati nelle presenti istruzioni per l'uso si riferiscono a tutte le unità motrici originali Bosch della generazione di sistema **the smart system (il sistema intelligente)**.

- ▶ **Leggere e rispettare le avvertenze e le disposizioni di sicurezza in tutte le istruzioni per l'uso del sistema eBike e nelle istruzioni per l'uso dell'eBike.**
- ▶ **Non tentare di fissare il display o l'unità di comando durante la marcia!**
- ▶ **Non lasciarsi distrarre dal display dell'unità di comando.** Se non vi concentrate esclusivamente sul traffico, rischiate di essere coinvolti in un incidente. Se si desidera eseguire altre impostazioni sull'unità di comando oltre alla modifica del livello di pedalata assistita, fermarsi e procedere alle modifiche.
- ▶ **Impostare la luminosità del display in modo da poter visualizzare adeguatamente informazioni importanti quali velocità o simboli di avviso.** Un'impostazione errata della luminosità del display può comportare situazioni di pericolo.
- ▶ **Non utilizzare l'unità di comando come impugnatura.** Se si solleva la eBike afferrandola dall'unità di comando, si rischia di danneggiare irrimediabilmente quest'ultima.
- ▶ **La funzione di ausilio alla spinta andrà utilizzata esclusivamente in fase di spinta dell'eBike.** Se l'ausilio alla spinta dell'eBike viene utilizzato senza che le ruote siano a contatto con il terreno, vi è rischio di lesioni.
- ▶ **Quando l'ausilio alla spinta è attivo, è possibile che anche i pedali si muovano.** Quando l'ausilio alla spinta è attivo, accertarsi di mantenere le gambe ad adeguata distanza dai pedali in rotazione. Durante tale fase, vi è rischio di lesioni.
- ▶ **Quando si utilizza l'ausilio alla spinta, sincerarsi di poter controllare in qualsiasi momento l'eBike e di poterla tenere ferma in modo sicuro.** In determinate condizioni l'ausilio alla spinta potrebbe arrestarsi (ad es. un ostacolo sul pedale o uno spostamento accidentale del tasto dell'unità di comando). L'eBike potrebbe azionarsi improvvisamente all'indietro verso di Lei oppure ribaltarsi. Questo potrebbe rappresentare un rischio per l'utilizzatore, in particolar modo in caso di carico supplementare. Non mettere l'eBike con l'ausilio alla spinta in situazioni in cui non sia possibile reggerla da sola!
- ▶ **Non posizionare l'eBike capovolta sul manubrio e sul sellino, qualora l'unità di comando, o il relativo sup-**

porto, sporgano sopra il manubrio. L'unità di comando o il supporto potrebbero subire danni irreparabili.

- ▶ **Non collegare un caricabatteria alla batteria dell'eBike se il display dell'unità di comando o il computer di bordo segnala un errore critico.** In caso contrario, la batteria dell'eBike potrebbe rovinarsi e prendere fuoco, causando gravi ustioni e altre lesioni.
- ▶ **L'unità di comando è dotata di interfaccia wireless. Tenere presenti eventuali limitazioni di funzionamento, ad es. all'interno di velivoli o di ospedali.**
- ▶ **Attenzione!** L'utilizzo dell'unità di comando con funzione *Bluetooth®* può comportare anomalie in altri dispositivi e impianti, in velivoli e in apparecchiature medicali (ad es. pacemaker o apparecchi acustici). Non si possono altresì escludere del tutto lesioni a persone e ad animali nelle immediate vicinanze. Non utilizzare l'unità di comando con funzione *Bluetooth®* in prossimità di apparecchiature medicali, stazioni di rifornimento carburante, impianti chimici, aree a rischio di esplosione o in aree di brillamento. Non utilizzare l'unità di comando con funzione *Bluetooth®* all'interno di velivoli. Evitare l'impiego prolungato nelle immediate vicinanze del corpo.
- ▶ Il marchio denominativo *Bluetooth®* e i simboli grafici (loghi) sono marchi registrati di proprietà di Bluetooth SIG, Inc. Qualsiasi utilizzo di questo marchio denominativo/simbolo grafico da parte di Robert Bosch GmbH, Bosch eBike Systems avviene su licenza.
- ▶ **Attenersi a tutte le prescrizioni nazionali per l'omologazione e l'utilizzo di eBikes.**

Avvertenza sul trattamento dei dati

Quando l'eBike verrà collegata al **Bosch DiagnosticTool 3** oppure in caso di sostituzione di componenti dell'eBike, alcune informazioni tecniche relative alla propria eBike (ad es. produttore, modello, ID bike, dati di configurazione) e all'utilizzo dell'eBike (ad es. tempo di percorrenza totale, consumo energetico, temperatura) vengono trasmesse a Bosch eBike Systems (Robert Bosch GmbH) per la lavorazione della propria richiesta, per i casi di assistenza e al fine di migliorare il prodotto. Ulteriori informazioni sull'elaborazione dei dati sono disponibili su www.bosch-ebike.com/privacy-full.

Descrizione del prodotto e dei servizi forniti

Utilizzo conforme

L'unità di comando **Purion 200** è destinata al controllo di una eBike e facoltativamente al comando di un computer di bordo supplementare della generazione di sistema **the smart system (il sistema intelligente)**. In caso di utilizzo dello smartphone come computer di bordo, con l'unità di comando **Purion 200** è inoltre possibile modificare il livello di pedalata assistita nell'app **eBike Flow**.

Per poter utilizzare tutte le funzionalità dell'unità di comando, è necessario uno smartphone compatibile sui cui sia installata l'app **eBike Flow**.

L'unità di comando **Purion 200** può essere collegata al proprio smartphone tramite *Bluetooth®*.



A seconda del sistema operativo dello smartphone, è possibile scaricare gratuitamente l'app **eBike Flow** dall'Apple App Store o dal Google Play Store.

Scansionate il codice con il vostro smartphone per scaricare l'app **eBike Flow**.

Componenti illustrati

La numerazione dei componenti illustrati nelle figure è riferita alle rappresentazioni sulle pagine con rappresentazione grafica all'inizio delle istruzioni.

Tutte le rappresentazioni di parti della bicicletta, eccetto propulsore, computer di bordo e relativa unità di comando, sensore di velocità e relativi supporti, sono di carattere schematico e possono differire dall'eBike del caso.

- (1) Tasto On/Off
- (2) Display
- (3) Sensore luce ambientale
- (4) Tasto di selezione
- (5) Tasto aumento assistenza +/ luci della bicicletta
- (6) Tasto riduzione assistenza –/ camminata assistita
- (7) Supporto
- (8) Presa di diagnosi (esclusivamente a scopo di manutenzione)
- (9) Tasto riduzione luminosità/ indietro
- (10) Tasto aumento luminosità/ avanti

Dati tecnici

Unità di comando	Purion 200	
Codice prodotto		BRC3800
Corrente di carica porta USB, max. ^{A)}	mA	600
Tensione di carica porta USB ^{A)}	V	5
Cavo di ricarica USB ^{B)}		USB Type-C ^{C)}
Temperatura di carica	°C	0 ... +45
Temperatura di esercizio	°C	-5 ... +40
Temperatura di magazzino	°C	+10 ... +40
Interfaccia di diagnosi		USB Type-C ^{C)}
Batteria al litio interna	V mAh	3,7 75
Grado di protezione		IP55
Dimensioni (prima dell'installazione)	mm	85 × 54 × 60
Peso	g	49

Bluetooth® Low Energy 5.0

Unità di comando	Purion 200	
– Frequenza	MHz	2400–2480
– Potenza di trasmissione	mW	1

- A) Dati riferiti alla ricarica dell'unità di comando **Purion 200**; non è possibile ricaricare dispositivi esterni.
 B) Non compreso nella dotazione standard
 C) USB Type-C[®] e USB-C[®] sono marchi registrati di USB Implementers Forum.

Le informazioni sulla licenza del prodotto sono disponibili al seguente indirizzo Internet: www.bosch-ebike.com/licences

Dichiarazione di Conformità

Con la presente Robert Bosch GmbH, Bosch eBike Systems, dichiara che il tipo d'impianto wireless **Purion 200** è conforme alla Direttiva 2014/53/UE. Il testo completo della Dichiarazione di Conformità UE è disponibile al seguente indirizzo Internet: www.bosch-ebike.com/conformity.

Informazioni sulla certificazione

I numeri di certificazione (e-label) si trovano nella schermata di stato alla voce **<Impostazioni>** → **<Informazioni>** → **<Certificati>**. Sfogliare tutte le e-label esercitando una breve pressione sul tasto avanti **(10)**.

Avvertenza: Se si desidera richiamare informazioni relative alla e-label del **Purion 200**, occorrerà eventualmente dapprima rimuovere un computer di bordo supplementare già presente o, in caso di utilizzo dello smartphone, chiudere prima la schermata Ride all'interno dell'app **eBike Flow**.

Utilizzo

Presupposti

L'eBike si può accendere soltanto in presenza dei seguenti presupposti:

- È inserita una batteria adeguatamente carica (vedere istruzioni d'uso della batteria dell'eBike della generazione di sistema **the smart system (il sistema intelligente)**).
- Il sensore di velocità è collegato correttamente (vedere istruzioni d'uso dell'unità motrice della generazione di sistema **the smart system (il sistema intelligente)**).

Prima di partire, assicurarsi che i tasti dell'unità di comando siano ben raggiungibili. Si consiglia di orientare il livello dei tasti più/meno quasi verticalmente rispetto al terreno.

Alimentazione dell'unità di comando

Se una batteria eBike sufficientemente carica viene inserita nell'eBike e l'eBike viene accesa, la batteria interna dell'unità di comando viene alimentata e ricaricata.

Se la batteria interna dell'unità di comando dovesse avere un livello di carica molto basso, è possibile ricaricarla con un power bank o un'altra fonte di alimentazione adatta tramite la presa di diagnosi **(8)** utilizzando un cavo USB Type-C[®] (tensione di carica **5 V**; corrente di carica max. **600 mA**).

Chiudere sempre il coperchio della presa di diagnosi **(8)** per evitare la penetrazione di polvere e umidità.

Accensione/spengimento della eBike

Per **accendere** l'eBike, premere brevemente il tasto On/Off **(1)**. Dopo l'animazione di avvio, la eBike sarà pronta a partire.

La luminosità del display è regolata dal sensore di luce ambientale **(3)**. Pertanto, non coprire il sensore di luce ambientale **(3)**.

Il propulsore si attiva non appena si inizia a pedalare (tranne nel livello di pedalata assistita **OFF**). La potenza del propulsore si basa sul livello di pedalata assistita impostato.

In funzionamento normale, non appena si cesserà di pedalare, oppure quando sarà stata raggiunta una velocità di **25/45 km/h**, l'assistenza verrà disattivata dal propulsore. Il propulsore si riattiverà automaticamente, non appena si riprenderà a pedalare e quando la velocità sarà inferiore a **25/45 km/h**.

Per **spegnere** l'eBike, premere brevemente (< 3 s) il tasto On/Off **(1)**.

Se per circa **10** minuti non viene richiesta potenza dal propulsore (ad es. perché l'eBike è ferma) e non viene premuto alcun tasto, l'eBike si spegne automaticamente.

Menu rapido

Il menu rapido consente di visualizzare alcune impostazioni scelte, modificabili anche durante la marcia.

È possibile accedere al menu rapido premendo a lungo (> 1 s) il tasto di selezione .

Dalla schermata di stato, l'accesso non sarà possibile.

Nel menu rapido si potranno effettuare le seguenti impostazioni:

– **<Reset tragit.>**

Tutti i dati sul percorso effettuato fino a quel momento vengono azzerati.

– **<eShift>** (opzionale)

Le impostazioni dipendono dal rispettivo cambio.

Avvertenza: a seconda dell'equipaggiamento della propria eBike potrebbero essere disponibili ulteriori funzioni.

Indicazioni sul display



Avvertenza: Tutte le rappresentazioni d'interfaccia e tutti i testi d'interfaccia riportati nelle pagine seguenti corrispondono all'attuale versione del software. Dopo un aggiornamento software, le rappresentazioni d'interfaccia e/o i testi d'interfaccia potranno risultare lievemente differenti.

Se non è stata selezionata nessun'altra schermata prima dell'ultimo spegnimento, verrà visualizzata quest'ultima.

Schermata iniziale



- (a)** Livello di carica della batteria eBike
- (b)** Livello di pedalata assistita
- (c)** Visualizzazione unità di misura velocità
- (d)** Potenza propria
- (e)** Velocità
- (f)** Potenza del propulsore

Premendo i tasti  o  è possibile accedere a ulteriori schermate.

Le ulteriori schermate disponibili sono le seguenti:

- Schermata di stato: Qui verrà visualizzato lo stato dei dispositivi connessi.
- Schermata percorsi
- Schermata itinerari
- Schermata autonomia
- Schermata batteria eBike
- Schermata prestazioni
- Schermata frequenza di pedalata
- Schermata percorsi totali
- Schermata ABS (opzionale)

Selezione del livello di pedalata assistita

Sull'unità di comando, utilizzando i tasti aumento assistenza **+ (5)** e riduzione assistenza **– (6)** è possibile impostare il livello di assistenza del propulsore durante la pedalata. Il livello di pedalata assistita si può modificare in qualsiasi momento, anche durante la marcia, e viene visualizzato a colori.

Livello	Avvertenze
OFF	L'assistenza del propulsore è disattivata; è possibile continuare ad azionare la eBike pedalando come su una normale bicicletta.
ECO	Assistenza attiva al massimo grado di efficienza, per la massima autonomia
TOUR	Assistenza di livello uniforme, per escursioni ad ampio raggio
TOUR+	Assistenza dinamica per avanzare in modo naturale e sportivo
eMTB	Assistenza ottimale su qualsiasi tipo di terreno, avviamento sportivo, migliore dinamica, massimo livello di performance
SPORT	Assistenza di livello elevato, per una guida sportiva su tragitti di tipo montuoso e per il traffico cittadino
TURBO	Assistenza di livello massimo, fino ad elevate frequenze di pedalata, per una marcia sportiva

Livello	Avvertenze
AUTO	L'assistenza si adatta in modo dinamico alla situazione di marcia.
RACE	Assistenza massima sui percorsi eMTB; risposta molto diretta e massimo «Extended Boost» per le migliori prestazioni possibili nelle situazioni di gara
CARGO	Assistenza energica e uniforme per trasportare pesi elevati in modo sicuro
SPRINT	Assistenza dinamica in funzione della frequenza di pedalata – per guida sportiva su eGravel ed eRoad con accelerazioni scattanti e numerose salite

Avvertenza: le modalità disponibili dipendono dalla rispettiva unità motrice.

Le denominazioni e la configurazione dei livelli di pedalata assistita possono essere preconfigurate dal produttore e selezionate dal rivenditore di biciclette.

Adattamento del livello di pedalata assistita

È possibile adattare entro certi limiti i livelli di pedalata assistita mediante l'app **eBike Flow**. In tal modo avete la possibilità di adattare l'eBike alle vostre esigenze personali.

Non è possibile creare una modalità del tutto autonoma. È possibile solo adattare le modalità che sono state abilitate dal costruttore o dal rivenditore sul vostro sistema. Queste modalità possono essere anche meno di 4.

Inoltre, è possibile che a causa delle restrizioni nel proprio paese non sia possibile adattare alcuna modalità.

Per l'adattamento sono disponibili i seguenti parametri:

- pedalata assistita in relazione al valore di base della modalità (entro i requisiti di legge)
- risposta del propulsore
- velocità di regolazione (entro i requisiti di legge)
- coppia massima (nell'ambito dei limiti del propulsore)

Avvertenza: tenere presente che la modalità modificata mantiene la posizione, il nome e il colore su tutti i computer di bordo ed elementi di comando.

Interazione fra l'unità motrice e il cambio

Anche con l'eBike, utilizzare il cambio come nel caso di una normale bicicletta (a tale scopo, fare riferimento alle istruzioni d'uso della propria eBike).

Indipendentemente dal tipo di cambio, è consigliabile ridurre brevemente la pressione sui pedali durante il processo di cambio. In questo modo, il cambio di rapporto è più semplice e si riduce l'usura della trasmissione.

Selezionando la marcia corretta è possibile aumentare la velocità e l'autonomia con lo stesso impiego di forza.

Occorre attenersi alle indicazioni di cambio marcia che verranno visualizzate sul computer di bordo.

Accensione/spengimento illuminazione della bicicletta

Prima di mettersi in marcia, verificare sempre il corretto funzionamento dell'illuminazione bicicletta.

Per **accendere** la luce della bicicletta, premere il tasto **(5)** per più di un 1 s.

Inserimento/disinserimento della camminata assistita

L'ausilio alla spinta può agevolare la spinta dell'eBike. La velocità della camminata assistita è pari al massimo a **4 km/h**. La preimpostazione da parte del produttore può essere inferiore e, all'occorrenza, può essere adeguata dal rivenditore di biciclette.

► **La funzione di ausilio alla spinta andrà utilizzata esclusivamente in fase di spinta dell'eBike.** Se l'ausilio alla spinta dell'eBike viene utilizzato senza che le ruote siano a contatto con il terreno, vi è rischio di lesioni.

► **Se la marcia scelta è troppo alta, l'unità motrice non riuscirà né ad azionare la eBike né ad attivare il sistema di bloccaggio antiarretamento.**

Per **avviare** la camminata assistita, premere il tasto camminata assistita **(6)** per più di 1 s, tenere premuto il tasto e seguire le istruzioni visualizzate sul display.

Per **attivare** la camminata assistita, eseguire una delle seguenti azioni entro 10 s:

- Spingere l'eBike in avanti.
 - Spingere l'eBike indietro.
 - Eseguire un movimento oscillatorio laterale con l'eBike.
- Dopo l'attivazione, il propulsore inizia a spingere e l'indicazione sul display cambierà.

Quando si rilascia il tasto camminata assistita **(6)**, la camminata assistita viene sospesa. Entro 10 s è possibile riattivare la camminata assistita premendo il tasto camminata assistita **(6)**.

Se la camminata assistita non viene riattivata entro 10 s, si spegne automaticamente.

La camminata assistita si interrompe sempre quando

- la ruota posteriore si blocca,
- non è possibile superare delle soglie,
- qualcosa blocca la guarnitura della bicicletta,
- un ostacolo fa girare la guarnitura,
- si inizia a pedalare,
- si preme il tasto aumento assistenza **+/luci** della bicicletta **(5)** o il tasto On/Off **(1)**.

La camminata assistita dispone di un sistema di bloccaggio antiarretamento: anche dopo il termine dell'utilizzo della camminata assistita, il propulsore frena attivamente per qualche secondo il movimento all'indietro dell'eBike. Quest'ultima non può quindi essere spinta indietro, se non con grande sforzo.

Il sistema di bloccaggio antiarretamento viene subito disattivato premendo il tasto aumento assistenza **+/luci** della bicicletta **(5)**.

Il funzionamento dell'aiuto alla spinta è soggetto a disposizioni specifiche per Paese e, pertanto, potrebbe differire dalla descrizione di cui sopra, oppure essere disattivato.

ABS – Sistema antibloccaggio (opzionale)

Se la eBike è equipaggiata con un ABS Bosch eBike della generazione di sistema **the smart system (il sistema intelligente)**, il simbolo dell'ABS si accenderà all'avvio della eBike. Dopo la partenza, l'ABS verifica internamente la propria funzionalità e il simbolo dell'ABS si spegne.

In caso di guasto, il simbolo dell'ABS si accende e sul display verrà visualizzato un avviso. Ciò significa che l'ABS è inattivo. Con il tasto di selezione **(4)** è possibile confermare l'errore e l'avviso relativo al guasto dell'ABS si spegnerà. Il simbolo dell'ABS verrà visualizzato nella barra di stato, fornendo ulteriori informazioni sulla disattivazione dell'ABS.

Per ulteriori dettagli sull'ABS e il relativo funzionamento, consultare le istruzioni d'uso dell'ABS.

Collegamento di uno smartphone

Per utilizzare le seguenti funzioni dell'eBike è necessario uno smartphone con l'app **eBike Flow**.

Il collegamento con l'app avviene tramite **Bluetooth®**.

Accendere la eBike senza iniziare la marcia.

Avviare l'abbinamento **Bluetooth®** tenendo premuto a lungo (> 3 s) il tasto On/Off **(1)**. Rilasciare il tasto On/Off **(1)** non appena viene visualizzato lo stato della procedura di abbinamento.

Confermare la richiesta di collegamento sull'app.

Il monitoraggio delle attività

Per registrare le attività, è necessaria la registrazione o il login all'app **eBike Flow**.

Per il rilevamento delle attività è necessario acconsentire alla memorizzazione dei dati relativi alla posizione nell'app. Solamente a questo punto le attività potranno essere registrate nell'app. Per registrare i dati sulla posizione, è necessario essere loggati come utente.

eBike Lock

<eBike Lock> può essere attivato per ciascun utente tramite l'app **eBike Flow**. In tal modo viene salvata una key per sbloccare la eBike sullo smartphone.

<eBike Lock> si attiva automaticamente nei seguenti casi:

- allo spegnimento della eBike tramite l'unità di comando
- in caso di spegnimento automatico della eBike

Se la eBike viene accesa e lo smartphone è collegato a questa tramite **Bluetooth®**, la eBike viene sbloccata.

<eBike Lock> è collegato al vostro **account utente**.

Qualora doveste smarrire il vostro smartphone, è possibile registrarvi tramite un altro smartphone con l'ausilio dell'app **eBike Flow** ed il proprio account utente e sbloccare l'eBike.

Attenzione! Se nell'app selezionate un'impostazione che comporta degli svantaggi per l'**<eBike Lock>** (ad es. cancellazione dell'eBike o dell'account utente), riceverete precedentemente dei messaggi di avvertimento. **Si prega di leggerli attentamente e di comportarsi in base alle segnalazioni emesse (ad es. prima di cancellare l'eBike o l'account).**

Configurazione dell'<eBike Lock>

Per poter configurare l'**<eBike Lock>**, devono essere soddisfatte le seguenti premesse:

- L'app **eBike Flow** è installata.
- Un account utente è stato creato.
- Sull'eBike non viene eseguito alcun aggiornamento.
- L'eBike è collegata tramite **Bluetooth®** con lo smartphone.
- L'eBike è ferma.
- Lo smartphone è collegato a internet.
- La batteria dell'eBike è sufficientemente carica ed il cavo di ricarica non è collegato.

È possibile configurare l'**<eBike Lock>** nell'app **eBike Flow** alla voce di menu **<Impostazioni>**.

Fin da subito potete disattivare la pedalata assistita della vostra unità motrice inserendo l'**<eBike Lock>** nell'app **eBike Flow**. La disattivazione può essere annullata solo se all'accensione dell'eBike il proprio smartphone si trova nelle vicinanze. Così facendo, occorre accendere il **Bluetooth®** sul proprio smartphone e l'app **eBike Flow** deve essere attiva in background. L'app **eBike Flow** non deve essere aperta. Se l'**<eBike Lock>** è attivato, è possibile continuare ad utilizzare l'eBike senza pedalata assistita tramite l'unità motrice.

Compatibilità

L'**<eBike Lock>** è compatibile con questa linea di prodotti eBike di Bosch della generazione di sistema **the smart system (il sistema intelligente)**:

Unità motrice	Linea di prodotti
BDU374x	Performance Line CX
BDU33xx	Performance Line Active Line Active Line Plus
BDU31xx	Performance Line SX

Funzionamento

In combinazione con l'**<eBike Lock>**, lo smartphone funziona in modo simile ad una chiave per l'unità motrice.

L'**<eBike Lock>** si attiverà spegnendo l'eBike. Fino a quando il **<eBike Lock>** resterà attivo dopo l'accensione, ciò verrà visualizzato sull'unità di comando **Purion 200** tramite il simbolo di una chiave.

Avvertenza: L'**<eBike Lock>** non è un antifurto, ma un'integrazione ad un lucchetto meccanico! L'**<eBike Lock>** non attiva un blocco meccanico dell'eBike o azioni simili, bensì disattiva soltanto l'assistenza da parte dell'unità motrice. Fino a quando lo smartphone sarà connesso all'eBike tramite **Bluetooth®**, l'unità motrice sarà sbloccata.

Se date l'accesso a terzi in modo temporaneo o permanente alla vostra eBike oppure volete portare la vostra eBike in assistenza, disattivare l'<eBike Lock> nell'app eBike Flow nella voce di menu <Impostazioni>. Se si desidera vendere la propria eBike, occorrerà inoltre rimuovere l'eBike nell'app **eBike Flow**, alla voce di menu **<Impostazioni>**, dal proprio account utente.

Quando l'eBike viene spenta, l'unità motrice emetterà un segnale di blocco (un segnale acustico), per indicare che la pedalata assistita viene disinserita da parte del motore.

Avvertenza: il segnale acustico viene emesso soltanto quando l'eBike è attivata.

Quando l'eBike viene accesa, l'unità motrice emetterà due segnali di sblocco (**due** segnali acustici), per indicare che la pedalata assistita è nuovamente consentita da parte del motore.

Il segnale di blocco aiuta a riconoscere se l'«**eBike Lock**» dell'eBike sia attivato. Di norma, il segnale di conferma acustico è attivo, ma lo si potrà disattivare nell'app **eBike Flow**, alla voce di menu «**Impostazioni**», selezionando il simbolo di blocco dell'eBike.

Avvertenza: Se non è più possibile configurare o disattivare l'«**eBike Lock**», contattare il proprio rivenditore di biciclette.

Sostituzione di componenti eBike e «eBike Lock»

Sostituzione dello smartphone

1. Installare l'app **eBike Flow** sul nuovo smartphone.
2. Registrarsi con lo stesso account con cui è stato attivato l'«**eBike Lock**».
3. Nell'app **eBike Flow** l'«**eBike Lock**» appare come configurato.

Sostituzione dell'unità motrice

1. Nell'app **eBike Flow** l'«**eBike Lock**» appare come disattivato.
2. Attivare l'«**eBike Lock**», spostando il regolatore «**eBike Lock**» verso destra.
3. Se si porta l'eBike presso un rivenditore di biciclette per la manutenzione, si consiglia di disattivare temporaneamente l'«**eBike Lock**».

In caso di attivazione di «**eBike Alarm**», ciò verrà visualizzato sullo **Purion 200**.

Ulteriori istruzioni sono consultabili nell'app **eBike Flow** o nell'Help Center sul sito web www.bosch-ebike.com/de/help-center.

Aggiornamenti software

Gli aggiornamenti software devono essere avviati manualmente nell'app **eBike Flow**.

Gli aggiornamenti software vengono trasferiti in background dall'app all'unità di comando non appena quest'ultima è collegata all'app. Durante l'aggiornamento del software, prestare attenzione all'indicazione visualizzata sull'unità di comando **Purion 200**. L'eBike viene quindi riavviata.

Per gestire gli aggiornamenti software, utilizzare l'app **eBike Flow**.

Messaggi di errore

I messaggi di errore verranno visualizzati come pop-up sull'unità di comando **Purion 200**.

L'unità di comando indica se nell'eBike si verificano degli errori più o meno critici.

I messaggi di errore generati dall'eBike possono essere letti tramite l'app **eBike Flow** o dal proprio rivenditore di biciclette.

Un link nell'app **eBike Flow** può mostrare informazioni sull'errore e il supporto necessario per risolverlo.

Errori meno critici

Gli errori vengono confermati premendo il tasto di selezione (4).

La seguente tabella fornisce indicazioni per risolvere in autonomia eventuali errori. Altrimenti, rivolgersi al proprio rivenditore.

Numero	Risoluzione dei problemi
523005	I numeri di errore indicati segnalano che ci sono dei difetti nel rilevamento del campo magnetico da parte dei sensori. Verificare di non aver perso il magnete durante la marcia.
514001	
514002	
514003	Se si utilizza un sensore magnetico, verificare che il sensore e il magnete siano montati correttamente. Verificare anche che il cavo del sensore non sia danneggiato.
514006	Se si utilizza un magnete per cerchio, verificare di non avere campi magnetici di interferenza vicino all'unità motrice.

Errori critici

Se si verifica un errore critico, seguire le indicazioni per la risoluzione riportate nella tabella di seguito.

Numero	Indicazioni per la risoluzione
660002	Non ricaricare la tua batteria e non utilizzarla ulteriormente. Contatta il tuo rivenditore specializzato.
6A0004	Rimuovi la batteria PowerMore e riavvia la tua eBike. Se il problema persiste, contatta il tuo rivenditore specializzato.
890000	– Confermare il codice errore. – Riavviare il sistema eBike. Se il problema persiste: – Confermare il codice errore. – Eseguire l'aggiornamento software. – Riavviare il sistema eBike. Se il problema persiste: – Contattare un rivenditore specializzato Bosch eBike Systems.

Manutenzione ed assistenza

Manutenzione e pulizia

Nessun componente andrà pulito con un'idropulitrice.

Mantenere sempre pulito il display dell'unità di comando. In presenza di impurità, il rilevamento di luminosità potrebbe risultare non corretto.

Per pulire l'unità di comando, utilizzare un panno morbido, inumidito esclusivamente con acqua. Non utilizzare alcun tipo di detergente.

Sottoporre a verifica tecnica la eBike almeno una volta all'anno (ad es., sistema meccanico, aggiornamento del software).

Come ulteriore criterio per la scadenza di assistenza, il rivenditore di biciclette può adottare una percorrenza e/o un lasso di tempo. In questo caso, l'unità di comando, una volta accesa, informerà della scadenza.

Per interventi di assistenza o riparazioni sull'eBike, rivolgersi ad un rivenditore di biciclette autorizzato.

► **Far eseguire tutte le riparazioni necessarie esclusivamente da un rivenditore di biciclette autorizzato.**

Avvertenza: se portate la vostra eBike presso un rivenditore di biciclette affinché venga sottoposta a manutenzione, si raccomanda di disattivare temporaneamente l'«eBike Lock» e l'«eBike Alarm» per evitare un falso allarme.

Servizio Assistenza Clienti e Consulenza Tecnica

Per qualsiasi domanda riguardo a eBike ed ai relativi componenti, rivolgersi ad un rivenditore di biciclette autorizzato.

Per riferimenti di contatto dei rivenditori autorizzati di biciclette, consultare il sito Internet www.bosch-ebike.com.

Smaltimento e sostanze contenute nei prodotti

Le indicazioni relative alle sostanze contenute nei prodotti sono consultabili al seguente link:

www.bosch-ebike.com/en/material-compliance.

Non gettare le eBikes, né i relativi componenti, nei rifiuti domestici.



Unità motrice, computer di bordo con unità di comando, batteria per eBike, sensore di velocità, accessori e imballaggi andranno sottoposti a un riciclaggio rispettoso dell'ambiente.

Verificare per proprio conto che i dati personali siano stati cancellati dal dispositivo.

Le batterie che possono essere rimosse dal dispositivo elettrico senza essere distrutte dovranno essere rimosse già prima dello smaltimento e sottoposte ad apposita raccolta differenziata.



Conformemente alla direttiva europea 2012/19/UE, le apparecchiature elettroniche non più utilizzabili e, in base alla direttiva europea 2006/66/CE, le batterie/le pile difettose o esauste, andranno raccolte separatamente ed avviate ad un riutilizzo rispettoso dell'ambiente.

La raccolta differenziata dei dispositivi elettrici ha lo scopo di smistare preliminarmente e in purezza le sostanze e supporta un trattamento e un riciclaggio conformi delle materie prime, rispettando così le persone e l'ambiente.

I componenti per l'eBike Bosch non più utilizzabili andranno conferiti gratuitamente presso un rivenditore di biciclette autorizzato o un centro di riciclaggio.



Con riserva di modifiche tecniche.

Veiligheidsaanwijzingen



Lees alle veiligheidsaanwijzingen en instructies. Het niet naleven van de veiligheidsaanwijzingen en instructies kan elektrische schokken, brand en/of zware verwondingen veroorzaken.

Bewaar alle veiligheidsaanwijzingen en instructies voor de toekomst.

Het in deze gebruiksaanwijzing gebruikte begrip **eBike-accu** heeft betrekking op alle originele Bosch eBike-accu's van de systeemgeneratie **the smart system (het smart systeem)**. De in deze gebruiksaanwijzing gebruikte begrippen **aandrijving** en **aandrijf-eenheid** hebben betrekking op alle originele Bosch aandrijf-eenheden van de systeemgeneratie **the smart system (het smart systeem)**.

- ▶ **Lees de veiligheidsaanwijzingen en instructies in alle gebruiksaanwijzingen van het eBike-systeem evenals in de gebruiksaanwijzing van uw eBike, en neem deze in acht.**
- ▶ **Probeer niet het display of de bedieningseenheid tijdens het fietsen te bevestigen!**
- ▶ **Laat u niet afleiden door de aanduiding van de bedieningseenheid.** Wanneer u zich niet uitsluitend op het verkeer concentreert, loopt u het risico om betrokken te raken bij een ongeval. Wanneer u behalve het wisselen van het ondersteuningsniveau instellingen op uw bedieningseenheid wilt verrichten, stop daar dan voor.
- ▶ **Stel de displayhelderheid zodanig in dat u belangrijke informatie zoals snelheid of waarschuwingssymbolen goed kunt zien.** Een verkeerd ingestelde displayhelderheid kan tot gevaarlijke situaties leiden.
- ▶ **Gebruik de bedieningseenheid niet als greep.** Wanneer u de eBike aan de bedieningseenheid optilt, kunt u de bedieningseenheid onherstelbaar beschadigen.
- ▶ **De functie duwhulp mag uitsluitend bij het duwen van de eBike gebruikt worden.** Hebben de wielen van de eBike bij het gebruik van de duwhulp geen contact met de bodem, dan bestaat verwondingsgevaar.
- ▶ **Wanneer de duwhulp is ingeschakeld, draaien mogelijk de pedalen mee.** Let er bij geactiveerde duwhulp op dat u met uw benen ver genoeg van de draaiende pedalen blijft. Er bestaat verwondingsgevaar.
- ▶ **Zorg er bij het gebruik van de loopondersteuning voor dat u de eBike op elk moment onder controle en veilig vast kunt houden.** De loopondersteuning kan onder bepaalde omstandigheden niet meer werken (bijv. obstakel bij het pedaal of per ongeluk de vinger van de toets van de bedieningseenheid laten glijden). De eBike kan plotseling achteruit naar u toe bewegen of gaan kantelen. Dit vormt vooral bij extra belading een risico voor de gebruiker. Breng de eBike met de loopondersteuning niet in situaties waarin u de eBike met eigen kracht niet meer kunt houden!
- ▶ **Zet de eBike niet ondersteboven op stuur en zadel neer, wanneer de bedieningseenheid of de houder**

buiten het stuur uitsteken. De bedieningseenheid of de houder kunnen onherstelbaar beschadigd worden.

- ▶ **Sluit geen oplaadapparaat op de eBike-accu aan, wanneer het display van de bedieningseenheid of van de boordcomputer een kritieke fout meldt.** Dit kan leiden tot een vernietiging van uw eBike-accu, de eBike-accu kan in brand vliegen en zo ernstige brandwonden en ander letsel veroorzaken.
- ▶ **De bedieningseenheid is uitgerust met een radio-interface. Lokale gebruiksbependingen, bijv. in vliegtuigen of ziekenhuizen, moeten in acht genomen worden.**
- ▶ **Voorzichtig!** Bij het gebruik van de bedieningseenheid met *Bluetooth®* kunnen zich storingen bij andere apparaten en installaties, vliegtuigen en medische apparaten (bijv. pacemakers, hoorapparaten) voordoen. Eveneens kan schade aan mens en dier in de directe omgeving niet volledig uitgesloten worden. Gebruik de bedieningseenheid met *Bluetooth®* niet in de buurt van medische apparaten, tankstations, chemische installaties, gebieden waar ontploffingsgevaar heerst, en in explosiegebieden. Gebruik de bedieningseenheid met *Bluetooth®* niet in vliegtuigen. Vermijd het gebruik gedurende een langere periode in de directe omgeving van het lichaam.
- ▶ Het *Bluetooth®* woordmerk evenals de beeldmerken (logo's) zijn gedeponeerde handelsmerken en eigendom van Bluetooth SIG, Inc. Elk gebruik van dit/deze woordmerk/beeldmerken door Robert Bosch GmbH, Bosch eBike Systems vindt plaats onder licentie.
- ▶ **Neem goed nota van alle nationale voorschriften voor toelating en gebruik van eBikes.**

Privacyverklaring

Bij de aansluiting van de eBike op de **Bosch Diagnostic Tool 3** of bij de vervanging van eBike-componenten worden technische gegevens over uw eBike (bijv. fabrikant, model, bike-ID, configuratiegegevens) evenals over het gebruik van de eBike (bijv. totale rijtijd, energieverbruik, temperatuur) doorgegeven aan Bosch eBike Systems (Robert Bosch GmbH) voor de bewerking van uw aanvraag, bij een servicebeurt en voor productverbetering. Meer informatie over de gegevensverwerking vindt u op www.bosch-ebike.com/privacy-full.

Beschrijving van product en werking

Beoogd gebruik

De bedieningseenheid **Purion 200** is bestemd voor de besturing van een eBike en optioneel voor de aansturing van een extra boordcomputer van de systeemgeneratie **the smart system (het smart systeem)**. Wanneer u uw smartphone als boordcomputer gebruikt, kunt u met de bedieningseenheid **Purion 200** bovendien het ondersteuningsniveau in de app **eBike Flow** wisselen.

Om de bedieningseenheid ten volle te kunnen gebruiken, is een compatibele smartphone met de app **eBike Flow** nodig.

De bedieningseenheid **Purion 200** kunt u via *Bluetooth*® met uw smartphone verbinden.



Afhankelijk van het besturingssysteem van de smartphone kan de app **eBike Flow** gratis in de Apple Store of de Google Play Store gedownload worden.

Scan met uw smartphone de code om de app **eBike Flow** te downloaden.

Afgebeelde componenten

De nummering van de afgebeelde componenten heeft betrekking op de weergaven op de pagina's met afbeeldingen aan het begin van de gebruiksaanwijzing.

Alle weergaven van fietsonderdelen, behalve aandrijfeenheid, boordcomputer incl. bedieningseenheid, snelheids-sensor en de bijbehorende houders, zijn schematisch en kunnen bij uw eBike afwijken.

- (1) Aan/uit-toets
- (2) Display
- (3) Omgevingslichtsensor
- (4) Keuzetoets
- (5) Toets ondersteuning verhogen +/
fietsverlichting
- (6) Toets ondersteuning verlagen -/
loopondersteuning
- (7) Houder
- (8) Diagnose-aansluiting (alleen voor onderhoudsdoel-einden)
- (9) Toets helderheid verminderen/
achteruit bladeren
- (10) Toets helderheid verhogen/
vooruit bladeren

Technische gegevens

Bedieningseenheid	Purion 200	
Productnummer		BRC3800
Laadstroom USB-aansluiting max. ^{A)}	mA	600
Laadspanning USB-aansluiting ^{A)}	V	5
USB-oplaadkabel ^{B)}		USB Type-C® ^{C)}
Laadtemperatuur	°C	0 ... +45
Gebruikstemperatuur	°C	-5 ... +40
Opslagtemperatuur	°C	+10 ... +40
Diagnose-interface		USB Type-C® ^{C)}
Lithium-Ion-accu intern	V mAh	3,7 75
Beschermklasse		IP55
Afmetingen (zonder bevestiging)	mm	85 × 54 × 60
Gewicht	g	49
<i>Bluetooth</i> ® Low Energy 5.0		
- Frequentie	MHz	2400–2480

Bedieningseenheid

Purion 200

- Zendvermogen	mW	1
----------------	----	---

- A) Informatie over het opladen van de bedieningseenheid **Purion 200**; externe apparaten kunnen niet geladen worden.
- B) niet standaard bij de levering inbegrepen
- C) USB Type-C® en USB-C® zijn handelsmerken van het USB Implementers Forum.

De licentie-informatie voor het product is beschikbaar op het volgende internetadres: www.bosch-ebike.com/licences

Verklaring van overeenstemming

Hierbij verklaart Robert Bosch GmbH, Bosch eBike Systems dat de radioapparatuur **Purion 200** voldoet aan de richtlijn 2014/53/EU. De volledige tekst van de EU-verklaring van overeenstemming is beschikbaar op het volgende internetadres: www.bosch-ebike.com/conformity.

Certificeringsinformatie

Certificeringsnummers (E-labels) vindt u in het status-scherm onder **<Instellingen>** → **<Informatie>** → **<Certificaten>**. Blader door alle E-labels door kort op de toets vooruit bladeren (10) te drukken.

Aanwijzing: Wanneer u informatie over het E-label van de **Purion 200** wilt opvragen, moet u eventueel een aanwezige extra boordcomputer eerst wegnemen of bij gebruik van een smartphone het Ride-scherm in de app **eBike Flow** eerst sluiten.

Gebruik

Voorwaarden

De eBike kan alleen ingeschakeld worden, wanneer aan de volgende voorwaarden is voldaan:

- Een voldoende geladen eBike-accu is geplaatst (zie gebruiksaanwijzing van de eBike-accu van de systeemgeneratie **the smart system (het smart system)**).
- De snelheidsensor is correct aangesloten (zie gebruiksaanwijzing van de aandrijfeenheid van de systeemgeneratie **the smart system (het smart system)**).

Voordat u begint met fietsen, dient u zich ervan te verzekeren dat u de toetsen van de bedieningseenheid goed kunt bereiken. Er wordt aangeraden om het vlak van de plus-/min-toetsen nagenoeg verticaal t.o.v. de bodem uit te lijnen.

Energievoorziening van de bedieningseenheid

Als een voldoende geladen eBike-accu in de eBike geplaatst is en als de eBike ingeschakeld is, dan wordt de interne accu van de bedieningseenheid van energie voorzien en geladen. Mocht de interne accu van de bedieningseenheid eens een zeer lage laadtoestand hebben, dan kunt u deze via de diagnose-aansluiting (8) met een USB Type-C®-kabel met een powerbank of een andere geschikte stroombron laden (laadspanning **5 V**; laadstroom max. **600 mA**).

Sluit altijd de klep van de diagnose-aansluiting (8), zodat er geen stof en geen vocht kunnen binnendringen.

eBike in-/uitschakelen

Voor het **inschakelen** van de eBike drukt u kort op de aan/uit-toets **(1)**. Na de startanimatie is de eBike klaar voor gebruik.

De helderheid van de aanduiding wordt geregeld door de omgevingslichtsensor **(3)**. Dek daarom de omgevingslichtsensor **(3)** niet af.

De aandrijving wordt geactiveerd, zodra u op de pedalen trapt (behalve in ondersteuningsniveau **OFF**). Het aandrijfvermogen richt zich naar het ingestelde ondersteuningsniveau.

Zodra u in de normale modus stopt met op de pedalen te trappen of zodra u een snelheid van **25/45 km/h** heeft bereikt, wordt de ondersteuning door de aandrijving uitgeschakeld. De aandrijving wordt automatisch weer geactiveerd, zodra u op de pedalen trapt en de snelheid onder **25/45 km/h** ligt.

Voor het **uitschakelen** van de eBike drukt u kort (< 3 s) op de aan/uit-toets **(1)**.

Als ongeveer **10** minuten lang geen vermogen van de aandrijving gevraagd wordt (bijv. omdat de eBike stilstaat) en er op geen enkele toets gedrukt wordt, schakelt de eBike automatisch uit.

Snelmenu

Via het snelmenu verschijnen geselecteerde instellingen die ook tijdens het rijden aangepast kunnen worden.

De toegang tot het snelmenu is mogelijk door lang (> 1 s) op de keuzetoets  te drukken.

Vanuit het statusscherm is de toegang niet mogelijk.

Via het snelmenu kunt u de volgende instellingen uitvoeren:

– **<Trip resetten>**

Alle gegevens bij de tot dan toe afgelegde route worden op nul gezet.

– **<eShift>** (optioneel)

De instellingen zijn afhankelijk van de betreffende versnelling.

Aanwijzing: Afhankelijk van de uitrusting van uw eBike zijn eventueel nog meer functies beschikbaar.

Display-aanduidingen



Aanwijzing: Alle weergaven en teksten van de gebruikersinterface op de volgende pagina's komen overeen met de vrijgavestand van de software. Na een software-update kan het zijn dat de weergaven en/of teksten van de gebruikersinterface iets veranderen.

Wanneer u vóór de laatste keer uitschakelen geen ander scherm heeft geselecteerd, krijgt u dit scherm te zien.

Startscherm



- (a) Laadtoestand eBike-accu
- (b) Ondersteuningsniveau
- (c) Aanduiding snelheidseenheid
- (d) Eigen trapvermogen
- (e) Snelheid
- (f) Aandrijfvermogen

Door op de toets  of  te drukken kunt u andere schermen bereiken.

De volgende andere schermen staan ter beschikking:

- Statusscherm: Hier krijgt u de status van de verbonden apparaten te zien.
- Afstandscherm
- Rittenscherm
- Bereikscherm
- eBike-accuscherm
- Vermogensscherm
- Trapfrequentiescherm
- Totale afstand-scherm
- ABS-scherm (optioneel)

Ondersteuningsniveau selecteren

U kunt op de bedieningseenheid met de toetsen ondersteuning verhogen **+** **(5)** en ondersteuning verlagen **-** **(6)** instellen hoe sterk de aandrijving u bij het trappen ondersteunt. Het ondersteuningsniveau kan op elk moment, ook tijdens het fietsen, gewijzigd worden en krijgt u in kleur te zien.

Niveau	Aanwijzingen
OFF	De aandrijfondersteuning is uitgeschakeld, de eBike kan als een normale fiets alleen door te trappen voortbewogen worden.
ECO	Effectieve ondersteuning met maximale efficiëntie, voor maximaal bereik
TOUR	Gelijkmatige ondersteuning, voor tochten met een groot bereik
TOUR+	Dynamische ondersteuning voor natuurlijk en sportief fietsen
eMTB	Optimale ondersteuning op elk terrein, sportief vertrekken, verbeterde dynamiek, maximale prestaties
SPORT	Krachtige ondersteuning voor sportief fietsen op bergachtige trajecten en voor stadsverkeer
TURBO	Maximale ondersteuning bij flink doortrappen, voor sportief fietsen

Niveau	Aanwijzingen
AUTO	De ondersteuning wordt dynamisch aan de rij-situatie aangepast.
RACE	Maximale ondersteuning op het eMTB-parcours; zeer direct aanspreekgedrag en maximale „Extended Boost” voor de best mogelijke prestaties in competitiesituaties
CARGO	Gelijkmatige, krachtige ondersteuning om zware gewichten veilig te kunnen vervoeren
SPRINT	Dynamische ondersteuning afhankelijk van de trapfrequentie – voor sportief eGravel- en eRoad-fietsen met snelle sprints en veel hellingen

Aanwijzing: De beschikbare modi zijn afhankelijk van de betreffende aandrijfleenheid.

De beschrijvingen en inrichting van de ondersteuningsniveaus kunnen door de fabrikant voorgeconfigureerd en door de fietsdealer geselecteerd worden.

Ondersteuningsniveau aanpassen

De ondersteuningsniveaus kunnen binnen bepaalde grenzen met behulp van de app **eBike Flow** aangepast worden. Zo heeft u de mogelijkheid om uw eBike aan uw persoonlijke behoeften aan te passen.

Het aanmaken van een geheel eigen modus is niet mogelijk. U kunt alleen de modi aanpassen die door de fabrikant of de dealer op uw systeem vrijgegeven werden. Dat kunnen ook minder dan 4 modi zijn.

Bovendien kan het zijn dat vanwege de beperkingen in uw land geen aanpassing van een modus kan plaatsvinden.

Voor de aanpassing heeft u de beschikking over de volgende parameters:

- ondersteuning in verhouding tot de basiswaarde van de modus (binnen de wettelijk vastgelegde grenzen)
- aanspreekgedrag van de aandrijving
- snelheidsbegrenzing (binnen de wettelijk vastgelegde grenzen)
- maximaal koppel (binnen de grenzen van de aandrijving)

Aanwijzing: Denk eraan dat uw gewijzigde modus dezelfde positie, naam en kleur op alle boordcomputers en bedieningselementen houdt.

Samenspel van de aandrijfleenheid met de versnelling

Ook bij een eBike moet u de versnelling als bij een gewone fiets gebruiken (neem hiervoor goed nota van de gebruiks-aanwijzing van uw eBike).

Onafhankelijk van de aard van de versnelling is het raadzaam om tijdens het schakelen even met minder kracht op de pedalen te trappen. Daardoor wordt het schakelen vergemakkelijkt en de slijtage van de aandrijflijn beperkt.

Door de keuze van de juiste versnelling kunt u bij gelijke krachtsinspanning de snelheid en het bereik vergroten.

Volg daarom de schakeladviezen die u op uw boordcomputer te zien krijgt.

Fietsverlichting in-/uitschakelen

Controleer telkens voordat u gaat fietsen of uw fietsverlichting correct werkt.

Voor het **inschakelen** van de fietsverlichting drukt u langer dan 1 s op de toets fietsverlichting **(5)**.

Loopondersteuning in-/uitschakelen

De loopondersteuning kan het duwen van de eBike gemakkelijker maken. De snelheid van de loopondersteuning bedraagt maximaal **4 km/h**. De voorinstelling door de fabrikant kan lager zijn en indien nodig door de rijwielhandelaar aangepast worden.

► **De functie duwhulp mag uitsluitend bij het duwen van de eBike gebruikt worden.** Hebben de wielen van de eBike bij het gebruik van de duwhulp geen contact met de bodem, dan bestaat verwondingsgevaar.

► **Als de gekozen versnelling te hoog is, dan kan de aandrijfleenheid noch de eBike bewegen noch de wegrolblokkering activeren.**

Voor het **starten** van de loopondersteuning drukt u langer dan 1 s op de toets loopondersteuning **(6)**, houdt u de toets ingedrukt en volgt u de instructies op het display.

Voor het **activeren** van de loopondersteuning moet binnen de volgende 10 s een van de volgende acties plaatsvinden:

- Duw de eBike vooruit.
- Duw de eBike achteruit.
- Voer met de eBike een zijwaartse pendelbeweging uit.

Na de activering begint de aandrijving te duwen en de aanduiding op het display verandert.

Wanneer u de toets loopondersteuning **(6)** loslaat, wordt de loopondersteuning gestopt. Binnen 10 s kunt u door op de toets loopondersteuning **(6)** te drukken de loopondersteuning opnieuw activeren.

Wanneer u de loopondersteuning binnen 10 s niet opnieuw activeert, schakelt de loopondersteuning automatisch uit.

De loopondersteuning wordt altijd beëindigd, wanneer

- het achterwiel blokkeert,
- er niet over drempels gereden kan worden,
- een lichaamsdeel de fietscrank blokkeert,
- een obstakel de crank verder draait,
- u op de pedalen trapt,
- op de toets ondersteuning verhogen **+/fietsverlichting (5)** of op de aan/uit-toets **(1)** gedrukt wordt.

De loopondersteuning beschikt over een wegrolblokkering, d.w.z. ook nadat de loopondersteuning is gebruikt, wordt door de aandrijving gedurende enkele seconden achteruit rollen actief geremd en u kunt de eBike niet of maar met moeite achteruit duwen.

De wegrolblokkering wordt door op de toets ondersteuning verhogen **+/fietsverlichting (5)** te drukken direct gedeactiveerd.

De werkwijze van de duwhulp valt onder specifieke nationale voorschriften en kan daarom afwijken van de bovengenoemde beschrijving of gedeactiveerd zijn.

ABS – antiblokkeersysteem (optie)

Als de eBike met een Bosch eBike-ABS van de systeemgeneratie **the smart system (het smart systeem)** uitgerust is, licht het ABS-symbool bij het starten van de eBike op.

Na het wegfietsen controleert het ABS intern zijn functionaliteit en het ABS-symbool gaat uit.

Bij een fout licht het ABS-symbool op en er verschijnt een aanwijzing op het display. Dit betekent dat het ABS inactief is. Met de keuzetoets **(4)** kunt u de fout bevestigen en de aanwijzing bij de ABS-fout verdwijnt. Het ABS-symbool verschijnt in de statusbalk en blijft u informeren over het uitgeschakelde ABS.

Details over ABS en de werkwijze vindt u in de ABS-gebruiksaanwijzing.

Smartphone-verbinding tot stand brengen

Om de onderstaande eBike-functies te kunnen gebruiken, is een smartphone met de app **eBike Flow** nodig.

De verbinding met de app geschiedt via een *Bluetooth*®-verbinding.

Schakel de eBike in en fiets niet.

Start de *Bluetooth*®-pairing door lang (> 3 s) op de aan/uit-toets **(1)** te drukken. Laat de aan/uit-toets **(1)** los zodra de status van de pairingprocedure verschijnt.

Bevestig in de app het verbindingsverzoek.

Activiteitstracking

Om activiteiten te registreren, is een registratie of aanmelding in de app **eBike Flow** nodig.

Voor de registratie van activiteiten moet u het opslaan van locatiegegevens in de app accepteren. Alleen dan kunnen uw activiteiten in de app geregistreerd worden. Voor een registratie van de locatiegegevens moet u als gebruiker aangemeld zijn.

eBike Lock

<eBike Lock> kan voor elke gebruiker via de app **eBike Flow** geactiveerd worden. Daarbij wordt een Key (code) voor het ontgrendelen van de eBike op de smartphone opgeslagen.

<eBike Lock> is in de volgende gevallen automatisch actief:

- bij het uitschakelen van de eBike via de bedieningseenheid
- bij de automatische uitschakeling van de eBike

Wanneer de eBike ingeschakeld wordt en de smartphone via *Bluetooth*® met de eBike verbonden is, wordt de eBike ontgrendeld.

<eBike Lock> is aan uw **gebruikersaccount** gebonden.

Mocht u uw smartphone verliezen, dan kunt u zich via een andere smartphone met behulp van de app **eBike Flow** en uw gebruikersaccount aanmelden en de eBike ontgrendelen.

Let op! Wanneer u in de app een instelling kiest die resulteert in nadelen bij **<eBike Lock>** (bijv. wissen van uw eBike of gebruikersaccount), dan wordt u hier van tevoren op gewezen middels waarschuwingmeldingen. **Lees deze aandachtig door en handel overeenkomstig de gegeven**

waarschuwingen (bijv. vóór het wissen van uw eBike of gebruikersaccount).

<eBike Lock> instellen

Om **<eBike Lock>** te kunnen instellen, moet aan de volgende voorwaarden zijn voldaan:

- De app **eBike Flow** is geïnstalleerd.
- Een gebruikersaccount is aangemaakt.
- Er wordt momenteel geen update bij de eBike uitgevoerd.
- De eBike is via *Bluetooth*® met de smartphone verbonden.
- De eBike staat stil.
- De smartphone is met internet verbonden.
- De eBike-accu is voldoende geladen en de laadkabel is niet verbonden.

U kunt **<eBike Lock>** in de app **eBike Flow** in het menupunt **<Instellingen>** instellen.

Per direct kunt u de ondersteuning van uw aandrijf-eenheid door het inschakelen van **<eBike Lock>** in de app **eBike Flow** deactiveren. De deactivering kan alleen worden opgeheven, wanneer bij het inschakelen van de eBike uw smartphone in de buurt is. Daarbij moet *Bluetooth*® op uw smartphone ingeschakeld en de app **eBike Flow** op de achtergrond actief zijn. De app **eBike Flow** hoeft niet geopend te worden. Wanneer **<eBike Lock>** geactiveerd is, kunt u uw eBike nog steeds zonder ondersteuning door de aandrijf-eenheid gebruiken.

Compatibiliteit

<eBike Lock> is compatibel met deze Bosch eBike-productlijnen van de systeemgeneratie **the smart system (het smart systeem)**:

Aandrijf-eenheid	Productlijn
BDU374x	Performance Line CX
BDU33xx	Performance Line Active Line Active Line Plus
BDU31xx	Performance Line SX

Werking

In combinatie met **<eBike Lock>** functioneert de smartphone hetzelfde als een sleutel voor de aandrijf-eenheid. **<eBike Lock>** wordt door het uitschakelen van de eBike actief. Zo lang **<eBike Lock>** na het inschakelen actief is, wordt dit op de bedieningseenheid **Purion 200** aangegeven door een slot-symbool.

Aanwijzing: <eBike Lock> is geen diefstalbeveiliging, maar een aanvulling op een mechanisch slot! Met **<eBike Lock>** vindt er geen mechanische blokkering of iets dergelijks van de eBike plaats. Alleen de ondersteuning door de aandrijf-eenheid wordt gedeactiveerd. Zolang de smartphone via *Bluetooth*® met de eBike is verbonden, is de aandrijf-eenheid ontgrendeld.

Wanneer u derden tijdelijk of permanent toegang tot uw eBike wilt geven of uw eBike voor een servicebeurt weg wilt brengen, deactiveert u <eBike Lock> in de app eBike Flow in het menupunt <Instellingen>. Wanneer u uw eBike wilt verkopen, wist u bovendien de eBike in de app **eBike**

Flow in het menupunt **<Instellingen>** uit uw gebruikersaccount.

Wanneer de eBike uitgeschakeld wordt, laat de aandrijfseenheid een Lock-sigitaal (**één** geluidssigitaal) horen om aan te geven dat de ondersteuning door de aandrijving uitgeschakeld is.

Aanwijzing: Het signaal kan alleen worden gegeven zolang de eBike ingeschakeld is.

Wanneer de eBike ingeschakeld wordt, laat de aandrijfseenheid twee Unlock-signalen (**twee** geluidssignalen) horen om aan te geven dat de ondersteuning door de aandrijving weer mogelijk is.

Het Lock-sigitaal helpt u te herkennen of **<eBike Lock>** op uw eBike geactiveerd is. De akoestische melding is standaard geactiveerd, deze kan in de app **eBike Flow** in het menupunt **<Instellingen>** na selectie van het Lock-symbool onder uw eBike gedeactiveerd worden.

Aanwijzing: Wanneer u **<eBike Lock>** niet meer kunt instellen of uitschakelen, neem dan contact op met uw rijwielhandelaar.

Vervanging van eBike-componenten en <eBike Lock>

Smartphone vervangen

1. Installeer de app **eBike Flow** op de nieuwe smartphone.
2. Meld u met **hetzelfde** account aan waarmee u **<eBike Lock>** geactiveerd heeft.
3. In de app **eBike Flow** verschijnt **<eBike Lock>** als ingesteld.

Aandrijfseenheid vervangen

1. In de app **eBike Flow** verschijnt **<eBike Lock>** als gedeactiveerd.
2. Activeer **<eBike Lock>** door de regelaar **<eBike Lock>** naar rechts te schuiven.
3. Wanneer u uw eBike voor onderhoud bij een rijwielhandelaar afgeeft, wordt aangeraden **<eBike Lock>** tijdelijk te deactiveren.

Wanneer u **<eBike Alarm>** hebt geactiveerd, krijgt u dit op de **Purion 200** te zien.

Verdere aanwijzingen hierover vindt u in de app **eBike Flow** of in het Help Center op de website www.bosch-ebike.com/de/help-center.

Software-updates

Software-updates moeten handmatig in de app **eBike Flow** gestart worden.

Software-updates worden op de achtergrond van de app naar de bedieningseenheid overgebracht, zodra de app met de bedieningseenheid verbonden is. Let tijdens de software-update op de aanduiding op de bedieningseenheid **Purion 200**. Vervolgens wordt de eBike opnieuw gestart.

De besturing van de software-updates gebeurt door de app **eBike Flow**.

Foutmeldingen

De foutmeldingen verschijnen als pop-up op de bedieningseenheid **Purion 200**.

De bedieningseenheid geeft aan of zich kritieke fouten of minder kritieke fouten bij de eBike voordoen.

De door de eBike gegenereerde foutmeldingen kunnen via de app **eBike Flow** of door uw rijwielhandelaar uitgelezen worden.

Via een link in de app **eBike Flow** kunt u informatie over de fout en ondersteuning bij het verhelpen van de fout te zien krijgen.

Minder kritieke fouten

Fouten worden bevestigd door op de keuzetoets **(4)** te drukken.

Met behulp van de onderstaande tabel kunt u eventueel de fout zelf verhelpen. Anders gaat u naar een fietsdealer.

Nummer	Fout verhelpen
523005	De aangegeven foutnummers geven aan dat er sprake is van belemmeringen bij de herkenning van het magneetveld door de sensors. Controleer of u de magneet tijdens het fietsen verloren heeft.
514001	
514002	
514003	
514006	Wanneer u een magneetsensor gebruikt, controleer dan de correcte montage van sensor en magneet. Let er ook op dat de kabel naar de sensor niet beschadigd is. Wanneer u een velgmagneet heeft, let er dan op dat er zich geen storende magneetvelden in de buurt van de aandrijfseenheid bevinden.

Kritieke fouten

Volg bij het optreden van een kritieke fout de handelingsinstructies in de onderstaande tabel.

Nummer	Handelingsinstructies
660002	Laad en gebruik je accu niet meer. Neem contact op met je dealer.
6A0004	Verwijder de PowerMore-accu en start je eBike opnieuw. Als het probleem blijft terugkeren, neem dan contact op met je dealer.
890000	– Bevestig de foutcode. – Start het eBike-systeem opnieuw. Als het probleem zich blijft voordoen: – Bevestig de foutcode. – Voer software-update uit. – Start het eBike-systeem opnieuw. Als het probleem zich blijft voordoen: – Neem contact op met uw Bosch eBike Systems-dealer.

Onderhoud en service

Onderhoud en reiniging

Alle componenten mogen niet met water onder druk gereinigd worden.

Houd het display van uw bedieningseenheid schoon. Bij verontreinigingen kan zich een onjuiste helderheidsherkenning voordoen.

Gebruik voor de reiniging van uw bedieningseenheid een zachte, alleen met water bevochtigde doek. Gebruik geen reinigingsmiddelen.

Laat uw eBike minstens één keer per jaar technisch controleren (o.a. mechanisme, actualiteit van de systeemsoftware). Bovendien kan de rijwielhandelaar voor de servicebeurt een kilometerstand en/of een periode ten grondslag leggen. In dit geval zal de bedieningseenheid telkens na het inschakelen laten zien wanneer het tijd is voor de volgende servicebeurt.

Neem voor service of reparaties aan de eBike contact op met een erkende rijwielhandel.

► **Laat alle reparaties uitsluitend door een geautoriseerde rijwielhandelaar uitvoeren.**

Aanwijzing: Wanneer u uw eBike voor onderhoud bij een rijwielhandelaar afgeeft, wordt aangeraden om **<eBike Lock>** en **<eBike Alarm>** tijdelijk te deactiveren om een foutief alarm te vermijden.

Klantenservice en gebruikadvies

Neem bij alle vragen over de eBike en zijn componenten contact op met een erkende rijwielhandel.

Contactgegevens van erkende rijwielhandels vindt u op de internetpagina www.bosch-ebike.com.

Afvoer en stoffen in producten

Informatie over stoffen in producten vindt u onder de volgende link: www.bosch-ebike.com/en/material-compliance.

Gooi eBikes en hun componenten niet bij het huisvuil!



Aandrijfeenheid, boordcomputer incl. bedieningseenheid, eBike-accu, snelheidssensor, accessoires en verpakkingen moeten op een milieuvriendelijke manier gerecycled worden.

Zorg er eigenhandig voor dat persoonlijke gegevens uit het apparaat werden gewist.

Batterijen die niet-destructief uit het elektrische apparaat kunnen worden genomen, moeten vóór de afvoer zelf verwijderd en naar een apart inzamelpunt voor batterijen gebracht worden.



Volgens de Europese richtlijn 2012/19/EU moeten niet meer bruikbare elektrische apparaten en volgens de Europese richtlijn 2006/66/EG moeten defecte of verbruikte accu's/batterijen apart worden ingezameld en op een voor het milieu verantwoorde wijze worden gerecycled.

Het apart inzamelen van elektrische apparaten is bedoeld voor een zuivere voorsortering en ondersteunt een correcte

behandeling en terugwinning van de grondstoffen. Op deze manier worden mens en milieu gespaard.

Geef niet meer te gebruiken Bosch eBike-componenten gratis af bij een erkende rijwielhandel of bij een milieupark.



Wijzigingen voorbehouden.

Sikkerhedsinstrukser



Læs alle sikkerhedsinstrukser og anvisninger. Overholdes sikkerhedsinstrukserne og anvisningerne ikke, er der risiko for elektrisk stød, brand og/eller alvorlige kvæstelser.

Opbevar alle sikkerhedsinstrukser og anvisninger til fremtidig brug.

Det i brugsanvisningen anvendte begreb **eBike-akku** vedrører alle originale Bosch eBike-akkuer i systemgenerationen **the smart system (det intelligente system)**.

Begreberne **drev** og **drivenhed**, der anvendes i denne driftsvejledning, henviser til alle originale Bosch-drivenheder i systemgenerationen **the smart system (det intelligente system)**.

- ▶ **Læs og overhold sikkerhedsanvisningerne og instruktionerne i alle brugsanvisninger til eBike-systemet og i brugsanvisningen til din eBike.**
- ▶ **Forsøg ikke at fastgøre displayet eller betjeningsenheden under kørsel!**
- ▶ **Lad dig ikke aflede af visningen på betjeningsenheden.** Hvis du ikke koncentrerer dig 100 % om trafikken, risikerer du at blive involveret i en ulykke. Hvis du ønsker at foretage indstillinger på betjeningsenheden ud over at skifte understøtningsniveau, skal du standse.
- ▶ **Indstil displayets lysstyrke, så du let kan se de vigtigste oplysninger som f.eks. hastighed eller advarselsymboler.** En forøret indstillet displaylysstyrke kan føre til farlige situationer.
- ▶ **Brug ikke betjeningsenheden som håndtag.** Hvis du løfter betjeningsenheden i holderen, kan der ske uoprettelig skade på betjeningsenheden.
- ▶ **Funktionen "skubbehjælp" må udelukkende anvendes ved skubning af eBiken.** eBikens hjul ikke har kontakt med underlaget, når skubbehjælpen anvendes, er der fare for personskader.
- ▶ **Når skubbehjælpen slås til, drejer pedalerne muligvis med.** Sørg for, at dine ben har tilstrækkelig afstand til de drejende pedaler, når skubbehjælpen er aktiveret. Der er risiko for at komme til skade.
- ▶ **Når du anvender skubbehjælpen, skal du sikre, at du hele tiden kan kontrollere og styre eBiken sikkert.** Skubbehjælpen kan sætte ud i særlige situationer (f.eks. forhindring på pedalerne eller utilsigtet glidning på knappen på betjeningsenheden). eBiken kan pludseligt bevæge sig bagud mod dig eller vippe. Dette udgør især ved yderligere belastning en risiko for brugeren. Brug ikke skubbehjælpen til at anbringe eBiken i en situation, hvor du ikke selv kan holde den med egen kraft!
- ▶ **Stil ikke eBike omvendt på styret og sadlen, hvis betjeningsenheden eller holderen rager op over styret.** Betjeningsenhed eller holder kan lide uoprettelig skade.
- ▶ **Slut ikke nogen lader til eBike-akkuen, hvis der vises en kritisk fejl på displayet til betjeningsenheden eller cykelcomputeren.** Det kan resultere i, at eBike-akkuen

går i stykker, eller at der går ild i eBike-akkuen med alvorlige forbrændinger og andre kvæstelser til følge.

- ▶ **Betjeningsenheden er udstyret med et trådløst interface. Der kan være lokale driftsbegrænsninger i f.eks. fly eller på sygehuse.**
- ▶ **Forsigtig!** Ved anvendelse af betjeningsenheden med **Bluetooth®** kan der opstå fejl i andre enheder og anlæg, fly og medicinsk udstyr (f.eks. pacemakere, høreapparater). Samtidig kan det ikke fuldstændig udelukkes, at der kan ske skade på mennesker og dyr i nærheden. Brug ikke betjeningsenheden med **Bluetooth®** i nærheden af medicinsk udstyr, tankstationer, kemiske anlæg, områder med eksplosionsfare og i sprængningsområder. Brug ikke betjeningsenheden med **Bluetooth®** i fly. Undgå at bruge værktøjet i umiddelbar nærhed af kroppen i længere tid ad gangen.
- ▶ Navnet **Bluetooth®** og logoerne er registrerede varemærker (logoer) tilhørende Bluetooth SIG, Inc. Enhver brug af dette navn/disse logoer, som Robert Bosch GmbH, Bosch eBike Systems foretager, sker på licens.
- ▶ **Vær opmærksom på alle nationale forskrifter vedrørende godkendelse og anvendelse af eBikes.**

Databeskyttelse

Når du slutter eBiken til **Bosch DiagnosticTool 3** eller udskifter eBike-komponenter, overføres tekniske oplysninger om din eBike (f.eks. producent, model, cykel-id, konfigurationsdata) samt om brugen af eBiken (f.eks. samlet køretid, energiforbrug, temperatur) til Bosch eBike Systems (Robert Bosch GmbH) med henblik på behandling af din anmodning, i tilfælde af service og med henblik på produktforbedring. Du kan finde yderligere oplysninger om databehandlingen på www.bosch-ebike.com/privacy-full.

Produkt- og ydelsesbeskrivelse

Beregnet anvendelse

Betjeningsenheden **Purion 200** er beregnet til styring af en eBike og kan anvendes til aktivering af en ekstra cykelcomputer i systemgenerationen **the smart system (det intelligente system)**. Hvis du anvender din smartphone som cykelcomputer, kan du også bruge betjeningsenheden **Purion 200** til at skifte understøtningsniveau i appen **eBike Flow**.

For at kunne få fuldt udbytte af betjeningsenheden skal du bruge en kompatibel smartphone sammen med appen **eBike Flow**.

Du kan forbinde betjeningsenheden **Purion 200** med din smartphone via **Bluetooth®**.



Afhængigt af din smartphones operativsystem kan appen **eBike Flow** hentes gratis i Apple App Store eller Google Play Store.

Scan koden med din smartphone for at hente appen **eBike Flow**.

Viste komponenter

Nummereringen af de afbildede komponenter vedrører illustrationerne på grafiksiderne i begyndelsen af vejledningen. Alle illustrationer af cykeldele, bortset fra drivenhed, cykelcomputer inkl. betjeningsenhed, hastighedssensor og de tilhørende holdere, er skematisk og kan afvige på din eBike.

- (1) Tænd/sluk-knap
- (2) Display
- (3) Omgivelseslysføler
- (4) Valgknap
- (5) Knappen Forøg assistance +/- cykellys
- (6) Knappen Reducer assistance -/ skubbehjælp
- (7) Holder
- (8) Diagnostetilslutning (kun til vedligeholdelsesformål)
- (9) Knappen Reduceret lysstyrke/ blad tilbage
- (10) Knappen Forøg lysstyrke/ blad frem

Tekniske data

Betjeningsenhed	Purion 200	
Produktkode		BRC3800
Ladestrøm USB-tilslutning maks. ^{A)}	mA	600
Ladespænding USB-tilslutning ^{A)}	V	5
USB-ladekabel ^{B)}		USB Type-C ^{C)}
Ladetemperatur	°C	0 ... +45
Driftstemperatur	°C	-5 ... +40
Opbevaringstemperatur	°C	+10 ... +40
Diagnoseinterface		USB Type-C ^{C)}
Lithium-ion-akku, intern	V mAh	3,7 75
Kapslingsklasse		IP55
Dimensioner (uden beslag)	mm	85 × 54 × 60
Vægt	g	49
Bluetooth® Low Energy 5.0		
- Frekvens	MHz	2400-2480
- Sendeeffekt	mW	1

A) Oplysninger om indlæsning af betjeningsenheden **Purion 200**; eksterne enheder kunne ikke indlæses.

B) Medfølger ikke som standardleveringen

C) USB Type-C® og USB-C® er varemærker tilhørende USB Implementers Forum.

Du kan finde licensinformationer om produktet på følgende internetadresse: www.bosch-ebike.com/licences

Overensstemmelseserklæring

Hermed erklærer Robert Bosch GmbH, Bosch eBike Systems, at det trådløse anlæg type **Purion 200** er i over-

ensstemmelse med direktiv 2014/53/EU. Den komplette tekst i EU-overensstemmelseserklæringen er tilgængelig under følgende internetadresse: www.bosch-ebike.com/conformity.

Certificeringsoplysninger

Certificeringsnumrene (E-Labels) findes på statusskærmen under **<Indstillinger>** → **<Informationer>** → **<Certifikater>**. Blad gennem alle E-Labels ved at trykke kort på knappen til viderebladning **(10)**.

Bemærk! Hvis du vil hent oplysninger om et E-Label fra **Purion 200**, skal du muligvis først fjerne en eksisterende ekstra cykelcomputer, og hvis du anvender en smartphone, skal du lukke skærmen Ride i appen **eBike Flow** først.

Brug

Forudsætninger

eBiken kan kun tændes, når følgende forudsætninger er opfyldt:

- En tilstrækkeligt opladet eBike-akku er indsat (se brugsanvisning til eBike-akkuen i systemgenerationen **the smart system (det intelligente system)**).
- Hastighedssensoren er tilsluttet rigtigt (se brugsanvisning til drivenheden i systemgenerationen **the smart system (det intelligente system)**).

Før du kører, skal du sikre dig, at knapperne på betjeningsenheden er inden for rækkevidde. Det anbefales at anbringe plus/minus-knappen næsten vinkelret i forhold til underlaget.

Energiforsyning til betjeningsenhed

Når der er indsat en tilstrækkeligt opladet eBike-akku i eBiken, og eBiken er tændt, forsynes og oplades den interne akku i betjeningsenheden med energi.

Hvis den interne akku i betjeningsenheden har et meget lavt ladeniveau, kan du via diagnostetilslutningen **(8)** forbinde den interne akku med en powerbank via USB Type-C®-kabelt eller oplade den via en anden egnet strømkilde (ladespænding **5 V**; ladestrøm maks. **600 mA**).

Luk altid klappen til diagnostetilslutningen **(8)**, så der ikke kan trænge støv eller fugt ind.

Tænd/sluk eBike

Når du vil **tænde** eBiken, skal du trykke kort på tænd/sluk-knappen **(1)**. Efter startanimationen er eBiken klar til at køre.

Indikatorens lysstyrke afhænger af omgivelseslysføleren **(3)**. Du må derfor ikke tildække omgivelseslysføleren **(3)**.

Drevet aktiveres, så snart du træder på pedalerne (dog ikke, hvis understøtningsniveauet er indstillet til **OFF**). Drivdelsens retter sig efter det indstillede understøtningsniveau. Så snart du i normal funktion holder op med at træde i pedalerne, eller så snart du har nået en hastighed på **25/45 km/h**, frakobles understøtningen via drevet. Drevet aktiveres au-

tomatisk igen, så snart du træder i pedalerne, og hastigheden ligger under **25/45 km/h**.

Du **slukket** eBiken ved at trykke kort (< 3 s) på tænd/slukknappen **(1)**.

Hvis der ikke hentes strøm fra drevet i ca. **10** minutter (f.eks. fordi eBiken står stille), og der ikke trykkes på nogen knap, slukker eBiken automatisk.

Hurtigmenuen

Via hurtigmenuen vises udvalgte indstillinger, der også kan tilpasses under kørsel.

Du kan få adgang til hurtigmenuen ved at trykke længe (> 1 s) på valgknappen .

Fra statusskærmen er der ingen adgang.

Via hurtigmenuen kan du foretage følgende indstillinger:

– **<Reset trip>**

Alle data vedrørende den hidtil tilbagelagte strækning nulstilles.

– **<eShift>** (valgfri)

Indstillingerne afhænger af det enkelte gear.

Bemærk: Afhængigt af din eBikes udstyr kan der være flere funktioner.

Display-visninger



Bemærk: Alle overfladevisninger og overfladetekster på de følgende sider svarer til softwarens aktuelle frigivelsesniveau. Efter en softwareopdatering kan det forekomme, at overfladevisninger og/eller overfladetekster ændres en smule.

Hvis du ikke valgte en anden skærm, sidste gang du slukkede, får du vist denne skærm.

Startskærm



- (a) eBike-akkuens ladeniveau
- (b) Understøtningsniveau
- (c) Visning hastighedsenhed
- (d) Egen ydelse
- (e) Hastighed
- (f) Driveffekt

Hvis du trykker på knappen  eller , kan du få adgang til flere skærme.

Du kan få vist følgende yderligere skærme:

- Status-skærm: Her vises status for de tilsluttede enheder.
- Strækningsskærm
- Turskærm

- Rækkeviddeskærm
- eBike-akku-skærm
- Ydelsesskærm
- Kadenceskærm
- Skærm med samlet strækning
- ABS-skærm (ekstraudstyr)

Valg af understøtningsniveau

På betjeningsenheden kan du med knapperne til forøgelse af understøtningsniveauet + **(5)** og reduktion af understøtningsniveauet – **(6)** indstille, hvor meget støtte du får af drevet, når du træder. Understøtningsniveauet vises med farver og kan til enhver tid ændres, også under kørsel.

Niveau	Henvisning
OFF	Gearassistenten er frakoblet, og eBiken kan kun bevæges som en almindelig cykel ved at træde i pedalerne.
ECO	God assistance ved maksimal effektivitet, til maksimal rækkevidde
TOUR	Ensartet assistance, til ture med stor rækkevidde
TOUR+	Dynamisk assistance til naturlig og sportslig kørsel
eMTB	Optimal assistance i ethvert terræn, sportskørsel, forbedret dynamik, maksimal performance
SPORT	Kraftfuld understøtning, til sportslig kørsel på kuperede strækninger samt til bytrafik
TURBO	Maksimal assistance op til høje trædefrekvenser, til sportslig kørsel
AUTO	Assistenten tilpasses dynamisk til køresituationen.
RACE	Maksimal assistance på eMTB-strækningen; meget direkte reaktion og maksimal "Extended Boost" til sikring af den bedst mulige ydelse i løbssituationer
CARGO	Ensartet og effektiv assistance ved transport af tung vægt
SPRINT	Dynamisk assistance afhængigt af kadencen – til sporty eGravel- og eRoad-kørsel med hurtige sprint og hyppige stigninger

Bemærk! De tilgængelige tilstande afhænger af den enkelte drivenhed.

Producenten kan forkonfigurere, og cykelhandleren kan vælge, hvordan understøtningsniveauet skal se ud, og hvilke betegnelser der skal være tilknyttet.

Tilpasning af understøtningsniveau

Understøtningsniveauerne kan tilpasses inden for bestemte grænser ved hjælp af appen **eBike Flow**. Derved har du mulighed for at tilpasse sin eBike til dine personlige behov.

Du kan ikke oprette din egen personlige tilstand. Du kan kun tilpasse tilstandene, som producenten eller forhandleren har frigivet på dit system. Det kan også være mindre end 4 tilstande.

Desuden kan det forekomme, at det som følge af begrundninger i dit land ikke er muligt at foretage tilpasning af en tilstand.

Du kan bruge følgende parametre til tilpasningen:

- Assistance i forhold til tilstandens basisværdi (i henhold til gældende lov)
- Drevets reaktion
- Hastighedsgrænse (i henhold til gældende lov)
- Maksimalt drejningsmoment (inden for drevets grænser)

Bemærk: Bemærk, at den tilstand, du har ændret, bevarer positionen, navnet og farven på alle cykelcomputere og betjeningsselementer.

Samspil mellem drivenhed og gear

Også med en eBike bør du benytte gearskiftet som på en normal cykel (se i den forbindelse vejledningen til din eBike).

Uanset hvilken type gearskifte der er monteret på cyklen, anbefales det, at du ikke træder i pedalerne, når der skiftes gear. Derved lettes gearskiftet, og slitagen på drivstrengen reduceres.

Ved at vælge det rigtige gear kan du med samme kraftforbrug forøge hastighed og rækkevidde.

Følg derfor de anbefalinger om gearskifte, der vises på cykelcomputeren.

Tænd/sluk af cykelbelysning

Kontrollér altid cykelbelysningens funktion, før du begynder at køre.

Hvis du vil **tænde** cykellyset, skal du trykke på knappen til cykellyset **(5)** i mere end 1 s.

Til-/frakobling af skubbehjælp

Skubbehjælpen kan gøre det lettere for dig at skubbe eBiken. Skubbehjælpens hastighed udgør maks. **4 km/h**. Producentens forindstilling kan være lavere og efter behov tilpasses af cykelhandleren.

- ▶ **Funktionen "skubbehjælp" må udelukkende anvendes ved skubning af eBiken.** Hvis eBikens hjul ikke har kontakt med underlaget, når skubbehjælpen anvendes, er der fare for personskader.
- ▶ **Hvis det valgte gear er for højt, kan drivenheden hverken bevæge eBiken eller aktivere bortrulningsspærren.**

Hvis du vil **starte** skubbehjælpen, skal du trykke på knappen til skubbehjælpen **(6)** i mere end 1 s og holde knappen inde og følge anvisningerne på displayet.

Hvis du vil **aktivere** skubbehjælpen, skal du inden for 10 s foretage en af følgende handlinger:

- Skub eBike fremad.
- Skub eBike tilbage.
- Udfør en sideværts pedalbevægelse på eBike.

Efter aktiveringen begynder drevet at skubbe, og visningen på displayet skifter.

Hvis du slipper knappen til skubbehjælpen **(6)**, sættes skubbehjælpen på pause. Hvis du trykker på knappen til skubbe-

hjælpen **(6)** inden for 10 s, kan du aktivere skubbehjælpen igen.

Hvis du ikke genaktiverer skubbehjælpen inden for 10 s, slukker skubbehjælpen automatisk.

Skubbehjælpen afsluttes altid, hvis

- baghjulet blokerer,
- der ikke kan køres over tærskler,
- en del blokerer i kranken,
- en forhindring får kranken til at dreje videre,
- du træder i pedalerne,
- du trykker på knappen til forøgelse af understøtning +/cykellyset **(5)** eller tænd/sluk-knappen **(1)**.

Skubbehjælpen er udstyret med en bortrulningsspærre, dvs. også efter at skubbehjælpen har været brugt, bremses drevet aktivt cyklen, så eBike ikke ruller baglæns, og du kun kan skubbe den bagud med besvær.

Bortrulningsspærren deaktiveres med det samme, hvis du trykker på knappen til forøgelse af understøtning +/cykellyset **(5)**.

Skubbehjælpens funktionsmåde er omfattet af landespecifikke bestemmelser og kan derfor afvige fra ovennævnte beskrivelse eller være deaktiveret.

ABS – antiblokeringsystem (tilvalg)

Hvis eBiken er udstyret med Bosch-eBike-ABS i systemgenerationen **the smart system (det intelligente system)**, lyser ABS-symbolet, når du starter eBiken.

Når bremsen slippes, foretager ABS-systemet en intern funktionskontrol, og ABS-symbolet slukker.

I tilfælde af fejl tænder ABS-symbolet, og der kommer en henvisning på displayet. Det betyder, at ABS ikke er aktiv. Med valgknappen **(4)** kan du bekræfte fejlen, og henvisningen til ABS-fejlen forsvinder. ABS-symbolet vises på statuslisten og informerer desuden om den frakoblede ABS.

Nærmere oplysninger om ABS og funktionsmåden finder du i ABS-driftsvejledningen.

Oprettelse af forbindelse til Smartphone

Hvis du vil udnytte følgende eBike-funktioner, skal du bruge en smartphone med appen **eBike Flow**.

Der oprettes forbindelse til appen via **Bluetooth®**.

Tænd eBiken, men **kør ikke**.

Start **Bluetooth®**-parringen ved at holde tænd/sluk-knappen **(1)** inde (> 3 s). Slip tænd/sluk-knappen **(1)**, så snart status af parringen vises.

Bekræft anmodningen om at oprette forbindelse i appen.

Aktivitetstracking

For at registrere aktiviteter kræves en registrering/tilmelding i appen **eBike Flow**.

Registrering af aktiviteter kræver, at du accepterer lagring af lokalitetsdata appen. Dette er en forudsætning for, at dine aktiviteter vises i appen. For at registrere lokalitetsdata skal du være logget på som bruger.

eBike Lock

<eBike Lock> kan aktiveres for alle brugere via appen **eBike Flow**. I den forbindelse gemmes en nøgle, der skal bruges til at oplåse eBike, på din smartphone.

<eBike Lock> er automatisk aktiv i følgende tilfælde:

- når du slukker eBiken via betjeningsenheden
 - når eBiken slukkes automatisk
- Hvis eBiken tændes, og din smartphone er forbundet med eBike via *Bluetooth*[®], låses eBiken op.

<eBike Lock> er knyttet til din **brugerkonto**.

Hvis du mister din smartphone, kan du ved hjælp af appen **eBike Flow** logge på din brugerkonto på en anden smartphone og låse eBike op.

Bemærk! Hvis du vælger en indstilling i appen, som fører til ulemper ved <eBike Lock> (f. eks. sletning af din eBike eller brugerkonto), vises først advarselsmeddelelser. **Læs advarselserne grundigt, og foretag passende handlinger i overensstemmelse med de viste advarsler (f. eks. før du sletter dine eBikes eller brugerkonti).**

Konfigurer <eBike Lock>

Følgende forudsætninger skal være opfyldt, før du kan konfigurere <eBike Lock>:

- Appen **eBike Flow** er installeret.
- Der er tilføjet en brugerkonto.
- Der foretages ikke nogen opdatering på eBike i øjeblikket.
- eBike er forbundet med smartphonen via *Bluetooth*[®].
- eBike er i stilstand.
- Smartphonen er forbundet med internettet.
- eBike-akkuen er tilstrækkeligt opladet, og ladekablet er ikke tilsluttet.

Du kan konfigurere <eBike Lock> i appen **eBike Flow** under menupunktet <Indstillinger>.

Du kan nu deaktivere assistancen fra din drivenhed ved at aktivere <eBike Lock> i appen **eBike Flow**. Deaktivering kan kun fjernes, hvis du har din smartphone i nærheden, når du tænder eBiken. I den forbindelse skal *Bluetooth*[®] være aktiveret på din smartphone, og appen **eBike Flow** skal være aktiv i baggrunden. Appen **eBike Flow** skal ikke være åbnet. Hvis <eBike Lock> er aktiveret, kan du stadig bruge din eBike uden assistance via drivenheden.

Kompatibilitet

<eBike Lock> er kompatibel med disse Bosch eBike-produktsrækker i systemgenerationen **the smart system (det intelligente system)**:

Drivenhed	Produktserie
BDU374x	Performance Line CX
BDU33xx	Performance Line Active Line Active Line Plus
BDU31xx	Performance Line SX

Funktion

I forbindelse <eBike Lock> virker smartphonen på samme måde som en nøgle til drivenheden. <eBike Lock> aktiveres, når eBiken deaktiveres. Så længe <eBike Lock> er

aktiv efter tænding, vises dette på betjeningsenheden **Purion 200** via et låsesymbol.

Bemærk: <eBike Lock> er ikke en tyverisikring, men et supplement til en mekanisk lås! Med <eBike Lock> sker der ikke en mekanisk blokering eller lignende af eBiken. Det er kun assistancen fra drivenheden, der deaktiveres. Så længe din smartphone er forbundet med eBike via *Bluetooth*[®], er drivenheden låst op.

Hvis du giver andre midlertidig eller permanent adgang til din eBike, eller du skal aflevere din eBike på et værksted til service, skal du deaktivere <eBike Lock> i appen eBike Flow i menupunktet <Indstillinger>. Hvis du ønsker at sælge din eBike, skal du også slette eBike fra din brugerkonto i menupunktet <Indstillinger> i appen **eBike Flow**.

Hvis eBiken deaktiveres, afgiver drivenheden en Lock-tone (ét akustisk signal) for at vise, at assistancen fra drevet er deaktiveret.

Bemærk: Tonen kan kun afgives, så længe eBiken er tændt. Når du tænder eBiken, afgiver drivenheden to Unlock-toner (to akustiske signaler) for at vise, at det igen er muligt at få assistance fra drevet.

Lock-tonen hjælper dig med at registrere, om <eBike Lock> er aktiveret på din eBike. Den akustiske tilbagemelding er aktiveret som standard. Den kan deaktiveres, ved at du vælger låsesymbolet under din eBike i menupunktet <Indstillinger> i appen **eBike Flow**.

Bemærk: Hvis du ikke længere kan konfigurere eller slukke <eBike Lock>, skal du kontakte din cykelhandler.

Udskitning af eBike-komponenter og <eBike Lock>

Udskitning af smartphone

1. Installer appen **eBike Flow** på den nye smartphone.
2. Log ikke på **den samme** konto, som du har brugt til at aktivere <eBike Lock>.
3. I appen **eBike Flow** vises <eBike Lock> som konfigureret.

Udskit drivenhed

1. I appen **eBike Flow** vises <eBike Lock> som deaktiveret.
2. Aktiver <eBike Lock> ved at skubbe knappen <eBike Lock> til højre.
3. Hvis du afleverer din eBike til service hos en cykelhandler, anbefaler vi som udgangspunkt, at du deaktiverer <eBike Lock>.

Hvis du har aktiveret <eBike Alarm>, vises dette på **Purion 200**.

Du kan finde yderligere oplysninger herom i appen **eBike Flow** eller i Help Center på websiden www.bosch-ebike.com/de/help-center.

Softwareopdateringer

Softwareopdateringer skal startes manuelt i appen **eBike Flow**.

Softwareopdateringer overføres i baggrunden fra appen til betjeningsenheden, så snart appen er forbundet med betjeningsenheden. Under softwareopdateringen skal du holde

øje med visningen på betjeningsenheden **Purion 200**. Derefter genstartes eBiken.

Softwareopdateringen kontrolleres via appen **eBike Flow**.

Fejlmeddelelser

Fejlmeddelelserne vises på betjeningsenheden **Purion 200** som pop-op.

Betjeningsenheden viser, om der foreligger kritiske eller mindre kritiske fejl på eBiken.

De fejlmeddelelser, der genereres af eBiken, kan udlæses via appen **eBike Flow** eller hos cykelhandleren.

Via et link i appen **eBike Flow** kan du få vist informationer om fejlen og få hjælp til at afhjælpe fejlen.

Mindre kritiske fejl

Fejl bekræftes ved at trykke på valgknappen **(4)**.

Ved hjælp af følgende tabel kan du selv forsøge at afhjælpe fejlen. Du kan også kontakte cykelhandleren.

Nummer	Fejlafhjælpning
523005	De angivne fejlnumre angiver, at følerens registrering af magnetfeltet er forringet. Se, om du har mistet magneten under kørsel.
514001	
514002	
514003	Hvis du bruger en magnetføler, skal du kontrollere, at føler og magnet er monteret korrekt. Pas på, at kablet til føleren ikke bliver beskadiget.
514006	Hvis du anvender en fælgmagnet, skal du sørge for, at der ikke er nogen forstyrrende magnetfelter i nærheden af drivenheden.

Kritiske fejl

Hvis der opstår en kritisk fejl, skal du følge handlingsanvisningerne i tabellen.

Nummer	Handlingsanvisninger
660002	Oplad og brug ikke dit batteri mere. Kontakt din specialforhandler.
6A0004	Fjern PowerMore-batteriet, og genstart din eBike. Hvis problemet fortsætter, skal du kontakte din specialforhandler.
890000	<ul style="list-style-type: none"> – Bekræft fejlkode. – Genstart eBike-systemet. Hvis problemet fortsætter: <ul style="list-style-type: none"> – Bekræft fejlkode. – Opdater softwaren. – Genstart eBike-systemet. Hvis problemet fortsætter: <ul style="list-style-type: none"> – Kontakt en Bosch eBike Systems-forhandler.

Vedligeholdelse og service

Vedligeholdelse og rengøring

Ingen komponenter må rengøres med vand under tryk.

Hold displayet på betjeningsenheden rent. Ved tilsmudsning kan der registreres en forkert lysstyrke.

Brug en blød klud, der kun er fugtet med vand, til rengøring af din betjeningsenhed. Brug ikke rengøringsmiddel.

Få udført en teknisk kontrol af dit eBike mindst en gang årligt (bl.a. mekanik, systemsoftwarens aktualitet).

Desuden kan cykelhandleren lægge antal kørt kilometer og/eller et tidsrum til grund for serviceterminen. I så fald viser betjeningsenheden den forfaldne servicetermin, hver gang den tændes.

Ved behov for service eller reparation af eBike bedes du kontakte en autoriseret cykelhandler.

► Lad kun en autoriseret cykelhandler udføre reparationer.

Bemærk: Hvis du afleverer din eBike til service hos en cykelhandler, anbefaler vi som udgangspunkt, at du deaktiverer **<eBike Lock>** og **<eBike Alarm>** for at undgå en fejlalarm.

Kundeservice og anvendelsesrådgivning

Ved alle spørgsmål til eBike og dens komponenter bedes du kontakte en autoriseret cykelhandler.

Kontaktdata for autoriserede cykelhandlere finder du på hjemmesiden www.bosch-ebike.com.

Bortskaffelse og stoffer i enheder

Du kan finde oplysninger om stoffer i enhederne ved at klikke på følgende link:

www.bosch-ebike.com/en/material-compliance.

Smid ikke eBikes og deres komponenter ud sammen med husholdningsaffaldet!



Drivenhed, cykelcomputer inkl. betjeningsenhed, eBike-akku, hastighedssensor, tilbehør og emballage skal indsamles og genbruges iht. gældende miljøforskrifter.

Sørg selv for, at alle personoplysninger er blevet slettet fra enheden.

Hvis der er batterier, som kan fjernes fra den elektriske enhed uden at blive ødelagt, skal du selv fjerne dem og aflevere dem på en miljøstation, før du bortskaffer enheden.



Iht. det europæiske direktiv 2012/19/EU skal kasseret el-værktøj og iht. det europæiske direktiv 2006/66/EF skal defekte eller opbrugte akkuer/batterier indsamles separat og genbruges iht. gældende miljøforskrifter.

Når du afleverer udtjent elektronisk udstyr på en miljøstation, er du med til at sikre, at det behandles korrekt, og at råstofferne bliver genvundet til gavn for mennesker og miljø.

Kasserede Bosch eBike-komponenter bedes afleveret gratis hos en autoriseret cykelhandler eller på en genbrugsstation, hvor de kan genvindes.



Ret til ændringer forbeholdes.

Säkerhetsanvisningar



Läs igenom alla säkerhetsanvisningar och instruktioner. Fel som uppstår till följd av att säkerhetsinstruktionerna och anvisningarna inte följts kan orsaka elstöt, brand och/eller allvarliga personskador.

Spara alla säkerhetsanvisningar och anvisningar.

Begreppet **e-Bike-batteri**, som används i denna bruksanvisning, avser alla original Bosch eBike-batterier i systemgeneration **the smart system (det smarta systemet)**.

Begreppen **drivning** och **drivenhet**, som används i denna bruksanvisning, avser alla original Bosch-drivenheter i systemgeneration **the smart system (det smarta systemet)**.

- ▶ **Läs och beakta säkerhetsanvisningarna och anvisningar i alla bruksanvisningarna för eBike-systemet samt i bruksanvisningen för din eBike.**
- ▶ **Försök inte att sätta fast displayen eller styr-reglaget under körning!**
- ▶ **Låt dig inte distraheras av manöverenheten.** Om du inte uteslutande koncentrerar dig på trafiken riskerar du att bli inblandad i en olycka. Om du vill göra andra inställningar än byte av assistansnivå, stanna först.
- ▶ **Ställ in displayens ljusstyrka så att du tydligt kan se viktig information, som hastighet eller varningssymboler.** En display med felaktigt inställd ljusstyrka kan leda till farliga situationer.
- ▶ **Använd inte manöverenheten som handtag.** Om du lyfter eBike i manöverenheten kan den skadas permanent.
- ▶ **Funktionen Påskjutningshjälp får endast användas när du skjuter på eBike.** Om hjulen på eBike inte har någon markkontakt då påskjutningshjälpen används finns det risk för personskador.
- ▶ **Om påskjutningshjälpen är påslagen kan det hända att pedalerna roterar med.** Var vid aktiverad påskjutningshjälp uppmärksam på att hålla tillräckligt avstånd till de roterande pedalerna. Skaderisk föreligger.
- ▶ **Vid användning av påskjutningshjälpen, se till att du alltid har kontroll över eBike och kan hålla den på ett säkert sätt.** Påskjutningshjälpen kan fastna under vissa omständigheter (t.ex. på grund av hinder vid pedalerna eller oavsiktlig rörelse på manöverpanelen). eBike kan plötsligt röra sig bakåt mot dig eller välta. Detta är en risk i synnerhet vid extra belastning. Försätt inte eBike med påskjutningshjälp i situationer där du inte kan hålla eBike av egen kraft!
- ▶ **Ställ inte din eBike upp och ner på styre och sadel när manöverenheten eller hållaren sticker upp ovanför styret.** Manöverenheten eller hållaren kan få permanenta skador.
- ▶ **Anslut inte någon laddare till eBike-batteriet om displayen på manöverenheten eller cykeldatorn meddelar ett kritiskt fel.** Detta kan leda till att eBike-

batteriet förstörs eller börjar brinna och därmed orsaka allvarliga brännskador eller andra skador.

- ▶ **Styr-reglaget är utrustat med ett gränssnitt för trådlös anslutning. Lokala driftsbegränsningar, t.ex. i flygplan eller sjukhus, ska beaktas.**
- ▶ **Var försiktig!** Om manöverenheten används med *Bluetooth*[®] kan störningar förekomma hos andra apparater, flygplan och medicinska apparater (t.ex. pacemaker, hörapparater). Skador på människor och djur i omedelbar närhet kan inte heller helt uteslutas. Använd inte manöverenheten med *Bluetooth*[®] i närheten av medicinska apparater, bensinstationer, kemiska anläggningar, områden med explosionsrisk och i sprängningsområden. Använd inte manöverenheten med *Bluetooth*[®] i flygplan. Undvik drift i direkt närhet till kroppen under en längre period.
- ▶ *Bluetooth*[®] varumärke och logotyp är registrerade varumärken och ägs av Bluetooth SIG, Inc. All användning av detta varumärke/logotyp av Robert Bosch GmbH, Bosch eBike Systems sker med licens.
- ▶ **Beakta alla nationella föreskrifter för godkännande och användning av eBikes.**

Skydd av personuppgifter

Vid anslutning av eBike till **Bosch DiagnosticTool 3** eller vid byte av eBike-komponenter överförs teknisk information om din eBike (t.ex. tillverkare, modell, Bike-ID, konfigurationsdata) samt om användning av din eBike (t.ex. total körtid, energiförbrukning, temperatur) till Bosch eBike Systems (Robert Bosch GmbH) för bearbetning av din förfrågan, vid service och i produktförbättringssyfte. Mer information om datahantering får du på www.bosch-ebike.com/privacy-full.

Produkt- och prestandabeskrivning

Ändamålsenlig användning

Manöverenheten **Purion 200** är avsedd för styrning av en eBike och som tillval för styrning av ytterligare en cykeldator i systemgenerationen **the smart system (det smarta systemet)**. Om du använder din smarttelefon som cykeldator kan du med manöverenheten **Purion 200** dessutom växla assistansnivå i appen **eBike Flow**. För att kunna använda styr-reglaget i sin helhet krävs en kompatibel smarttelefon med appen **eBike Flow**.

Manöverenheten **Purion 200** kan anslutas via *Bluetooth*[®] med din smartphone.



Beroende på telefonens operativsystem kan appen **eBike Flow** laddas ner kostnadsfritt från Apple App Store eller från Google Play Store. Skanna koden med din telefon för att ladda ner appen **eBike Flow**.

Illustrerade komponenter

Numreringen av de avbildade komponenterna refererar till bilderna i början av bruksanvisningen.

Alla visningar av cykeldelar utom drivenhet, cykeldator inkl. manöverenhet, hastighetssensor och tillhörande hållare är exempel och kan avvika hos din eBike.

- (1) På-/av-knapp
- (2) Display
- (3) Omgivningsljussensor
- (4) Urvalsknapp
- (5) Knapp Öka assistans +/-
Cykelbelysning
- (6) Knapp Minska assistans -/
Påskjutningshjälp
- (7) Hållare
- (8) Diagnosanslutning (endast i underhållssyfte)
- (9) Knapp Minska ljusstyrka/
bakåt
- (10) Knapp Öka ljusstyrka/
framåt

Tekniska data

Manöverenhet	Purion 200	
Produktkod		BRC3800
Laddström USB-anslutning max. ^{A)}	mA	600
Laddningsspänning USB-anslutning ^{A)}	V	5
USB-laddkabel ^{B)}		USB Type-C ^{C)}
Laddtemperatur	°C	0 ... +45
Drifttemperatur	°C	-5 ... +40
Lagringstemperatur	°C	+10 ... +40
Diagnosgränssnitt		USB Type-C ^{C)}
Litiumjonbatteri internt	V mAh	3,7 75
Skyddsklass		IP55
Mått (utan fäste)	mm	85 × 54 × 60
Vikt	g	49
Bluetooth® Low Energy 5.0		
- Frekvens	MHz	2400–2480
- Sändningseffekt	mW	1

A) Uppgifter för att ladda manöverenheten **Purion 200**; externa apparater kan inte laddas.

B) ingår inte i den standardmässiga leveransomfattningen

C) USB Type-C[®] och USB-C[®] är varumärken tillhörande USB Implementers Forum.

Licensinformationen för produkten finns tillgänglig på följande webbadress: www.bosch-ebike.com/licences

Försäkran om överensstämmelse

Härmed förklarar Robert Bosch GmbH, Bosch eBike Systems, att sändaranläggningstypen **Purion 200** uppfyller kraven i direktivet 2014/53/EU. EU-konformitetsförklarings fullständiga text finns på följande webbadress: www.bosch-ebike.com/conformity.

Certifieringsinformation

Certifieringsnummer (E-Labels) hittar du i statusskärmen under **<Inställningar>** → **<Information>** → **<Certifikat>**. Bläddra genom alla E-Labels genom att trycka kort på knappen bläddra vidare **(10)**.

Observera: Om du vill öppna informationen om E-Labeln från **Purion 200** måste du eventuellt först ta av en ytterligare cykeldator eller stänga Ride-skärmen i appen **eBike Flow** vid användning av en smarttelefon.

Drift

Förutsättningar

Din eBike kan bara aktiveras när följande förutsättningar har uppfyllts:

- Ett tillräckligt laddat eBike-batteri har satts i (se drifts-anvisning för eBike-batteriet i systemgenerationen **the smart system (det smarta systemet)**).
- Hastighetssensorn är korrekt ansluten (se drifts-anvisning för drivenheten i systemgenerationen **the smart system (det smarta systemet)**).

Se före avfärd till att knapparna på manöverenheten är lätta att nå. Vi rekommenderar att plus-/minus-tangenterna är nästan lodrätt inställda mot golvet.

Energiförsörjning av styr-reglaget

Om ett tillräckligt laddat eBike-batteri har satts in i eBike och om din eBike är på försörjs och laddas det interna batteriet i manöverenheten med energi.

Om det interna batteriet i manöverenheten har en mycket låg laddningsnivå kan du via diagnosanslutningen **(8)** med en USB Type-C[®]-kabel ladda det interna batteriet med en powerbank eller annan lämplig strömkälla (laddspänning **5 V**; laddström max. **600 mA**).

Stäng alltid skyddet på diagnosanslutningen **(8)** så att damm och fukt inte kan tränga in.

Sätta på/stänga av eBike

För att **sätta på** cykeldatorn trycker du kort på på-/av-knappen **(1)**. Efter startanimationen är eBike att köras.

Indikeringens ljusstyrka regleras genom omgivningsljussensorn **(3)**. Täck därför inte över omgivningsljussensorn **(3)**.

Drivningen aktiveras så fort du börjar trampa på pedalerna (utom vid assistansnivå **OFF**). Driveffekten beror på den inställda assistansnivån.

Så snart du slutar med att trampa på pedalerna i normal drift eller så snart du uppnått en hastighet på **25/45 km/h** stängs drivningens assistans av. Drivningen aktiveras automatiskt så snart du trampar på pedalerna och hastigheten ligger under **25/45 km/h**.

För att **stänga av** eBike-systemet trycker du kort (< 3 s) på på-/av-knappen **(1)**.

Om det på cirka **10** minuter inte aktiverats någon motorfunktion (t.ex. för att din eBike står stilla) och man inte trycker på någon knapp stänger eBike av sig automatiskt.

Snabbmeny

I snabbmenyn visas utvalda inställningar som också kan anpassas under färd.

Tillgång till snabbmenyn är möjlig genom att man trycker snabbt på (> 1 s) väljarknappen .

Åtkomst är inte tillgängligt från statusskärmen.

Du kan göra följande inställningar via snabbmenyn:

– **<Reset trip>**

All information om hittills tillryggalagd sträcka återställs till noll.

– **<eShift>** (tillval)

Inställningarna beror på ilagd växel.

Observera: Beroende på din eBikes utrustning finns eventuellt ytterligare funktioner att tillgå.

Indikeringar på displayen



Anmärkning: Samtliga framställningar av användargränssnittet och användargränssnittstexter på följande sidor motsvarar programvarans status vid manualtryckningen. Efter en programvaruuppdatering kan det hända att gränssnittet och/eller displaytexter ändras sig något.

Om du inte har valt någon annan skärmbild innan senaste avstängning visas denna skärmbild.

Startskärmbild



- (a) Laddningsnivå eBike-batteri
- (b) Assistansnivå
- (c) Indikering hastighetsenhet
- (d) Egen effekt
- (e) Hastighet
- (f) Drivningseffekt

Genom ett tryck på knappen  eller  kommer du till fler skärmar.

Följande skärmar finns tillgängliga:

- Statusskärm: Här visas status för anslutna apparater.
- Skärm sträcka
- Skärm körningar
- Skärm räckvidd
- Skärm eBike-batteri
- Skärm prestanda
- Skärm trampfrekvens
- Skärm totalsträcka
- ABS-skärm (tillval)

Välj assistansnivå

Med knapparna öka assistans **+** (5) och minska assistans **-** (6) på manöverenheten kan du ställa in hur kraftig assistans du vill ha vid trampning. Assistansnivån kan ändras när som helst, även under färd, och visas med färg.

Nivå	Information
OFF	Drivassistansen är avstängd, eBike kan förflyttas genom att trampa som på en vanlig cykel.
ECO	Aktiv assistans vid maximal effektivitet, för maximal räckvidd
TOUR	Jämn assistans för längre cykelturer
TOUR+	Dynamisk assistans för naturlig och sportig körning
eMTB	Optimal assistans i alla typer av terräng, sportig körning, förbättrad dynamik, maximal prestanda
SPORT	Kraftfull assistans för sportig cykling i kuperad terräng och i stadstrafik
TURBO	Maximal assistans upp till höga trampfrekvenser, för sportig körning
AUTO	Assistansnivån anpassas automatiskt till körsituationen.
RACE	Maximal assistans på eMTB-sträckan; mycket direkt reaktionsbeteende och maximal "Extended Boost" för bästa möjliga prestanda i tävlingsituationer
CARGO	Jämn, kraftig assistans för att kunna transportera tung vikt på ett säkert sätt
SPRINT	Dynamisk assistans beroende på trampfrekvens – för sportig eGravel- och eRoad-körning med snabb sprint och frekventa stigningar

Observera: tillgängliga lägen beror på respektive drivenhet. Beteckningarna och utformningen av assistansnivån kan förkonfigureras av tillverkaren och väljas av cykelhandlaren.

Anpassa assistansnivån

Assistansnivån kan anpassas inom vissa gränser med hjälp av appen **eBike Flow**. Därmed har du möjligheten att anpassa din eBike till dina personliga behov.

Det är inte möjligt att skapa ett helt eget läge. Du kan bara anpassa de lägen som frigetts på ditt system av återförsäljaren. Det kan också vara färre än fyra lägen.

Dessutom kan det hända att ett läge inte kan anpassas på grund av begränsningarna i ditt land.

Följande parametrar är tillgängliga för anpassning:

- Stöd i förhållande till lägets basvärde (inom lagstadgade regler)
- Drivningens reaktionsbeteende
- Avregleringshastighet (inom lagstadgade regler)
- Maximalt drivmoment (inom ramen för drivningens gränser)

Observera: kom ihåg att ditt ändrade läge behåller position, namn och färg på alla cykeldatorer och manöverelement.

Drivenhetens samspel med växlingen

Även på en eBike bär växling ske som på en normal cykel (se din eBikes bruksanvisning).

Oberoende av växlingstyp är det lämpligt att minska trampringen kort medan du växlar. På så sätt underlättas växlingen och drivlinans slitage minskar.

Genom att välja rätt växel kan du öka räckvidden och hastigheten med samma kraftinsats.

Följ därför växlingsrekommendationerna som visas på din cykeldator.

Tända/släcka cykelbelysning

Kontrollera att din cykelbelysning fungerar korrekt varje gång du ska cykla.

För att **slå på** cykelbelysningen trycker du på knappen cykelbelysning **(5)** längre än 1 s.

Påslagning/avstängning av påskjutningshjälp

Påskjutningshjälp kan underlätta påskjutningen av eBike. Påskjutningshjälps hastighet är maximalt **4 km/h**.

Förinställningen som utförs av tillverkaren kan vara lägre och vid behov anpassas av återförsäljaren.

► **Funktionen Påskjutningshjälp får endast användas när du skjuter på eBike.** Om hjulen på eBike inte har någon markkontakt då påskjutningshjälp används finns det risk för personsador.

► **Om ilagd växel är för hög kan drivenheten varken flytta eBike igen eller aktivera ivägrollningsspärren.**

För att **starta** påskjutningshjälp trycker du på knappen påskjutningshjälp **(6)** i mer än 1 s, håller knappen intryckt och följer anvisningarna på displayen.

För att **aktivera** påskjutningshjälp måste en av följande åtgärder utföras inom 10 s:

- Skjut eBike framåt.
- Skjut eBike bakåt.
- Utför en pendelrörelse i sidled med eBike.

Efter aktiveringen börjar drivningen skjuta på och indikeringen på displayen ändras.

När du släpper knappen Påskjutningshjälp **(6)** stoppas påskjutningshjälp. Inom 10 s kan du återaktivera påskjutningshjälp genom ett tryck på knappen Påskjutningshjälp **(6)**.

Om du inte återaktiverar påskjutningshjälp inom 10 s stängs påskjutningshjälp av automatiskt.

Påskjutningshjälp avslutas alltid i följande fall:

- om bakhjulet är blockerat,
- om hinder inte kan köras över,
- om en kroppsdel blockerar cykelmekanismen,
- ett hinder driver mekanismen vidare,
- om du trampar med pedalerna,
- om du trycker på knappen för att öka assistansen +/- cykelbelysning **(5)** eller på-/av-knappen **(1)**.

Påskjutningshjälp har en spärr mot att rulla iväg, dvs. även efter användning av påskjutningshjälp bromsas bakåtrullning i några sekunder av motorn, och du kan inte skjuta eBike bakåt, eller endast med svårighet.

Spärren mot rullning avaktiveras direkt när man trycker på knappen för att öka assistansen +/-belysning **(5)**.

Påskjutningshjälps funktions sätt omfattas av landsspecifika bestämmelser och kan därför avvika från den ovan nämnda beskrivningen eller vara avaktiverade.

ABS – antiblockeringssystem (tillval)

Om eBike är utrustad med Bosch eBike-ABS i systemgenerationen **the smart system (det smarta systemet)** lyser ABS-symbolen vid start av eBike.

När körningen påbörjats kontrollerar ABS sin interna funktionalitet och ABS-symbolen slocknar.

I händelse av fel tänds ABS-symbolen och information visas på displayen. Detta innebär att ABS är inaktiv. Med knappen **(4)** kan du kvittera felet och informationen om ABS-felet slocknar. ABS-symbolen visas i statusraden och informerar dig om avstängd ABS.

Närmare information om ABS och hur det fungerar hittar du i dess bruksanvisning.

Upprätta anslutning till smarttelefon

För att kunna använda nedanstående eBike-funktioner krävs en smarttelefon med appen **eBike Flow** installerad.

Anslutningen till appen sker via **Bluetooth®**.

Slå på eBike och cykla inte med den.

Starta parkoppling med **Bluetooth®** genom att trycka länge (> 3 sek.) på på-/av-knappen **(1)**. Släpp på-/avknappen **(1)** så fort status för parkopplingen visas.

Bekräfta anslutningen i appen.

Aktivitetsspårning

För att registrera aktivitet krävs registrering/inloggning i appen **eBike Flow**.

För att den ska sparas måste du godkänna att dina platsdata sparas i appen. Därefter kan din aktivitet registreras i appen. Du måste vara inloggad som användare för att platsdata ska registreras.

eBike Lock

<eBike Lock> kan aktiveras för varje användare via appen **eBike Flow**. En kod för att låsa upp eBike sparas då på telefonen.

<eBike Lock> är aktivt automatiskt i följande fall:

- vid avstängning av eBike via manöverenheten
 - vid automatisk avstängning av eBike
- Om eBike startas och telefonen är ansluten till eBike via **Bluetooth®** låses eBike upp.

<eBike Lock> är kopplat till ditt **användarkonto**.

Om du tappar bort din telefon kan du logga in i appen **eBike Flow** med dina användaruppgifter på en annan telefon och låsa upp eBike.

Observera! Om du väljer en inställning i appen som leder till nackdelar för **<eBike Lock>** (t.ex. radering av din eBike eller

användarkontot), så visas varningsmeddelanden först. **Läs detta noga och hantera varningarna (t.ex. innan radering av din eBike eller ditt användarkonto).**

Ställa in <eBike Lock>

För att kunna ställa in <eBike Lock> måste följande förutsättningar vara uppfyllda:

- Appen **eBike Flow** är installerad.
- Ett användarkonto har skapats.
- Ingen uppdatering utförs på eBike just nu.
- eBike är ansluten till telefonen via *Bluetooth®*.
- eBike står stilla.
- Smarttelefonen är ansluten till internet.
- eBike-batteriet är tillräckligt laddat och laddkabeln är inte ansluten.

Du kan ställa in <eBike Lock> i appen **eBike Flow** under menyalternativet <Inställningar>.

Du kan direkt avaktivera assistansen från drivenheten genom att aktivera <eBike Lock> i appen **eBike Flow**. Avaktiveringen kan endast avslutas genom att din telefon befinner sig i närheten när eBike slås på. *Bluetooth®* måste vara aktiverat på din telefon och appen **eBike Flow** måste vara aktiv i bakgrunden. Appen **eBike Flow** behöver inte öppnas. När <eBike Lock> är aktiverat kan du använda din eBike utan assistansen från drivenheten.

Kompatibilitet

<eBike Lock> är kompatibel med dessa Bosch eBike-produktserier i systemgeneration **the smart system (det smarta systemet)**:

Drivenhet	Produktserie
BDU374x	Performance Line CX
BDU33xx	Performance Line Active Line Active Line Plus
BDU31xx	Performance Line SX

Funktion

Tillsammans med <eBike Lock> fungerar telefonen som en nyckel för drivenheten. <eBike Lock> aktiveras när eBike stängs av. Så länge <eBike Lock> är aktiv efter påslagning visas detta på manöverenheten **Purion 200** med en hänslås-symbol.

Observera: <eBike Lock> är inte ett stöldskydd, utan ett komplement till ett mekaniskt lås! Ingen mekanisk blockering av eBike eller liknande sker via <eBike Lock>. Endast stödet för drivenheten avaktiveras. Så länge telefonen är ansluten till eBike via *Bluetooth®* är drivenheten uppläst.

Om du ger någon annan tillfällig eller permanent åtkomst till din eBike, eller vill ta med din eBike till service, avaktivera <eBike Lock> i appen eBike Flow i menyalternativet <Inställningar>. Om du vill sälja din eBike, radera dessutom eBike från ditt användarkonto i appen **eBike Flow** under menyalternativet <Inställningar>.

När eBike stängs av avger drivenheten en låssignal (en ljudsignal) för att visa att stödet från drivenheten har stängts av.

Observera: signalen kan endast avges om eBike är igång.

När eBike slås på avger drivenheten två uppläsningssignaler (två ljudsignaler) för att visa att stöd från drivenheten är möjligt igen.

Låssignalen hjälper dig att identifiera om <eBike Lock> är aktiverat på din eBike. Ljudsignalen är aktiverad som standard, den kan avaktiveras i appen **eBike Flow** under menyalternativet <Inställningar> efter val av hänslås-symbolen under din eBike.

Observera: om du inte längre kan ställa in eller stänga av <eBike Lock>, kontakta din återförsäljare.

Byte av eBike-komponenter och <eBike Lock>

Byte av smarttelefon

1. Installera appen **eBike Flow** på den nya smarttelefonen.
2. Logga in med **samma** konto som du har aktiverat <eBike Lock> med.
3. I appen **eBike Flow** visas <eBike Lock> som inställt.

Byte ut drivenheten

1. I appen **eBike Flow** visas <eBike Lock> som avaktiverat.
2. Aktivera <eBike Lock> genom att skjuta reglaget <eBike Lock> till höger.
3. När du lämnar in din eBike för underhåll hos en återförsäljare rekommenderar vi att du tillfälligt avaktiverar <eBike Lock> för att undvika onödiga felalarm.

När du har aktiverat <eBike Alarm> visas detta på **Purion 200**.

Ytterligare anvisningar om detta hittar du i appen **eBike Flow** eller i Help Center på webbsidan www.bosch-ebike.com/de/help-center.

Programuppdatering

Programuppdatering måste startas manuellt i appen **eBike Flow**.

Programuppdatering överförs från appen till manöverenheten i bakgrunden så fort manöverenheten är ansluten till appen. Observera indikeringen på manöverenheten **Purion 200** under programuppdateringen. Därefter startas din eBike om.

Styrning av programuppdateringen sker via appen **eBike Flow**.

Felmeddelanden

Felmeddelanden visas på manöverenheten **Purion 200** som pop-up-fönster.

Manöverenheten visar om kritiska fel eller mindre kritiska fel har uppstått på din eBike.

Felmeddelanden som genereras av eBike kan läsas av via appen **eBike Flow** eller av din cykelhandlare.

Via en länk i appen **eBike Flow** kan information om fel och hjälp till felåtgärder visas.

Mindre kritiska fel

Felet bekräftas med ett tryck på väljarknappen **(4)**.

Med hjälp av nedanstående tabell kan du kanske åtgärda felet själv. Om inte, kontakta din cykelhandlare.

Nummer	Felåtgärd
523005	Angivna felnummer visar att påverkan föreligger vid sensorernas registrering av magnetfältet. Kontrollera om magneterna har gått förlorade under körning.
514001	
514002	
514003	Om du använder en magnetsensor, kontrollera att sensor och magnet är korrekt monterade. Kontrollera att sensorkabeln inte är skadad.
514006	Om du använder en följmagnet, kontrollera att det inte finns några störande magnetfält i närheten av drivenheten.

Kritiskt fel

Om ett kritiskt fel uppstår, följ anvisningarna i nedanstående tabell.

Nummer	Anvisningar
660002	Batteriet ska inte laddas eller användas. Kontakta din återförsäljare.
6A0004	Ta bort PowerMore-batteriet och starta om din eBike. Om problemet kvarstår, kontakta din återförsäljare.
890000	<ul style="list-style-type: none"> – Kvittera felkoden. – Starta om eBike-systemet. <p>Om problemet kvarstår:</p> <ul style="list-style-type: none"> – Kvittera felkoden. – Utför en programuppdatering. – Starta om eBike-systemet. <p>Om problemet kvarstår:</p> <ul style="list-style-type: none"> – Kontakta en Bosch eBike Systems-återförsäljare.

Underhåll och service

Underhåll och rengöring

Inga komponenter får rengöras med högtryckstvätt.

Håll manöverenhetens display ren. Vid smuts kan det leda till felaktig ljusstyrkeidentifiering.

Vid rengöring av ditt styr-reglage, använd en mjuk trasa som endast är fuktad med vatten. Använd inga rengöringsmedel.

eBike ska genomgå teknisk kontroll minst en gång om året (bl.a. mekanik, uppdatering av systemprogramvaran).

Dessutom kan cykelförsäljaren basera ett visst antal cyklade kilometer och/eller en viss tidsperiod vid beräkning av servicetidpunkten. I detta fall visas att det är dags för service varje gång manöverenheten startas.

För service eller reparationer på eBike vänder du dig till en auktoriserad fackhandlare.

► **Låt endast auktoriserade cykelverkstäder utföra reparationer.**

Observera: när du lämnar in din eBike för underhåll hos en återförsäljare rekommenderar vi att du tillfälligt

avaktiverar eBike Lock och eBike Alarm för att undvika onödiga felalarm.

Kundtjänst och applikationsrådgivning

Vid alla frågor om eBike och dess komponenter vänder du dig till en auktoriserad återförsäljare.

Kontaktdata till auktoriserade cykelhandlare hittar du på internetsidan www.bosch-ebike.com.

Avfallshantering och material och ämnen

Uppgifter om ämnen och material finns på följande länk: www.bosch-ebike.com/en/material-compliance.

Släng inte eBikes och dess komponenter i hushållsavfallet!



Drivenhet, cykeldator inkl. manöverenhet, eBike-batteri, hastighetssensor, tillbehör och förpackningar ska återvinnas på ett miljövänligt sätt.

Se själv till att personuppgifter raderas från enheten.

Batterier som kan tas ut oskadade ur elektriska apparater måste tas ut före avfallshantering och lämnas in separat till batteriinsamling.



Enligt det europeiska direktivet 2012/19/EU skall obrukbara elektriska apparater och enligt det europeiska direktivet 2006/66/EG felaktiga eller förbrukade batterier samlas in separat och tillföras en miljöanpassad avfallshantering.

Den separata uppdelningen av elektriska apparater används för försortering och främjar korrekt hantering och återvinning av material och är skonsam för människa och miljö.

Lämna ej funktionsdugliga batterier och cykeldatorer utan kostnad till en auktoriserad cykelhandlare eller till en miljöstation.



Ändringar förbehålles.

Sikkerhetsanvisninger



Les sikkerhetsanvisningene og instruksene.

Hvis ikke sikkerhetsanvisningene og instruksene tas til følge, kan det oppstå elektrisk støt, brann og/eller alvorlige personskader.

Oppbevar alle sikkerhetsinstruksene og anvisningene for fremtidig bruk.

Begrepet **eBike-batteri** som brukes i denne bruksanvisningen, refererer til alle originale Bosch eBike-batterier i systemgenerasjonen **the smart system (smartsystemet)**.

Begrepene **motor** og **drivenhet** som brukes i denne bruksanvisningen, refererer til alle originale Bosch drivenheter i systemgenerasjonen **the smart system (smartsystemet)**.

- ▶ **Følg sikkerhetsanvisningene og instruksjonene i alle bruksanvisningene for eBike-systemet og brukerhåndboken for din eBike.**
- ▶ **Du må ikke forsøke å feste displayet eller betjeningsenheten under kjøring!**
- ▶ **Pass på at du ikke blir distraert av visningen på betjeningsenheten.** Det kan oppstå farlige situasjoner hvis du ikke til enhver tid følger med på trafikken. Stopp når du skal foreta andre innstillinger på betjeningsenheten enn å skifte assistansenivå.
- ▶ **Still inn displaystyrken slik at du kan oppfatte viktig informasjon eller varselsymboler.** Feil innstilling av displaystyrken kan føre til farlige situasjoner.
- ▶ **Bruk ikke betjeningsenheten som håndtak.** Hvis du løfter eBike ved å holde i betjeningsenheten, kan betjeningsenheten skades permanent.
- ▶ **Funksjonen skyvehjelp må utelukkende brukes ved skyving av eBike.** Det er fare for personskader hvis hjulene på eBike ikke har bakkekontakt mens skyvehjelpen er i bruk.
- ▶ **Det kan hende at pedalene roterer når skyvehjelpen er slått på.** Når skyvehjelpen er aktivert, må du passe på at du har beina i tilstrekkelig avstand fra de roterende pedalene. Det kan oppstå personskader.
- ▶ **Når du bruker trillehjelpen, må du passe på at du hele tiden kan kontrollere eBike og holde den sikkert.** I visse situasjoner kan det hende at trillehjelpen slutter å fungere (for eksempel at pedalen støter mot en hindring eller at knappen på betjeningsenheten slippes utilsikket). eBike kan plutselig bevege seg mot deg eller velte. Spesielt ved ekstra last på sykkelen medfører dette en risiko for brukeren. Det er viktig at du unngår situasjoner der du ikke kan holde eBike av egen kraft når du bruker trillehjelpen!
- ▶ **Sett ikke eBike opp ned, slik at den hviler på styret og setet, hvis betjeningsenheten eller holderen til denne rager over styret.** Det kan føre til permanent skade på betjeningsenheten eller holderen.

- ▶ **Ikke koble noen lader til eBike-batteriet når displayet på betjeningsenheten eller kjørecomputeren melder om en kritisk feil.** Det kan føre til at eBike-batteriet blir ødelagt og at eBike-batteriet begynner å brenne, noe som medfører fare for alvorlige brannskader og andre personskader.
- ▶ **Betjeningsenheten er utstyrt med et grensesnitt for trådløs tilkobling. Lokale restriksjoner for bruk av dette, for eksempel om bord på fly eller på sykehus, må overholdes.**
- ▶ **Forsiktig!** Når betjeningsenheten brukes med *Bluetooth®*, kan det oppstå forstyrrelser på andre instrumenter og anlegg, på fly og medisinsk utstyr (for eksempel pacemakere og høreapparater). Skader på mennesker og dyr i umiddelbar nærhet kan heller ikke utelukkes helt. Bruk ikke betjeningsenheten med *Bluetooth®* i nærheten av medisinsk utstyr, bensinstasjoner, kjemiske anlegg, områder med eksplosjonsfare og områder der det foregår sprengningsarbeid. Bruk ikke betjeningsenheten med *Bluetooth®* om bord på fly. Unngå langvarig bruk nær kroppen.
- ▶ Ordmerket *Bluetooth®* og symbolene (logoer) er registrerte varemerker og eiendommen til Bluetooth SIG, Inc. Enhver bruk av dette ordmerket/symbolet av Robert Bosch GmbH, Bosch eBike Systems skjer under lisens.
- ▶ **Følg alle nasjonale forskrifter om godkjenning og bruk av eBikes.**

Personvernerklæring

Ved tilkobling av eBike til **Bosch DiagnosticTool 3** eller ved utskifting av eBike-komponenter blir teknisk informasjon om din eBike (f.eks. produsent, modell, Bike-ID, konfigurasjonsdata), pluss om bruken av eBike (f.eks. total kjøretid, energiforbruk, temperatur) overført til Bosch eBike Systems (Robert Bosch GmbH) for behandling av forespørselen din, i forbindelse med service og med formålet produktforbedring. Nærmere informasjon om databehandlingen finner du på www.bosch-ebike.com/privacy-full.

Produktbeskrivelse og ytelsesspesifikasjoner

Forskriftsmessig bruk

Betjeningsenheten **Purion 200** er beregnet for styring av en eBike og for aktivering av en eventuell ekstra kjørecomputer av systemgenerasjon **the smart system (smartsystemet)**. Hvis du bruker smarttelefonen din som kjørecomputer, kan du også skifte assistansenivå i appen **eBike Flow** med betjeningsenheten **Purion 200**.

For å få maksimal nytte av betjeningsenheten trenger du en kompatibel smarttelefon med appen **eBike Flow**. Betjeningsenheten **Purion 200** kan kobles til smarttelefonen din via *Bluetooth®*.



Appen **eBike Flow** kan lastes ned gratis fra Apple App Store eller Google Play-butikken, avhengig av smarttelefonens operativsystem. Skann koden med smarttelefonen din for å laste ned appen **eBike Flow**.

Illustrerte komponenter

Nummereringen av de avbildede komponentene er basert på illustrasjonene på grafikksiden i begynnelsen av bruksanvisningen.

Alle illustrasjoner av sykkeldeler med unntak av drivenhet, kjørecomputer med betjeningsenhet, hastighetssensor og tilhørende fester, er skjematisk, og kan avvike fra din eBike.

- (1) Av/på-knapp
- (2) Display
- (3) Omgivelseslyssensor
- (4) Valgknapp
- (5) Knapp for økning av assistanse +/sykkellys
- (6) Knapp for reduksjon av assistanse -/trillehjelp
- (7) Holder
- (8) Diagnoseinngang (kun for vedlikehold)
- (9) Knapp for reduksjon av lysstyrke/bla tilbake
- (10) Knapp for økning av lysstyrke/bla videre

Tekniske data

Betjeningsenhet	Purion 200	
Produktkode		BRC3800
Ladestrøm USB-inngang maks. ^{A)}	mA	600
Ladespenning USB-inngang ^{A)}	V	5
USB-ladekabel ^{B)}		USB Type-C ^{C)}
Ladetemperatur	°C	0 ... +45
Driftstemperatur	°C	-5 ... +40
Lagringstemperatur	°C	+10 ... +40
Diagnosegrensesnitt		USB Type-C ^{C)}
Li-ion-batteri internt	V	3,7
	mAh	75
Kapslingsgrad		IP55
Mål (uten feste)	mm	85 × 54 × 60
Vekt	g	49
<i>Bluetooth® Low Energy 5.0</i>		
- Frekvens	MHz	2400–2480

Betjeningsenhet Purion 200

- Sendeeffekt	mW	1
---------------	----	---

- A) Informasjon om lading av betjeningsenheten **Purion 200**; eksterne enheter kan ikke lades.
- B) Inngår ikke i standardleveransen
- C) USB Type-C[®] og USB-C[®] er varemerker som tilhører USB Implementers Forum.

Du finner lisensinformasjonen for produktet på: www.bosch-ebike.com/licences

Samsvarserklæring

Robert Bosch GmbH, Bosch eBike Systems, erklærer herved at radioutstyrtypen **Purion 200** er i samsvar med direktivet 2014/53/EU. Den fullstendige teksten i EU-samsvarserklæringen finnes på følgende nettside: www.bosch-ebike.com/conformity.

Sertifiseringsinformasjon

Du finner sertifiseringsnumre (E-Labels) under **<Innstillinger>** → **<Informasjon>** → **<Sertifikater>** på status-skjerm bildet. Bla gjennom alle sertifiseringsnumrene ved å trykke kort på Bla videre-knappen **(10)**.

Merknad: Hvis du ønsker å se informasjon om sertifiseringsnummeret til **Purion 200**, må du eventuelt ta av den ekstra kjørecomputeren først, eller lukke Ride-skjerm bildet i appen **eBike Flow** hvis du bruker en smarttelefon.

Bruk

Forutsetninger

eBike kan da bare aktiveres når følgende forutsetninger er oppfylt:

- Det er satt inn et tilstrekkelig ladet eBike-batteri (se bruksanvisningen for eBike-batteriet til systemgenerasjonen **the smart system (smartsystemet)**).
- Hastighetssensoren er riktig tilkoblet (se bruksanvisningen for drivenheten i systemgenerasjonen **the smart system (smartsystemet)**).

Forsikre deg før du begynner å sykle om at knappene på betjeningsenheten er godt innen rekkevidde for deg. Det anbefales at pluss- og minus-knappene er rettet nesten loddrett mot bakken.

Strømforsyning til betjeningsenheten

Når et tilstrekkelig ladet eBike-batteri er satt inn i eBike og eBike er slått på, får betjeningsenhetens interne batteri strøm fra og lades opp av eBike-batteriet.

Hvis det interne batteriet i betjeningsenheten skulle bli helt utladet, kan du lade dette via diagnostilkoblingen **(8)** med en USB Type-C[®]-kabel med en nødlader eller annen egnet strømkilde (ladespenning **5 V**; ladestrøm maks. **600 mA**). Lukk alltid dekslet til diagnoseinngangen **(8)**, slik at ikke støv og fuktighet kan trenge inn.

Slå eBike på/av

For å **slå på** eBike trykker du kort på av/på-knappen **(1)**. Etter startanimasjonen er eBike klar for bruk.

Lysstyrken til indikatoren reguleres av omgivelseslyssensoren **(3)**. Du må derfor passe på at omgivelseslyssensoren **(3)** ikke tildekkes.

Motoren aktiveres umiddelbart når du trækker på pedalene (ikke i assistansenivå **OFF**). Motoreffekten effekt justeres etter innstilt assistansenivå.

Når du slutter å trå på pedalene i normalmodus, eller så snart sykkelens har kommet opp i en hastighet på **25/45 km/h**, kobles assistansen fra motoren ut. Motoren aktiveres automatisk igjen når du trår på pedalene og hastigheten er under **25/45 km/h**.

For å **slå av** eBike trykker du kort (< 3 s) på av/på-knappen **(1)**.

Hvis det i løpet av **10 minutter** ikke hentes noen ytelse fra drivenheten (f.eks. fordi eBike står stille) og ingen knapp trykkes inn, slår eBike seg automatisk av.

Hurtigmeny

Via hurtigmenyen vises utvalgte innstillinger som også kan tilpasses under sykling.

Tilgang til hurtigmenyen er mulig med et langt trykk (> 1 s) på valgknappen .

Tilgang via startskjerm bildet er ikke mulig.

Via hurtigmenyen kan du foreta disse innstillingene:

– **<Reset trip>**

Alle data om strekningen som er tilbakelagt frem til dette tidspunktet, blir nullstilt.

– **<eShift>** (tilleggsutstyr)

Innstillingene avhenger av girsystemet.

Merknad: Avhengig av utstyret til din eBike kan eventuelt andre funksjoner være tilgjengelige.

Displayvisninger

Merknad: Alle grensesnittillustrasjonene og -tekstene på de følgende sidene representerer gjeldende versjon av programvaren. Etter en programvareoppdatering kan det hende at visningene og/eller tekstene på brukergrensesnittet er litt endret.

Dette skjerm bildet vises hvis du ikke hadde valgt et annet skjerm bilde da du slo av systemet sist.

Startskjerm bilde



(a) Ladenivå eBike-batteri



(b) Assistansenivå

(c) Visning av hastighetsenhet

(d) Egen ytelse

(e) Hastighet

(f) Drivenhetens ytelse

Du kommer til andre skjerm bilder ved å trykke på knappene  eller .

Disse ytterligere skjerm bildene er tilgjengelige:

- Status-skjerm bilde: Her vises statusen til de tilkoblede enhetene.
- Strekning-skjerm bilde
- Tur-skjerm bilde
- Rekkevidde-skjerm bilde
- eBike-batteri-skjerm bilde
- Ytelse-skjerm bilde
- Tråkkfrekvens-skjerm bilde
- Strekning totalt-skjerm bilde
- ABS-skjerm bilde (ekstraustyr)

Velge assistansenivå

Med knappene for økning av assistansen **(5)** og reduksjon av assistansen **(6)** på betjeningsenheten kan du stille inn for mye hjelp du skal få fra drivenheten når du trækker. Det er mulig å endre assistansenivået når som helst, også under sykling, og nivået vises med farge.

Nivå	Merknader
OFF	Motorassistansen er slått av, og du kan sykle videre på eBike ved å trække som på en vanlig tråsykkel.
ECO	Aktiv assistanse kombinert med maksimal effektivitet, for størst mulig rekkevidde
TOUR	Jevn assistanse, for langturer
TOUR+	Dynamisk assistanse, for naturlig og sportslig sykling
eMTB	Optimal assistanse uansett terreng, sportslig igangkjøring, forbedret dynamikk, maksimal ytelse
SPORT	Kraftig assistanse, for sportslig sykling i kupert terreng og i bytrafikk
TURBO	Maksimal assistanse helt til høy tråkkfrekvens, for sportslig sykling
AUTO	Assistansen tilpasses dynamisk til situasjonen.
RACE	Maksimal assistanse i eMTB-løyper, svært direkte respons og maksimal «Extended Boost» for best mulig ytelse i konkurransesituasjoner
CARGO	Jevn, kraftfull assistanse for sikker transport av tung last
SPRINT	Dynamisk assistanse avhengig av tråkkfrekvensen – for sportslig sykling med elsykkelen med korte distanser med høy hastighet og hyppige stigninger på grus og asfalt

Merknad: Hvilke moduser som er tilgjengelige, avhenger av drivenheten.

Betegnelsene og egenskapene til assistansenivåene kan forhånds konfigureres av produsenten og velges av sykkelforhandleren.

Tilpasse assistansenivået

Assistansenivåene kan tilpasses innenfor angitte grenser ved hjelp av appen **eBike Flow**. Du kan dermed tilpasse din eBike til dine personlige behov.

Det er ikke mulig å opprette en helt egen modus. Du kan bare tilpasse modusene som er godkjent i ditt system av produsenten eller forhandleren. Dette kan også være færre moduser enn 4.

Det kan også hende at en modus ikke kan tilpasses på grunn av restriksjoner i landet ditt.

Følgende parametere kan endres ved en tilpassing:

- Assistanse i forhold til basisverdien for modusen (i samsvar med gjeldende lover)
- Drivenhetens respons
- Nedregulerings hastighet (i samsvar med gjeldende lover)
- Maksimalt dreiemoment (innenfor drivenhetens grenser)

Merknad: Vær oppmerksom på at den endrede modusen din beholder posisjonen, navnet og fargen på alle kjørecomputerne og betjeningselementene.

Samspill mellom drivenheten og girsystemet

Også med eBike bør du bruke girsystemet som på en vanlig tråsykkel (se brukerhåndboken for din eBike).

Uavhengig av hva slags girsystem sykkelens har lønner det seg å redusere pedaltrykket en kort stund under giring. Det gjør det lettere å gire, og slitasjen på drivlinjen blir mindre. Ved å velge riktig gir kan du øke hastigheten og rekkevidden uten å bruke mer krefter.

Følg derfor giranbefalingene som vises på kjørecomputeren.

Slå lysene på sykkelens på/av

Kontroller at lysene på sykkelens fungerer riktig før hver sykkelturn.

For å **slå på** sykkellyset trykker du på knappen Sykkellys (5) i mer enn 1 s.

Slå trillehjelp på/av

Trillehjelpen kan gjøre det lettere å skyve din eBike.

Hastigheten til trillehjelpen er maksimalt **4 km/h**.

Forhåndsinnstillingen fra produsenten kan være lavere og kan tilpasses ved behov av sykkelforhandleren.

► **Funksjonen skyvehjelp må utelukkende brukes ved skyving av eBike.** Det er fare for personskader hvis hjulene på eBike ikke har bakkekontakt mens skyvehjelpen er i bruk.

► **Hvis det valgte giret er for høyt, kan ikke motoren bevege eBike og heller ikke aktivere rulleperren.**

For å **starte** trillehjelpen trykker du på knappen Trillehjelp (6) i mer enn 1 s, holder knappen inntrykt og følger anvisningene på displayet.

For å **aktivere** trillehjelpen må du innen 10 s gjøre ett av følgende:

- Trille eBike forover.
- Trille eBike bakover.
- Utfør en pendelbevegelse til siden med eBike.

Etter aktiveringen begynner drivenheten å gi trillehjelp, og visningen på displayet endres.

Hvis du slipper knappen Trillehjelp (6), stopper trillehjelpen.

Du kan aktivere trillehjelpen på nytt innen 10 s ved å trykke på knappen Trillehjelp (6).

Hvis du ikke aktiverer trillehjelpen på nytt innen 10 s, slås den automatisk av.

Trillehjelpen avsluttes alltid når

- bakhjulet er blokkert,
- det ikke er mulig å kjøre over forhøyninger,
- en kroppsdel blokkerer krankens,
- en hindring gjør at krankens fortsetter å rotere,
- du setter føttene på pedalene,
- du trykker på knappen Øk assistanse +/Sykkellys (5) eller av/på-knappen (1).

Trillehjelpen er utstyrt med en sperre som gjør at drivenheten aktivt bremses rulling bakover i noen sekunder også etter bruk av trillehjelpen, og det er umulig eller svært vanskelig å skyve eBike bakover.

Sperren deaktiveres umiddelbart ved å trykke på knappen Øk assistanse +/Sykkelibelysning (5).

Virkemåten til skyvehjelpen er underlagt landsspesifikke bestemmelser og kan derfor avvike fra beskrivelsen over.

ABS – blokkeringsfrie bremses (tilleggsutstyr)

Hvis eBike er utstyrt med Bosch eBike-ABS av systemgenerasjon **the smart system (smartsystemet)**, lyser ABS-symbolet når eBike startes.

Etter at du har syklet i gang, utfører ABS en selvtest av funksjonen, og ABS-symbolet slukker.

Ved feil lyser ABS-symbolet, og en melding vises på displayet. Dette betyr at ABS ikke er aktivt. Med valgknappen (4) kan du kvittere feilen, og meldingen om ABS-feilen forsvinner. ABS-symbolet vises i statuslinjen som påminnelse til deg om at ABS er slått av.

Du finner mer informasjon om ABS og hvordan dette systemet fungerer i brukerveiledningen for ABS.

Opprette forbindelse med smarttelefon

For å kunne bruke eBike-funksjonene nedenfor trenger du en smarttelefon med appen **eBike Flow**.

Du oppretter forbindelse med appen via **Bluetooth®**.

Slå på eBike, men ikke begynn å sykle.

Start sammenkoblingen via **Bluetooth®** ved å trykke lenge (> 3 s) på av/på-knappen (1). Slipp av/på-knappen (1) så snart statusen til sammenkoblingen vises.

Bekreft spørsmålet om tilkobling i appen.

Aktivitetssporing

For å logge aktiviteter må du være pålogget eller registrert i appen **eBike Flow**.

For at aktiviteter skal kunne registreres må du gi samtykke til lagring av posisjonsdata i appen. Bare da kan aktivitetene dine logges i appen. For logging av posisjonsdataene må du være pålogget som bruker.

eBike Lock

<eBike Lock> kan aktiveres for alle brukerne via appen **eBike Flow**. En nøkkel for opplåsning av eBike blir da lagret på smarttelefonen.

<eBike Lock> aktiveres automatisk i følgende situasjoner:

- når eBike slås av via betjeningsenheten
- når eBike slås av automatisk

Når eBike slås på og smarttelefonen er koblet til eBike via *Bluetooth®*, blir eBike låst opp.

<eBike Lock> er knyttet til din **brukerkonto**.

Hvis du skulle miste smarttelefonen din, kan du logge deg på fra en annen smarttelefon ved hjelp av appen **eBike Flow** og brukerkontoen din og låse opp eBike.

OBS! Hvis du velger en innstilling i appen som har negative konsekvenser for <eBike Lock> (for eksempel at din eBike eller brukerkonto slettes), får du advarsler om dette før det skjer. **Les disse nøye, og handle i samsvar med de viste advarslene (f.eks. før du sletter din eBike eller brukerkonto).**

Installere <eBike Lock>

Disse forutsetningene må være oppfylt for at <eBike Lock> skal kunne installeres:

- Appen **eBike Flow** er installert.
- En brukerkonto er opprettet.
- Det pågår ingen oppdatering på eBike for øyeblikket.
- eBike er koblet til smarttelefonen via *Bluetooth®*.
- eBike står stille.
- Smarttelefonen er koblet til internett.
- eBike-batteriet er tilstrekkelig ladet, og ladekabelen er ikke tilkoblet.

Du kan installere <eBike Lock> under menypunktet <Innstillinger> i appen **eBike Flow**.

Du kan dermed deaktivere assistansen fra din drivenhet ved å slå på <eBike Lock> i appen **eBike Flow**. Deaktiveringen kan bare oppheves hvis smarttelefonen din er i nærheten når eBike slås på. Du må ha slått på *Bluetooth®* på smarttelefonen, og appen **eBike Flow** må være aktiv i bakgrunnen. Det er ikke nødvendig å åpne appen **eBike Flow**. Når <eBike Lock> er aktivert, kan du fortsette å bruke din eBike uten assistanse fra drivenheten.

Kompatibilitet

<eBike Lock> er kompatibel med følgende Bosch eBike-produktseriene i systemgenerasjonen **the smart system (smartsystemet)**:

Drivenhet	Produktserie
BDU374x	Performance Line CX
BDU33xx	Performance Line Active Line Active Line Plus
BDU31xx	Performance Line SX

Funksjon

I forbindelse med <eBike Lock> fungerer smarttelefonen omtrent som en nøkkel for drivenheten. <eBike Lock> aktiveres når eBike slås av. Så lenge <eBike Lock> er aktiv etter innkoblingen vises dette på betjeningsenheten **Purion 200** i form av et låssymbol.

Merk: <eBike Lock> er ingen tyverisikring, den er et supplement til en mekanisk lås! <eBike Lock> innebærer ingen mekanisk blokkering eller lignende av eBike. Bare assistansen fra drivenheten deaktiveres. Når smarttelefonen er koblet til eBike via *Bluetooth®*, er drivenheten låst opp.

Hvis du gir andre midlertidig eller permanent tilgang til din eBike eller skal levere din eBike til et verksted for service, deaktiverer du <eBike Lock> i appen eBike Flow i menypunktet <Innstillinger>. Hvis du ønsker å selge din eBike, sletter du i tillegg eBike fra brukerkontoen din i menypunktet <Innstillinger> i appen **eBike Flow**.

Når eBike slås av, utløser drivenheten en låselyd (**ett** lydsignal) for å vise at assistansen fra drivenheten er slått av.

Merk: Lyden kan bare utløses når eBike er slått på.

Når eBike slås på, utløser drivenheten en opplåsingslyd to ganger (**to** lydsignaler) for å vise at assistansen fra drivenheten er mulig igjen.

Låselyden hjelper deg med å fastslå om <eBike Lock> er aktivert på din eBike. Lydvarslingen er aktivert som standard. Den kan deaktiveres ved at du velger låssymbolet under din eBike i menypunktet <Innstillinger> i appen **eBike Flow**.

Merk: Kontakt sykkelforhandleren hvis du ikke kan installere eller slå av <eBike Lock> lenger.

<eBike Lock> og utskifting av eBike-komponenter

Bytte smarttelefon

1. Installer appen **eBike Flow** på den nye smarttelefonen din.
2. Logg deg på med **samme** konto som du aktiverte <eBike Lock> med.
3. <eBike Lock> vises som installert i appen **eBike Flow**.

Skifte ut drivenheten

1. <eBike Lock> vises som deaktivert i appen **eBike Flow**.
2. Aktiver <eBike Lock> ved å skyve glidebryteren <eBike Lock> mot høyre.
3. Når du leverer din eBike hos en sykkelforhandler for vedlikehold, anbefales det at, <eBike Lock> deaktiveres midlertidig.

Når du har aktivert <eBike Alarm>, vises dette på **Purion 200**.

Du finner mer informasjon om dette temaet i appen **eBike Flow** og under Hjelp på nettsiden www.bosch-ebike.com/de/help-center.

Programvareoppdateringer

Programvareoppdateringer må startes manuelt i appen **eBike Flow**.

Programvareoppdateringer overføres fra appen til betjeningsenheten i bakgrunnen når betjeningsenheten er koblet til appen. Følg med på visningen på

betjeningsenheten **Purion 200** under programvareoppdateringen. Deretter starter eBike på nytt. Programvareoppdateringer administreres via appen **eBike Flow**.

Feilmeldinger

Feilmeldingene vises som popup-meldinger på betjeningsenheten **Purion 200**.

Betjeningsenheten informerer hvis det oppstår kritiske feil eller mindre kritiske feil på eBike.

Feilmeldingene som genereres av eBike, kan leses via appen **eBike Flow** eller av sykkelforhandleren.

Via en lenke i appen **eBike Flow** kan du lese informasjon om feilen og få hjelp til å utbedre den.

Mindre kritiske feil

Feil bekrefte med et trykk på valgknappen **(4)**.

Det kan hende du kan utbedre feilen selv ved hjelp av tabellen nedenfor. Hvis ikke, kontakter du forhandleren.

Nummer	Utbedring av feil
523005	De angitte feilnumrene viser at det har oppstått problemer med sensorenes registrering av magnetfeltet. Kontroller om du har mistet magneten i løpet av sykkelturen.
514001	Hvis du bruker en magnetsensor, kontroller du om sensoren og magneten er riktig montert. Kontroller at ledningen til sensoren ikke er skadet.
514002	
514003	
514006	Hvis du bruker en felgmagnet, må du forvisse deg om at det ikke finnes forstyrrelser fra magnetfelt i nærheten av drivenheten.

Kritiske feil

Følg instruksjonene i tabellen nedenfor hvis det oppstår en kritisk feil.

Nummer	Instruksjoner
660002	Ikke fortsett å lade og bruke batteriet ditt. Kontakt fagforhandleren din.
6A0004	Ta ut PowerMore-batteriet, og start eBike på nytt. Hvis problemet vedvarer, må du kontakte din fagforhandler.
890000	<ul style="list-style-type: none"> – Kvitte feilkode. – Start eBike-systemet på nytt. Hvis problemet vedvarer: <ul style="list-style-type: none"> – Kvitte feilkode. – Utfør en programvareoppdatering. – Start eBike-systemet på nytt. Hvis problemet vedvarer: <ul style="list-style-type: none"> – Kontakt en Bosch eBike Systems-forhandler.

Service og vedlikehold

Vedlikehold og rengjøring

Ingen av komponentene må rengjøres med høytrykksspyler. Sørg for at displayet til betjeningsenheten alltid er rent. Skitt kan føre til feil ved registreringen av lysstyrken.

Rengjør betjeningsenheten med en myk klut som bare er fuktet med vann. Bruk ikke rengjøringsmidler.

Få inspisert eBike teknisk minst en gang i året (bl.a. mekanisk, om systemprogramvaren er oppdatert).

I tillegg kan sykkelforhandleren legge kjørelengde og/eller tidsrom til grunn for servicetidspunktet. Da vises informasjon om servicetidspunktet hver gang du har slått på betjeningsenheten.

Kontakt en autorisert sykkelforhandler for service eller reparasjoner på eBike.

► Få utført alle reparasjoner hos en autorisert sykkelforhandler.

Merknad: Det anbefales at du deaktiverer **<eBike Lock>** og **<eBike Alarm>** midlertidig når du leverer din eBike hos en forhandler for vedlikehold, slik at feilalarm unngås.

Kundeservice og kundeveiledning

Kontakt en autorisert sykkelforhandler ved spørsmål om eBike og komponentene.

Du finner kontaktinformasjon til autoriserte sykkelforhandlere på nettsiden www.bosch-ebike.com.

Kassering og stoffer i produktene

Informasjon om stoffer i produktene finner du under følgende kobling:

www.bosch-ebike.com/en/material-compliance.

eBike og komponentene til sykkelen må ikke kastes som vanlig husholdningsavfall!



Drivenheten, kjørecomputeren inkl. betjeningsenheten, eBike-batteriet, hastighetssensoren, tilbehør og emballasje skal leveres til gjenvinning.

Du må selv kontrollere at personopplysninger slettes fra enheten.

Batterier som kan tas ut av elektroverktøyet uten å bli skadet, skal tas ut før kassering og leveres separat sammen med andre batterier.



Iht. det europeiske direktivet 2012/19/EU om brukt elektrisk utstyr og iht. det europeiske direktivet 2006/66/EC må defekte eller brukte batterier/oppladbare batterier samles adskilt og leveres inn for miljøvennlig resirkulering.

Den sorterte innsamlingen av elektroverktøy fungerer som forhåndssortering. Dette bidrar til forskriftsmessig behandling og gjenvinning av råstoffer, og skåner dermed både mennesker og miljø.

Du kan levere Bosch eBike-komponenter som ikke fungerer lenger, kostnadsfritt til en autorisert sykkelforhandler eller til en gjenvinningsstasjon.



Rett til endringer forbeholdes.

Turvallisuusohjeet



Lue kaikki turvallisuus- ja käyttöohjeet. Turvallisuus- ja käyttöohjeiden noudattamatta jättäminen voi johtaa sähköiskuun, tulipaloon ja/ tai vakavaan loukkaantumiseen.

Säilytä kaikki turvallisuus- ja käyttöohjeet tulevaa käyttöä varten.

Tässä käyttöohjekirjassa käytetty nimitys **eBike-akku** tarkoittaa Boschin kaikkia alkuperäisiä, järjestelmäsukupolven **the smart system (älykäs järjestelmä)** eBike-akkuja.

Tässä käyttöohjekirjassa käytetyt nimitykset **moottori** ja **moottoriyksikkö** tarkoittavat Boschin kaikkia alkuperäisiä, järjestelmäsukupolven **the smart system (älykäs järjestelmä)** moottoriyksiköitä.

- ▶ **Lue eBike-järjestelmän kaikissa käyttöoppaissa ja eBike-pyörän käyttöoppaassa annetut turvallisuus- ja käyttöohjeet ja noudata niitä.**
- ▶ **Älä yritä kiinnittää näyttöä tai käyttöyksikköä ajon aikana!**
- ▶ **Älä anna käyttöyksikön viedä huomiota liikenteestä.** Onnettomuusvaara, jos et keskity yksinomaan tieliikenteeseen. Jos haluat tehdä käyttöyksiköllä tehostustasojen vaihtamista pidemmälle meneviä asetuksia, pysäytä pyörä.
- ▶ **Säädä näytön kirkkaus niin, että pystyt näkemään tärkeät tiedot (esimerkiksi nopeuden tai varoitusmerkit) helposti.** Väärin säädetty näytön kirkkaus voi johtaa vaaratilanteisiin.
- ▶ **Älä käytä käyttöyksikköä kahvana.** Jos nostat käyttöyksiköstä eBiken ylös, käyttöyksikkö voi rikkoutua käyttökelvottomaksi.
- ▶ **Talutusaputoimintoa saa käyttää vain eBike-pyörän taluttamiseen.** Loukkaantumisaara, jos eBiken pyörät eivät kosketa talutusapua käytettäessä maata.
- ▶ **Polkimet pyörivät mahdollisesti mukana, kun talutusapu on kytketty päälle.** Varmista aktivoidun talutusavun yhteydessä, että jalkasi ovat riittävän etäällä pyörivistä polkimista. Loukkaantumisaara.
- ▶ **Varmista käyttäessäsi talutusapua, että pystyt jatkuvasti hallitsemaan ja pitämään eBike-pyörää tukevassa otteessa.** Talutusavun toiminta voi keskeytyä tiettyissä olosuhteissa (esim. jos poljin törmää esteeseen tai sormi luiskahtaa vahingossa käyttöyksikön painikkeelta). eBike saattaa yhtäkkiä liikkua taaksepäin sinua kohti tai kaatua. Tämä on vaarallista pyörän käyttäjälle, etenkin jos pyörä on kuormattu. Älä ohjaa talutusavulla eBike-pyörää sellaisiin tilanteisiin, joissa et pysty pitämään omin voimin eBike-pyörää paikallaan!
- ▶ **Älä käännä eBike-pyörää ylösalaisin ohjaustangon ja satulan varaan, jos käyttöyksikkö tai sen pidike ovat ohjaustankoa ylempänä.** Muuten käyttöyksikkö ja pidike voivat rikkoutua käyttökelvottomiksi.
- ▶ **Älä kytke latauslaitetta eBike-akkuun, jos käyttöyksikön tai ajotietokoneen näyttö ilmoittaa vakavasta virheestä.** Tämä voi rikkoa eBike-akun, eBike-akku voi syt-

tyä palamaan ja aiheuttaa vakavia palovammoja ja tapaturmia.

- ▶ **Käyttöyksikkö on varustettu radiosignaaliitännällä. Paikallisia käyttörajoituksia (esimerkiksi lentokoneissa tai sairaaloissa) on noudatettava.**
- ▶ **Varoitus!** Bluetooth®-ominaisuudella varustetun käyttöyksikön käyttö voi aiheuttaa häiriöitä muille laitteille ja järjestelmille, lentokoneille ja lääketieteellisille laitteille (esim. sydämentahdistimille ja kuulolaitteille). Lisäksi on mahdollista, että se aiheuttaa häitää välittömässä läheisyydessä oleville ihmisille ja eläimille. Älä käytä Bluetooth®-yhteydellä varustettua käyttöyksikköä lääketieteellisten laitteiden, huoltoasemien, kemianlaitosten, räjähdysvaarallisten tilojen tai räjäytysalueiden läheisyydessä. Älä käytä Bluetooth®-yhteydellä varustettua käyttöyksikköä lentokoneissa. Vältä pitkäaikaista käyttöä kehon välittömässä läheisyydessä.
- ▶ **Bluetooth®-nimi ja -logot ovat Bluetooth SIG, Inc:n omistamia rekisteröityjä tavaramerkkejä.** Robert Bosch GmbH, Bosch eBike Systems käyttää tätä sanaa/logoja lisenssillä.
- ▶ **Noudata eBike-pyörän maakohtaisia tyyppihyväksyntä- ja käyttömääräyksiä.**

Tietosuojaohje

Jos eBike liitetään **Bosch DiagnosticTool 3** -laitteeseen tai eBiken osia vaihdetaan, eBiken tekniset tiedot (esim. valmistaja, malli, pyörän tunnus ja konfigurointitiedot) ja eBiken käyttötiedot (esim. kokonaisajoaika, energiankulutus ja lämpötila) välitetään Bosch eBike Systemsille (Robert Bosch GmbH:lle) pyynnön käsittelyä varten, pyörän huoltotapauksessa sekä tuoteparannustoimia varten. Tietojen käsittelyä koskevia lisätietoja saat osoitteesta www.bosch-ebike.com/privacy-full.

Tuotteen ja ominaisuuksien kuvaus

Määräystenmukainen käyttö

Käyttöyksikkö **Purion 200** on tarkoitettu eBiken ja valinnaisen, **the smart system (älykäs järjestelmä)** -järjestelmäsukupolven ajotietokoneen ohjaamiseen. Jos käytät älypuhelintasi ajotietokoneena, voit vaihtaa käyttöyksiköllä **Purion 200** myös tehostustasoja **eBike Flow** -sovelluksen kautta.

Käyttöyksikön kaikkien ominaisuuksien käyttämiseksi tarvitset yhteensopivan älypuhelimien ja **eBike Flow** -sovelluksen. Käyttöyksikön **Purion 200** voi yhdistää älypuhelimeen Bluetooth®-yhteydellä.



Älypuhelimien käyttöjärjestelmästä riippuen **eBike Flow** -sovelluksen voi ladata ilmaiseksi Apple App Storesta tai Google Play Storesta.

Lataa **eBike Flow** -sovellus skannaamalla koodi älypuhelimellasi.

Kuvatut osat

Kuvattujen osien numerointi viittaa oppaan alussa oleviin kuvavivujen piirroksiin.

Kaikki polkupyörän osien kuvat (moottoriyksikköä, ajotietokonetta, käyttöyksikköä, nopeusanturia sekä niihin kuuluvia pidikkeitä lukuun ottamatta) ovat kaaviomaisia ja ne saattaa vout poiketa oman eBike-pyöräsi versiosta.

- (1) Käynnistyspainike
- (2) Näyttö
- (3) Ympäristön valon anturi
- (4) Valintapainike
- (5) Tehostuksen lisäyspainike +/ ajovalot
- (6) Tehostuksen vähennyspainike –/ talutusapu
- (7) Pidike
- (8) Vianmäärityslitöntä (vain huoltotarkoituksiin)
- (9) Kirkkauden vähennyspainike/ selaus taaksepäin
- (10) Kirkkauden lisäyspainike/ selaus eteenpäin

Tekniset tiedot

Käyttöyksikkö	Purion 200	
Tuotekoodi		BRC3800
USB-liitännän maks. latausvirta ^{A)}	mA	600
USB-liitännän latausjännite ^{A)}	V	5
USB-latausjohto ^{B)}		USB Type-C ^{® C)}
Latauslämpötila	°C	0...+45
Käyttölämpötila	°C	-5... +40
Säilytyslämpötila	°C	+10...+40
Vianmäärityslitöntä		USB Type-C ^{® C)}
Sisäinen litiumioniakku	V mAh	3,7 75
Suojausluokka		IP55
Mitat (ilman kiinnikettä)	mm	85 × 54 × 60
Paino	g	49
Bluetooth [®] Low Energy 5.0		
– Taajuus	MHz	2 400–2 480
– Lähetysteho	mW	1

A) Koskee käyttöyksikön Purion 200 lataamista; ulkoisia laitteita ei voi ladata.

B) Ei kuulu vakiovarustukseen

C) USB Type-C[®] ja USB-C[®] ovat USB Implementers Forumin rekisteröityjä tavaramerkkejä.

Tuotteen lisenssitiedot ovat saatavilla seuraavasta verkko-osoitteesta: www.bosch-ebike.com/licences

Vaatimustenmukaisuusvakuutus

Täten Robert Bosch GmbH, Bosch eBike Systems, vakuuttaa, että radiolaitetyyppi Purion 200 täyttää direktiivin

2014/53/EU vaatimukset. EU-vaatimustenmukaisuusvakuutuksen koko teksti on saatavilla seuraavassa verkko-osoitteessa: www.bosch-ebike.com/conformity.

Sertifiointitiedot

Sertifiointinumerot (E-Labelit) löytyvät tilinäytöksen kohdasta <Settings> → <Information> → <Certificates>. Selaa kaikkia E-Label-tunnuksia painamalla lyhyesti eteenpäin-seläuspainiketta (10).

Huomautus: Jos haluat hakea tietoja Purion 200 -mallin E-Label-tunnuksesta, ennen sitä sinun pitää mahdollisesti ottaa paikallaan oleva ylimääräinen ajotietokone pois, tai jos käytät älypuhelinla, sulkea eBike Flow -sovelluksen Ride-näkymä.

Käyttö

Vaatimukset

eBiken voi käynnistää vain, kun seuraavat vaatimukset on täytetty:

- Riittävän täyteen ladattu eBike-akku on asennettu paikalleen (katso järjestelmäsukupolven **the smart system (älykäs järjestelmä)** eBike-akun käyttöohjeet).
- Ajonopeusanturi on liitetty oikein paikalleen (katso järjestelmäsukupolven **the smart system (älykäs järjestelmä)** moottoriyksikön käyttöohjeet).

Varmista ennen ajomatkaa, että pääset helposti käsiksi käyttöyksikön painikkeisiin. Suosittelemme, että plus-/miinus-painikkeiden kenttä on lähes kohtisuorassa maanpintaan nähden.

Käyttöyksikön virtälähde

Käyttöyksikön sisäinen akku saa käyttö- ja latausvirran eBike-akusta, kun riittävän täyteen ladattu eBike-akku on asennettu eBike-pyörään ja eBike on kytketty päälle.

Jos käyttöyksikön sisäisen akun lataustaso on erittäin matala, sisäisen akun voi ladata vianmäärityslitöntän (8) ja USB Type-C[®] johdon kautta voimapankista tai muusta sopivasta virtälähteestä (latausjännite **5 V**; latausvirta maks. **600 mA**).

Sulje aina vianmäärityslitöntän (8) kansi, jotta litöntään ei pääse pölyä eikä kosteutta.

eBiken käynnistys ja sammutus

Käynnistä eBike painamalla lyhyesti käynnistyspainiketta (1). Aloitusanimaation jälkeen eBike on ajovalmis.

Näytön kirkkaus säätyy ympäristön valon anturin (3) avulla. Siksi ympäristön valon anturia (3) ei saa peittää.

Moottori aktivoituu heti kun painat poljinta (paitsi tehostustasolla **OFF**). Moottoriteho määräytyy laitteeseen säädetyistä tehostustasosta.

Heti kun lopetat normaalkäytössä polkemisen, tai heti kun vauhti kasvaa **25/45 km/h** nopeuteen, moottorilla tehostus kytketty pois päältä. Moottori kytketty automaattisesti uudelleen päälle heti kun alat polkea polkimilla ja nopeus on alle **25/45 km/h**.

Sammuta eBike painamalla lyhyesti (< 3 s) käynnistyspainiketta **(1)**.

Jos moottorin tehostusta ei tarvita noin **10** minuuttiin (esim. jos eBike seisoo paikallaan) eikä mitään painiketta paineta, eBike sammuu automaattisesti.

Pikavalikko

Pikavalikossa näytetään tietyt asetukset, joita voi säätää myös pyöräilyn aikana.

Pikavalikkoon pääsee painamalla valintapainiketta  pitkäään (> 1 s).

Pääsy ei ole mahdollista tilinäkömään kautta.

Pikavalikossa voit suorittaa seuraavat asetukset:

– **<Reset trip>**

Kaikki parhaillaan ajetus matkan tiedot nolataan.

– **<eShift>** (valinnainen)

Asetukset riippuvat kyseessä olevasta vaihteistosta.

Huomautus: käytettävissä voi olla lisätoimintoja riippuen eBike-pyöräsi varustuksesta.

Näytön näkymät

Huomautus: kaikki seuraavien sivujen käyttöliittymäkuvat ja -tekstit vastaavat ohjelmiston julkaisuuhetkeä. Ohjelmiston päivitys saattaa hieman muuttaa käyttöliittymän kuvia ja/tai tekstejä.

Tämä näkymä tulee näyttöön, jos et ole valinnut toista näkymää ennen viimekertaista sammutusta.

Aloitusnäkymä



- (a) eBike-akun lataustila
- (b) Tehostustaso
- (c) Nopeuden mittayksikön näyttö
- (d) Oma poljentateho
- (e) Nopeus
- (f) Moottoriteho

Pääset muihin näkymiin painamalla painiketta  tai .

Seuraavat lisänäkymät ovat käytettävissäsi:

- Tilinäkömää: Tässä näytetään yhdistettyjen laitteiden tila.
- Matkanäkymä
- Ajonäkymä
- Toimintasadenäkömää
- eBike-akun näkömää
- Poljentatehonäkymää
- Poljentataajuusnäkömää
- Kokonaismatkanäkymää
- ABS-näkömää (valinnainen)

Tehostustason valitseminen

Voit säätää käyttöyksikön tehostuksen lisäysoikeudella **+ (5)** ja tehostuksen vähennyspainikkeella **– (6)**, kuinka voimakkaasti moottori tehostaa polkemista. Tehostustasoa voi muuttaa milloin tahansa, myös ajon aikana, ja se näytetään värillisellä merkkivalolla.

Taso	Huomautuksia
OFF	Moottorin tehostus on kytketty pois päältä, eBike-pyörällä voi ajaa normaalin polkupyörän tapaan pelkästään poljentavoimalla.
ECO	Sähköä säästävä tehostus tarpeen mukaan, pitkälle toimintasuhteelle
TOUR	Tasainen tehostus, pitkille ajoretkille
TOUR+	Dynaaminen tehostus tavalliseen tai urheilulliseen ajoon
eMTB	Optimaalinen tehostus kaikissa maastoissa, urheilullinen kiihdytys, entistä parempi dynamiikka, paras mahdollinen suorituskyky
SPORT	Voimakas tehostus, urheilulliseen ajoon mäkillä osuuksilla ja kaupunkiliikenteessä
TURBO	Suurin tehostus myös nopeaan poljentaan, urheilulliseen ajoon
AUTO	Tehostus mukautuu dynaamisesti kulloiseenkin ajotilanteeseen.
RACE	Maksimaalinen tehostus eMTB-kilparadalla; reagoi optimaalisesti ja tarjoaa maksimaalisen tehon "Extended Boostilla" kilpailutilanteissa
CARGO	Tasainen ja voimakas tehostus raskaiden kuormien turvalliseen kuljettamiseen
SPRINT	Dynaaminen tehostus poljentanopeudesta riippuen – urheilulliseen eGravel- ja eRoad-ajoon, jossa tehdään nopeita spurtteja ja ajetaan usein ylämäkiä

Huomautus: käytettävissä olevat käyttötilat riippuvat kyseisestä moottoriyksiköstä.

Valmistaja voi konfiguroida ja polkupyöräkauppias voi valita tehostustasojen nimet ja asetelut.

Tehostustason säätäminen

Tehostustasoa voi säätää tietyissä rajoissa **eBike Flow**-sovelluksen avulla. Tämän ansiosta voit mukauttaa eBiken itsellesi sopivaksi.

Täysin oman tilan luominen ei ole mahdollista. Voit säätää vain niitä tiloja, jotka valmistaja tai kauppias on aktivoinut järjestelmässesi. Tiloja voi olla myös vähemmän kuin 4 kappaletta.

Lisäksi on mahdollista, ettei tilaa voi säätää maakohtaisten rajoitusten vuoksi.

Voit säätää seuraavia parametreja:

- Tehostus tilan perusarvon suhteen (lakimääräysten puitteissa)
- Moottorin käynnistyminen
- Toiminnan katkaiseva nopeus (lakimääräysten puitteissa)

– Suurin vääntömomentti (moottorin suorituskykrajajojen puitteissa)

Huomautus: huomioi, että muuttamasi tila säilyttää sijainnin, nimen ja värin kaikissa ajotietokoneissa ja säätimissä.

Moottoriyksikön ja vaihteiston yhteistoiminta

Myös eBike-pyörässä vaihteistoa kannattaa käyttää samalla tavalla kuin normaalissa polkupyörässä (noudata tässä yhteydessä eBike-pyörän käyttöohjeita).

Kaikissa vaihteistomalleissa poljentavoimaa kannattaa vähentää hetkeksi vaihtamisen ajaksi. Tällöin vaihtaminen on helpompaa ja voimansiirron kuluminen vähenee.

Kun käytät aina sopivaa vaihdetta, voit ajaa nopeammin ja pidemmälle samalla poljentavoimalla.

Noudata ajotietokoneen antamia vaihtamissuosituksia.

Polkupyörän valojen päälle-/poiskytkentä

Tarkasta polkupyörän valojen kunnollinen toiminta ennen jokaista ajokertaa.

Sytytä polkupyörän valot painamalla ajovalojen painiketta **(5)** yli 1 s.

Talutusavun päälle-/poiskytkentä

Talutusapu helpottaa eBike-pyörän taluttamista. Talutusavun maksiminopeus on **4 km/h**. Valmistajan säätämä oletusasetus saattaa olla sitä pienempi, ja polkupyöräkauppias voi säätää sitä tarvittaessa.

► **Talutusaputoimintaa saa käyttää vain eBike-pyörän taluttamiseen.** Loukkaantumisvaara, jos eBiken pyörät eivät kosketa talutusapua käytettäessä maata.

► **Jos valittu vaihde on liian korkea, moottoriyksikkö ei voi liikuttaa eBikeä eikä aktivoida peruutusliikkeen estintä.**

Käynnistä talutusapu painamalla talutusavun painike **(6)** pohjaan yli 1 s ajaksi, pidä painike painettuna ja noudata näytön ohjeita.

Aktivoidaksesi talutusavun sinun pitää tehdä 10 s aikana jokin seuraavista toimista:

- Työnnä eBike-pyörää eteenpäin.
- Työnnä eBike-pyörää taaksepäin.
- Kallista eBike-pyörää sivulle.

Aktivoinnin jälkeen moottori alkaa vetämään ja näyttö vaihtuu.

Jos vapautat talutusavun painikkeen **(6)**, talutusavun toiminta keskeytyy. Voit aktivoida talutusavun uudelleen painamalla 10 s kuluessa talutusavun painiketta **(6)**.

Jos et aktivoi talutusapua 10 s kuluessa uudelleen, talutusapu kytkeytyy automaattisesti pois päältä.

Talutusapu päättyy aina, kun

- takapyörä jumittuu,
- esteiden yli ei voi ajaa,
- jokin ruumiinosa jumittaa poljinvarren,
- jokin este pyörittää poljinvarsta edelleen,
- polkaiset poljinta,
- painat tehostuksen lisäspainiketta **+/ajovalojen** painiketta **(5)** tai käynnistyspainiketta **(1)**.

Talutusavussa on peruutusliikkeen estin, ts. talutusavun käytön jälkeen moottori jarruttaa aktiivisesti peruutusliikettä muutaman sekunnin ajan, mikä tekee eBiken peruuttamisesta vaikeaa tai mahdotonta.

Peruutusliikkeen estin deaktivoidaan välittömästi painamalla tehostuksen lisäspainiketta **+/ajovalojen** painiketta **(5)**.

Talutusavun toimintatapa riippuu maakohtaisista määräyksistä. Siksi se saattaa poiketa yllä olevasta kuvauksesta tai se voi olla kytketty pois toiminnasta.

ABS – lukkiutumisen estojärjestelmä (valinnainen)

Jos eBike-pyörässä on **the smart system (älykäs järjestelmä)** -järjestelmäsukupolven Bosch-eBike-ABS, ABS-symboli syttyy eBiken käynnistyshetkellä.

Lähdettyäsi liikkeelle ABS suorittaa sisäisen toimintatarkistuksen ja ABS-symboli sammuu.

Vikatapauksessa ABS-symboli syttyy ja näyttöön tulee viesti. Tämä tarkoittaa, että ABS on deaktioitu. Voit kuitata virheen valintapainikkeella **(4)**, jolloin ABS-virheestä ilmoittava viesti sammuu. ABS-symboli ilmestyy tilariville ja ilmoittaa edelleen, että ABS on kytketty pois päältä.

ABS-järjestelmää koskevat lisätiedot ja sen toiminnan kuvauksen voit katsoa ABS-käyttöohjeista.

Älypuhelinyyhteyden muodostaminen

Seuraavien eBike-toimintojen käyttöä varten tarvitaan **eBike Flow** -sovelluksella varustettu älypuhelin.

Parikytkentä sovellukseen muodostetaan **Bluetooth®**-yhteydellä.

Kytke eBike päälle, mutta älä lähde ajamaan.

Käynnistä **Bluetooth®**-parikytkentä pitkäkestoisella (> 3 s) käynnistyspainikkeen **(1)** painalluksella. Vapauta käynnistyspainike **(1)** heti kun näyttöön tulee parikytkennän edistymisen tilariville.

Vahvista sovelluksen yhteyspyyntö.

Käytön seuranta

Käyttötapahtumien tallioimista varten täytyy rekisteröityä tai kirjautua sovellukseen **eBike Flow**.

Käyttötapahtumien tallioimista varten sinun täytyy hyväksyä sijaintitietojen tallentaminen sovelluksessa. Vain siinä tapauksessa käyttötapahtumat tallioidaan sovelluksessa. Sijaintitietojen tallioimiseksi sinun täytyy olla kirjautuneena käyttäjänä.

eBike Lock

<eBike Lock> -toiminnon voi aktivoida jokaiselle käyttäjälle **eBike Flow** -sovelluksen kautta. Tällöin eBike-pyörän lukituksen avaava avain tallennetaan älypuhelimien.

<eBike Lock> aktivoidaan automaattisesti seuraavissa tapauksissa:

- kun sammutat eBiken käyttöyksikön kautta
- kun eBike sammuu automaattisesti

Kun eBike on kytketty päälle ja älypuhelin on **Bluetooth®**-yhteydessä eBikeen, eBiken lukitus avautuu.

<eBike Lock> on liitetty **käyttäjätillisiin**.

Jos kadotat älypuhelimesi, voit kirjautua sisään toiseen älypuhelimien kautta **eBike Flow** -sovelluksella ja käyttäjätunnukseksesi ja avata sitten eBike-pyörän lukituksen.

Huomio! Saat etukäteen varoituksen, jos valitset sovelluksesta sellaisen asetuksen, joka aiheuttaa epätoivottavia vaikutuksia **<eBike Lock>**in käytössä (esim. jos asetus poistaa eBike-pyöräsi tai käyttäjätilisi). **Lue varoitukset huolellisesti ja huomioi ne asiaankuuluvasti (esim. jotta et poista vahingossa eBike-pyörää tai käyttäjätiliä).**

<eBike Lock>in asennus

<eBike Lock>in asentamiseksi on täytettävä seuraavat vaatimukset:

- **eBike Flow** -sovellus on asennettu.
- Käyttäjätili on luotu.
- eBike-pyörään ei tehdä tällä hetkellä päivitystä.
- eBike on langattomassa *Bluetooth*®-yhteydessä älypuheliimeen.
- eBike seisoo paikallaan.
- Älypuhelin on kytketty Internet-verkkoon.
- eBike-akku on ladattu riittävän täyteen ja latausjohto on irrotettu.

Voit asentaa **<eBike Lock>**in **eBike Flow** -sovelluksen **<Asetukset>**-valikkokohdan kautta.

Sen jälkeen voit milloin tahansa deaktivoida moottoriyksikön tehostuksen kytkemällä **<eBike Lock>**in päälle **eBike Flow** -sovelluksen kautta. Deaktivoiminen voi peruuttaa vain, kun eBiken käynnistyksen aikana älypuhelimesi on lähietäisyydellä. Tällöin älypuhelimien *Bluetooth*®-toiminnon täytyy olla päällä ja **eBike Flow** -sovelluksen pitää olla aktiivituna taustalla. **eBike Flow** -sovellusta ei tarvitse avata. Jos **<eBike Lock>** on aktivoitu, voit polkea eBike-pyörällä edelleen ilman moottoriyksikön tehostusta.

Yhteensopivuus

<eBike Lock> on yhteensopiva järjestelmäsukupolven **the smart system (älykäs järjestelmä)** tämän Bosch eBike -tuotemalliston kanssa:

Moottoriyksikkö	Tuotemallisto
BDU374x	Performance Line CX
BDU33xx	Performance Line Active Line Active Line Plus
BDU31xx	Performance Line SX

Toimintaperiaate

<eBike Lock> in yhteydessä älypuhelin toimii kuten moottoriyksikön avain. **<eBike Lock>** aktivoituu, kun sammutat eBiken. Käynnistyksen jälkeen aktiivituna olevasta **<eBike Lock>** ista ilmoitetaan käyttöyksikössä **Purion 200** lukko-symbolilla.

Huomautus: <eBike Lock> ei ole varkaussuoja, vaan se täydentää mekaanista lukkoa! **<eBike Lock>** ei lukitse eBike-pyörää tms. mekaanisesti. Se deaktivoi vain moottoriyksikön tehostuksen. Moottoriyksikkö pysyy vapautettuna niin kauan kuin älypuhelin on *Bluetooth*®-yhteydessä eBike-pyörään.

Jos haluat antaa eBike-pyörän tilapäisesti tai pysyvästi muiden käyttöön tai viedä eBiken huoltoon, deaktivoi <eBike Lock> sovelluksen eBike Flow valikkokohdan

<Asetukset> kautta. Jos haluat myydä eBike-pyöräsi, poista lisäksi eBike käyttäjätilitäsi **eBike Flow** -sovelluksen **<Asetukset>**-valikkokohdan kautta.

Kun eBike sammutetaan, moottoriyksiköstä kuuluu lukitusääni (**yksi** äänimerkki), mikä tarkoittaa, että moottorin tehostus on kytketty pois toiminnasta.

Huomautus: merkkiäni voi kuulua vain eBiken ollessa päällä.

Kun eBike käynnistetään, moottoriyksiköstä kuuluu kaksi lukituksen avausääntä (**kaksi** äänimerkkiä), mikä tarkoittaa, että moottorin tehostuksen voi jälleen kytkeä toimintaan.

Lukitusäänen avulla tunnistat, onko eBiken **<eBike Lock>** aktivoitu. Äänimerkki on aktivoitu vakioasetuksissa. Sen voi myös deaktivoida **eBike Flow** -sovelluksen **<Asetukset>**-valikkokohdan kautta eBike-pyöräsi lukitusymbolin valinnan jälkeen.

Huomautus: jos **<eBike Lock>**in asennus tai pois päältä kytkentä ei ole enää mahdollista, käänny polkupyöräkaupiaan puoleen.

eBike-komponenttien ja <eBike Lock>in vaihtaminen Älypuhelimien vaihtaminen

1. Asenna **eBike Flow** -sovellus uuteen älypuheliimeen.
2. Kirjautu sisään **samalla** tilillä, jolla olet aktivoitunut **<eBike Lock>**in.
3. **eBike Flow** -sovellus ilmoittaa **<eBike Lock>**in asennetuksi.

Moottoriyksikön vaihtaminen

1. **eBike Flow** -sovellus ilmoittaa **<eBike Lock>**in deaktivoituksi.
2. Aktivoi **<eBike Lock>** siirtämällä **<eBike Lock>** -säädintä oikealle.
3. Kun viet eBiken polkupyöräkauppialle huoltoon, **<eBike Lock>** kannattaa deaktivoida tilapäisesti.

Jos **<eBike Alarm>** on aktivoitu, siitä ilmoitetaan näytössä **Purion 200**.

Tätä koskevia lisätietoja saat **eBike Flow** -sovelluksesta tai verkkosivun www.bosch-ebike.com/de/help-center Help Centeristä.

Ohjelmistopäivitykset

Ohjelmistopäivitykset on käynnistettävä manuaalisesti **eBike Flow** -sovelluksen kautta.

Sovellus välittää taustalla ohjelmistopäivitykset käyttöyksikölle heti kun ne ovat yhteydessä toisiinsa. Tarkkaile käyttöyksikön **Purion 200** näyttöä ohjelmistopäivityksen aikana. Lopuksi eBike käynnistetään uudelleen.

Ohjelmistopäivityksiä ohjataan **eBike Flow** -sovelluksella.

Virheilmoitukset

Virheilmoitukset näkyvät käyttöyksikön **Purion 200** ponnahdusikkunassa.

Käyttöyksikkö näyttää, jos eBike-pyörässä ilmenee vakavia tai lieviä virheitä.

eBiken luomat virheilmoitukset voidaan lukea sovelluksen **eBike Flow** kautta tai polkupyöräkaupiaan taholta.

Sovelluksen **eBike Flow** linkin kautta saa virhettä koskevia tietoja ja korjausohjeita.

Lievät virheet

Virheet kuिताan painamalla valintapainiketta (4).

Tarvittaessa voit korjata virheet itse seuraavan taulukon avulla. Muussa tapauksessa ota yhteyttä polkupyöräkauppiaseen.

Numero	Virheen korjaus
523005	Ilmoitetut virhenumerot osoittavat, että anturit eivät tunnista kunnolla magneettikenttää.
514001	Tarkista, ettei magneetti ole kadonnut ajon aikana.
514002	
514003	Jos käytät magneettianturia, tarkista anturin ja magneetin asianmukainen asennus. Varmista myös, ettei anturin johto ole vahingoittunut.
514006	Jos käytät vanneagneettia, varmista, ettei moottoriyksikön läheisyydessä ole häiritseviä magneettikenttiä.

Vakavat virheet

Jos ilmenee vakava virhe, noudata alla olevan taulukon menettelyohjeita.

Numero	Menettelyohjeet
660002	Älä lataa/käytä akkua enää. Ota yhteyttä polkupyörämyyjään.
6A0004	Poista PowerMore-akku ja käynnistä eBike uudelleen. Jos vika ei poistu, ota yhteyttä polkupyörämyyjään.
890000	– Kuittaa vikakoodi. – Käynnistä eBike-järjestelmä uudelleen. Jos vika ei poistu: – Kuittaa vikakoodi. – Suorita ohjelmistopäivitys. – Käynnistä eBike-järjestelmä uudelleen. Jos vika ei poistu: – Ota yhteyttä Bosch eBike Systems -kauppiaseen.

Hoito ja huolto

Huolto ja puhdistus

Kaikkia polkupyörän osia ei saa puhdistaa painepesurilla. Pidä käyttöyksikön näyttö puhtaana. Lika voi aiheuttaa kirkkaudentunnistuksen toimintavirheitä.

Käytä käyttöyksikön puhdistamiseen pehmeää ja vain vedellä kostutettua liinaa. Älä käytä pesuaineita.

Tarkistuta eBiken tekniikka vähintään kerran vuodessa (mm. mekaniikka, järjestelmäohjelmiston versio).

Lisäksi polkupyöräkauppias voi asettaa huoltoajankohdan perustaksi tietyn pituisen ajomatkan ja/tai aikavälin. Tässä tapauksessa käyttöyksikkö ilmoittaa jokaisen käynnistyksen yhteydessä seuraavan huoltoajankohdan.

Teetä eBike-pyörän huolto ja korjaukset valtuutetussa polkupyöräkaupassa.

► Anna kaikki korjaustyöt vain valtuutetun polkupyöräkauppiaan tehtäväksi.

Huomautus: kun viet eBiken polkupyöräkauppialle huoltoon, suosittelemme deaktivoimaan **<eBike Lock>**in ja **<eBike Alarm>**in tilapäisesti tarpeettoman hälytyksen välttämiseksi.

Asiakaspalvelu ja käyttöneuvonta

Käännä valtuutetun polkupyöräkauppiaan puoleen kaikissa eBike-pyörään ja sen osiin liittyvissä kysymyksissä.

Valtuutettujen polkupyöräkauppioiden yhteystiedot voit katsoa verkkosivulta www.bosch-ebike.com.

Jätteen hävittäminen ja tuotteiden valmistusmateriaalit

Tuotteiden valmistusmateriaaleja koskevia tietoja saat seuraavasta linkistä:

www.bosch-ebike.com/en/material-compliance.

Älä heitä eBike-pyörää tai sen osia talousjätteisiin!



Moottoriyksikkö, ajotietokone, käyttöyksikkö, eBike-akku, nopeusanturi, tarvikkeet ja pakkaukset tulee toimittaa ympäristöä säästävää uusiokäyttöön.

Varmista itse, että henkilökohtaiset tiedot on poistettu laitteesta.

Sähkölaitetta rikkomatta irrotettavat paristot tulee poistaa ennen hävittämistä ja toimittaa paristojen keräyspisteeseen.



Eurooppalaisen direktiivin 2012/19/EU mukaan käyttökelvottomat sähkötyökälyt ja eurooppalaisen direktiivin 2006/66/EY mukaan vialliset tai loppuun käytetyt akut/paristot täytyy kerätä erikseen ja toimittaa ympäristöstävälliseen kierrätykseen.

Sähkölaitteiden keräyspisteessä niiden valmistusmateriaalit lajitellaan erikseen, mikä edistää raaka-aineiden asianmukaista käsittelyä ja talteenottoa. Siten jätteen kierrätyksellä suojellaan ihmisten terveyttä ja ympäristöä.

Bosch eBiken käytöstä poistetut osat voit toimittaa ilmaiseksi valtuutetulle polkupyöräkauppialle tai kierrätyskeskukseen.



Oikeus teknisiin muutoksiin pidätetään.

Öryggisleiðbeiningar



Lesið allar öryggisupplýsingar og leiðbeiningar. Ef ekki er farið að í samræmi við öryggisupplýsingar og leiðbeiningar getur það haft í för með sér raflost, eldsvoða og/eda alvarlegt líkamstjón.

Geyma skal allar öryggisupplýsingar og leiðbeiningar til síðari nota.

Þegar talað er um **raflöðu rafhjóls** í þessari notendahandbók er átt við allar upprunalegar Bosch-raflöður fyrir rafhjól sem tilheyra kynslóðinni **the smart system**.

Þegar talað er um **drif og drifeiningu** í þessari notendahandbók er átt við allar upprunalegar Bosch-drifeiningar sem tilheyra kynslóðinni **the smart system**.

- ▶ **Lesið og fylgja skal öryggisupplýsingum og leiðbeiningum í öllum notendahandbókum fyrir rafhjólskerfið sem og í notendahandbók rafhjólans.**
- ▶ **Ekki reyna að festa skjáinn eða stjórnbúnaðinn á ferð!**
- ▶ **Ekki skal láta skjá stjórnbúnaðarins beina athyglinni frá umferðinni.** Ef þú ert ekki með hugann við umferðina í kringum þig er hættu á að þú lendir í slysi. Ef þú vilt gera meira í stjórnbúnaðinum en að breyta stuðningsþreppinu skaltu stöðva hjólið fyrst.
- ▶ **Stilla skal birtustigið á skjánum þannig að mikilvægar upplýsingar á borð við hraða eða viðvörðunartákn sjáiast greinilega.** Ef birtustigið á skjánum er ekki rétt stillt getur það skapað hættu.
- ▶ **Ekki má nota stjórnbúnaðinn sem handfang.** Ef rafhjólínu er lyft upp með stjórnbúnaðinum getur hann orðið fyrir óafturkræfum skemmdum.
- ▶ **Aðeins má nota teymingarhjálpinu þegar rafhjólíð er teymt.** Ef hjól rafhjólans snerta ekki jörðu þegar teymingarhjálpin er notuð skapast slyshætta.
- ▶ **Þegar kveikt er á teymingarhjálpinu snúast fótstigin hugsanlega líka.** Þegar kveikt er á teymingarhjálpinu þarf að gæta þess að fæturnir séu nægilega langt frá fótstiginum sem snúast. Hætta er á meiðslum.
- ▶ **Þegar teymingarhjálpin er notuð skal gæta þess að hafa alltaf góða stjórn á rafhjólínu og gott tak á því.** Við tiltekin skilyrði getur teymingarhjálpin hætt að virka (t.d. vegna hindrunar á fótstiginu eða ef fingurinn fer óvart af hnappinum á stjórnölvunni). Rafhjólíð getur skyndilega farið aftur á bak í átt að notanda eða oltið á hliðina. Af þessu getur stafað hættu fyrir notandann, sérstaklega ef farmur er á hjólínu. Þegar teymingarhjálpin er notuð verður að gæta þess að lenda ekki í þannig aðstæðum með rafhjólíð að notandinn ráði ekki við það!
- ▶ **Ekki setja rafhjólíð á hvolf á stýrið og hnakkinn þegar stjórnölvun eða festing hennar standa út fyrir stýrið.** Stjórnölvun eða festingin geta orðið fyrir varanlegu tjóni.
- ▶ **Ekki má tengja hleðslutæki við raflöðu rafhjólans ef skjárin á stjórnölvunni eða hjólatölvunni sýnir alvarlega villu.** Annars er hættu á að rafhlaða rafhjólans

eyðileggst, kviknað getur í raflöðu rafhjólans og alvarleg brunameiðsl og aðrir áverkar geta hlotist af.

- ▶ **Stjórnölvun býður upp á þráðlausa tengingu. Virða skal staðbundnar takmarkanir á notkun, t.d. í flugvélum og á sjúkrahúsum.**
- ▶ **Varúð!** Þegar stjórnölvun er notuð með *Bluetooth®* geta komið upp truflanir í öðrum tækjum og kerfum, flugvélum og lækningsgátækjum (t.d. hjartagangráðum og heyrnartækjum). Einnig er ekki hægt að útiloka skaðleg áhrif á fólk og dýr í nánasta umhverfi. Ekki má nota stjórnölvuna með *Bluetooth®* nálægt lækningsgátækjum, bensinstöðvum, efnageymslum, svæðum þar sem er sprengihætta og á svæðum þar sem er sprengt. Ekki má nota stjórnölvuna með *Bluetooth®* í flugvélum. Forðast skal að nota búnaðinn í lengri tíma í senn nálægt líkamanum.
- ▶ Orðmerkið *Bluetooth®* og myndmerkin (nafnmerkin) eru skráð vörumerki í eigu Bluetooth SIG, Inc. Öll notkun þessa orðmerkis/þessara myndmerkja af hálfu Robert Bosch GmbH, Bosch eBike Systems er samkvæmt leyfi.
- ▶ **Fylgja skal gildandi reglum um skráningu og notkun rafhjóla á hverjum stað.**

Upplýsingar um persónuvernd

Þegar rafhjólíð er tengt við **Bosch DiagnosticTool 3** eða þegar skipt er um hluta rafhjólans er tæknilegum upplýsingum um rafhjólíð þitt (t.d. um framleiðanda, gerð, auðkenni hjólans, stillingagögn) og notkun þess (t.d. um heildartíma á ferð, orkunotkun, hitastig) miðlað til Bosch eBike Systems (Robert Bosch GmbH) í því skyni að vinna úr fyrirspurn frá þér, veita þjónustu eða stuðla að vörubrúun. Frekari upplýsingar um vinnslu persónuupplýsinga er að finna á www.bosch-ebike.com/privacy-full.

Lýsing á vöru og eiginleikum

Fyrirhuguð notkun

Stjórnbúnaðurinn **Purion 200** er ætlaður til að stýra rafhjólí og einnig má nota hann til að stjórna hjólatölvu sem tilheyrir kynslóðinni **the smart system**. Ef farsími er látinn gegna hlutverki hjólatölvu er einnig hægt að nota stjórnbúnaðinn **Purion 200** til að skipta milli stuðningsþrepa í appinu **eBike Flow**.

Til þess að geta nýtt stjórnölvuna til fulls þarf samhæfan farsíma með appinu **eBike Flow**.

Hægt er að tengja stjórnölvuna **Purion 200** við farsímann með *Bluetooth®*.



Allt eftir stýrikerfi farsímans er hægt að sækja appið **eBike Flow** ókeypis í Apple App Store eða Google Play Store.

Skannaðu kóðann með farsímanum til að sækja appið **eBike Flow**.

Hlutar á mynd

Númeraröð hluta á myndum miðast við hvernig þeir koma fram á myndunum fremst í handbókinni.

Allar myndir af hlutum reiðhjóla, að undanskildum drifeiningunni, hjólatölvu með stjórn tölvu, hraðaskynjara og tilheyrandi festingum, eru til viðmiðunar og geta verið frábrugðnar rafhjólí notanda.

- (1) Hnappur til að kveikja og slökkva
- (2) Skjár
- (3) Birtuskynjari
- (4) Valhnappur
- (5) Hnappur til að auka stuðning +/ hjólaljós
- (6) Hnappur til að minnka stuðning –/ teymingarhjálp
- (7) Festing
- (8) Greiningartengi (eingöngu vegna viðhalds)
- (9) Hnappur til að minnka birtustig/ fletta til baka
- (10) Hnappur til að hækka birtustig/ fletta áfram

Tæknilegar upplýsingar

Stjórnúnaður	Purion 200	
Vörukóði		BRC3800
Hleðslustraumur USB-tengis hámm. ^{A)}	mA	600
Hleðsluspenna USB-tengis ^{A)}	V	5
USB-hleðslusnúra ^{B)}		USB Type-C ^{C)}
Hleðsluhitastig	°C	0 ... +45
Notkunarhitastig	°C	-5 ... +40
Geymsluhitastig	°C	+10 ... +40
Greiningartengi		USB Type-C ^{C)}
Innbyggð lítiumjónarrafhlaða	V mAh	3,7 75
Varnarflokkur		IP55
Mál (án festingar)	mm	85 × 54 × 60
Þyngd	g	49
Bluetooth® Low Energy 5.0		
– Tíðni	MHz	2400–2480
– Sendistyrkur	mW	1

A) Upplýsingarnar eiga við um hleðslu á stjórn tölvunni **Purion 200**; ekki er hægt að hlaða ytri tæki.

B) Fylgir ekki með

C) USB Type-C[®] og USB-C[®] eru vörumerki í eigu USB Implementers Forums.

Leyfisupplýsingar fyrir vöruna er að finna á eftirfarandi vefslóð:
www.bosch-ebike.com/licences

Samræmisýfirlýsing

Hér með lýsir Robert Bosch GmbH, Bosch eBike Systems, því yfir að þráðlaus fjarskiptáúnaðurinn af gerðinni **Purion 200** er í samræmi við tilskipun 2014/53/EU. Nálágast má texta ESB-samræmisýfirlýsingarinnar í heild sinni á eftirfarandi vefslóð: www.bosch-ebike.com/conformity.

Upplýsingar um vottun

Vottunarnúmer (E-merkingar) er að finna á stöðuskjánnum undir **<Settings>** → **<Information>** → **<Certificates>**. Flett er í gegnum E-merkingarnar með því að ýta á hnappinn til að fletta áfram **(10)**.

Athugaðu: Til þess að sjá upplýsingar um E-merkingu **Purion 200** getur fyrst þurft að fjartægja hjólatölvu sem sett hefur verið upp til viðbótar eða loka skjámyndinni „Ride“ í appinu **eBike Flow** ef farsími er notaður.

Notkun

Skilyrði

Ekki er hægt að kveikja á rafhjólínu nema að eftirfarandi skilyrði séu uppfyllt:

- Rafhlaða með nægilegri hleðslu er í rafhjólínu (sjá notendahandbókina fyrir rafhlöðu rafhjóls sem tilheyrir kynslóðinni **the smart system**).
 - Hraðaskynjarinn er rétt tengdur (sjá notendahandbók drifeiningar sem tilheyrir kynslóðinni **the smart system**).
- Áður en þú hjólar af stað skaltu ganga úr skugga um að þú nái vel til hnappanna á stjórn tölvunni. Mælt er með því að láta plus-/minushnappana snúa næstum lóðrétt að jörðu.

Rafmagnstenging stjórn tölvunnar

Ef rafhlaða með nægilegri hleðslu er í rafhjólínu og kveikt er á því er innbyggðu rafhlöðunni í stjórn tölvunni séð fyrir orku og hún hlaðin.

Þegar mjög lítil hleðsla er á innbyggðu rafhlöðunni í stjórn tölvunni er hægt að nota greiningartengið **(8)** og USB Type-C[®]-snúru til að hlaða með ferðarrafhlöðu eða öðrum aflagjafa (hleðsluspenna **5 V**; hleðslustraumur hámm. **600 mA**). Allt af skal setja lokið yfir greiningartengið **(8)** til að koma í veg fyrir að ryk og raki berist inn í það.

Kveikt og slökkt á rafhjólínu

Kveikt er á rafhjólínu með því að ýta á hnappinn til að kveikja/slökkva **(1)**. Þegar hreyfimyndin fyrir ræsingunni er búin að birtast er rafhjólíð tilbúið til notkunar.

Birtustiginu á skjánnum er stjórnað með birtuskynjaranum **(3)**. Verður því að gæta þess að ekkert sé fyrir birtuskynjaranum **(3)**.

Kveikt er á drifinu um leið og stigið er á fótstigið (nema þegar stillt er á stuðningsþrepíð **OFF**). Afl drifins fer eftir því hvaða stuðningsþrep er stillt á.

Við venjulega notkun er slökkt á stuðningi frá drifinu um leið og hætt er að stíga á fótstigið eða um leið og hraðinn nær **25/45 km/h**. Kveikt er sjálfkrafa aftur á drifinu um leið og stigið er á fótstigið og hraðinn fer niður fyrir **25/45 km/h**.

Slökkt er á rafhjólínu með því að ýta stuttlega (< 3 sek.) á hnappinn til að kveikja/slökkva **(1)**.

Ef ekki er óskað eftir affi frá drifinu í **10** mínútur (t.d. vegna þess að rafhjólíð er kyrrstætt) og ekki er ýtt á hnapp slekkur rafhjólíð sjálfkrafa á sér.

Flýttivalmynd

Í flýttivalmyndinni eru sýndar tilteknar stillingar sem hægt er að breyta á ferð.

Flýttivalmyndin er opnuð með því að halda valhnappinum  inni (> 1 sek.).

Ekki er hægt að opna valmyndina úr stöðuskjámum.

Í flýttivalmyndinni er hægt að breyta eftirfarandi stillingum:

– **<Reset trip>**

Allar upplýsingar um vegalengdina sem búið er að hjóla eru núllstilltar.

– **<eShift>** (aukabúnaður)

Stillingarnar fara eftir skiptingunni hverju sinni.

Athugaðu: Allt eftir útbúnaði rafhjólsins getur verið að fleiri eiginleikar séu í boði.

Upplýsingar á skjá

Athugaðu: Allar myndir af notendaviðmótnu á vísanir í texta í notendaviðmótnu á næstu síðum miðast við núverandi útgáfu hugbúnaðarins. Þegar hugbúnaðurinn er uppfærður getur verið að minniháttar breytingar verði á myndrænni framsetningu og texta í notendaviðmótnu.

Þessi skjámynd birtist ef ekki hefur verið valin önnur skjámynd áður en síðast var slökkt á tölvunni.

Upphafsskjár



- (a) Hleðslustaða á rafhlöðu
- (b) Stuðningsþrep
- (c) Mælieining fyrir hraða
- (d) Eigið afl
- (e) Hraði
- (f) Drifkraftur

Ýtt er á hnappinn  eða  til að fara á milli skjámynda.

Eftirfarandi skjámyndir standa einnig til boða:

- Stöðuskjár: Hér eru sýndar upplýsingar um stöðu tengdra tækja.
- Skjámynd fyrir vegalengd
- Skjámynd fyrir ferðir
- Skjámynd fyrir drægi
- Skjámynd fyrir rafhlöðu rafhjóls
- Skjámynd fyrir afl
- Skjámynd fyrir snúningshraða sveifar
- Skjámynd fyrir heildarvegalengd
- Skjámynd fyrir ABS-kerfi (aukabúnaður)

Stuðningsþrep valið

Á stjórnbúnaðinum eru hnappurinn til að auka stuðning + (5) og hnappurinn til að minnka stuðning – (6) notaðir til að stilla hversu mikinn stuðning drifið á að veita. Hægt er að breyta stuðningsþrepinu hvenær sem er, líka á ferð, og er stillingin gefin til kynna með litamerki.

Þrep	Upplýsingar
OFF	Slökkt er á stuðningi drifsins, hægt er að hjóla á rafhjólunu eins og á venjulegu reiðhjóli með því að stíga á fótstigin.
ECO	Virkur stuðningur með mestri skilvirkni, fyrir hámarksdrægi
TOUR	Jafn stuðningur, fyrir ferðir með miklu drægi
TOUR+	Breytilegur stuðningur fyrir venjulegan og sportlegan akstur
eMTB	Sem bestur stuðningur við allar aðstæður, tekið sportlega af stað, betri kraftur, hámarksafköst
SPORT	Kraftmikill stuðningur fyrir sportlegan akstur í hæðóttu landslagi og innanbæjar
TURBO	Hámarksstuðningur upp að miklum snúningshraða sveifar, fyrir sportlegan akstur
AUTO	Stuðningurinn er lagaður sjálfkrafa að akstursskilyrðum hverju sinni.
RACE	Hámarksstuðningur á brautum fyrir rafknúin fjallahjól; mikil snærpa og „Extended Boost“ fyrir sem mest afköst í keppnum
CARGO	Jafn og kraftmikill stuðningur til að geta flutt þunga byrði með öruggum hætti
SPRINT	Breytilegur stuðningur eftir snúningshraða sveifar – fyrir sportlega notkun rafhjólsins á mól og vegum með hröðum köflum og tíðum brekkum

Athugaðu: Það hvaða stillingar eru í boði fer eftir drifeiningunni hverju sinni.

Heiti og útfærslur á stuðningsþrepum geta verið forstíllt hjá framleiðanda og valin af söluaðila reiðhjólsins.

Stuðningsþrepum breytt

Hægt er að breyta stuðningsþrepunum innan vissra marka í appinu **eBike Flow**. Þannig er hægt að laga rafhjólið að þörfum notandans.

Ekki er hægt að búa til sína eigin stillingu frá grunni. Aðeins er hægt að breyta þeim stillingum sem framleiðandi eða söluaðili hafa leyft til notkunar í kerfinu. Um minna en fjórar stillingar getur einnig verið að ræða.

Auk þess getur verið að ekki sé hægt að breyta stillingunum vegna takmarkana sem gilda í þínu landi.

Hægt er að breyta eftirfarandi atriðum:

- Stuðningi í hlutfalli við grunnildri stillingar (innan lagalegra marka)
- Snærpu drifsins
- Hraðalækkunarmörkum (innan lagalegra marka)
- Hámarkstogi (innan marka drifsins)

Athugaðu: Breytta stillingin heldur sömu stöðu, sama heiti og sama lit á öllum hjólatölvum og stjórntækjum.

Samspil drifeiningar og girskiptingar

Jafnvel þótt um rafhjól sé að ræða er girskiptingin notuð með sama hætti og á venjulegu reiðhjóli (sjá notendahandbók rafhjólans).

Óháð því um hvernig girskiptingu er að ræða er mælt með því að stíga léttar á fótstigin í stutta stund á meðan skipt er um gir. Þannig verður auðveldara að skipta um gir og dregið er úr sliti á aflrásinni.

Með því að setja í réttan gir er hægt að auka hraðann og dragið án þess að leggja meira á sig.

Þess vegna skaltu fylgja ráðleggingunum um girskiptingu sem birtast í hjólatölvunni.

Kveikt/slökkt á ljósunum á hjólinu

Áður en hjólað er af stað skal ganga úr skugga um að ljósini á hjólinu virki rétt.

Kveikt er á ljósunum á hjólinu með því að halda hnappinum fyrir hjóljós (5) inni í meira en 1 sekúnda.

Kveikt og slökkt á teymingarhjálpi

Teymingarhjálpin getur auðveldað þér að teyma rafhjólíð. Hraðinn fyrir teymingarhjálpinu er að hámarki **4 km/h**.

Forstillingin frá framleiðanda getur verið lægri og hægt er að láta söluáðila reiðhjólans breyta henni ef þess þarf.

- ▶ **Aðeins má nota teymingarhjálpinu þegar rafhjólíð er teymt.** Ef hjól rafhjólans snerta ekki jörðu þegar teymingarhjálpin er notuð skapast slysaætta.
- ▶ **Ef valinn er of hárt gir getur drifeiningin hvorki hreyft rafhjólíð úr stað né virkjað rennivörninna.**

Teymingarhjálpin er **sett í gang** með því að halda hnappinum fyrir teymingarhjálpinu (6) inni í meira en 1 sekúnda og fylgja leiðbeiningunum á skjánum.

Til að **virkja** teymingarhjálpinu verður að gera eitthvað af eftirfarandi innan næstu 10 sekúndna:

- Ýttu rafhjólínu áfram.
- Ýttu rafhjólínu aftur á bak.
- Hallaðu rafhjólínu til hliðar.

Þegar búið er að virkja teymingarhjálpinu byrjar drifið að ýta hjólinu og upplýsingarnar á skjánum breytast.

Þegar hnappinum fyrir teymingarhjálpi (6) er sleppt er gert hlé á teymingarhjálpinni. Hægt er að gera teymingarhjálpinu virka aftur með því að ýta á hnappinn fyrir teymingarhjálpi (6) innan 10 sekúndna.

Ef teymingarhjálpin er ekki gerð virk aftur innan 10 sekúndna slekkur hún sjálfkrafa á sér.

Alltaf er slökkt á teymingarhjálpinni þegar

- afturhjólíð læsist,
- ekki er hægt að hjóla yfir fyrirstöðu,
- líkamshluti hindrar hreyfingu sveifarinnar á hjólinu,
- hindrun snýr sveifinni áfram,
- notandi stigur á fótstigin,
- ýtt er á hnappinn til að auka stuðning +/hjóljós (5) eða hnappinn til að kveikja/slökka (1).

Teymingarhjálpin er með rennivörn, sem þýðir að jafnvel þótt teymingarhjálpin sé notuð hemlar drifið í nokkrar sekúndur til að koma í veg fyrir að hjólíð renni aftur á bak og ýmist er ekki hægt að ýta rafhjólínu aftur á bak eða þá einungis með erfiðismunum.

Slökkt er á rennivörnninni um leið og ýtt er á hnappinn til að auka stuðning +/hjóljós (5).

Virkni teymingarhjálparinnar fer eftir reglum í hverju landi fyrir sig og getur hún því ýmist verið með öðrum hætti en lýst er hér að ofan eða óvirk.

ABS – hemlalæsvörn (aukubúnaður)

Ef rafhjólíð er búið ABS-kerfi frá Bosch sem tilheyrir kynslóðinni **the smart system** logar ABS-táknið þegar rafhjólíð er sett í gang.

Þegar hjólað er af stað framkvæmir ABS-kerfið innri virkniprófun og ABS-táknið slokknar.

Ef villa kemur upp logar ABS-táknið og tilkynning birtist á skjánum. Það þýðir að ABS-kerfið sé óvirk. Hægt er að staðfesta villuna með valhnappinum (4) og tilkynningin um villu í ABS-kerfinu hverfur þá af skjánum. ABS-táknið birtist í stöðustikunni og gefur áfram til kynna að slökkt sé á ABS-kerfinu.

Nánari upplýsingar um ABS-kerfið og virkni þess er að finna í notendahandbókinni fyrir ABS-kerfið.

Tengst við farsíma

Til þess að hægt sé að nota eftirfarandi eiginleika rafhjólans þarf farsíma með appinu **eBike Flow**.

Tengst er við appið með **Bluetooth®**.

Kveiktu á rafhjólínu án þess að hjóla af stað.

Settu **Bluetooth®**-pörunina í gang með því að halda hnappinum til að kveikja/slökka (1) inni (> 3 sek.). Slepptu hnappinum til að kveikja/slökka (1) um leið og staða pörunar er sýnd.

Staðfestu fyrirspurnina um tengingu í appinu.

Virkniskráning

Til þess að skrá upplýsingar um virkni þarf að nýskrá sig eða skrá sig inn í appinu **eBike Flow**.

Til þess að hægt sé að skrá upplýsingar um virkni þarftu að samþykkja að staðsetningarupplýsingar séu vistaðar í appinu. Þetta er nauðsynlegt til þess að hægt sé að skrá virkni þína í appinu. Til þess að hægt sé að skrá staðsetningarupplýsingar þarftu að vera skráð(ur) inn sem notandi.

eBike Lock

Hægt er að virkja **<eBike Lock>** fyrir alla notendur með appinu **eBike Flow**. Er þá vistaður lykill í farsímanum sem er notaður til að taka rafhjólíð úr lás.

Í eftirfarandi tilvikum er **<eBike Lock>** settur sjálfkrafa á:

- þegar slökkt er á rafhjólínu með stjórntölvunni
 - þegar slökkt er sjálfkrafa á rafhjólínu
- Rafhjólíð er tekið úr lás þegar kveikt er á því og farsíminn er tengdur við rafhjólíð í gegnum **Bluetooth®**.

<eBike Lock> er bundinn við **notandareikninginn** þinn.

Ef þú týnir farsímanum þínum getur þú skráð þig inn með appinu **eBike Flow** og notandareikningnum þínum í öðrum farsíma til þess að taka rafhjólíð úr lás.

Aðgát! Þegar valin er stilling í appinu sem hefur neikvæðar afleiðingar fyrir **<eBike Lock>** (t.d. þegar rafhjólínu eða notandareikningnum er eytt) eru birtar viðvaranir áður en breytingin er staðfest. **Lesu skal viðvaranirnar vandlega og fara eftir þeim (t.d. áður en rafhjólínu eða notandareikningnum er eytt).**

<eBike Lock> settur upp

Til þess að hægt sé að setja **<eBike Lock>** upp þurfa eftirfarandi skilyrði að vera uppfyllt:

- Appið **eBike Flow** hefur verið sett upp.
- Búið er að stofna notandareikning.
- Ekki er verið að setja upp uppfærslu á rafhjólínu.
- Rafhjólíð er tengt við farsímann í gegnum **Bluetooth®**.
- Rafhjólíð er kyrrstætt.
- Farsíminn er tengdur við internetið.
- Nægileg hleðsla er á rafhlöðu rafhjólsins og hleðslusnúran er ekki tengd.

Hægt er að setja **<eBike Lock>** upp í appinu **eBike Flow**, í valmyndaratríðinu **<Settings>**.

Héðan í frá er hægt að slökkva á stuðningi drifeiningarinnar með því að kveikja á **<eBike Lock>** í appinu **eBike Flow**. Ekki er hægt að gera stuðninginn virkan aftur nema að farsíminn sé nálægt þegar kveikt er á rafhjólínu. Til þess þarf að vera kveikt á **Bluetooth®** í farsímanum og appið **eBike Flow** þarf að vera virkt í bakgrunni. Ekki þarf að opna appið **eBike Flow**. Þegar **<eBike Lock>** er virkur er áfram hægt að nota rafhjólíð án stuðnings frá drifeiningunni.

Samhæfi

<eBike Lock> er samhæfur við þessar Bosch-vörulínur fyrir rafhjól sem tilheyra kynslóðinni **the smart system**:

Drifeining	Vörulína
BDU374x	Performance Line CX
BDU33xx	Performance Line Active Line Active Line Plus
BDU31xx	Performance Line SX

Virknir

Með **<eBike Lock>** virkar farsíminn eins og lykill fyrir drifeininguna. **<eBike Lock>** verður virkur þegar slökkt er á rafhjólínu. Á meðan **<eBike Lock>** er virkur eftir að kveikt er á rafhjólínu er það gefið til kynna með lástákni á stjórnbúnaðinum **Purion 200**.

Athugaðu: **<eBike Lock>** er ekki þjófavörn, heldur viðbót við vélrænan lás! Með **<eBike Lock>** er rafhjólínu ekki læst vélrænt eða með álíka hætti. Aðeins er slökkt á stuðningi frá drifeiningunni. Drifeiningin er tekin úr lás á meðan farsíminn er tengdur við rafhjólíð í gegnum **Bluetooth®**.

Ef þriðju aðilur er veittur tímabundinn eða varanlegur aðgangur að rafhjólínu eða ef farið er með rafhjólíð á verkstæði skal gera **<eBike Lock> óvirkan í appinu **eBike Flow** í valmyndaratríðinu **<Settings>**.** Ef selja á rafhjólíð skal einnig fjarlægja rafhjólíð úr notandareikningnum í appinu **eBike Flow** í valmyndaratríðinu **<Settings>**.

Þegar slökkt er á rafhjólínu gefur drifeiningin frá sér læsingartón (**eitt** hljóðmerki) til að gefa til kynna að slökkt sé á stuðningi frá drifinu.

Athugaðu: Rafhjólíð getur eingöngu gefið frá sér þetta hljóðmerki á meðan kveikt er á því.

Þegar kveikt er á rafhjólínu gefur drifeiningin frá sér tvo aflæsingartóna (**tvö** hljóðmerki) til að gefa til kynna að stuðningur frá drifinu sé aftur í boði.

Læsingartóninn hjálpar þér að greina hvort **<eBike Lock>** er virkur á rafhjólínu. Hljóðmerkið er sjálfkrafa virkt en hægt er að gera það óvirkt í appinu **eBike Flow** í valmyndaratríðinu **<Settings>** með því að velja lástáknið fyrir neðan rafhjólíð.

Athugaðu: Ef ekki er lengur hægt að setja upp eða slökkva á **<eBike Lock>** skaltu snúa þér til söluáðila reiðhjólansins.

Skipt um hluta rafhjólsins og **<eBike Lock>**

Skipt um farsíma

1. Settu appið **eBike Flow** upp á nýja farsímanum.
2. Skráðu þig inn með **sama** notandareikningi og þú notaðir til að virkja **<eBike Lock>**.
3. Í appinu **eBike Flow** er gefið til kynna að búið sé að setja **<eBike Lock>** upp.

Skipt um drifeiningu

1. Í appinu **eBike Flow** er gefið til kynna að **<eBike Lock>** sé óvirkur.
2. Virkjaðu **<eBike Lock>** með því að færa sleðann fyrir **<eBike Lock>** til hægrir.
3. Þegar farið er með rafhjólíð í viðhaldsskoðun hjá söluáðila er mælt með því að gera **<eBike Lock>** tímabundið óvirkan.

Ef búið er að virkja **<eBike Alarm>** er það gefið til kynna á **Purion 200**.

Frekari upplýsingar um þetta er að finna í appinu **eBike Flow** eða í hjálpinni á vefsíðunni www.bosch-ebike.com/de/help-center.

Hugbúnaðaruppfærslur

Setja verður hugbúnaðaruppfærslur í gang handvirkt í appinu **eBike Flow**.

Appið flytur hugbúnaðaruppfærslur yfir í stjórnbúnaðinn í bakgrunni um leið og búið er að tengja hann við appið. Fylgjast þarf með skjá stjórnbúnaðarins **Purion 200** á meðan hugbúnaðaruppfærslan fer fram. Því næst er rafhjólíð endurræst.

Hugbúnaðaruppfærslum er stjórnað með appinu **eBike Flow**.

Villuboð

Villuboð birtast í sprettigluggum á skjá stjórnbúnaðarins **Purion 200**.

Stjórntólvan gefur til kynna þegar alvarlegar eða minniháttar villur koma upp í rafhjólínu.

Hægt er að lesa villuboðin frá rafhjólínu í appinu **eBike Flow** eða hjá söluáðila.

Með tengli í appinu **eBike Flow** er hægt að nálgast upplýsingar um villuna og fá aðstoð við að lagfæra hana.

Minniháttar villur

Villur eru staðfestar með því að ýta á valhnappinn **(4)**.

Með hjálp eftirfarandi töflu getur notandi reynt að lagfæra villuna á eigin spýtur. Annars skal leita aðstoðar hjá söluaðila.

Númer	Villa lagfærð
523005	Villunúmerin gefa til kynna að orðið hafa truflanir við greiningu skynjara á segulsviði.
514001	Athugaðu hvort segullinn hefur glatast á ferð.
514002	
514003	Ef notaður er segulskynjari skal athuga hvort skynjarinn og segullinn hafa verið settir upp á réttan hátt. Einnig skal ganga úr skugga um að snúran til skynjarans sé óskemmd.
514006	Ef notaður er gjarðarsegull skal gæta þess að ekki séu truflandi segulsvið nálægt drifeiningunni.

Alvarlegar villur

Þegar alvarleg villa kemur upp skal fylgja leiðbeiningunum í töflunni hér fyrir neðan.

Númer	Leiðbeiningar
660002	Ekki halda áfram að hlaða og nota rafhlöðuna. Snúðu þér til söluaðila.
6A0004	Fjarlægðu PowerMore-rafhlöðuna og endurræstu rafhjólíð. Ef vandamálið er áfram fyrir hendi skaltu snúa þér til söluaðila.
890000	<ul style="list-style-type: none"> – Staðfestu villukóðann. – Endurræstu rafhjólskerfið. Ef vandamálið er áfram fyrir hendi: <ul style="list-style-type: none"> – Staðfestu villukóðann. – Framkvæmdu hugbúnaðaruppfærslu. – Endurræstu rafhjólskerfið. Ef vandamálið er áfram fyrir hendi: <ul style="list-style-type: none"> – Snúðu þér til söluaðila fyrir Bosch eBike Systems.

Viðhald og þjónusta

Viðhald og þrif

Ekki má þrifa neina hluta búnaðarinnar með hábrýstidælu.

Halda skal skjá stjórnbúnaðarinnar hreinum. Óhreinindi geta leitt til þess að greining á birtustigi virki ekki rétt.

Við þrif á stjórnbúnaðinum skal eingöngu nota mjúkan klút sem hefur verið vættur með vatni. Ekki má nota hreinsiefni.

Láta skal skoða rafhjólíð að minnsta kosti einu sinni á ári (m.a. vélbúnað þess og hvort kerfishugbúnaður er í nýjustu útgáfu).

Söluaðili reiðhjólans getur einnig miðað við tiltekna vegalengd og/eða tiltekið tímabil fyrir skoðun. Í þessu tilviki sýnir stjórnbúnaðurinn hvenær næsta skoðun á að fara fram þegar kveikt er á honum.

Láta skal viðurkenndan söluaðila reiðhjóla sjá um að þjónusta rafhjólíð og gera við það.

► Láta verður viðurkenndan söluaðila reiðhjóla annast allar viðgerðir.

Athugaðu: Þegar farið er með rafhjólíð í viðhaldsskoðun hjá söluaðila er mælt með því að slökva á **<eBike Lock>** og **<eBike Alarm>** tímabundið til að koma í veg fyrir óþarfa viðvaranir.

Notendapjónusta og ráðleggingar um notkun

Ef óskað er upplýsinga um rafhjólíð og hluta þess skal snúa sér til viðurkennds söluaðila reiðhjóla.

Finna má samskiptaupplýsingar fyrir viðurkennda söluaðila reiðhjóla á vefsíðunni www.bosch-ebike.com.

Förgun og framleiðslufnei

Nálgast má upplýsingar um framleiðslufnei á eftirfarandi vefslóð: www.bosch-ebike.com/en/material-compliance.

Ekki má fleygja rafhjólum og íhlutum þeirra með venjulegu heimilissorpi!



Skila skal drifeiningunni, hjólatölvunni ásamt stjórnbúnaðinum, rafhlöðu rafhjólans, hraðaskynjaranum, aukabúnaði og umbúðum til endurvinnslu með umhverfisvænum hætti.

Notandi skal sjálfur ganga úr skugga um að persónuupplýsingum hafi verið eytt úr tækinu.

Ef hægt er að taka rafhlöður úr raftækinu án þess að eyðileggja þær skal taka þær úr og skila þeim til sérstakrar söfnunarstöðvar fyrir rafhlöður áður en tækinu er fargað.



Flokka verður úr sér gengin raftæki (samkvæmt Evróputilskipun 2012/19/EU) og bílaðar eða úr sér gengnar rafhlöður/hleðslurafhlöður (samkvæmt Evróputilskipun 2006/66/EC) sérstaklega og skila þeim til endurvinnslu með umhverfisvænum hætti.

Með því að flokka raftækin sérstaklega er stuðlað að því að hægt sé að meðhöndla þau og endurnýta hráefni með viðeigandi hætti og vernda þannig heilsu manna og umhverfið.

Skila skal úr sér gengnum Bosch-búnaði fyrir rafhjól endurgjaldslaus til viðurkennds söluaðila reiðhjóla eða endurvinnslustöðvar.



Breytingar áskildar.

Υποδείξεις ασφαλείας



Διαβάστε όλες τις υποδείξεις ασφαλείας και τις οδηγίες. Η μη τήρηση των υποδείξεων ασφαλείας και των οδηγιών μπορεί να προκαλέσει ηλεκτροπληξία, πυρκαγιά και/ή σοβαρούς τραυματισμούς.

Φυλάξτε όλες τις υποδείξεις ασφαλείας και τις οδηγίες για μελλοντική χρήση.

Ο χρησιμοποιούμενος σε αυτές τις οδηγίες λειτουργίας όρος **μπαταρία eBike** αναφέρεται σε όλες τις γνήσιες μπαταρίες eBike Bosch **the smart system**.

Οι χρησιμοποιούμενοι σε αυτές τις οδηγίες λειτουργίας όροι **μηχανισμός κίνησης** και **μονάδα κίνησης** αναφέρονται σε όλες τις γνήσιες μονάδες κίνησης της Bosch της γενιάς του συστήματος **the smart system**.

▶ **Διαβάστε και προσέξτε τις υποδείξεις ασφαλείας και τις οδηγίες σε όλες τις οδηγίες λειτουργίας του συστήματος eBike καθώς και στις οδηγίες λειτουργίας του eBike σας.**

▶ **Μην προσπαθήσετε, να στερεώσετε την οθόνη ή τη μονάδα χειρισμού κατά τη διάρκεια της οδήγησης!**

▶ **Μην αφήσετε την ένδειξη της μονάδας χειρισμού να αποσπάσει την προσοχή σας.** Όταν δεν επικεντρώνετε αποκλειστικά την προσοχή σας στην κυκλοφορία, κινδυνεύετε, να εμπλακείτε σε ένα ατύχημα. Όταν θέλετε να κάνετε ρυθμίσεις στη μονάδα χειρισμού πέρα από την αλλαγή του επιπέδου υποστήριξης, σταματήστε γι' αυτό.

▶ **Ρυθμίστε τη φωτεινότητα της οθόνης έτσι, ώστε να μπορείτε να αντιληφθείτε αρκετά καλά τις σημαντικές πληροφορίες, όπως την ταχύτητα ή τα προειδοποιητικά.** Μια λάθος ρυθμιζόμενη φωτεινότητα της οθόνης μπορεί να οδηγήσει σε επικίνδυνες καταστάσεις.

▶ **Μη χρησιμοποιείτε μονάδα χειρισμού ως λαβή.** Όταν σηκώσετε το eBike από τη μονάδα χειρισμού, μπορεί να προσεχθείτε ανεπανόρθωτη ζημιά στη μονάδα χειρισμού.

▶ **Η λειτουργία βοήθειας ώθησης επιτρέπεται να χρησιμοποιηθεί αποκλειστικά κατά το σπρώξιμο του eBike.** Σε περίπτωση που οι ρόδες του eBike κατά τη χρήση της βοήθειας ώθησης δεν έχουν καμία επαφή με το έδαφος, υπάρχει κίνδυνος τραυματισμού.

▶ **Όταν η βοήθεια ώθησης είναι ενεργοποιημένη, περιτρέφονται ενδεχομένως μαζί τα πετάλια.** Σε περίπτωση ενεργοποιημένης της βοήθειας ώθησης προσέχετε, να έχουν τα πόδια σας αρκετή απόσταση από τα περιστρεφόμενα πετάλια. Υπάρχει κίνδυνος τραυματισμού.

▶ **Φροντίστε σε περίπτωση χρήσης της βοήθειας ώθησης, να μπορείτε ανά πάσα στιγμή να ελέγχετε και να ακινητοποιείτε με ασφάλεια το eBike.** Η βοήθεια ώθησης μπορεί υπό ορισμένες προϋποθέσεις να απενεργοποιηθεί (π.χ. εμπόδιο στο πεντάλ ή αθέλητο γλιστρήμα από το πλήκτρο της μονάδας χειρισμού). Το eBike μπορεί να κινηθεί ξαφνικά προς τα πίσω πάνω σας ή να ανατραπεί. Αυτό αποτελεί ιδιαίτερα σε περίπτωση πρόσθετου φορτίου ένα ρίσκο για τον χρήστη. Μη θέσετε το eBike με τη βοήθεια ώθησης σε καταστάσεις, στις οποίες δε θα μπορείτε να κρατάτε πλέον το eBike με τη δικιά σας δύναμη!

▶ **Μην τοποθετήσετε το eBike ανάποδα πάνω στο τιμόνι και στη σέλα, όταν η μονάδα χειρισμού ή το στήριγμα της προεξέχουν πάνω από το τιμόνι.** Η μονάδα χειρισμού ή το στήριγμα μπορούν να υποστούν ανεπανόρθωτη ζημιά.

▶ **Μη συνδέσετε κανέναν φορτιστή στην μπαταρία eBike, όταν η οθόνη της μονάδας χειρισμού ή ο υπολογιστής οχήματος δηλώνει ένα κρίσιμο σφάλμα.** Αυτό μπορεί να οδηγήσει στην καταστροφή της μπαταρίας του eBike σας, η μπαταρία του eBike μπορεί να πάρει φωτιά, προκαλώντας σοβαρά εγκαύματα και άλλους τραυματισμούς.

▶ **Η μονάδα χειρισμού είναι εξοπλισμένη με μια ασύρματη θέση διεπαφής. Οι τοπικοί περιορισμοί λειτουργίας, π.χ. σε αεροπλάνια ή νοσοκομεία πρέπει να τηρούνται.**

▶ **Προσοχή!** Σε περίπτωση χρήσης της μονάδας χειρισμού με **Bluetooth®** μπορεί να εμφανιστεί μια βλάβη σε άλλες συσκευές και εγκαταστάσεις, αεροπλάνων και ιατρικών συσκευών (π.χ. βηματοδότες καρδιάς, ακουστικά). Επίσης δεν μπορεί να αποκλειστεί εντελώς μια ζημιά σε ανθρώπους και ζώα στο άμεσο περιβάλλον. Μη χρησιμοποιείτε τη μονάδα χειρισμού με **Bluetooth®** κοντά σε ιατρικές συσκευές, σταθμούς ανεφοδιασμού, χημικές εγκαταστάσεις, επικίνδυνα για έκρηξη περιοχές και σε περιοχές ανατινάξεων. Μη χρησιμοποιείτε τη μονάδα χειρισμού με **Bluetooth®** σε αεροπλάνο. Αποφύγετε τη λειτουργία για ένα μεγαλύτερο χρονικό διάστημα πολύ κοντά στο σώμα σας.

▶ Το λεκτικό σήμα **Bluetooth®** όπως επίσης τα εικονογράμματα (λογότυπα) είναι καταχωρημένα εμπορικά σήματα και ιδιοκτησία της Bluetooth SIG, Inc. Οποιαδήποτε χρήση αυτών των λεκτικών σημάτων/εικονογραμμάτων από την εταιρεία Robert Bosch GmbH, Bosch eBike Systems πραγματοποιείται με τη σχετική άδεια χρήσης.

▶ **Προσέχετε όλους τους εθνικούς κανονισμούς για την άδεια κυκλοφορίας και χρήση των eBike.**

Υπόδειξη προστασίας προσωπικών δεδομένων

Κατά τη σύνδεση του eBike στο **Bosch DiagnosticTool 3** ή κατά την αντικατάσταση εξαρτημάτων του eBike τεχνικές πληροφορίες σχετικά με το eBike σας (π.χ. κατασκευαστής, μοντέλο, Bike-ID, δεδομένα διαμόρφωσης) καθώς και σχετικά με τη χρήση του eBike (π.χ. συνολικός χρόνος οδήγησης, κατάναλωση ενέργειας, θερμοκρασία) θα σταλούν στην Bosch eBike Systems (Robert Bosch GmbH) για την επεξεργασία του αιτήματός σας, σε περίπτωση σέρβις και για λόγους βελτίωσης του προϊόντος. Περισσότερες πληροφορίες για την επεξεργασία των δεδομένων θα βρείτε στην ιστοσελίδα www.bosch-ebike.com/privacy-full.

Περιγραφή προϊόντος και ισχύος

Χρήση σύμφωνα με τον σκοπό προορισμού

Η μονάδα χειρισμού **Purion 200** προβλέπεται για τον έλεγχο ενός eBike και προαιρετικά για την ενεργοποίηση ενός πρόσθετου υπολογιστή οχήματος της γενιάς συστήματος **the smart system**. Όταν χρησιμοποιείτε το smartphone ως υπολογιστή οχήματος, με τη μονάδα χειρισμού **Purion 200** μπορείτε επιπλέον να αλλάξετε το επίπεδο υποστήριξης στην εφαρμογή (app) **eBike Flow**.

Για να μπορείτε να χρησιμοποιήσετε τη μονάδα ελέγχου σε πλήρη έκταση, χρειάζεται ένα συμβατό smartphone με την εφαρμογή (App) **eBike Flow**.

Μπορείτε να συνδέσετε τη μονάδα χειρισμού **Purion 200** μέσω **Bluetooth®** με το smartphone σας.

 Ανάλογα με το λειτουργικό σύστημα του smartphone μπορεί η εφαρμογή (app) **eBike Flow** να κατέβει δωρεάν από το Apple App Store ή το Google Play Store.

Σαρώστε με το smartphone σας τον κωδικό, για να κατεβάσετε την εφαρμογή (app) **eBike Flow**.

Απεικονιζόμενα στοιχεία

Η απαρίθμηση των εικονιζόμενων εξαρτημάτων αναφέρεται στην παράσταση στις σελίδες γραφικών στην αρχή του εγχειριδίου οδηγιών.

Όλες οι παραστάσεις τμημάτων του ποδηλάτου εκτός της μονάδας κίνησης, του υπολογιστή οχήματος συμπεριλαμβανομένης της μονάδας χειρισμού, του αισθητήρα ταχύτητας και των αντίστοιχων στηριγμάτων είναι σχηματικές παραστάσεις και μπορεί να αποκλίνουν στο δικό σας eBike.

- (1) Πλήκτρο On/Off
- (2) Οθόνη
- (3) Αισθητήρας φωτισμού περιβάλλοντος
- (4) Πλήκτρο επιλογής
- (5) Πλήκτρο Αύξηση της υποστήριξης + / Φωτισμός ποδηλάτου
- (6) Πλήκτρο Μείωση της υποστήριξης - / Βοήθεια ώθησης
- (7) Στήριγμα
- (8) Σύνδεση διάγνωσης (μόνο για λόγους συντήρησης)
- (9) Πλήκτρο Μείωση φωτεινότητας / Ξεφύλλισμα προς τα πίσω
- (10) Πλήκτρο Αύξηση φωτεινότητας / Κύλιση

Τεχνικά στοιχεία

Μονάδα χειρισμού	Purion 200	
Κωδικός προϊόντος		BRC3800
Ρεύμα φόρτισης της σύνδεσης USB, μέγ. ^{A)}	mA	600
Τάση φόρτισης σύνδεσης USB ^{A)}	V	5
Καλώδιο φόρτισης USB ^{B)}		USB Type-C ^{C)}
Θερμοκρασία φόρτισης	°C	0 ... +45
Θερμοκρασία λειτουργίας	°C	-5 ... +40
Θερμοκρασία αποθήκευσης	°C	+10 ... +40
Θύρα διεπαφής διάγνωσης		USB Type-C ^{C)}
Μπαταρία ιόντων λιθίου, εσωτερικά	V mAh	3,7 75
Βαθμός προστασίας		IP55
Διαστάσεις (χωρίς στερέωση)	mm	85 × 54 × 60

Μονάδα χειρισμού	Purion 200	
Βάρος	g	49
Bluetooth® Low Energy 5.0		

- Συχνότητα	MHz	2.400–2.480
- Ισχύς εκπομπής	mW	1

A) Στοιχεία για τη φόρτιση της μονάδας χειρισμού **Purion 200**; εξωτερικές συσκευές δεν μπορούν να φορτιστούν.

B) δεν ανήκει στα στάνταρ υλικά παράδοσης

C) USB Type-C® και USB-C® είναι εμπορικά σήματα του USB Implementers Forum.

Οι πληροφορίες άδεια χρήσης για το προϊόν είναι διαθέσιμες κάτω από την ακόλουθη διεύθυνση διαδικτύου: www.bosch-ebike.com/licences

Δήλωση συμμόρφωσης

Με το παρόν η Robert Bosch GmbH, Bosch eBike Systems, δηλώνει, ότι ο τύπος ραδιοεξοπλισμού **Purion 200** ανταποκρίνεται στην οδηγία 2014/53/EE. Το πλήρες κείμενο της Δήλωσης συμμόρφωσης ΕΕ είναι διαθέσιμο κάτω από την ακόλουθη διεύθυνση διαδικτύου: www.bosch-ebike.com/conformity.

Πληροφορίες πιστοποίησης

Τους αριθμούς πιστοποίησης (ετικέτες E) θα τους βρείτε στην οθόνη κατάστασης κάτω από **<Settings>** →

<Information> → **<Certificates>**. Σκρολάρετε σε όλες τις ετικέτες E, πατώντας σύντομα το πλήκτρο κύλισης **(10)**.

Υπόδειξη: Όταν θέλετε να καλέσετε πληροφορίες για την ετικέτα E από το **Purion 200**, πρέπει ενδεχομένως να αφαιρέσετε προηγουμένως έναν υπάρχοντα πρόσθετο υπολογιστή οχήματος ή εάν χρησιμοποιείτε ένα smartphone, να κλείσετε προηγουμένως την Ride-Screen (οθόνη διαδρομής) στην εφαρμογή (app) **eBike Flow**.

Λειτουργία

Προϋποθέσεις

Το eBike μπορεί να ενεργοποιηθεί μόνο τότε, όταν πληρούνται οι ακόλουθες προϋποθέσεις:

- Μια επαρκώς φορτισμένη μπαταρία eBike είναι τοποθετημένη (βλέπε στις οδηγίες λειτουργίας της μπαταρίας eBike της γενιάς του συστήματος **the smart system**).
- Ο αισθητήρας ταχύτητας είναι σωστά συνδεδεμένος (βλέπε στις οδηγίες λειτουργίας της μονάδας κίνησης της γενιάς του συστήματος **the smart system**).

Πριν ξεκινήσετε την οδήγηση, βεβαιωθείτε, ότι μπορείτε να φτάσετε εύκολα στα πλήκτρα της μονάδας χειρισμού. Συνιστάται να είναι το επίπεδο των πλήκτρων Συν/Πλην κάθετα ευθυγραμμισμένο προς το έδαφος.

Παροχή ενέργειας της μονάδας χειρισμού

Όταν μια επαρκώς φορτισμένη μπαταρία eBike είναι τοποθετημένη στο eBike και το eBike είναι ενεργοποιημένο, τότε η εσωτερική μπαταρία της μονάδας χειρισμού τροφοδοτείται και φορτίζεται με ενέργεια.

Εάν η εσωτερική μπαταρία της μονάδας χειρισμού έχει κάποια φορά μια πάρα πολύ χαμηλή κατάσταση φόρτισης, μπορείτε μέσω της σύνδεσης διάγνωσης **(8)** με ένα καλώδιο

USB Type-C® να την φορτίσετε με ένα τροφοδοτικό ισχύος ή με μια άλλη κατάλληλη πηγή ρεύματος (τάση φόρτισης **5 V**; ρεύμα φόρτισης μέγ. **600 mA**).

Κλείνετε πάντοτε το κλαπέτο της σύνδεσης διάγνωσης **(8)**, για να μην μπορεί να εισχωρήσει σκόνη ή υγρασία.

Ενεργοποίηση/απενεργοποίηση του eBike

Για την **ενεργοποίηση** του eBike πατήστε σύντομα το πλήκτρο On/Off **(1)**. Μετά την animation εκκίνησης το eBike είναι σε ετοιμότητα οδήγησης.

Η φωτεινότητα της ένδειξης ρυθμίζεται από τον αισθητήρα φωτισμού περιβάλλοντος **(3)**. Γι' αυτό μην καλύπτετε τον αισθητήρα φωτισμού περιβάλλοντος **(3)**.

Ο κινητήρας ενεργοποιείται, μόλις πατήσετε τα πετάλια (εκτός στο επίπεδο υποστήριξης **OFF**). Η ισχύς του κινητήρα εξαρτάται από το ρυθμισμένο επίπεδο υποστήριξης.

Μόλις στην κανονική λειτουργία σταματήσετε να πατάτε τα πετάλια ή μόλις φθάσετε σε μια ταχύτητα από **25/45 km/h**, απενεργοποιείται η υποστήριξη μέσω του κινητήρα. Ο κινητήρας ενεργοποιείται ξανά αυτόματα, μόλις πατήσετε τα πετάλια και η ταχύτητα βρίσκεται κάτω από **25/45 km/h**.

Για την **απενεργοποίηση** του eBike πατήστε σύντομα (< 3 s) το πλήκτρο On/Off **(1)**.

Εάν για περίπου **10** λεπτά δεν απαιτηθεί καμία ισχύς του κινητήρα (π.χ. επειδή το eBike είναι ακινητοποιημένο) και δεν πατηθεί κανένα πλήκτρο, απενεργοποιείται αυτόματα το eBike.

Γρήγορο μενού

Μέσω του γρήγορου μενού εμφανίζονται επιλεγμένες ρυθμίσεις, οι οποίες μπορούν να προσαρμοστούν επίσης και κατά τη διάρκεια της οδήγησης.

Η πρόσβαση στο γρήγορο μενού είναι δυνατή με παρατεταμένο πάτημα (> 1 s) του πλήκτρου επιλογής .

Από την οθόνη κατάσταση η πρόσβαση δεν είναι δυνατή.

Με το γρήγορο μενού μπορείτε να εκτελέσετε τις ακόλουθες ρυθμίσεις:

– **<Reset trip>**

Όλα τα δεδομένα σχετικά με τις αποστάσεις που διανύθηκαν μέχρι τώρα μηδενίζονται.

– **<eShift>** (προαιρετικός εξοπλισμός)

Οι ρυθμίσεις εξαρτώνται από τον εκάστοτε μηχανισμό αλλαγής ταχυτήτων.

Υπόδειξη: Ανάλογα τον εξοπλισμό του eBike σας είναι ενδεχομένως διαθέσιμες περαιτέρω λειτουργίες.

Ενδείξεις της οθόνης

Υπόδειξη: Όλες οι παραστάσεις και τα κείμενα διαπαφής χρήστη στις ακόλουθες σελίδες αντιστοιχούν στο επίπεδο απελευθέρωσης του λογισμικού. Μετά από μια ενημέρωση λογισμικού μπορεί να αλλάξουν ελάχιστα οι παραστάσεις διαπαφής χρήστη και/ή τα κείμενα διαπαφής χρήστη.

Εάν πριν την τελευταία απενεργοποίηση δεν έχετε επιλέξει καμία άλλη οθόνη, εμφανίζεται αυτή η οθόνη.

Οθόνη εκκίνησης



(a) Κατάσταση φόρτισης της μπαταρίας eBike

(b) Επίπεδο υποστήριξης

(c) Ένδειξη της μονάδας ταχύτητας

(d) Ισχύς πεταλιώματος

(e) Ταχύτητα

(f) Ισχύς κινητήρα

Πατώντας τα πλήκτρα  ή  μπορείτε να περάσετε σε περαιτέρω οθόνες.

Οι ακόλουθες περαιτέρω οθόνες είναι στη διάθεσή σας:

- Οθόνη κατάστασης: Εδώ εμφανίζεται η κατάσταση των συνδεδεμένων συσκευών.
- Οθόνη απόστασης
- Οθόνη διαδρομής
- Οθόνη εμβέλειας
- Οθόνη μπαταρίας eBike
- Οθόνη ισχύος
- Οθόνη συχνότητας πεταλιώματος
- Οθόνη συνολικής απόστασης
- Οθόνη ABS (προαιρετικά)

Επιλογή επιπέδου υποστήριξης

Στη μονάδα χειρισμού με τα πλήκτρα Αύξηση υποστήριξης **+ (5)** και Μείωση υποστήριξης **– (6)** μπορείτε να ρυθμίσετε, πόσο πολύ σας υποστηρίζει ο κινητήρας κατά το πετάλισμα. Το επίπεδο υποστήριξης μπορεί να αλλάξει οπτοηχητικά, ακόμη και κατά τη διάρκεια της οδήγησης και εμφανίζεται έγχρωμα.

Επίπεδο	Υποδείξεις
OFF	Η υποστήριξη μέσω του κινητήρα είναι απενεργοποιημένη, το eBike μπορεί να κινηθεί, όπως ένα κανονικό ποδήλατο μόνο με το πετάλισμα.
ECO	Αποτελεσματική υποστήριξη σε περίπτωση μεγάλης απόδοσης, για μέγιστη εμβέλεια
TOUR	Ομοίομορφη υποστήριξη, για διαδρομές με μεγάλη εμβέλεια
TOUR+	Δυναμική υποστήριξη για φυσική και σπορ οδήγηση
eMTB	Ιδανική σε οποιοδήποτε έδαφος, σπορ εκκίνηση, βελτιωμένη δυναμική, μέγιστη απόδοση
SPORT	Δυνατή υποστήριξη, για σπορ οδήγηση σε ορεινές διαδρομές καθώς και για την κυκλοφορία στην πόλη
TURBO	Μέγιστη υποστήριξη μέχρι στην υψηλή συχνότητα πεταλιώματος, για σπορ οδήγηση

Επίπεδο	Υποδείξεις
AUTO	Η υποστήριξη προσαρμόζεται δυναμικά στην κατάσταση οδήγησης.
RACE	Μέγιστη υποστήριξη στην πίστα αγώνων eMTB, πολύ άμεση συμπεριφορά απόκρισης και μέγιστο «Extended Boost» για την καλύτερη δυνατή ισχύ σε καταστάσεις ανταγωνισμού
CARGO	Ομοιόμορφη, δυνατή υποστήριξη, για να μπορούν να μεταφερθούν με ασφάλεια μεγάλα βάρη
SPRINT	Δυναμική υποστήριξη ανάλογα με τη συχνότητα πεταλισματος – για απορ οδήγησης eGravel και eRoad με γρήγορα σπριντ και συχνές ανηφόρες

Υπόδειξη: Οι διαθέσιμες λειτουργίες εξαρτώνται από την εκάστοτε μονάδα κίνησης.

Οι ονομασίες και ο σχεδιασμός των επιπέδων υποστήριξης μπορούν να προδιαμορφωθούν από τον κατασκευαστή και να επιλεγούν από τον έμπορο ποδηλάτων.

Προσαρμογή του επιπέδου υποστήριξης

Τα επίπεδα υποστήριξης μπορούν να προσαρμοστούν μέσα σε καθορισμένα όρια με τη βοήθεια της εφαρμογής (app) **eBike Flow**. Έτσι έχετε τη δυνατότητα, να προσαρμόσετε το eBike σας στις προσωπικές σας ανάγκες.

Η δημιουργία ενός εντελώς νέου τρόπου λειτουργίας δεν είναι δυνατή. Μπορείτε να προσαρμόσετε μόνο τους τρόπους λειτουργίας, που έχουν απελευθερωθεί από τον κατασκευαστή ή τον αντιπρόσωπο στο σύστημά σας. Μπορεί να είναι επίσης λιγότεροι από 4 τρόποι λειτουργίας.

Επιπλέον, ενδέχεται να μην είναι δυνατή η προσαρμογή ενός τρόπου λειτουργίας λόγω των περιορισμών στη χώρα σας.

Για την προσαρμογή έχετε στη διάθεσή σας τις ακόλουθες παραμέτρους:

- Υποστήριξη σε σχέση με τη βασική τιμή του τρόπου λειτουργίας (εντός των νομικών διατάξεων)
- Συμπεριφορά απόκρισης του κινητήρα
- Μείωση της ταχύτητας (εντός των νομικών διατάξεων)
- Μέγιστη ροπή στρέψης (στα πλαίσια των ορίων του κινητήρα)

Υπόδειξη: Προσέξτε, ότι ο αλλαγμένος τρόπος λειτουργίας θα διατηρήσει τη θέση, το όνομα και το χρώμα σε όλους τους υπολογιστές οχήματος και στα στοιχεία χειρισμού.

Αλληλεπίδραση της μονάδας κίνησης με τον μηχανισμό αλλαγής ταχυτήτων

Επίσης και σε ένα eBike πρέπει να χρησιμοποιείτε τον μηχανισμό αλλαγής ταχυτήτων, όπως σε ένα κανονικό ποδήλατο (προσέξτε εδώ τις οδηγίες λειτουργίας του eBike σας).

Ανεξάρτητα από τον τύπο του μηχανισμού αλλαγής ταχυτήτων είναι σκόπιμο, κατά τη διάρκεια της διαδικασίας αλλαγής ταχύτητας να μειώνετε για λίγο την πίεση πεταλισματος. Έτσι διευκολύνεται η αλλαγή ταχύτητας και μειώνεται η φθορά της γραμμής κίνησης.

Επιλέγοντας τη σωστή ταχύτητα, μπορείτε με την ίδια εφαρμογή δύναμης να αυξήσετε την ταχύτητα και την εμβέλεια.

Γι' αυτό ακολουθήστε τις συστάσεις ταχύτητας, που εμφανίζονται στον υπολογιστή οχήματος.

Ενεργοποίηση/απενεργοποίηση του φωτισμού ποδηλάτου

Πριν από κάθε ξεκίνηση ελέγχετε τη σωστή λειτουργία του φωτισμού του ποδηλάτου σας.

Για την **ενεργοποίηση** του φωτισμού του ποδηλάτου πατήστε το πλήκτρο Φωτισμός ποδηλάτου **(5)** για πάνω από 1 s.

Ενεργοποίηση/απενεργοποίηση της βοήθειας ώθησης

Η βοήθεια ώθησης μπορεί να σας διευκολύνει το σπρώξιμο του eBike. Η ταχύτητα της βοήθειας ώθησης ανέρχεται το πολύ στα **4 km/h**. Η προρρύθμιση από τον κατασκευαστή μπορεί να είναι μικρότερη και όταν χρειάζεται μπορεί να προσαρμοστεί από τον έμπορο του ποδηλάτου.

► Η λειτουργία βοήθειας ώθησης επιτρέπεται να χρησιμοποιηθεί αποκλειστικά κατά το σπρώξιμο του eBike.

Σε περίπτωση που οι ρόδες του eBike κατά τη χρήση της βοήθειας ώθησης δεν έχουν καμία επαφή με το έδαφος, υπάρχει κίνδυνος τραυματισμού.

► Εάν η επιλεγμένη ταχύτητα είναι πολύ υψηλή, η μονάδα κίνησης δεν μπορεί ούτε να μετακινήσει το eBike ούτε να ενεργοποιήσει τη φραγή κύλισης.

Για το **ξεκίνημα** της βοήθειας ώθησης πατήστε το πλήκτρο Βοήθεια ώθησης **(6)** για πάνω από 1 s και κρατήστε το πλήκτρο πατημένο και ακολουθήστε τις οδηγίες στην οθόνη.

Για την **ενεργοποίηση** της βοήθειας ώθησης πρέπει εντός των επόμενων 10 s να πραγματοποιηθεί μια από τις ακόλουθες ενέργειες:

- Σπρώξτε το eBike προς τα εμπρός.
 - Σπρώξτε το eBike προς τα πίσω.
 - Εκτελέστε με το eBike μια πλάγια κίνηση παλινδρόμησης.
- Μετά την ενεργοποίηση, ο κινητήρας αρχίζει να σπρώχνει και η ένδειξη στην οθόνη αλλάζει.

Όταν αφήσετε το πλήκτρο βοήθεια ώθησης **(6)** ελεύθερο, η βοήθεια ώθησης σταματά. Εντός 10 s μπορείτε, πατώντας το πλήκτρο Βοήθεια ώθησης **(6)** να ενεργοποιήσετε ξανά τη βοήθεια ώθησης.

Εάν εντός 10 s δεν ενεργοποιήσετε ξανά τη βοήθεια ώθησης, απενεργοποιείται η βοήθεια ώθησης αυτόματα.

- Η βοήθεια ώθησης τερματίζεται πάντοτε, όταν
- ο πίσω τροχός μπλοκάρει,
 - η οδήγηση πάνω από εμπόδια δεν είναι δυνατή,
 - ένα μέρος του σώματος μπλοκάρει τον στρόφαλο του ποδηλάτου,
 - ένα εμπόδιο συνεχίζει να περιστρέφει τον στρόφαλο,
 - πατάτε τα πετάλια,
 - πατηθεί το πλήκτρο Αύξηση υποστήριξης +/- Φωτισμός ποδηλάτου **(5)** ή το πλήκτρο On/Off **(1)**.

Η βοήθεια ώθησης διαθέτει μια φραγή κύλισης, δηλαδή ακόμη και μετά τη χρήση της βοήθειας ώθησης, ο κινητήρας φρενάρει ενεργά για μερικά δευτερόλεπτα την κύλιση προς τα πίσω και δεν μπορείτε να σπρώξετε το eBike προς τα πίσω καθόλου ή μόνο με δυσκολία.

Πατώντας το πλήκτρο Αύξηση της υποστήριξης +/- Φωτισμός ποδηλάτου **(5)** απενεργοποιείται αμέσως η φραγή κύλισης.

Ο τρόπος λειτουργίας της βοήθειας ώθησης υπόκειται τις ειδικές για κάθε χώρα διατάξεις και γι' αυτό μπορεί να αποκλίνει από την πιο πάνω αναφερόμενη περιγραφή ή να είναι απενεργοποιημένος.

ABS – Σύστημα «Anti-Blocking» (προαιρετικός εξοπλισμός)

Εάν το eBike είναι εξοπλισμένο με ένα σύστημα ABS eBike Bosch της γενιάς του συστήματος **the smart system**, ανάβει το σύμβολο ABS κατά την εκκίνηση του eBike.

Μετά το ξεκίνημα το ABS ελέγχει τη λειτουργικότητα του εσωτερικά και το σύμβολο ABS σβήνει.

Σε περίπτωση σφάλματος ανάβει το σύμβολο ABS και εμφανίζεται μια υπόδειξη στην οθόνη. Αυτό σημαίνει, ότι το ABS είναι ανενεργό. Με το πλήκτρο επιλογής **(4)** μπορείτε να επιβεβαιώσετε το σφάλμα και η υπόδειξη για το σφάλμα ABS σβήνει. Το σύμβολο ABS εμφανίζεται στη γραμμή κατάστασης και σας πληροφορεί για το απενεργοποιημένο ABS.

Λεπτομέρειες για το ABS και για τον τρόπο λειτουργίας θα βρείτε στις οδηγίες λειτουργίας ABS.

Αποκατάσταση της σύνδεσης smartphone

Για να μπορείτε να χρησιμοποιήσετε τις ακόλουθες λειτουργίες eBike, είναι απαραίτητο ένα smartphone με την εφαρμογή (app) **eBike Flow**.

Η σύνδεση με την εφαρμογή (app) πραγματοποιείται μέσω μια σύνδεσης *Bluetooth*[®].

Ενεργοποιήστε το eBike και μην οδηγήσετε.

Ξεκινήστε τη ζεύξη *Bluetooth*[®], πατώντας παρατεταμένα (> 3 s) το πλήκτρο On/Off **(1)**. Αφήστε το πλήκτρο On/Off **(1)** ελεύθερο, μόλις εμφανιστεί η κατάσταση της διαδικασίας ζεύξης (Pairing).

Επιβεβαιώστε στην εφαρμογή (app) το αίτημα σύνδεσης.

Παρακολούθηση δραστηριότητας

Για να καταγράψετε δραστηριότητες, είναι απαραίτητη μια εγγραφή ή μια σύνδεση με την εφαρμογή (App) **eBike Flow**.

Για την ανίχνευση των δραστηριοτήτων πρέπει να συγκατατεθείτε για την αποθήκευση των δεδομένων θέσης στην εφαρμογή (App). Μόνο τότε οι δραστηριότητές σας μπορούν να καταγραφούν στην εφαρμογή (App). Για μια εγγραφή των δεδομένων θέσης πρέπει να έχετε συνδεθεί ως χρήστης.

eBike Lock

Το **<eBike Lock>** μπορεί να ενεργοποιηθεί για κάθε χρήστη μέσω της εφαρμογής (app) **eBike Flow**. Σε αυτή την περίπτωση ένα κλειδί για το ξεκλείδωμα του eBike αποθηκεύεται στο smartphone.

Το **<eBike Lock>** είναι στις ακόλουθες περιπτώσεις αυτόματα ενεργοποιημένο:

- Κατά την απενεργοποίηση του eBike μέσω της μονάδας χειρισμού
- Κατά την αυτόματη απενεργοποίηση του eBike

Όταν το eBike ενεργοποιηθεί και το smartphone είναι συνδεδεμένο με το eBike μέσω *Bluetooth*[®], ξεκλειδώνεται το eBike.

Το **<eBike Lock>** είναι συνδεδεμένο με τον προσωπικός σας **λογαριασμό χρήστη**.

Σε περίπτωση που χάσετε το smartphone σας, μπορείτε να συνδεθείτε μέσω ενός άλλου smartphone με τη βοήθεια της εφαρμογής (app) **eBike Flow** και του προσωπικού σας λογαριασμού χρήστη και να ξεκλειδώσετε το eBike.

Προσοχή! Όταν στην εφαρμογή (app) επιλέξετε μια ρύθμιση, που οδηγεί σε μειοεκλήματα στο **<eBike Lock>** (π.χ. διαγραφή του eBike ή του λογαριασμού χρήστη), τότε εμφανίζονται προηγούμενως μηνύματα προειδοποίησης. **Διαβάστε τα προσεκτικά και ενεργήστε σύμφωνα με τις εμφανιζόμενες προειδοποιήσεις (π.χ. πριν από τη διαγραφή του eBike ή του λογαριασμού χρήστη).**

Ρύθμιση του <eBike Lock>

Για να μπορείτε να ρυθμίσετε το **<eBike Lock>**, πρέπει να πληρούνται οι ακόλουθες προϋποθέσεις:

- Η εφαρμογή (app) **eBike Flow** είναι εγκατεστημένη.
- Ένας λογαριασμός χρήστη είναι δημιουργημένος.
- Δεν εκτελείται προς το παρόν καμία ενημέρωση στο eBike.
- Το eBike είναι συνδεδεμένο μέσω *Bluetooth*[®] με το smartphone.
- Το eBike είναι ακινητοποιημένο.
- Το smartphone είναι συνδεδεμένο με το διαδίκτυο.
- Η μπαταρία του eBike είναι αρκετά φορτισμένη και το καλώδιο φόρτισης δεν είναι συνδεδεμένο.

Μπορείτε να ρυθμίσετε το **<eBike Lock>** στην εφαρμογή (app) **eBike Flow** στο θέμα του μενού **<Ρυθμίσεις>**.

Αμέσως μετά μπορείτε να απενεργοποιήσετε την υποστήριξη της μονάδας κίνησης, ενεργοποιώντας το **<eBike Lock>** στην εφαρμογή (app) **eBike Flow**. Η απενεργοποίηση μπορεί να ακυρωθεί, όταν κατά την ενεργοποίηση του eBike το smartphone σας είναι κοντά. Σε αυτή την περίπτωση πρέπει το *Bluetooth*[®] να είναι ενεργοποιημένο στο smartphone και η εφαρμογή (app) **eBike Flow** να είναι παράλληλα ενεργοποιημένη. Η εφαρμογή (app) **eBike Flow** δεν πρέπει να ανοίξει. Όταν το **<eBike Lock>** είναι ενεργοποιημένο, μπορείτε να συνεχίσετε να χρησιμοποιείτε το eBike χωρίς υποστήριξη από τη μονάδα κίνησης.

Συμβατότητα

Το **<eBike Lock>** είναι συμβατό με αυτές τις σειρές προ-ότων eBike της Bosch της γενιάς του συστήματος **the smart system**:

Μονάδα κίνησης	Σειρά προϊόντος
BDU374x	Performance Line CX
BDU33xx	Performance Line Active Line Active Line Plus
BDU31xx	Performance Line SX

Τρόπος λειτουργίας

Σε συνδυασμό με το **<eBike Lock>** λειτουργεί το smartphone όπως ένα κλειδί για τη μονάδα κίνησης. Το **<eBike Lock>** ενεργοποιείται με την απενεργοποίηση του eBike. Όσο

το **<eBike Lock>** μετά την ενεργοποίηση είναι ενεργοποιημένο, εμφανίζεται στη μονάδα χειρισμού **Purion 200** με ένα σύμβολο κλειδώματος.

Υπόδειξη: Το **<eBike Lock>** δεν είναι καμία αντικλεπτική προστασία, αλλά μια προσηρή σε μια μηχανική κλειδαριά! Με το **<eBike Lock>** δεν πραγματοποιείται καμία μηχανική

εμπλοκή του eBike ή παρόμοιο. Μόνο η υποστήριξη μέσω της μονάδας κίνησης απενεργοποιείται. Όσο το smartphone είναι συνδεδεμένο με το eBike μέσω *Bluetooth®*, η μονάδα κίνησης είναι ξεκλειδωμένη.

Όταν θέλετε να επιτρέψετε την πρόσβαση στο eBike σε τρίτους προσωρινά ή μόλις ή να φέρετε το eBike σας για σέρβις, τότε απενεργοποιήστε το <eBike Lock> στην εφαρμογή (app) **eBike Flow στο θέμα του μενού <Ρυθμίσεις>.** Όταν θέλετε να πουλήσετε το eBike σας, διαγράψτε επίσης το eBike στην εφαρμογή (app) **eBike Flow** στο θέμα του μενού <Ρυθμίσεις> από τον προσωπικό σας λογαριασμό χρήστη.

Όταν το eBike απενεργοποιηθεί, η μονάδα κίνησης δίνει έναν ήχο κλειδώματος (**ένα** ηχητικό σήμα), για να δείξει, ότι η υποστήριξη μέσω του κινητήρα είναι απενεργοποιημένη.

Υπόδειξη: Ο ήχος μπορεί να απενεργοποιηθεί, όσο το eBike είναι ενεργοποιημένο.

Όταν το eBike ενεργοποιηθεί, η μονάδα κίνησης δίνει δύο ήχους κλειδώματος (**δύο** ηχητικά σήματα), για να δείξει, ότι η υποστήριξη μέσω του κινητήρα είναι ξανά δυνατή.

Ο ήχος κλειδώματος σας βοηθά να αναγνωρίσετε, εάν το **<eBike Lock>** είναι ενεργοποιημένο στο eBike σας. Η ακουστική ανάδραση είναι σπάνια ενεργοποιημένη, μπορεί όμως να απενεργοποιηθεί στην εφαρμογή (app) **eBike Flow** στο θέμα του μενού <Ρυθμίσεις> μετά την επιλογή του συμβόλου κλειδώματος (Lock) κάτω από το eBike σας.

Υπόδειξη: Όταν δεν μπορείτε πλέον να ρυθμίσετε ή να απενεργοποιήσετε το **<eBike Lock>**, απευθυνθείτε στον έμπορο του ποδηλάτου.

Αντικατάσταση εξαρτημάτων eBike και <eBike Lock>

Αντικατάσταση του smartphone

1. Εγκαταστήστε την εφαρμογή (app) **eBike Flow** στο νέο smartphone.
2. Συνδεθείτε με τον **ίδιο** λογαριασμό, με τον οποίο έχετε ενεργοποιήσει το **<eBike Lock>**.
3. Στην εφαρμογή (app) **eBike Flow** εμφανίζεται το **<eBike Lock>** ως ρυθμιζόμενο.

Αντικατάσταση της μονάδας κίνησης

1. Στην εφαρμογή (app) **eBike Flow** εμφανίζεται το **<eBike Lock>** ως απενεργοποιημένο.
2. Ενεργοποιήστε το **<eBike Lock>**, σπρώχνοντας τον ρυθμιστή **<eBike Lock>** προς τα δεξιά.
3. Όταν παραδώσετε το eBike σας για συντήρηση σε έναν έμπορο ποδηλάτων, συνιστάται, να απενεργοποιήσετε προσωρινά το **<eBike Lock>**.

Όταν ενεργοποιήσετε τον **<eBike Alarm>**, εμφανίζεται αυτό στην **Purion 200**.

Περαιτέρω υποδείξεις γι' αυτό θα βρείτε στην εφαρμογή (app) **eBike Flow** ή στο Help Center στην ιστοσελίδα www.bosch-ebike.com/de/help-center.

Ενημερώσεις λογισμικού

Οι ενημερώσεις λογισμικού πρέπει να ξεκινήσουν χειροκίνητα στην εφαρμογή (app) **eBike Flow**.

Οι ενημερώσεις λογισμικού μεταφέρονται στο φόντο από την εφαρμογή (app) στη μονάδα χειρισμού, μόλις αυτή συνδεθεί

με την εφαρμογή (app). Κατά τη διάρκεια της ενημέρωσης του λογισμικού προσέξτε την ένδειξη στη μονάδα χειρισμού **Purion 200**. Στη συνέχεια, θα γίνει επανεκκίνηση του eBike.

Ο έλεγχος των ενημερώσεων του λογισμικού πραγματοποιείται μέσω της εφαρμογής (app) **eBike Flow**.

Μηνύματα σφάλματος

Τα μηνύμα βλάβης εμφανίζονται στη μονάδα χειρισμού **Purion 200** ως αναδυόμενο παράθυρο (Pop-up).

Η μονάδα χειρισμού δείχνει, εάν στο eBike εμφανίζονται κρίσιμα σφάλματα ή λιγότερο κρίσιμα σφάλματα.

Τα μηνύματα σφάλματος, που δημιουργούνται από το eBike, μπορούν να διαβαστούν μέσω της εφαρμογής (app) **eBike Flow** ή από τον έμπορο του ποδηλάτου σας.

Μέσω ενός συνδέσμου (link) στην εφαρμογή (App) **eBike Flow** μπορείτε να δείτε πληροφορίες σχετικά με το σφάλμα και υποστήριξη για την αντιμετώπιση του σφάλματος.

Λιγότερο κρίσιμα σφάλματα

Τα σφάλματα επιβεβαιώνονται, πατώντας το πλήκτρο επιλογής (4).

Με τη βοήθεια του επόμενου πίνακα μπορείτε ενδεχομένως να αποκαταστήσετε τα σφάλματα μόνοι σας. Διαφορετικά απευθυνθείτε στον έμπορο του ποδηλάτου σας.

Αριθμός	Διόρθωση σφαλμάτων
523005	Οι αναφερόμενοι αριθμοί σφάλματος δείχνουν, ότι υπάρχουν προβλήματα κατά την ανίχνευση του μαγνητικού πεδίου μέσω των αισθητήρων. Δείτε, εάν χάσατε τον μαγνήτη κατά την οδήγηση.
514001	
514002	
514003	
514006	Εάν χρησιμοποιείτε έναν μαγνητικό αισθητήρα, ελέγξτε ότι ο αισθητήρας και ο μαγνήτης έχουν εγκατασταθεί σωστά. Προσέξτε, να μην έχει ζημιά το καλώδιο προς τον αισθητήρα. Εάν χρησιμοποιείτε έναν μαγνήτη ζάντας, προσέξτε, να μην έχετε παρεμβαλλόμενα μαγνητικά πεδία κοντά στη μονάδα κίνησης.

Κρίσιμα σφάλματα

Σε περίπτωση εμφάνισης ενός κρίσιμου σφάλματος ακολουθήστε τις οδηγίες ενεργειών στον παρακάτω πίνακα.

Αριθμός	Οδηγίες ενεργειών
660002	Μη φορτίστε την μπαταρία σας και μη την χρησιμοποιήσετε πλέον. Επικοινωνήστε με τον εξειδικευμένο αντιπρόσωπό σας.
6A0004	Απομακρύνετε την μπαταρία PowerMore και ξεκινήστε το eBike εκ νέου. Σε περίπτωση που το πρόβλημα εξακολουθεί να υπάρχει, επικοινωνήστε με τον εξειδικευμένο αντιπρόσωπό σας.
890000	– Επιβεβαιώστε τον κωδικό σφάλματος. – Επανεκκινήστε το σύστημα eBike.

Αριθμός	Οδηγίες ενεργειών
	<p>Σε περίπτωση που το πρόβλημα εξακολουθεί να υπάρχει:</p> <ul style="list-style-type: none"> – Επιβεβαιώστε τον κωδικό σφάλματος. – Εκτελέστε μια ενημέρωση λογισμικού. – Επανεκκινήστε το σύστημα eBike. <p>Σε περίπτωση που το πρόβλημα εξακολουθεί να υπάρχει:</p> <ul style="list-style-type: none"> – Απευθυνθείτε σε έναν ειδικό αντιπρόσωπο Bosch eBike Systems.

Συντήρηση και Service

Συντήρηση και καθαρισμός

Όλα τα στοιχεία δεν επιτρέπεται να καθαριστούν με νερό υπό πίεση.

Διατηρείτε την οθόνη της μονάδα χειρισμού καθαρή. Σε περίπτωση ρύπανσης μπορεί να προκύψει εσφαλμένη αναγνώριση φωτεινότητας.

Για τον καθαρισμό της μονάδας χειρισμού χρησιμοποιείτε ένα μαλακό, εμποτισμένο μόνο με νερό πανί. Μη χρησιμοποιείτε κανένα απορρυπαντικό.

Αφήστε το eBike το λιγότερο μία φορά το χρόνο να ελεγχθεί τεχνικά (εκτός των άλλων μηχανισμός, ενημερότητα του λογισμικού του συστήματος).

Επιπλέον ο έμπορος του ποδηλάτου μπορεί για την ημερομηνία σέρβις να πάρει ως βάση έναν χρόνο λειτουργίας και/ή ένα χρονικό διάστημα. Σε αυτή την περίπτωση η μονάδα χειρισμού εμφανίζει μετά από κάθε ενεργοποίηση τη λήξη της ημερομηνίας σέρβις.

Για σέρβις ή επισκευές στο eBike απευθυνθείτε παρακαλώ σε έναν εξουσιοδοτημένο έμπορο του ποδηλάτων.

► **Αναθέστε την εκτέλεση όλων των επισκευών αποκλειστικά σε έναν εξουσιοδοτημένο έμπορο ποδηλάτων.**

Υπόδειξη: Όταν παραδώσετε το eBike σας για συντήρηση σε έναν έμπορο ποδηλάτων, συνιστάται, να απενεργοποιήσετε το eBike Lock και τον eBike Alarm προσωρινά, για την αποφυγή εσφαλμένου συναγερμού.

Εξυπηρέτηση πελατών και συμβουλές εφαρμογής

Για όλες τις ερωτήσεις σας σχετικά με το eBike και τα εξαρτήματά του, απευθυνθείτε σε έναν εξουσιοδοτημένο έμπορο ποδηλάτων.

Στοιχεία επικοινωνίας εξουσιοδοτημένων εμπόρων ποδηλάτων μπορείτε να βρείτε στην ιστοσελίδα www.bosch-ebike.com.

Απόσυρση και υλικά σε προϊόντα

Στοιχεία για ουσίες σε προϊόντα μπορείτε να βρείτε στον ακόλουθο σύνδεσμο (link):

www.bosch-ebike.com/en/material-compliance.

Μην πετάτε το eBike και τα εξαρτήματά του στα οικιακά απορρίμματα!



Η μονάδα κίνησης, ο υπολογιστής οχήματος συμπεριλαμβανομένης της μονάδας χειρισμού, η μπαταρία eBike, ο αισθητήρας ταχύτητας, τα

εξαρτήματα και οι συσκευασίες πρέπει να παραδίδονται σε μια ανακύκλωση σύμφωνα με τους κανόνες προστασίας του περιβάλλοντος.

Βεβαιωθείτε οι ίδιοι, ότι τα προσωπικά δεδομένα έχουν διαγραφεί από το εργαλείο.

Οι μπαταρίες, που μπορούν να αφαιρεθούν από την ηλεκτρική συσκευή χωρίς να γίνει ζημιά, πρέπει να αφαιρούνται πριν από την απόσυρση και να παραδίδονται στην ξεχωριστή συλλογή μπαταριών.



Σύμφωνα με την Ευρωπαϊκή οδηγία 2012/19/ΕΕ οι άχρηστες ηλεκτρικές συσκευές και σύμφωνα με την Ευρωπαϊκή οδηγία 2006/66/ΕΚ οι χαλασμένες ή χρησιμοποιημένες μπαταρίες πρέπει να συλλέγονται ξεχωριστά για να ανακυκλωθούν με τρόπο φιλικό προς το περιβάλλον.

Η χωριστή συλλογή ηλεκτρικών συσκευών χρησιμεύει για την εκ των προτέρων ταξινόμηση τους κατά είδος και υποστηρίζει τη σωστή επεξεργασία και επανάκτηση των πρώτων υλών, προστατεύοντας έτσι τους ανθρώπους και το περιβάλλον.

Παραδίετε τα άχρηστα πλέον εξαρτήματα του eBike Bosch δωρεάν σε έναν εξουσιοδοτημένο έμπορο ποδηλάτων ή σε ένα κέντρο ανακύκλωσης.



Με την επιφύλαξη αλλαγών.