

SmartphoneHub

CUI100

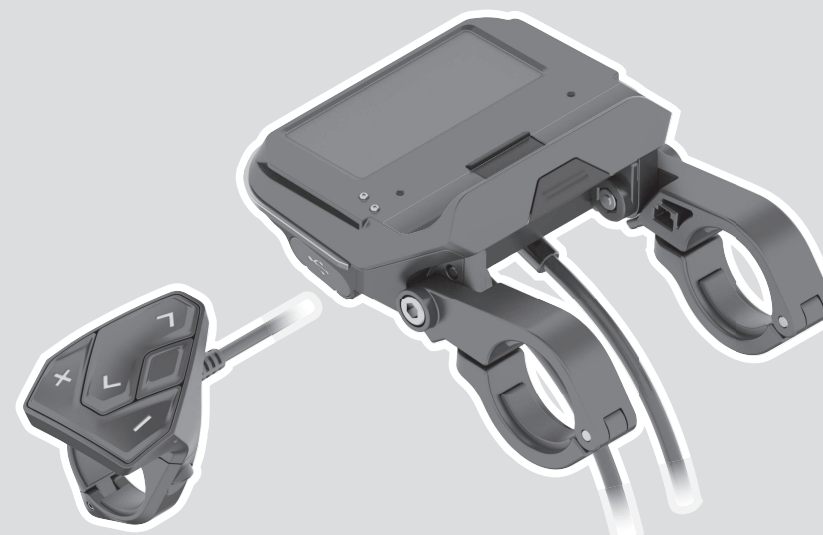

Robert Bosch GmbH
72757 Reutlingen
Germany

www.bosch-ebike.com

1 270 020 XBC (2023.02) T / 113 EEU

- pl** Oryginalna instrukcja obsługi
- cs** Původní návod k obsluze
- sk** Pôvodný návod na obsluhu
- hu** Eredeti használati utasítás
- ro** Instrucțiuni de folosire originale
- bg** Оригинално ръководство за експлоатация
- sl** Originalna navodila za uporabo
- hr** Originalne upute za uporabu
- et** Originaalkasutusjuhend
- lv** Oriģinālā lietošanas pamācība
- lt** Originali instrukcija



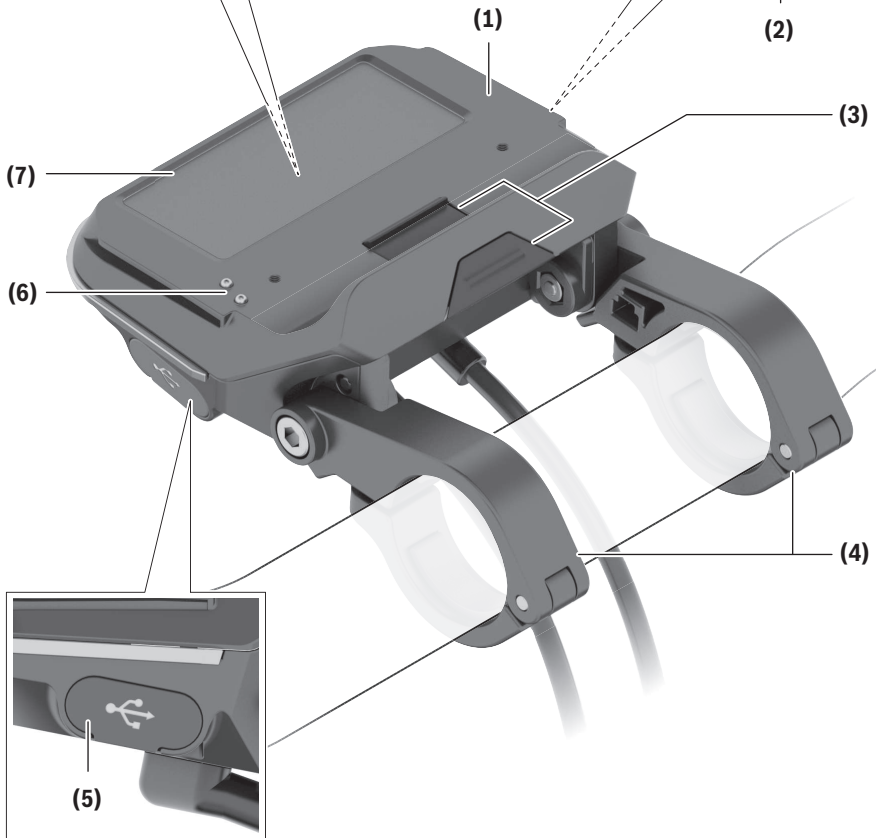
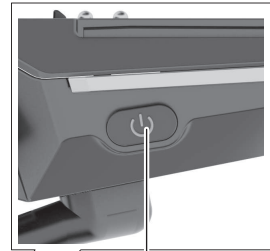
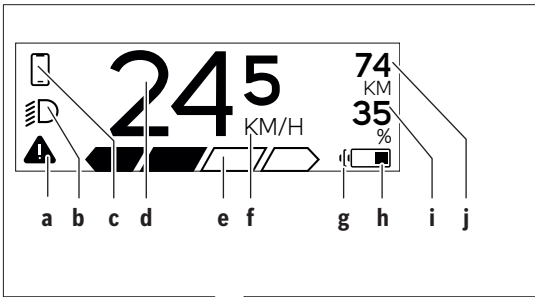

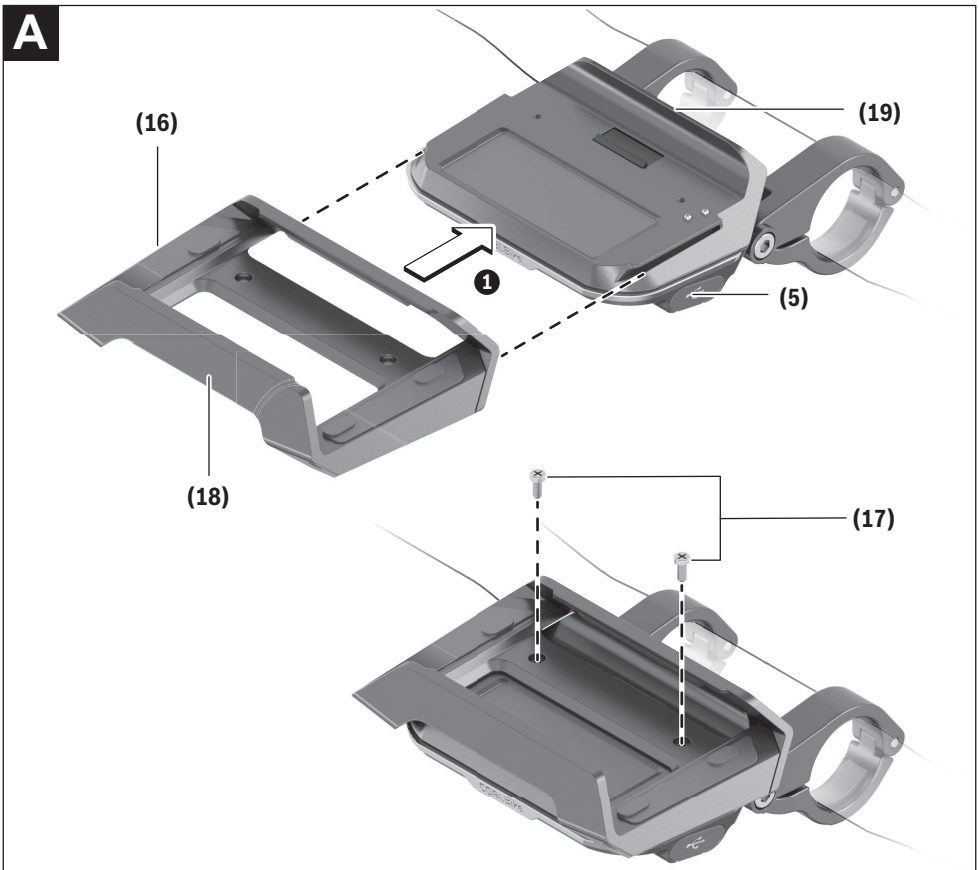
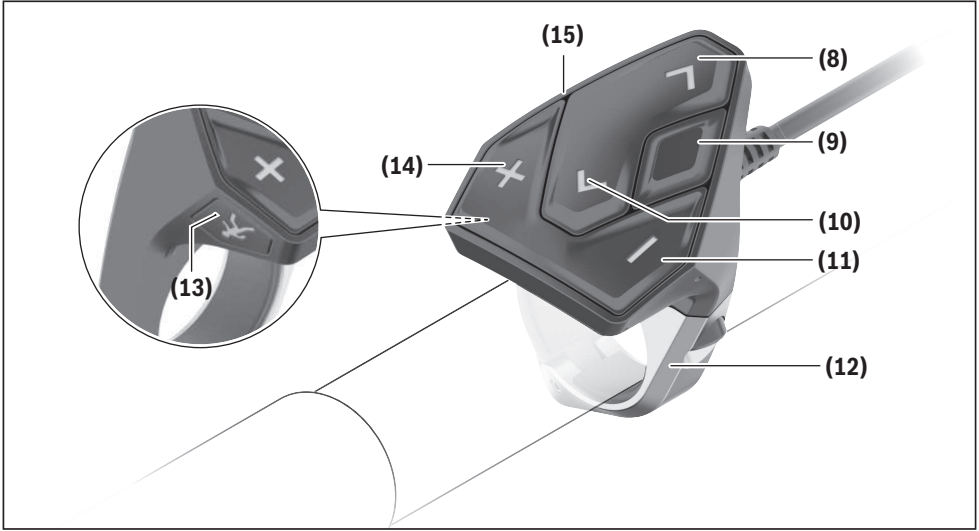

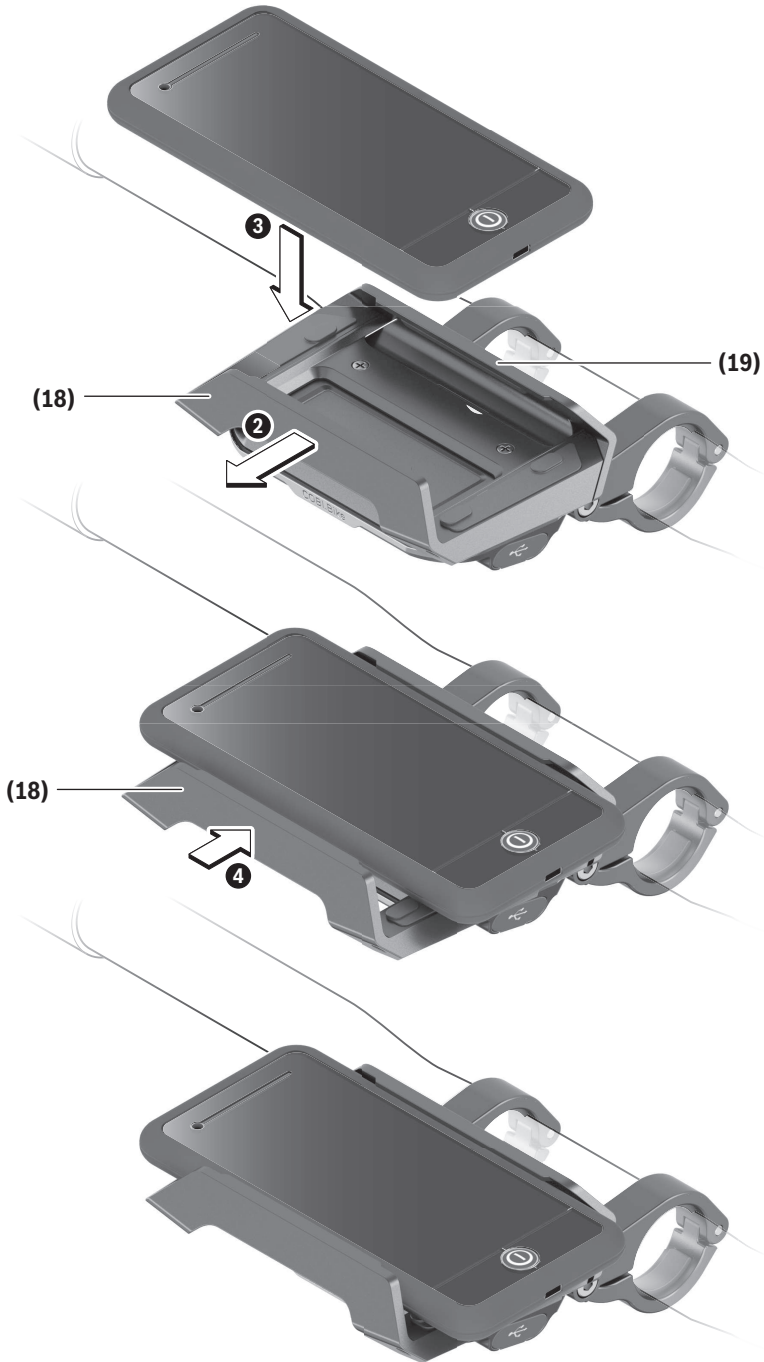
B

Wskazówki dotyczące bezpieczeństwa



Należy przeczytać wszystkie wskazówki dotyczące bezpieczeństwa i zalecenia.

Nieprzestrzeganie wskazówek dotyczących bezpieczeństwa i zaleceń może doprowadzić do porażenia prądem elektrycznym, pożaru i/lub poważnych obrażeń ciała.

Wszystkie wszystkie wskazówki dotyczące bezpieczeństwa pracy i zalecenia należy zachować do dalszego zastosowania.

Używane w niniejszej instrukcji obsługi pojęcie **akumulator eBike** odnosi się do wszystkich oryginalnych akumulatorów Bosch eBike.

- ▶ **Należy przeczytać i przestrzegać wskazówek dotyczących bezpieczeństwa pracy oraz zaleceń zawartych we wszystkich instrukcjach obsługi systemu eBike oraz w instrukcji obsługi roweru elektrycznego.**
- ▶ **Należy uważać, aby ekran komputera pokładowego nie odwracał uwagi od sytuacji drogowej.** Użytkownicy ruchu drogowego, którzy nie koncentrują się wyłącznie na nim, mogą spowodować wypadek. Podczas jazdy komputer pokładowy wolno stosować wyłącznie do zmiany poziomów wspomagania. Dodatkowa obsługa komputera dozwolona jest dopiero po zatrzymaniu roweru.
- ▶ **Nie wolno otwierać komputera pokładowego.** Otwarcie obudowy komputera pokładowego może spowodować jego zniszczenie i wygaśnięcie gwarancji.
- ▶ **Nie wolno używać komputera pokładowego jako uchwytu.** Używanie komputera pokładowego do podnoszenia roweru może spowodować nieodwracalne uszkodzenie komputera pokładowego.
- ▶ **Jeżeli SmartphoneHub lub jego uchwyt wystają ponad kierownicę, nie wolno stawiać roweru do góry kołami na kierownicy i siodełku.** SmartphoneHub lub uchwyt mogłyby ulec nieodwracalnemu uszkodzeniu.
- ▶ **Ostrożnie!** Korzystanie z komputera pokładowego z funkcją *Bluetooth*® i/lub WiFi może spowodować zakłócenia działania innych urządzeń i sprzętu, samolotów i sprzętu medycznego (np. rozruszników serca, aparatów słuchowych). Nie można także całkowicie wykluczyć możliwości doznania uszczerbku przez ludzi i zwierzęta znajdujące się w bezpośrednim otoczeniu. Komputera pokładowego z funkcją *Bluetooth*® nie należy używać w pobliżu sprzętu medycznego, stacji paliw, urządzeń chemicznych, stref zagrożenia eksplozją oraz wylubchem. Komputera pokładowego z funkcją *Bluetooth*® nie należy używać w samolotach. Należy unikać długotrwałego użytkowania urządzenia, jeżeli znajduje się ono w bezpośredniej bliskości ciała.
- ▶ Znak słowny *Bluetooth*® oraz znaki graficzne (logo) są zarejestrowanymi znakami towarowymi i stanowią własność Bluetooth SIG, Inc. Wszelkie wykorzystanie tych znaków słownych/graficznych przez spółkę Robert Bosch GmbH, Bosch eBike Systems odbywa się zgodnie z umową licencyjną.

- ▶ **Komputer pokładowy jest wyposażony w złącze radio-we.** Należy wziąć pod uwagę obowiązujące lokalne ograniczenia, np. w samolotach lub szpitalach.
- ▶ **Podczas korzystania z produktów COBI.Bike należy uważać, aby nie odwracały uwagi od sytuacji na drodze i zawsze należy przestrzegać lokalnych przepisów dotyczących warunków dozwolonej eksploatacji roweru w ruchu drogowym.** W czasie jazdy w szczególności zabronione jest podnoszenie smartfona lub trzymanie go w ręce.
- ▶ **Przed przystąpieniem do użytkowania aplikacji fitness należy zawsze skonsultować się z lekarzem.** Aplikacje fitness mogą wiązać się z dużym obciążeniem fizycznym organizmu.

Wskazówka: Zgodnie z naszym zaleceniem produkty COBI.Bike mogą być używane przez osoby mające ukończoną 10 lat.

Informacje o ochronie danych osobowych

W przypadku odesłania niesprawnego SmartphoneHub do autoryzowanego serwisu Bosch, może okazać się konieczne przekazanie firmie Bosch danych zapisanych na urządzeniu.

Opis produktu i jego zastosowania

Użytkowanie zgodne z przeznaczeniem

SmartphoneHub jest przeznaczony do sterowania rowerem elektrycznym i wyświetlania parametrów jazdy.

Oprócz przedstawionych tutaj funkcji możliwe są także inne funkcje wynikające z bieżącej modyfikacji oprogramowania w celu usunięcia błędów i rozszerzenia funkcjonalności.

Opis pozostałych funkcji można znaleźć w elektronicznej wersji niniejszej instrukcji obsługi, dostępnej na stronie www.Bosch-eBike.com/smartphonehub-manual.

SmartphoneHub jest przeznaczony do jazdy drogami utwardzonymi bez wybojów i z niewielką ilością stopni (< 15 cm) przy średniej prędkości od 15 do 25 km/h, np. drogami asfaltowymi, drogami gruntowymi, drogami utwardzonymi żwirem lub piaskiem oraz utwardzonymi drogami leśnymi.

W przypadku niewłaściwego użytkowania istnieje niebezpieczeństwo wypadnięcia smartfona z uchwytu i uszkodzenia go w wyniku upadku. Ponadto wypadnięcie smartfona wiąże się z poważnym ryzykiem wypadku!

SmartphoneHub jest przewidziany do stosowania z jednym smartfonem.

Podstawowe parametry jazdy są wyświetlane także na wyświetlaczu SmartphoneHub. Pozostałe informacje i funkcje można dodać za pośrednictwem aplikacji na smartfony **COBI.Bike**.

Komunikacja pomiędzy SmartphoneHub i smartfonem odbywa się za pośrednictwem połączenia *Bluetooth*®.



Przedstawione graficznie komponenty

Numeracja przedstawionych komponentów odnosi się do schematów, znajdujących się na stronach graficznych, umieszczonych na początku niniejszej instrukcji.

Wszystkie rysunki części rowerowych, oprócz jednostki napędowej, komputera pokładowego wraz z panelem sterowania, czujnikiem szybkości i przynależnych uchwytów, są schematyczne i mogą różnić się od części rzeczywistego roweru elektrycznego.

- (1) SmartphoneHub
- (2) Włącznik/wyłącznik SmartphoneHub
- (3) Dźwignia zwalnająca blokadę uchwytu smartfona
- (4) Uchwyt SmartphoneHub^{a)}
- (5) Osłona gniazda USB
- (6) Zasilanie uchwytu smartfona
- (7) Wyświetlacz
- (8) Przycisk przeglądania w przód
- (9) Przycisk wyboru
- (10) Przycisk przeglądania w tył
- (11) Przycisk do redukcji wspomagania –
- (12) Uchwyt panelu sterowania
- (13) Przycisk systemu wspomagania przy popychaniu **WALK**
- (14) Przycisk do zwiększania wspomagania / włączania/wyłączania oświetlenia +
- (15) Panel sterowania
- (16) Uchwyt Universal Mount (uchwyt uniwersalny)
- (17) Śruby mocujące do uchwytu Universal Mount
- (18) Przedni pałąk
- (19) Tylny pałąk

a) W przypadku mocowania na kierownicy możliwe są także spersonalizowane rozwiązania bez zacisków do kierownicy.

Wskazania SmartphoneHub

- a Wskazanie błędu
- b Wskazanie oświetlenia rowerowego
- c Wskazanie połączenia ze smartfonem
- d Prędkość
- e Wskazanie poziomu wspomagania
- f Wskazanie jednostki
- g Wskazanie drugiego akumulatora eBike (opcja)
- h Wskazanie stanu naładowania akumulatora eBike
- i Stan naładowania akumulatora eBike
- j Pozostały dystans

Dane techniczne

Komputer pokładowy	SmartphoneHub
Kod produktu	CU1100
Prąd ładowania złącza USB, maks.	1000 mA

Komputer pokładowy	SmartphoneHub
Napięcie ładowania złącza USB	V 5
Temperatura robocza	°C -5 ... +40
Temperatura przechowywania	°C +10 ... +40
Temperatura ładowania	°C 0 ... +40
Wewnętrzny akumulator litowo-jonowy	V 3,7 mAh 300
<i>Bluetooth® Low Energy</i>	
– Częstotliwość	MHz 2400–2480
– Moc sygnału	mW <10
Stopień ochrony ^{A)}	IP55
Ciężar, ok.	kg 0,12

A) Przy zamkniętej osłonie gniazda USB System Bosch eBike wykorzystuje system FreeRTOS (zob. www.freertos.org).

Deklaracja zgodności

Niniejszym spółka Robert Bosch GmbH, Bosch eBike Systems, oświadcza, że urządzenie radiowe **SmartphoneHub** jest zgodne z dyrektywą 2014/53/UE. Pełny tekst deklaracji zgodności UE jest dostępny na stronie: www.bosch-ebike.com/conformity.

Praca

Uruchamianie

Wymogi

Rower elektryczny można włączyć tylko wtedy, gdy spełnione zostaną następujące warunki:

- W rowerze został zamontowany naładowany w wystarczającym stopniu akumulator eBike (zob. instrukcja obsługi akumulatora eBike).
- Czujnik prędkości został prawidłowo podłączony (zob. instrukcja obsługi jednostki napędowej).

Włączanie/wyłączanie roweru elektrycznego

Aby **włączyć** rower elektryczny, można skorzystać z opisanych poniżej sposobów:

- Po włożeniu akumulatora eBike nacisnąć włącznik/wyłącznik **(2)** komputera pokładowego.
- Nacisnąć włącznik/wyłącznik akumulatora eBike (zob. instrukcja obsługi akumulatora eBike).

Napęd jest aktywowany po naciśnięciu na pedały (nie dotyczy funkcji wspomagania przy popychaniu ani poziomu wspomagania **OFF**). Moc napędu uzależniona jest od ustalonego poziomu wspomagania.

Ustąpienie nacisku na pedały w trybie pracy normalnej lub osiągnięcie prędkości **25 km/h** powoduje automatyczne wyłączenie wspomagania napędu. Napęd uruchamiany jest automatycznie po ponownym naciśnięciu na pedały lub gdy prędkość roweru spadnie poniżej **25 km/h**.

Aby **wyłączyć** rower elektryczny, można skorzystać z opisanych poniżej sposobów:

- Nacisnąć włącznik/wyłącznik **(2)** komputera pokładowego.
- Wyłączyć akumulator eBike za pomocą jego włącznika/wyłącznika (w niektórych rozwiązaniach stosowanych przez producentów rowerów włącznik/wyłącznik akumulatora eBike może nie być dostępny; zob. instrukcja obsługi dołączona przez producenta roweru).

Po wyłączeniu system kończy pracę. Trwa to ok. 3 s. Ponowne włączenie systemu jest możliwe dopiero po całkowitym zakończeniu pracy.

Jeżeli przez ok. 10 minut rower elektryczny pozostanie w bezruchu **oraz** na komputerze pokładowym nie zostanie naciśnięty żaden przycisk, rower elektryczny wyłączy się automatycznie w celu oszczędzenia energii.

Wskazówka: Przed odstawieniem roweru elektrycznego należy go zawsze wyłączyć.

Wskazówka: Jeżeli akumulator SmartphoneHub rozładuje się, można włączyć rower elektryczny za pomocą akumulatora eBike. Akumulator SmartphoneHub jest ładowany automatycznie po włączeniu akumulatora eBike. Alternatywnie można naładować akumulator SmartphoneHub przez złącze USB.

Połączenie SmartphoneHub ze smartfonem

Wskazania oraz funkcje SmartphoneHub można rozszerzyć za pomocą aplikacji na smartfony **COBI.Bike**. W tym celu należy pobrać bezpłatną aplikację ze sklepu App Store (dla iPhone'ów firmy Apple) Google Play Store (dla urządzeń z systemem operacyjnym Android).

Aby połączyć SmartphoneHub ze smartfonem, należy otworzyć aplikację **COBI.Bike** na swoim smartfonie i postępować zgodnie z instrukcjami w aplikacji.

Wkładanie smartfona do uchwytu Universal Mount (zob. rys. A i B)

Do zamocowania smartfona służy załączony uchwyt Universal Mount **(16)**. Dla iPhone'ów dostępne są w programie osprzętu specjalne uchwyty. W przypadku uchwytu do iPhone'ów nie jest konieczne oddzielne zasilanie.

W przypadku uchwytu Universal Mount zasilanie (5 V/1 A, maks. 1,5 A) odbywa się za pomocą oddzielnego przewodu USB (wchodzi w zakres dostawy) podłączonego do portu micro A/B USB w SmartphoneHub.

Uchwyt Universal Mount **(16)** umożliwia mocowanie wyłączników smartfonów Apple iPhone oraz Android (wraz z obudową/etui) o grubości (głębokości) od 7,1 mm do 8,26 mm, długości od 123,8 mm do 158,4 mm i szerokości od 58,6 mm do 78,1 mm. Maksymalny ciężar smartfona wraz z obudową/etui może wynosić 250 g.

► **Należy zwrócić uwagę, że dane producenta mogą nie odpowiadać rzeczywistemu wymiarowi maksymalnego.** Niektórzy producenci nie uwzględniają w przypadku grubości (głębokości) kamery, która wystaje ponad powierzchnię smartfona.

Podane wymiary uwzględniają obudowę/etui. Nie wolno stosować smartfonów z **rozkładaną obudową/etui**.

► Podczas wkładania smartfona należy zwrócić uwagę na to, aby palce nie zakleszczyły się pomiędzy pałkami i smartfonem.

Po zamontowaniu smartfona upewnić się, czy smartfon, także podczas drgań, nie dotyka innych zamontowanych na stałe części roweru elektrycznego. Mogłoby to spowodować trwałe uszkodzenie smartfona.

Wkładanie uchwytu Universal Mount (zob. rys. A)

Wsunąć uchwyt Universal Mount **(16)** od przodu na SmartphoneHub aż do słyszalnego zablokowania **(1)**. Za pomocą obu śrub mocujących **(17)** można dodatkowo unieruchomić uchwyt Universal Mount.

Wkładanie smartfona (zob. rys. B)

- Pociągnąć przedni pałak **(18)** do przodu **(2)**.
- Przyłożyć smartfon dłuższą stroną do tylnego pałaka **(19)** **(3)**.
- Przedni pałak **(18)** powoli przesunąć w stronę smartfona, a następnie puścić **(4)**.

Zasilanie smartfona (opcja)

Smartfon można zasilać za pomocą oddzielnego przewodu USB (wchodzi w zakres dostawy) podłączonego do portu micro A/B USB w SmartphoneHub (prąd zasilania 5 V/1 A). W tym celu należy połączyć smartfon za pomocą przewodu USB z gniazdem USB w SmartphoneHub.

Wskazówka: Gdy stan naładowania akumulatora eBike osiągnie 0%, należy odłączyć używane urządzenie (np. smartfon).

Wymijowanie smartfona

Obiema rękami przesunąć smartfon wraz z przednim pałakiem do przodu, aż smartfon będzie można wyjąć z uchwytu Universal Mount. W razie potrzeby wyjąć przewód USB do zasilania.

Aktualizacja oprogramowania

W przypadku dostępnej aktualizacji dla SmartphoneHub w aplikacji na smartfonie zostanie wyświetlona odpowiednia wskazówka. Aby przeprowadzić aktualizację, należy postępować zgodnie z instrukcjami w aplikacji.

Przywracanie ustawień fabrycznych SmartphoneHub (Recovery)

W przypadku nieprawidłowego działania SmartphoneHub należy przeprowadzić procedurę przywracania ustawień fabrycznych. W tym celu należy otworzyć aplikację na smartfonie i postępować zgodnie z instrukcjami.

Zasilanie SmartphoneHub

SmartphoneHub posiada wewnętrzny akumulator litowo-jonowo-polimerowy (nom./min. 300 mAh, 3,7 V), którego nie można wyjąć.

SmartphoneHub można włączyć za pomocą włącznika/wyłącznika (2) lub włącznika/wyłącznika na akumulatorze eBike. Jeżeli nie można włączyć SmartphoneHub, należy go ładować za pomocą przewodu USB przez co najmniej 30 min.

Jeżeli SmartphoneHub nie jest używany, należy ładować SmartphoneHub co 3 miesiące. Akumulator SmartphoneHub można naładować przez złącze USB SmartphoneHub przy użyciu dowolnego zasilacza, ładowarki do smartfona itp.

Włączanie/wyłączanie systemu wspomagania przy popychaniu

System wspomagania przy popychaniu ułatwia prowadzenie roweru elektrycznego. Prędkość jest w tej funkcji zależna od wybranego biegu i może osiągnąć maksymalnie **6 km/h**.

► **Z systemu wspomagania przy popychaniu wolno korzystać wyłącznie podczas pchania roweru.** Jeżeli koła roweru elektrycznego nie mają kontaktu z podłożem podczas korzystania z systemu wspomagania przy popychaniu, istnieje niebezpieczeństwo doznania obrażeń.

W celu **aktywacji** systemu wspomagania przy popychaniu należy krótko nacisnąć przycisk **WALK** na panelu sterowania. Po aktywacji, w ciągu 3 s należy nacisnąć i przytrzymać przycisk **+** (14). Napęd roweru elektrycznego włącza się.

Wskazówka: Przy poziomie wspomagania **OFF** nie można włączyć systemu wspomagania przy popychaniu.

System wspomagania przy popychaniu **wyłącza się**, gdy jedna z poniższych sytuacji będzie miała miejsce:

- zwolniony zostanie przycisk **+** (14),
- koła roweru elektrycznego zablokują się (np. przez hamowanie lub przez kontakt z przeszkodą),
- prędkość przekroczy **6 km/h**.

Sposób działania systemu wspomagania przy popychaniu podlega krajowym uregulowaniom i dlatego może różnić się od powyższego opisu lub zostać zdezaktywowany.

Ustawianie poziomu wspomagania

Na panelu sterowania (15) można ustawić, w jakim stopniu napęd ma wspomagać użytkownika podczas pedałowania. Poziom wspomagania można zmienić w każdej chwili, nawet podczas jazdy.

Wskazówka: W niektórych modelach poziom wspomagania jest ustawiony wstępnie i nie może zostać zmieniony. Jest też możliwe, że model dysponuje mniejszą liczbą poziomów wspomagania niż wymieniono w niniejszej instrukcji.

Użytkownik może mieć do dyspozycji następującą maksymalną liczbę poziomów wspomagania:

- **OFF:** wspomaganie przez napęd jest wyłączone, rower elektryczny napędzany jest jak zwykły rower wyłącznie przez pedałowanie. Przy tym poziomie wspomagania nie można włączyć systemu wspomagania przy popychaniu.

- **ECO:** skuteczne wspomaganie przy maksymalnej efektywności, dla maksymalnych dystansów
 - **TOUR/TOUR+:**
TOUR: równomierne wspomaganie, dla tras o dużych dystansach
TOUR+: dynamiczne wspomaganie, dla naturalnej i sportowej jazdy (tylko w połączeniu z **eMTB**)
 - **SPORT/eMTB:**
SPORT: silne wspomaganie, dla sportowej jazdy po górskich odcinkach oraz dla ruchu w mieście
eMTB: optymalne wspomaganie w każdym terenie, sportowy tryb jazdy, ulepszona dynamika, maksymalna wydajność (**eMTB** tylko w połączeniu z jednostkami napędowymi BDU250P CX, BDU365, BDU450 CX i BDU480 CX. Może być konieczna aktualizacja oprogramowania.)
 - **TURBO:** maksymalne wspomaganie aż do wysokich częstotliwości pedałowania, dla sportowej jazdy
- W celu **zwiększenia** poziomu wspomagania należy nacisnąć przycisk **+** (14) na panelu sterowania tyle razy, aż pojawi się wskazanieżądanego poziomu wspomagania, w celu jego **obniżenia** należy nacisnąć przycisk **-** (11).

Włączanie/wyłączanie oświetlenia rowerowego

W modelach, w których oświetlenie rowerowe jest zasilane przez rower elektryczny, za pomocą długiego naciśnięcia przycisku **+** (14) na panelu sterowania można włączyć i wyłączyć równocześnie lampkę przednią i tylną.

Po włączeniu oświetlenia na wyświetlaczu lub w aplikacji wyświetlany jest jego symbol.

Alternatywnie można włączyć lub wyłączyć oświetlenie także w aplikacji.

Włączenie/wyłączenie oświetlenia rowerowego nie ma żadnego wpływu na podświetlenie ekranu.

Wskazania i ustawienia SmartphoneHub

SmartphoneHub jest połączony z jednostką napędową za pomocą przewodu.

Smartfon jest połączony ze SmartphoneHub mechanicznie, za pomocą mocowania smartfona.

Komunikacja pomiędzy SmartphoneHub i smartfonem odbywa się za pośrednictwem *Bluetooth®*.

SmartphoneHub posiada odporny na zarysowania wyświetlacz LCD 1,52" o rozdzielczości 192 × 64 pikseli. Zintegrowany wyświetlacz jest przeznaczony do użytku bez odpowiedniego smartfona. Na zintegrowanym wyświetlaczu nie mogą być wyświetlane elementy aplikacji na smartfonie.

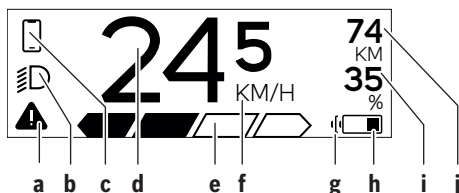

a Wskazanie błędu:

Wskazanie pojawia się, gdy w pamięci błędów zapisany jest co najmniej jeden błąd.

b Wskazanie oświetlenia rowerowego:

Wskazanie pojawia się, gdy jest włączone oświetlenie.

c Wskazanie połączenia ze smartfonem:

To wskazanie pojawia się, gdy smartfon jest połączony przez *Bluetooth®* ze SmartphoneHub.

 To wskazanie pojawia się, gdy smartfon jest połączony ze SmartphoneHub i równocześnie na smartfonie jest otwarta aplikacja **COBI.Bike**. W tym ustawieniu aplikacja **COBI.Bike** rejestruje jazdę.

d Prędkość:

Tutaj wyświetlana jest aktualna prędkość.

e Wskazanie poziomu wspomagania



f Wskazanie jednostki:

W zależności od aplikacji **COBI.Bike** prędkość może być podawana w km/h lub mph. Standardowe ustawienie to km/h.

g Wskazanie drugiego akumulatora eBike:

Jeżeli rower elektryczny jest wyposażony w 2 akumulatory eBike, pojawiają się w tym miejscu 2 akumulatory.

h Wskazanie stanu naładowania akumulatora eBike:

Symbol baterii pokazuje aktualny stan naładowania akumulatora eBike.

 Akumulator jest rozładowany lub nie został włożony.

i Stan naładowania akumulatora eBike w procentach

j Pozostały dystans akumulatora eBike

Tutaj wskazywany jest maksymalny pozostały dystans w zależności od stanu naładowania akumulatora eBike.

Dalsze wskazania

 498 ^{1/1}

Wystąpił błąd!

Wskazanie błędu jest wyświetlane do czasu, aż użytkownik naciśnie przycisk wyboru (9) i potwierdzi odczytanie błędu. Symbol trójkąta ostrzegawczego pozostanie w głównym widoku wyświetlacza (prędkość itp.) tak długo, aż błąd zostanie usunięty.

HOLD '+ NOW

W przypadku dwustopniowego procesu aktywacji, po naciśnięciu przycisku (13) użytkownik zostanie poproszony o naciśnięcie przycisku + (14) i przytrzymanie go przez 2 sekundy.



Po 2 sekundach pojawi się wskazanie trybu wspomagania przy popychaniu.



ENGINE OFF

To wskazanie oraz znajdujący się po lewej stronie tekst pojawiają się, gdy ze względu na występujące problemy jednostka napędowa nie będzie mogła zapewnić wspomagania. Dzieje się tak w przypadku, gdy np. akumulator eBike jest rozładowany.

 DISABLED ^{n/a} 35% 

 68%

Podczas ładowania akumulatora eBike na ekranie wyświetla się aktualny stan naładowania. Symbol baterii miga.



To wskazanie pojawia się, gdy np. – jest podłączony DiagnosticTool lub gdy – do SmartphoneHub zostanie podłączone zewnętrzne źródło zasilania (np. powerbank)

 24.5 ⁷⁴ ³⁵ ³⁵ 

Jeżeli stan naładowania akumulatora eBike spadnie poniżej 20%, wskazanie stanu naładowania akumulatora eBike h miga.



To wskazanie pojawia się, gdy np. – stan naładowania akumulatora eBike jest niski lub gdy – system nie rozpozna akumulatora eBike.

Wspomaganie zostaje wyłączone.



INSPECTION DUE

Te wskazania pojawiają się, gdy rower elektryczny osiągnie przypadający termin serwisowania.

x x

To wskazanie pojawia się w razie wystąpienia problemów z oprogramowa-

niem. Aktualizacja oprogramowania musi być przeprowadzona w aplikacji **COBI.Bike**.

Aktualizację można przeprowadzić samodzielnie w aplikacji **COBI.Bike**, nie trzeba w tym celu odwiedzać punktu sprzedaży rowerów elektrycznych firmy Bosch.

 To wskazanie pojawia się, gdy SmartphoneHub łączy się ze smartfonem.

 Zakończenie procesu synchronizowania przez *Bluetooth*® sygnalizowane jest ptaszkiem na małym symbolu smartfona.

 To wskazanie pojawia się, gdy SmartphoneHub znajduje się w trybie przywracania ustawień fabrycznych (tylko przy tym statusie można zainstalować nowe oprogramowanie). Mały symbol *Bluetooth*® pokazuje połączenie ze smartfonem.

Zakończenie procesu przywracania sygnalizowane jest ptaszkiem.

 System operacyjny nie działa z następujących przyczyn:

CHECK APP

1. Wykryto jeden lub więcej niekompatybilnych komponentów. Ten problem można usunąć tylko w punkcie sprzedaży rowerów elektrycznych firmy Bosch.
2. Wykryto stare oprogramowanie. Jest to możliwe tylko wskutek celowego zainstalowania poprzedniej wersji oprogramowania. Problem można usunąć, instalując aktualizację oprogramowania, należy postępować zgodnie z instrukcjami w aplikacji **COBI.Bike**.

Po tym komunikacie system eBike wyłączy się.

 To wskazanie pojawia się, gdy jest otwarta aplikacja **COBI.Bike** i znajduje się ona w trybie pracy Dashboard.



To wskazanie pojawia się, gdy aplikacja **COBI.Bike** jest połączona z Bosch SmartphoneHub, a jednostka napędowa oczekuje na włączenie. W tym celu należy wykonać następujące czynności:

- Nacisnąć przycisk „Start” w aplikacji **COBI.Bike**.
- Obrócić smartfon z otwartą aplikacją **COBI.Bike** tak, aby znalazł się w pozycji poziomej.
- Nacisnąć przycisk **+** na panelu sterowania.

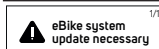

To wskazanie pojawia się, gdy jeden lub więcej komponentów roweru elektrycznego wymaga aktualizacji oprogramowania.

Aktualizację można przeprowadzić wyłącznie w autoryzowanym punkcie sprzedaży rowerów elektrycznych firmy Bosch.

Naciśnięcie dowolnego przycisku na panelu sterowania spowoduje wygaśnięcie wskazania. Wskazanie będzie pojawiać się przy każdym uruchomieniu systemu eBike do czasu, aż zostanie przeprowadzona aktualizacja. Rower elektryczny można użytkować dalej bez żadnych ograniczeń. Liczba w prawym górnym rogu informuje o liczbie powiadomień.

Wskazanie kodu błędu

Komponenty roweru elektrycznego są stale kontrolowane w sposób automatyczny. W razie stwierdzenia błędu wyświetlany jest odpowiedni kod błędu na komputerze pokładowym.

W zależności od rodzaju błędu może ewentualnie dojść do automatycznego wyłączenia napędu. Dalsza jazda bez wspomagania przez napęd jest jednak możliwa. Przed kolejnymi jazdami należy rower skontrolować.

► **Wszelkich napraw można dokonywać wyłącznie w autoryzowanym punkcie sprzedaży rowerów.**

Kod	Przyczyna	Rozwiązanie
410	Jeden lub kilka przycisków komputera pokładowego jest zablokowanych.	Sprawdzić, czy coś nie blokuje przycisków, na przykład brud. W razie potrzeby oczyścić przyciski.
414	Problem z podłączeniem panelu sterowania	Skontrolować przyłącza i połączenia
418	Jeden lub kilka przycisków panelu sterowania jest zablokowanych.	Sprawdzić, czy coś nie blokuje przycisków, na przykład brud. W razie potrzeby oczyścić przyciski.
419	Błąd konfiguracji	Uruchomić system na nowo. Jeżeli problem nadal występuje, skontaktować się z punktem sprzedaży rowerów elektrycznych firmy Bosch.

Kod	Przyczyna	Rozwiązanie
422	Problem z połączeniem jednostki napędowej	Skontrolować przyłącza i połączenia
423	Problem z połączeniem akumulatora eBike	Skontrolować przyłącza i połączenia
424	Błąd komunikacji części składowych	Skontrolować przyłącza i połączenia
426	Błąd wewnętrzny przekroczenia limitu czasu	Uruchomić system na nowo. Jeżeli problem nadal występuje, skontaktować się z punktem sprzedaży rowerów elektrycznych firmy Bosch. W przypadku wystąpienia tego błędu nie ma możliwości wyświetlenia ani dopasowania w menu ustawień podstawowych obwodu opony.
430	Akumulator wewnętrzny komputera pokładowego jest rozładowany (dla dotyczy BUI350)	Naładować komputer pokładowy (w uchwycie lub przez złącze USB)
431	Błąd wersji oprogramowania	Uruchomić system na nowo. Jeżeli problem nadal występuje, skontaktować się z punktem sprzedaży rowerów elektrycznych firmy Bosch.
440	Błąd wewnętrzny jednostki napędowej	Uruchomić system na nowo. Jeżeli problem nadal występuje, skontaktować się z punktem sprzedaży rowerów elektrycznych firmy Bosch.
450	Błąd wewnętrzny oprogramowania	Uruchomić system na nowo. Jeżeli problem nadal występuje, skontaktować się z punktem sprzedaży rowerów elektrycznych firmy Bosch.
460	Błąd złącza USB	Odłączyć kabel od złącza USB komputera pokładowego. Jeżeli problem nadal występuje, skontaktować się z punktem sprzedaży rowerów elektrycznych firmy Bosch.
490	Błąd wewnętrzny komputera pokładowego	Zlecić kontrolę komputera pokładowego
500	Błąd wewnętrzny jednostki napędowej	Uruchomić system na nowo. Jeżeli problem nadal występuje, skontaktować się z punktem sprzedaży rowerów elektrycznych firmy Bosch.
502	Błąd oświetlenia rowerowego	Skontrolować lampki i przynależne przewody. Uruchomić system na nowo. Jeżeli problem nadal występuje, skontaktować się z punktem sprzedaży rowerów elektrycznych firmy Bosch.
503	Błąd czujnika prędkości	Uruchomić system na nowo. Jeżeli problem nadal występuje, skontaktować się z punktem sprzedaży rowerów elektrycznych firmy Bosch.
504	Wykryto zmanipulowany sygnał prędkości.	Sprawdzić i ew. dopasować pozycję magnesu na szprychy. Sprawdzić rower pod kątem manipulacji (tuningu). Wspomaganie napędu zmniejsza się.
510	Błąd wewnętrzny czujnika	Uruchomić system na nowo. Jeżeli problem nadal występuje, skontaktować się z punktem sprzedaży rowerów elektrycznych firmy Bosch.
511	Błąd wewnętrzny jednostki napędowej	Uruchomić system na nowo. Jeżeli problem nadal występuje, skontaktować się z punktem sprzedaży rowerów elektrycznych firmy Bosch.
530	Błąd akumulatora	Wyłączyć rower elektryczny, wyjąć akumulator eBike i włożyć go ponownie. Uruchomić system na nowo. Jeżeli problem nadal występuje, skontaktować się z punktem sprzedaży rowerów elektrycznych firmy Bosch.
531	Błąd konfiguracji	Uruchomić system na nowo. Jeżeli problem nadal występuje, skontaktować się z punktem sprzedaży rowerów elektrycznych firmy Bosch.

Kod	Przyczyna	Rozwiązanie
540	Błąd temperatury	Rower elektryczny znajduje się poza dopuszczalnym zakresem temperatur. Wyłączyć system eBike, aby spowodować ochłodzenie bądź ogrzanie do dopuszczalnej temperatury jednostki napędowej. Uruchomić system na nowo. Jeżeli problem nadal występuje, skontaktować się z punktem sprzedaży rowerów elektrycznych firmy Bosch.
550	Zostało podłączone niedozwolone urządzenie.	Odłączyć urządzenie. Uruchomić system na nowo. Jeżeli problem nadal występuje, skontaktować się z punktem sprzedaży rowerów elektrycznych firmy Bosch.
580	Błąd wersji oprogramowania	Uruchomić system na nowo. Jeżeli problem nadal występuje, skontaktować się z punktem sprzedaży rowerów elektrycznych firmy Bosch.
591	Błąd uwierzytelnienia	Wyłączyć system eBike. Wyjąć akumulator, a następnie ponownie go włożyć. Uruchomić system na nowo. Jeżeli problem nadal występuje, skontaktować się z punktem sprzedaży rowerów elektrycznych firmy Bosch.
592	Niekompatybilna część	Zastosować kompatybilny wyświetlacz. Jeżeli problem nadal występuje, skontaktować się z punktem sprzedaży rowerów elektrycznych firmy Bosch.
593	Błąd konfiguracji	Uruchomić system na nowo. Jeżeli problem nadal występuje, skontaktować się z punktem sprzedaży rowerów elektrycznych firmy Bosch.
595, 596	Błąd komunikacji	Sprawdzić połączenie kablowe z przekładnią i uruchomić system ponownie. Jeżeli problem nadal występuje, skontaktować się z punktem sprzedaży rowerów elektrycznych firmy Bosch.
602	Błąd wewnętrzny akumulatora	Uruchomić system na nowo. Jeżeli problem nadal występuje, skontaktować się z punktem sprzedaży rowerów elektrycznych firmy Bosch.
603	Błąd wewnętrzny akumulatora	Uruchomić system na nowo. Jeżeli problem nadal występuje, skontaktować się z punktem sprzedaży rowerów elektrycznych firmy Bosch.
605	Błąd temperatury akumulatora	Akumulator znajduje się poza dopuszczalnym zakresem temperatur. Wyłączyć system eBike, aby spowodować ochłodzenie bądź ogrzanie akumulatora do dopuszczalnej temperatury. Uruchomić system na nowo. Jeżeli problem nadal występuje, skontaktować się z punktem sprzedaży rowerów elektrycznych firmy Bosch.
606	Błąd zewnętrzny akumulatora	Skontrolować okablowanie. Uruchomić system na nowo. Jeżeli problem nadal występuje, skontaktować się z punktem sprzedaży rowerów elektrycznych firmy Bosch.
610	Błąd napięcia akumulatora	Uruchomić system na nowo. Jeżeli problem nadal występuje, skontaktować się z punktem sprzedaży rowerów elektrycznych firmy Bosch.
620	Błąd ładowarki	Wymienić ładowarkę. Skontaktować się z punktem sprzedaży rowerów elektrycznych firmy Bosch.
640	Błąd wewnętrzny akumulatora	Uruchomić system na nowo. Jeżeli problem nadal występuje, skontaktować się z punktem sprzedaży rowerów elektrycznych firmy Bosch.
655	Błąd wielokrotny akumulatora	Wyłączyć system eBike. Wyjąć akumulator, a następnie ponownie go włożyć. Uruchomić system na nowo. Jeżeli problem nadal występuje, skontaktować się z punktem sprzedaży rowerów elektrycznych firmy Bosch.

Kod	Przyczyna	Rozwiązanie
656	Błąd wersji oprogramowania	Skontaktować się z punktem sprzedaży rowerów elektrycznych firmy Bosch, aby przeprowadzono aktualizację oprogramowania.
7xx	Błąd innego komponentu innego producenta	Należy zwrócić uwagę na informacje w instrukcji obsługi producenta danego komponentu.
800	Błąd wewnętrzny ABS	Skontaktować się z punktem sprzedaży rowerów elektrycznych firmy Bosch.
810	Nieprawidłowe sygnały w czujniku prędkości koła	Skontaktować się z punktem sprzedaży rowerów elektrycznych firmy Bosch.
820	Błąd przewodu do przedniego czujnika prędkości koła	Skontaktować się z punktem sprzedaży rowerów elektrycznych firmy Bosch.
821 ... 826	Nieprawidłowe sygnały w przednim czujniku prędkości koła Prawdopodobny brak, uszkodzenie lub nieprawidłowe zamontowanie tarczy czujnika; znaczna różnica średnicy opon przedniego i tylnego koła; ekstremalna sytuacja, np. jazda na tylnym kole	Uruchomić ponownie system i przeprowadzić jazdę próbną trwającą co najmniej 2 minuty. Lampka kontrolna systemu ABS musi zgasnąć. Jeżeli problem nadal występuje, skontaktować się z punktem sprzedaży rowerów elektrycznych firmy Bosch.
830	Błąd przewodu do tylnego czujnika prędkości koła	Skontaktować się z punktem sprzedaży rowerów elektrycznych firmy Bosch.
831 833 ... 835	Nieprawidłowe sygnały w tylnym czujniku prędkości koła Prawdopodobny brak, uszkodzenie lub nieprawidłowe zamontowanie tarczy czujnika; znaczna różnica średnicy opon przedniego i tylnego koła; ekstremalna sytuacja, np. jazda na tylnym kole	Uruchomić ponownie system i przeprowadzić jazdę próbną trwającą co najmniej 2 minuty. Lampka kontrolna systemu ABS musi zgasnąć. Jeżeli problem nadal występuje, skontaktować się z punktem sprzedaży rowerów elektrycznych firmy Bosch.
840	Błąd wewnętrzny ABS	Skontaktować się z punktem sprzedaży rowerów elektrycznych firmy Bosch.
850	Błąd wewnętrzny ABS	Skontaktować się z punktem sprzedaży rowerów elektrycznych firmy Bosch.
860, 861	Błąd zasilania	Uruchomić system na nowo. Jeżeli problem nadal występuje, skontaktować się z punktem sprzedaży rowerów elektrycznych firmy Bosch.
870, 871 880 883 ... 885	Błąd komunikacji	Uruchomić system na nowo. Jeżeli problem nadal występuje, skontaktować się z punktem sprzedaży rowerów elektrycznych firmy Bosch.
889	Błąd wewnętrzny ABS	Skontaktować się z punktem sprzedaży rowerów elektrycznych firmy Bosch.
890	Brak lub uszkodzenie lampki kontrolnej systemu ABS; system ABS może nie działać.	Skontaktować się z punktem sprzedaży rowerów elektrycznych firmy Bosch.
Puste wskazanie	Błąd wewnętrzny komputera pokładowego	Uruchomić system eBike na nowo, wyłączając go, a następnie ponownie włączając.

Konserwacja i serwis

Konserwacja i czyszczenie

Nie wolno czyścić części składowych roweru elektrycznego przy użyciu wody pod ciśnieniem.

Wyświetlacz komputera pokładowego należy utrzymywać w czystości. W razie zabrudzeń może dojść do błędnego odczytu natężenia światła w otoczeniu.

Do czyszczenia komputera pokładowego należy używać miękkiej, zwilżonej tylko wodą ściereczki. Nie stosować żadnych środków myjących.

Co najmniej raz w roku należy wykonać przegląd techniczny roweru elektrycznego (m.in. kontrola mechaniki, aktualności oprogramowania systemowego).

Sprzedawca rowerów może ustalić termin serwisowania po osiągnięciu określonego przebiegu lub upływie określonego czasu. W takim przypadku komputer pokładowy po włączeniu będzie wyświetlać termin serwisowania.

Serwisowania i napraw roweru elektrycznego należy dokonywać w autoryzowanym punkcie sprzedaży rowerów.

► **Wszelkich napraw można dokonywać wyłącznie w autoryzowanym punkcie sprzedaży rowerów.**

Obsługa klienta oraz doradztwo dotyczące użytkowania

W razie pytań dotyczących roweru elektrycznego i jego komponentów należy zwracać się do autoryzowanego punktu sprzedaży rowerów.

Dane kontaktowe autoryzowanych punktów sprzedaży rowerów można znaleźć na stronie internetowej:
www.bosch-ebike.com.

Utylizacja i materiały wykonania

Dane dotyczące materiałów wykonania znajdują Państwo, klikając w link:
www.bosch-ebike.com/en/material-compliance.

Rowerów elektrycznych i ich części składowych nie wolno wyrzucać razem z odpadami domowymi



Jednostkę napędową, komputer pokładowy wraz z panelem sterowania, akumulator eBike, czujnik prędkości, osprzęt i opakowanie należy doprowadzić do powtórnego przetworzenia zgodnie z przepisami ochrony środowiska.

Należy we własnym zakresie zapewnić, że dane osobowe zostały usunięte z urządzenia.

Akumulatory i baterie, które można wymontować ze sprzętu elektrycznego, nie uszkadzając ich, należy przed utylizacją i wyjąć zbierać osobno.



Zgodnie z europejską dyrektywą 2012/19/UE niezdatne do użytku elektronarzędzia, a zgodnie z europejską dyrektywą 2006/66/WE uszkodzone lub zużyte akumulatory/baterie, należy zbierać osobno i doprowadzić do ponownego przetworzenia zgodnie z przepisami ochrony środowiska.

Selektywna zbiórka sprzętu elektrycznego służy wstępnemu sortowaniu według rodzajów materiałów i wspomaga prawidłowe przetwarzanie i odzysk surowców, chroniąc w ten sposób ludzi i środowisko naturalne.

Niezdatne do użytku części składowe roweru elektrycznego należy bezpłatnie przekazać do utylizacji w jednym z autoryzowanych punktów sprzedaży rowerów lub w punkcie zbiórki odpadów.



Zastrzegamy sobie prawo wprowadzania zmian.

Bezpečnostní upozornění



Přečtěte si všechna bezpečnostní upozornění a všechny pokyny.

Nedodržování bezpečnostních upozornění a pokynů může mít za následek úraz elektrickým proudem, požár a/nebo těžká poranění.

Všechna bezpečnostní upozornění a pokyny uschovejte pro budoucí potřebu.

Pojem **akumulátor eBike**, který se používá v tomto návodu k obsluze, se vztahuje na všechny originální akumulátory Bosch eBike.

- ▶ **Přečtěte si a dodržujte všechny bezpečnostní upozornění a instrukce ve všech návodech k použití systému eBike a v návodu k použití vašeho elektrokola.**
- ▶ **Dbejte na to, aby informace na palubním počítači neodváděly vaši pozornost.** Pokud se nesoustředíte výhradně na provoz, riskujete, že se stanete účastníkem dopravní nehody. Pokud chcete zadávat do palubního počítače údaje nad rámec změny úrovně podpory, zastavte a zadejte příslušné údaje.
- ▶ **Neotevírejte palubní počítač.** V případě otevření se palubní počítač může zničit a zaniká nárok na záruku.
- ▶ **Palubní počítač nepoužívejte k držení.** Pokud byste elektrokolo zvedli za palubní počítač, mohlo by dojít k neopravitelnému poškození palubního počítače.
- ▶ **Nestavte jízdní kolo obráceně na řídlíka a sedlo, pokud SmartphoneHub nebo jeho držák přečnívá přes řídlíka.** Může dojít k neopravitelnému poškození zařízení SmartphoneHub nebo držáku.
- ▶ **Pozor!** Při používání palubního počítače s *Bluetooth®* a/ nebo WiFi může docházet k rušení jiných přístrojů a zařízení, letadel a lékařských přístrojů (např. kardiostimulátorů, naslouchadel). Rovněž nelze zcela vyloučit negativní vliv na osoby a zvířata v bezprostředním okolí. Nepoužívejte palubní počítače s *Bluetooth®* v blízkosti lékařských přístrojů, čerpacích stanic, chemických zařízení, oblastí s nebezpečím výbuchu a v oblastech, kde se používají trhavin. Nepoužívejte palubní počítač s *Bluetooth®* v letadlech. Vyhněte se jeho používání po delší dobu v bezprostřední blízkosti svého těla.
- ▶ Slovní ochranná známka *Bluetooth®* a obrazové ochranné známky (loga) jsou zaregistrované ochranné známky a vlastnictví společnosti Bluetooth SIG, Inc. Jakékoli použití této slovní ochranné známky / obrazové ochranné známky společností Robert Bosch GmbH, Bosch eBike Systems podléhá licenci.
- ▶ **Palubní počítač je vybavený rádiovým rozhraním. Je nutné dodržovat místní omezení provozu, např. v letadlech nebo nemocnicích.**
- ▶ **Při používání výrobků COBI.Bike se nenechte rozptylovat od sledování dopravního provozu a vždy dodržujte platné vnitrostátní předpisy pro provoz**

jízdního kola. Zejména je při silničním provozu zakázáno držení mobilního telefonu v ruce.

- ▶ **Než začnete používat aplikace pro fitness, poradte se s lékařem.** Aplikace fitness mohou klást na osoby nadměrné nároky.

Upozornění: Pro používání výrobků COBI.Bike doporučujeme minimální věk 10 let.

Upozornění ohledně ochrany dat

Pokud SmartphoneHub pošlete za účelem servisu do servisního střediska Bosch, mohou být případně data uložená v přístroji předána firmě Bosch.

Popis výrobku a výkonu

Použití v souladu s určeným účelem

SmartphoneHub je určený k ovládání systému eBike a k zobrazení údajů o jízdě.

Kromě zde popsanych funkcí se může kdykoli stát, že budou provedeny změny softwaru pro odstranění chyb a změny funkcí.

Popis dalších funkcí je k dispozici v online verzi tohoto návodu na adrese

www.Bosch-eBike.com/smartphonehub-manual.

Zařízení SmartphoneHub je vhodné pro jízdu na zpevněných cestách bez skoků a s malými terénními zlomy (< 15 cm) při průměrných rychlostech mezi 15 a 25 km/h, jako jsou např. asfaltové silnice, polní cesty, cesty zpevněné šterkem nebo pískem, zpevněné lesní cesty.

Při nesprávném používání hrozí nebezpečí uvolnění chytrého telefonu z držáku, nebezpečí jeho pádu a následného poškození. Při vypnutí telefonu navíc hrozí také značné riziko nehody!

SmartphoneHub je určený pro použití s chytrým telefonem.

Základní údaje o jízdě se však zobrazují na displeji zařízení SmartphoneHub. Další informace a funkce můžete přidávat pomocí aplikace chytrého telefonu **COBI.Bike**.



Komunikace mezi zařízením SmartphoneHub a chytrým telefonem probíhá pomocí spojení *Bluetooth®*.

Zobrazené součásti

Číslování zobrazených komponent se vztahuje k vyobrazení na stranách s obrázkem na začátku návodu.

Všechna vyobrazení částí jízdního kola, kromě pohonné jednotky, palubního počítače včetně ovládací jednotky, senzoru rychlosti a příslušných držáků jsou schematická a mohou se u vašeho systému eBike lišit.

- (1) SmartphoneHub
- (2) Tlačítko zapnutí/vypnutí SmartphoneHub
- (3) Odjišťovací páčka držáku chytrého telefonu
- (4) Držák SmartphoneHub^{a)}
- (5) Ochranná krytka USB zdiřky
- (6) Napájení držáku chytrého telefonu

- (7) Displej
 - (8) Tlačítko listování dopředu
 - (9) Výběrové tlačítko
 - (10) Tlačítko listování dozadu
 - (11) Tlačítko snížení podpory –
 - (12) Držák ovládací jednotky
 - (13) Tlačítko pomoci při vedení **WALK**
 - (14) Tlačítko zvýšení podpory / zapnutí/vypnutí světla +
 - (15) Ovládací jednotka
 - (16) Universal Mount (univerzální držák)
 - (17) Upevňovací šrouby pro Universal Mount
 - (18) Přední držák
 - (19) Zadní držák
- a) Při upevnění na řídítkách jsou možná speciální zákaznická řešení i bez řídítkových svorek.

Prvky zobrazení SmartphoneHub

- a Ukazatel závad
- b Ukazatel osvětlení jízdního kola
- c Ukazatel spojení chytrého telefonu
- d Rychlost
- e Ukazatel úrovně podpory
- f Ukazatel jednotky
- g Ukazatel druhého akumulátoru eBike (volitelně)
- h Ukazatel stavu nabití akumulátoru eBike
- i Stav nabití akumulátoru eBike
- j Dojezd

Technické údaje

Palubní počítač	SmartphoneHub	
Kód výrobku		CUI100
Nabíjecí proud přípojky USB max.	mA	1 000
Nabíjecí napětí přípojky USB	V	5
Provozní teplota	°C	-5 až +40
Skladovací teplota	°C	+10 až +40
Nabíjecí teplota	°C	0 až +40
Interní lithium-iontový akumulátor	V mAh	3,7 300
<i>Bluetooth® Low Energy</i>		
– Frekvence	MHz	2 400–2 480
– Vysílací výkon	mW	< 10
Stupeň krytí ^{A)}		IP55
Hmotnost, cca	kg	0,12

A) Při zavřeném krytu USB

Společnost Bosch eBike Systems používá FreeRTOS (viz www.freertos.org).

Prohlášení o shodě

Společnost Robert Bosch GmbH, Bosch eBike Systems tímto prohlašuje, že rádiové zařízení typu **SmartphoneHub** splňuje směrnici 2014/53/EU. Kompletní text prohlášení o shodě EU je k dispozici na následující internetové adrese: www.bosch-ebike.com/conformity.

Provoz

Uvedení do provozu

Předpoklady

Systém eBike lze zapnout pouze tehdy, pokud jsou splněné následující předpoklady:

- Je nasazený dostatečně nabitý akumulátor eBike (viz návod k použití akumulátoru eBike).
- Senzor rychlosti je správně připojený (viz návod k použití pohonné jednotky).

Zapnutí a vypnutí systému eBike

Pro **zapnutí** systému eBike máte následující možnosti:

- Při nasazeném akumulátoru eBike stiskněte tlačítko zapnutí/vypnutí **(2)** palubního počítače.
- Stiskněte tlačítko zapnutí/vypnutí akumulátoru eBike (viz návod k použití akumulátoru eBike).

Pohon se aktivuje, jakmile začnete šlapat (kromě funkce pomoci při vedení nebo při úrovni podpory **OFF**). Výkon pohonu se řídí podle nastavené úrovně podpory.

Jakmile v normálním režimu přestanete šlapat nebo jakmile dosáhnete rychlosti **25 km/h**, podpora pohonem se vypne. Pohon se automaticky znovu aktivuje, jakmile začnete šlapat a rychlost je nižší než **25 km/h**.

Pro **vypnutí** systému eBike máte následující možnosti:

- Stiskněte tlačítko zapnutí/vypnutí **(2)** palubního počítače.
- Vypněte akumulátor eBike tlačítkem zapnutí/vypnutí akumulátoru. (Mohou existovat řešení výrobců jízdních kol, u kterých není přístup k tlačítku zapnutí/vypnutí akumulátoru eBike; viz návod k použití od výrobce jízdních kol.)

Po vypnutí se vypne i systém. Trvá to cca 3 sekundy. Okamžité opětovné zapnutí je možné až po dokončení vypnutí systému.

Pokud se elektrokolo přibližně 10 min nepohybuje a nestisknete žádné tlačítko na palubním počítači, systém eBike se z důvodu úspory energie automaticky vypne.

Upozornění: Když elektrokolo odstavíte, vždy systém eBike vypněte.

Upozornění: Je-li akumulátor zařízení SmartphoneHub vybitý, můžete eBike přesto zapnout pomocí akumulátoru eBike. Akumulátor zařízení SmartphoneHub se automaticky nabíjí, jakmile se zapne akumulátor eBike. Alternativně můžete akumulátor zařízení SmartphoneHub nabíjet přes přípojku USB.

Spojení zařízení SmartphoneHub s chytrým telefonem

Ukazatele a funkce zařízení SmartphoneHub můžete rozšířit o aplikaci chytrého telefonu **COBI.Bike**. Stáhněte k tomu bezplatnou aplikaci z obchodu App Store (pro telefony Apple), resp. z obchodu Google Play Store (pro zařízení Android).

Pro spojení zařízení SmartphoneHub s chytrým telefonem otevřete na chytrém telefonu aplikaci **COBI.Bike** a postupujte podle jejich pokynů.

Nasazení chytrého telefonu do držáku Universal Mount (viz obrázky A a B)

Pro připevnění chytrého telefonu se dodává držák Universal Mount (16). Pro zařízení iPhone lze z programu příslušenství získat speciální držáky. U držáku pro iPhone není nutné samostatné napájení.

U držáku Universal Mount je napájení (5 V / 1 A, max. 1,5 A) zajištěno pomocí samostatného kabelu USB (je součástí dodávky) přes USB port mikro A/B zařízení SmartphoneHub.

Universal Mount (16) je určený výhradně pro iPhone Apple a chytré telefony se systémem Android (včetně krytu) s tloušťkou od 7,1 mm do 8,26 mm, délkou od 123,8 mm do 158,4 mm a šířkou od 58,6 mm do 78,1 mm. Maximální hmotnost chytrého telefonu včetně krytu smí být 250 g.

► **Upozorňujeme, že údaje výrobce případně nemusí odpovídat maximální velikosti.** Někteří výrobci do tloušťky nezapočítávají vyšší polohu fotoaparátu.

Uvedené rozměry jsou měněny včetně krytu telefonu. Chytré telefony s **výklopnými a zásuvnými kryty** se nesmí používat.

► Při vkládání chytrého telefonu dbejte na to, abyste si nesevěli prsty mezi držáky a chytrý telefon.

Po montáži chytrého telefonu zkontrolujte, zda se chytrý telefon ani při vibracích nemůže dotknout pevných součástí jízdního kola. Tím by mohlo dojít k nevratnému poškození telefonu.

Nasazení držáku Universal Mount (viz obrázek A)

Nasadte Universal Mount (16) zepředu na zařízení SmartphoneHub, až slyšitelně zacvakne ❶. Universal Mount lze navíc upevnit pomocí dvou upevňovacích šroubů (17).

Nasazení chytrého telefonu (viz obrázek B)

- Vytáhněte přední držák (18) dopředu ❷.
- Přiložte chytrý telefon dlouhou stranou k zadnímu držáku (19) ❸.
- Nechte přední držák (18) pomalu sklouznout k chytrému telefonu a pusťte ho ❹.

Napájení chytrého telefonu (volitelně)

Chytrý telefon lze napájet samostatným USB kabelem (je součástí dodávky) přes USB port mikro A/B zařízení SmartphoneHub (5 V/1 A). Spojte přitom chytrý telefon pomocí USB kabelu s USB zdílkou zařízení SmartphoneHub.

Upozornění: Když je dosažen stav nabití akumulátoru eBike 0 %, odstraňte spotřebiče (např. chytrý telefon).

Vyjmutí chytrého telefonu

Chytrý telefon a s ním zároveň i přední držák posuňte oběma rukama dopředu, aby bylo možné chytrý telefon z držáku Universal Mount vyjmout. Případně vytáhněte kabel USB pro napájení.

Aktualizace softwaru

Je-li pro SmartphoneHub k dispozici aktualizace softwaru, zobrazí se v aplikaci chytrého telefonu upozornění. Při provedení aktualizace postupujte podle pokynů v aplikaci.

Obnovení nastavení zařízení SmartphoneHub (Recovery)

Pokud zařízení SmartphoneHub nefunguje správně, proveďte obnovení jeho nastavení. Otevřete přitom aplikaci na chytrém telefonu a postupujte podle pokynů.

Napájení zařízení SmartphoneHub

SmartphoneHub má integrovaný lithium-iontový polymerový akumulátor (nominální/minimální 300 mAh, 3,7 V), který nelze vyjmout.

SmartphoneHub lze zapnout tlačítkem zapnutí/vypnutí (2) nebo tlačítkem zapnutí/vypnutí na akumulátoru eBike. Nelze-li SmartphoneHub zapnout, musí se nabíjet minimálně 30 min přes kabel USB.

Když SmartphoneHub nepoužíváte, každé 3 měsíce ho nabíjete. Akumulátor zařízení SmartphoneHub můžete nabít přes USB přípojku zařízení SmartphoneHub pomocí libovolného síťového adaptéru, nabíječky pro chytrý telefon atd.

Zapnutí/vypnutí pomoci při vedení

Pomoc při vedení vám může usnadnit vedení elektrokola. Rychlost při této funkci závisí na zařazeném převodovém stupni a může být maximálně **6 km/h**.

► **Funkce pomoci při vedení se smí používat výhradně při vedení elektrokola.** Pokud se kola elektrokola při používání pomoci při vedení nedotýkají země, hrozí nebezpečí poranění.

Pro **aktivaci** pomoci při vedení krátce stiskněte tlačítko **WALK** na ovládací jednotce. Po aktivaci stiskněte během 3 s tlačítko **+** (14) a držte ho stisknuté. Pohon elektrokola se zapne.

Upozornění: Pomoc při vedení nelze aktivovat při úrovni podpory **OFF**.

Pomoc při vedení se **vypne**, jakmile nastane jedna z následujících skutečností:

- uvolníte tlačítko **+** (14),
- kola elektrokola se zablokují (např. zabrzděním nebo nárazem na překážku),
- rychlost překročí **6 km/h**.

Funkce pomoci při vedení podléhá specifickým předpisům jednotlivých zemí, a může se proto od výše uvedeného popisu lišit nebo být deaktivovaná.

Nastavení úrovně podpory

Na ovládací jednotce **(15)** můžete nastavit, jak silně vám bude pohon pomáhat při šlapání. Úroveň podpory lze kdykoli změnit, i během jízdy.

Upozornění: U některých provedení je možné, že je úroveň podpory přednastavená a nelze ji změnit. Je také možné, že je na výběr menší počet úrovní podpory, než je zde uvedeno.

Maximálně jsou k dispozici následující úrovně podpory:

- **OFF:** Podpora pohonu je vypnutá, elektrokolo se stejně jako normální jízdní kolo pohání pouze šlapáním. Při této úrovni podpory nelze aktivovat pomoc při vedení.
- **ECO:** Účinná podpora při maximální efektivitě, pro maximální dojezd.
- **TOUR/TOUR+:**
TOUR: Rovnoměrná podpora, pro trasy s dlouhým dojezdem
TOUR+: Dynamická podpora, pro přirozenou a sportovní jízdu (pouze ve spojení s **eMTB**)
- **SPORT/eMTB:**
SPORT: Silná podpora, pro sportovní jízdu na hornatých trasách a pro městský provoz.
eMTB: Optimální podpora v každém terénu, sportovní jízda, zlepšená dynamika, maximální výkon (**eMTB** k dispozici pouze v kombinaci s pohonnými jednotkami BDU250P CX, BDU365, BDU450 CX a BDU480 CX. Případně může být nutná aktualizace softwaru.)
- **TURBO:** Maximální podpora až do vysokých frekvencí šlapání, pro sportovní jízdu.

Pro **zvýšení** úrovně podpory stiskněte tlačítko **+** **(14)** na ovládací jednotce tolikrát, dokud se na ukazateli nezobrazí požadovaná úroveň podpory, pro **snížení** stiskněte tlačítko **-** **(11)**.

Zapnutí/vypnutí osvětlení jízdního kola

U provedení, u kterého je jízdní světlo napájené pomocí systému eBike, lze dlouhým stisknutím tlačítka **+** **(14)** na ovládací jednotce zapnout současně přední a zadní světlo. Při zapnutém světle se na displeji, resp. v aplikaci zobrazí symbol.

Alternativně lze světlo zapínat a vypínat přes aplikaci. Zapnutí a vypnutí osvětlení jízdního kola nemá vliv na podsvícení displeje.

Zobrazení a nastavení zařízení SmartphoneHub

Zařízení SmartphoneHub je kabelem spojené s pohonnou jednotkou.

Chytrý telefon je se zařízením SmartphoneHub mechanicky spojený přes upevnění.

Komunikace mezi zařízením SmartphoneHub a chytrým telefonem probíhá prostřednictvím *Bluetooth®*.

SmartphoneHub má LCD displej 1.52" odolný proti poškrábání s rozlišením 192 × 64 pixelů. Integrovaný displej je vhodný pro použití bez příslušného chytrého telefonu. Na integrovaném displeji nelze zobrazovat obsahy aplikace chytrého telefonu.



a Ukazatel závad:

Ukazatel se zobrazí, vyskytne-li se v paměti závad minimálně jedna závada.

b Ukazatel osvětlení jízdního kola:

Ukazatel se zobrazí při zapnutí světlá.

c Ukazatel spojení s chytrým telefonem:

Tento ukazatel se zobrazí, když je chytrý telefon spojený prostřednictvím *Bluetooth®* se zařízením SmartphoneHub.

Tento ukazatel se zobrazí, když je chytrý telefon zobrazený se zařízením SmartphoneHub a zároveň je otevřená aplikace **COBI.Bike** v chytrém telefonu. Při tomto nastavení zaznamenává aplikace **COBI.Bike** vaši jízdu.

d Rychlost:

Zde se zobrazuje aktuální rychlost.

e Ukazatel úrovně podpory



f Ukazatel jednotek:

V závislosti na aplikaci **COBI.Bike** lze rychlost zobrazovat v km/h nebo mph. Standardně jsou nastaveny km/h.

g Ukazatel druhého akumulátoru eBike:

Je-li elektrokolo vybavené 2 akumulátory eBike, zobrazují se zde 2 akumulátory za sebou.

h Ukazatel stavu nabití akumulátoru eBike:

Symbol baterie indikuje aktuální stav nabití akumulátoru eBike.

Akumulátor je vybitý nebo není nasazený.

i Stav nabití akumulátoru eBike v procentech

j Dojezd s akumulátorem eBike:

V závislosti na stavu nabití akumulátoru eBike se zde zobrazuje maximální dojezd.

Další zobrazení

498 ^{1/1}	Vyskytla se závada! Ukazatel závad zůstane zobrazený, dokud uživatel nestiskne výběrové tlačítko (9) a nepotvrdí tak závadu. Poté zůstává v hlavním náhledu displeje výstražný trojúhelník (rychlost atd.), dokud není závada odstraněna.
HOLD '+ NOW	Při dvoustupňovém procesu aktivace je po stisknutí tlačítka (13) cyklista vyzván, aby na 2 sekundy stiskl tlačítko + (14) .
	Po 2 sekundách se zobrazí režim pomoci při vedení.
	Tento ukazatel a vlevo zobrazený text se zobrazí, nelze-li z důvodu problémů použít podporu pohonné jednotky. Je tomu tak např. v případě, že je akumulátor eBike vybitý.
ENGINE OFF	
DISABLED ^{n/a} 35%	
68%	Při vybití akumulátoru eBike se na obrazovce zobrazí aktuální stav nabití. Symbol baterie bliká.
	Tento ukazatel se zobrazí, když je např. – připojený DiagnosticTool nebo – je se zařízením SmartphoneHub spojený externí zdroj proudu (např. powerbanka).
245 ⁷⁴ ³⁵ KM/H	Klesne-li stav nabití akumulátoru eBike pod 20 %, ukazatel stavu nabití akumulátoru eBike h bliká.
	Tento ukazatel se zobrazí, když je např. – nízký stav nabití akumulátoru eBike nebo – systém nerozpoznal žádný akumulátor eBike.
	Podpora se vypne. Tyto ukazatele se zobrazí, dosáhne-li eBike termínu provedení servisu.
INSPECTION DUE	
x x	Tento ukazatel se zobrazí, vyskytne-li se v softwaru problém. Musí se provést aktualizace softwaru v aplikaci COBI.Bike .

Aktualizaci můžete provést v aplikaci **COBI.Bike** sami a nemusíte chodit k prodejci systému Bosch eBike.

 Tento ukazatel se zobrazí, když se zařízení SmartphoneHub spojuje s chytrým telefonem.

 Ukončení párování **Bluetooth®** je symbolizováno zaškrtnutím na malém symbolu chytrého telefonu.

 Tento ukazatel se zobrazí, když je zařízení SmartphoneHub v režimu obnovy nastavení (pouze v tomto stavu můžete instalovat nový software). Malý symbol **Bluetooth®** signalizuje spojení s chytrým telefonem.

 Ukončení obnovy nastavení je symbolizováno zaškrtnutím.

 Váš ovládací systém není funkční z těchto důvodů:

1. Je zjištěna jedna nebo více nekompatibilních komponent. Tento stav může odstranit pouze prodejce systému Bosch eBike.
2. Je zjištěn starý software. To se může stát jen záměrným downgradem softwaru. Problém lze vyřešit aktualizací softwaru, postupujte podle pokynů v aplikaci **COBI.Bike**.

Po tomto hlášení se systém eBike vypne.

 Tento ukazatel se zobrazí, když je otevřená aplikace **COBI.Bike** a nachází se v režimu dashboardu.



Tento ukazatel se zobrazí, když je aplikace **COBI.Bike** spojená se zařízením Bosh SmartphoneHub a pohonná jednotka čeká na zapnutí. Za tímto účelem proveďte jednu z následujících činností:

- Stiskněte tlačítko „Start“ v aplikaci **COBI.Bike**.
- Otočte chytrý telefon do vodorovné polohy, když je otevřená aplikace **COBI.Bike**.
- Stiskněte tlačítko + na ovládací jednotce.

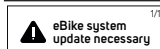

Tento ukazatel se zobrazí, když jedna nebo více komponent systému eBike vyžaduje aktualizaci softwaru.

Aktualizaci může provést pouze autorizovaný prodejce systému Bosch eBike.

Stisknutím libovolného tlačítka na ovládací jednotce lze ukazatel skrýt. Ukazatel se zobrazí při každém spuštění systému eBike, dokud nebude provedena aktualizace. Systém eBike můžete nadále používat bez omezení. Číslo vpravo nahoře znamená počet upozornění.

Zobrazený chybový kód

Součásti systému eBike se neustále automaticky kontrolují. Když je zjištěna závada, zobrazí se na palubním počítači chybový kód.

V závislosti na druhu závady se případně automaticky vypne pohon. V jízdě lze ale vždy pokračovat bez podpůrného pohonu. Před dalšími jízdami by se měl systém eBike zkontrolovat.

► **Veškeré opravy nechávejte provádět výhradně u autorizovaného prodejce jízdních kol.**

Kód	Příčina	Odstranění
410	Zablokované jedno nebo zablokovaných více tlačítek palubního počítače.	Zkontrolujte, zda nejsou tlačítka zaseknutá, např. kvůli usazeným nečistotám. V případě potřeby tlačítka vyčistěte.
414	Problém ovládací jednotky se spojením.	Nechte zkontrolovat přípojky a připojení.
418	Zablokované jedno nebo zablokovaných více tlačítek ovládací jednotky.	Zkontrolujte, zda nejsou tlačítka zaseknutá, např. kvůli usazeným nečistotám. V případě potřeby tlačítka vyčistěte.
419	Chyba konfigurace.	Spusťte systém znovu. Pokud problém přetrvává i nadále, kontaktujte prodejce systému eBike Bosch.
422	Problém s připojením pohonné jednotky.	Nechte zkontrolovat přípojky a připojení.
423	Problém s připojením akumulátoru eBike.	Nechte zkontrolovat přípojky a připojení.
424	Chyba ve vzájemné komunikaci součástí.	Nechte zkontrolovat přípojky a připojení.
426	Interní chyba překročení času.	Spusťte systém znovu. Pokud problém přetrvává i nadále, kontaktujte prodejce systému eBike Bosch. Při této chybě si nelze nechat zobrazit nebo přizpůsobit v nabídce základních nastavení obvod pneumatik.

Kód	Příčina	Odstranění
430	Vybitý interní akumulátor palubního počítače (nikoli u BUI350)	Nabijte palubní počítač (v držáku nebo pomocí přípojky USB).
431	Nesprávná verze softwaru.	Spusťte systém znovu. Pokud problém přetrvává i nadále, kontaktujte prodejce systému eBike Bosch.
440	Interní chyba pohonné jednotky.	Spusťte systém znovu. Pokud problém přetrvává i nadále, kontaktujte prodejce systému eBike Bosch.
450	Interní chyba softwaru.	Spusťte systém znovu. Pokud problém přetrvává i nadále, kontaktujte prodejce systému eBike Bosch.
460	Chyba přípojky USB.	Odpojte kabel z přípojky USB palubního počítače. Pokud problém přetrvává i nadále, kontaktujte prodejce systému eBike Bosch.
490	Interní chyba palubního počítače.	Nechte palubní počítač zkontrolovat.
500	Interní chyba pohonné jednotky.	Spusťte systém znovu. Pokud problém přetrvává i nadále, kontaktujte prodejce systému eBike Bosch.
502	Závada osvětlení jízdního kola.	Zkontrolujte světlo a příslušné kabely. Spusťte systém znovu. Pokud problém přetrvává i nadále, kontaktujte prodejce systému eBike Bosch.
503	Závada senzoru rychlosti.	Spusťte systém znovu. Pokud problém přetrvává i nadále, kontaktujte prodejce systému eBike Bosch.
504	Rozpoznána manipulace u signálu rychlosti.	Zkontrolujte a případně nastavte polohu magnetů na paprsku kola. Zkontrolujte, zda nedošlo k manipulaci (tuning). Podpora pohonu se sníží.
510	Interní chyba senzoru.	Spusťte systém znovu. Pokud problém přetrvává i nadále, kontaktujte prodejce systému eBike Bosch.
511	Interní chyba pohonné jednotky.	Spusťte systém znovu. Pokud problém přetrvává i nadále, kontaktujte prodejce systému eBike Bosch.
530	Závada akumulátoru.	Vypněte systém eBike, vyjměte akumulátor eBike a znovu ho nasadte. Spusťte systém znovu. Pokud problém přetrvává i nadále, kontaktujte prodejce systému eBike Bosch.
531	Chyba konfigurace.	Spusťte systém znovu. Pokud problém přetrvává i nadále, kontaktujte prodejce systému eBike Bosch.
540	Nesprávná teplota.	Systém eBike je mimo přípustný rozsah teploty. Vypněte systém eBike, abyste nechali pohonnou jednotku vychladnout nebo zahřát na přípustný rozsah teploty. Spusťte systém znovu. Pokud problém přetrvává i nadále, kontaktujte prodejce systému eBike Bosch.
550	Byl rozpoznán nepřípustný spotřebič.	Odstraňte spotřebič. Spusťte systém znovu. Pokud problém přetrvává i nadále, kontaktujte prodejce systému eBike Bosch.
580	Nesprávná verze softwaru.	Spusťte systém znovu. Pokud problém přetrvává i nadále, kontaktujte prodejce systému eBike Bosch.
591	Chyba autentifikace.	Vypněte systém eBike. Vyjměte akumulátor a znovu ho nasadte. Spusťte systém znovu. Pokud problém přetrvává i nadále, kontaktujte prodejce systému eBike Bosch.
592	Nekompatibilní součást.	Použijte kompatibilní displej. Pokud problém přetrvává i nadále, kontaktujte prodejce systému eBike Bosch.
593	Chyba konfigurace.	Spusťte systém znovu. Pokud problém přetrvává i nadále, kontaktujte prodejce systému eBike Bosch.
595, 596	Chyba komunikace.	Zkontrolujte kabely vedoucí k převodovce a spusťte systém znovu. Pokud problém přetrvává i nadále, kontaktujte prodejce systému eBike Bosch.
602	Interní chyba akumulátoru.	Spusťte systém znovu. Pokud problém přetrvává i nadále, kontaktujte prodejce systému eBike Bosch.

Kód	Příčina	Odstranění
603	Interní chyba akumulátoru.	Spusťte systém znovu. Pokud problém přetrvává i nadále, kontaktujte prodejce systému eBike Bosch.
605	Nesprávná teplota akumulátoru.	Akumulátor je mimo přípustný rozsah teploty. Vypněte systém eBike, abyste nechali akumulátor vychladnout nebo zahřát na přípustný rozsah teploty. Spusťte systém znovu. Pokud problém přetrvává i nadále, kontaktujte prodejce systému eBike Bosch.
606	Externí závada akumulátoru.	Zkontrolujte kabely. Spusťte systém znovu. Pokud problém přetrvává i nadále, kontaktujte prodejce systému eBike Bosch.
610	Chyba napětí akumulátoru.	Spusťte systém znovu. Pokud problém přetrvává i nadále, kontaktujte prodejce systému eBike Bosch.
620	Závada nabíječky.	Vyměňte nabíječku. Kontaktujte prodejce systému eBike Bosch.
640	Interní chyba akumulátoru.	Spusťte systém znovu. Pokud problém přetrvává i nadále, kontaktujte prodejce systému eBike Bosch.
655	Vícenásobná závada akumulátoru.	Vypněte systém eBike. Vyjměte akumulátor a znovu ho nasadíte. Spusťte systém znovu. Pokud problém přetrvává i nadále, kontaktujte prodejce systému eBike Bosch.
656	Nesprávná verze softwaru.	Kontaktujte prodejce systému eBike Bosch, aby provedl aktualizaci softwaru.
7xx	Závada součástí od jiného výrobce.	Postupujte podle informací v návodu k použití od výrobce příslušné součásti.
800	Interní chyba ABS	Kontaktujte prodejce systému eBike Bosch.
810	Nevěrohodné signály senzoru rychlosti kola.	Kontaktujte prodejce systému eBike Bosch.
820	Závada vedení k senzoru rychlosti předního kola.	Kontaktujte prodejce systému eBike Bosch.
821 ... 826	Nevěrohodné signály senzoru rychlosti předního kola. Je možné, že senzor na kotouči není, je vadný nebo nesprávně namontovaný; výrazně rozdílný průměr pneumatik předního a zadního kola; extrémní jízdní situace, např. jízda na zadním kole.	Spusťte systém znovu a proveďte zkušební jízdu po dobu minimálně 2 minut. Kontrolka ABS musí zhasnout. Pokud problém přetrvává i nadále, kontaktujte prodejce systému eBike Bosch.
830	Závada vedení k senzoru rychlosti zadního kola.	Kontaktujte prodejce systému eBike Bosch.
831 833 ... 835	Nevěrohodné signály senzoru rychlosti zadního kola. Je možné, že senzor na kotouči není, je vadný nebo nesprávně namontovaný; výrazně rozdílný průměr pneumatik předního a zadního kola; extrémní jízdní situace, např. jízda na zadním kole.	Spusťte systém znovu a proveďte zkušební jízdu po dobu minimálně 2 minut. Kontrolka ABS musí zhasnout. Pokud problém přetrvává i nadále, kontaktujte prodejce systému eBike Bosch.
840	Interní chyba ABS	Kontaktujte prodejce systému eBike Bosch.
850	Interní chyba ABS	Kontaktujte prodejce systému eBike Bosch.
860, 861	Závada napájení.	Spusťte systém znovu. Pokud problém přetrvává i nadále, kontaktujte prodejce systému eBike Bosch.
870, 871 880 883 ... 885	Chyba komunikace.	Spusťte systém znovu. Pokud problém přetrvává i nadále, kontaktujte prodejce systému eBike Bosch.
889	Interní chyba ABS	Kontaktujte prodejce systému eBike Bosch.
890	Kontrolka ABS je vadná nebo chybí; je možné, že ABS nefunguje.	Kontaktujte prodejce systému eBike Bosch.

Kód	Příčina	Odstranění
Žádný údaj	Interní chyba palubního počítače.	Spusťte systém eBike znovu vypnutím a opětovným zapnutím.

Údržba a servis

Údržba a čištění

Žádná součást se nesmí čistit tlakovou vodou.

Displej palubního počítače udržujte čistý. Při znečištění může dojít k nesprávnému rozpoznání jasu.

K čištění palubního počítače používejte měkký hadr navlhčený jen vodou. Nepoužívejte žádné čisticí prostředky.

Nechte minimálně jednou ročně provést technickou kontrolu systému eBike (mj. mechaniky, aktuálnosti systémového softwaru).

Prodejece jízdního kola může navíc pro termín servisu stanovit počet ujetých kilometrů a/nebo časový interval. V tom případě vám palubní počítač po každém zapnutí zobrazí příští termín servisu.

Pro servis nebo opravy systému eBike se obraťte na autorizovaného prodejce jízdních kol.

► **Veškeré opravy nechávejte provádět výhradně u autorizovaného prodejce jízdních kol.**

Zákaznická služba a poradenství ohledně použití

V případě otázek k systému eBike a jeho součástí se obraťte na autorizovaného prodejce jízdních kol.

Kontaktní údaje autorizovaných prodejců jízdních kol najdete na internetové stránce www.bosch-ebike.com.

Likvidace a látky ve výrobcích

Údaje k látkám ve výrobcích najdete pod následujícím odkazem: www.bosch-ebike.com/en/material-compliance. Nevyhazujte eBike a jeho součásti do komunálního odpadu!



Pohonnou jednotku, palubní počítač včetně ovládací jednotky, akumulátor eBike, senzor rychlosti, příslušenství a obaly je třeba odevzdat k ekologické recyklaci.

Ve vlastním zájmu zajistěte, aby byly osobní údaje ze zařízení smazány.

Baterie, které lze bez zničení vyjmout z elektrického zařízení, se musí před likvidací vyjmout a odevzdat zvlášť na sběrném místě pro baterie.



Podle evropské směrnice 2012/19/EU se musí již nepoužitelná elektrická zařízení a podle evropské směrnice 2006/66/ES vadné nebo opotřebované akumulátory/baterie shromažďovat odděleně a odevzdat k ekologické recyklaci.

Oddělené odevzdání k likvidaci slouží k třídění podle druhu materiálu a přispívá k správnému zacházení se surovinami a jejich recyklaci, což je šetrné pro člověka i životní prostředí.

Již nepoužitelné součásti systému elektrokola Bosch odevzdejte zdarma autorizovanému prodejci jízdních kol nebo ve sběrném dvoře.



Změny vyhrazeny.

Bezpečnostné upozornenia



Prečítajte si všetky bezpečnostné upozornenia a pokyny. Nedodržanie bezpečnostných upozornení a pokynov môže zapríčiniť úraz elektrickým prúdom, požiar a/alebo ťažké poranenia.

Uschovajte všetky bezpečnostné upozornenia a pokyny na budúce použitie.

Výraz **eBike akumulátor**, používaný v tomto návode na obsluhu, sa vzťahuje na všetky originálne Bosch eBike akumulátory.

- ▶ **Prečítajte si a dodržiavajte bezpečnostné upozornenia a pokyny vo všetkých návodoch na obsluhu systému eBike, ako aj návod na obsluhu vášho eBike.**
- ▶ **Nenechajte sa rozptyľovať displejom palubného počítča.** Ak sa nekoncentrujete výlučne na cestnú premávku, riskujete, že sa stanete účastníkom nehody. Ak chcete okrem zmeny úrovne podpory zadávať do palubného počítča údaje, zastavte a zadajte príslušné údaje.
- ▶ **Palubný počítač neotvárajte.** Otvorením sa môže palubný počítač poškodiť a zaniká nárok na záruku.
- ▶ **Palubný počítač nepoužívajte ako držadlo.** Keď budete zdvíhať eBike za palubný počítač, počítač môžete neopraviteľne poškodiť.
- ▶ **Nekladte bicykel dolu hlavou na riadidlá a sedadlom dole, ak SmartphoneHub alebo jeho držiak prečnievajú cez riadidlá.** SmartphoneHub alebo držiak sa môžu neopraviteľne poškodiť.
- ▶ **Pozor!** Pri používaní palubného počítača s rozhraním *Bluetooth®* a/alebo WiFi môže dôjsť k rušeniu iných prístrojov a zariadení, lietadiel a medicínskych zariadení (napríklad kardiostimulátorov, načúvacích prístrojov). Tak tiež nie je možné úplne vylúčiť negatívny vplyv na ľudí a zvieratá nachádzajúce sa v bezprostrednom okolí. Palubný počítač s rozhraním *Bluetooth®* nepoužívajte v blízkosti medicínskych zariadení, čerpacích staníc, chemických zariadení, oblastí s nebezpečenstvom výbuchu a oblastí s prítomnosťou výbušnín. Palubný počítač s rozhraním *Bluetooth®* nepoužívajte v lietadlách. Zabráňte dlhodobému prevádzkovaniu v priamej blízkosti tela.
- ▶ Slovné označenie a tiež grafické znaky (logá) *Bluetooth®* sú registrované ochranné známky a sú majetkom spoločnosti Bluetooth SIG, Inc. Akékoľvek použitie tohto slovného označenia/týchto grafických znakov spoločnosťou Robert Bosch GmbH, Bosch eBike Systems je na základe licencie.
- ▶ **Palubný počítač je vybavený rádiovým rozhraním. Dodržiavajte lokálne prevádzkové obmedzenia, napríklad v lietadlách alebo nemocniciach.**
- ▶ **Pri používaní produktov COBI.Bike sa nenechajte odvieť od dopravného diania a vždy dodržiavajte stav zákonov platný vo vašej krajine pre prípustnú prevádzku vášho bicykla v cestnej prevádzke. Predovšetkým chytenie alebo držanie smartfónu rukou sú v cestnej premávke zakázané.**

- ▶ **Skôr ako začnete používať programy s fitness aplikáciami, poraďte sa s lekárom.** Fitness aplikácie môžu osobu fyzicky preťažovať.

Upozornenie: na použitie produktov COBI.Bike odporúčame minimálny vek 10 rokov.

Ochrana osobných údajov

Ak sa SmartphoneHub posielá pri servisnej udalosti do servisu Bosch, údaje uložené na zariadení môžu byť v prípade potreby poskytnuté spoločnosti Bosch.

Opis výrobku a výkonu

Používanie v súlade s určením

Zariadenie SmartphoneHub je určené na ovládanie bicykla eBike a na zobrazovanie údajov jazdy.

Popri tu predstavených funkciách môže kedykoľvek dôjsť k softvérovým zmenám kvôli odstráneniu chýb a zmene funkčnosti.

Opis ďalších funkcií je potrebné nájsť v online verzii tohto návodu na adrese

www.Bosch-eBike.com/smartphonehub-manual.

SmartphoneHub je vhodný na jazdu po spevnených cestách bez trhlín a s malými výstupkami (< 15 cm) s priemernou rýchlosťou od 15 do 25 km/h, ako napr. asfaltové cesty, ploché cesty, cesty vysypané drobným štrkom alebo pieskom, spevnené lesné cesty.

Pri nesprávnom používaní hrozí nebezpečenstvo, že sa smartfón uvoľní z držiaka, spadne a poškodí sa. Okrem toho pri vypadnutí hrozí aj značné riziko nehody!

SmartphoneHub je určený na používanie so smartfónom.

Základné údaje o jazde sa však zobrazujú aj na displeji SmartphoneHub. Ďalšie informácie a funkcie môžete pridať prostredníctvom aplikácie pre smartfóny **COBI.Bike**.



Komunikácia medzi SmartphoneHub a smartfónom sa realizuje prostredníctvom spojenia *Bluetooth®*.

Vyobrazené komponenty

Číslovanie vyobrazených komponentov sa vzťahuje na vyobrazenia na grafických stranách na začiatku návodu.

Všetky vyobrazenia súčasti bicykla okrem pohonnej jednotky, palubného počítača vrátane ovládacej jednotky, snímača rýchlosti a ich príslušných držiakov sú schematické a môžu sa od vášho eBike odlišovať.

- (1) SmartphoneHub
- (2) Vypínacie tlačidlo SmartphoneHub
- (3) Odblokovacia páčka pre držiak smartfónu
- (4) Držiak SmartphoneHub^{a)}
- (5) Ochranný kryt USB zásuvky
- (6) Napájanie držiaka smartfónu elektrickým prúdom
- (7) Displej
- (8) Tlačidlo listovania dopredu

- (9) Tlačidlo výberu
 - (10) Tlačidlo listovania dozadu
 - (11) Tlačidlo zníženia podpory –
 - (12) Držiak ovládacej jednotky
 - (13) Tlačidlo pomoci pri presune **WALK**
 - (14) Tlačidlo zvýšenia podpory/
Zapnutie/vypnutie svetla +
 - (15) Ovládacia jednotka
 - (16) Universal Mount (univerzálny držiak)
 - (17) Upevňovacie skrutky pre Universal Mount
 - (18) Predné prídržné ramienko
 - (19) Zadné prídržné ramienko
- a) Pri upevnení na riadidlá sú možné zákaznicke riešenia aj bez svoriek na riadidlá.

Zobrazovacie prvky SmartphoneHub

- a Zobrazenie chyby
- b Zobrazenie osvetlenia bicykla
- c Zobrazenie spojenia so smartfónom
- d Rýchlosť
- e Zobrazenie úrovne podpory
- f Zobrazenie jednotky
- g Zobrazenie druhého eBike akumulátora (voliteľne)
- h Zobrazenie stavu nabitia eBike akumulátora
- i Stav nabitia eBike akumulátora
- j Dojazd

Technické údaje

Palubný počítač		SmartphoneHub
Kód výrobu		CU1100
Nabíjací prúd USB prípojky max.	mA	1 000
Nabíjacie napätie USB prípojky	V	5
Prevádzková teplota	°C	-5 ... +40
Skladovacia teplota	°C	+10 ... +40
Nabíjacia teplota	°C	0 ... +40
Interný lítiovo-iónový akumulátor	V mAh	3,7 300
<i>Bluetooth® Low Energy</i>		
– Frekvencia	MHz	2 400–2 480
– Vysielač výkon	mW	< 10
Stupeň ochrany ^{A)}		IP55
Hmotnosť cca	kg	0,12

A) Pri zatvorenom kryte USB

Systém Bosch eBike používa FreeRTOS (pozri www.freertos.org).

Vyhľadanie o zhode

Týmto Robert Bosch GmbH, Bosch eBike Systems, vyhlasuje, že typ rádiového systému **SmartphoneHub** vyhovuje smernici 2014/53/EÚ. Úplné znenie vyhlásenia o zhode CE je k dispozícii na nasledujúcej internetovej adrese: www.bosch-ebike.com/conformity.

Prevádzka

Uvedenie do prevádzky

Predpoklady

Bicykel eBike je možné zapnúť len vtedy, ak sú splnené nasledujúce podmienky:

- Je vložený dostatočne nabitý eBike akumulátor (pozri návod na obsluhu eBike).
- Snímač rýchlosti je správne zapojený (pozri návod na obsluhu pohonnej jednotky).

Zapnutie/vypnutie eBike

Na **zapnutie** bicykla eBike máte nasledujúce možnosti:

- Pri vložení eBike akumulátora stlačte tlačidlo zapnutia/vypnutia **(2)** palubného počítača.
- Stlačte tlačidlo zapnutia/vypnutia eBike akumulátora (pozri návod na obsluhu eBike akumulátora).

Pohon sa aktivuje, hneď ako šliapnete do pedálov (s výnimkou funkcie pomoci pri presune alebo keď je úroveň podpory **OFF**). Výkon pohonu sa riadi podľa nastavenej úrovne podpory.

Ak v normálnej prevádzke prestanete šliapať do pedálov alebo ak dosiahnete rýchlosť **25 km/h**, podpora prostredníctvom pohonu sa vypne. Pohon sa aktivuje automaticky ihneď po šliapaní do pedálov a pri rýchlosti nižšej ako je **25 km/h**.

Na **vypnutie** bicykla eBike máte nasledujúce možnosti:

- Stlačte tlačidlo zapnutia/vypnutia **(2)** palubného počítača.
- Vypnite eBike akumulátor jeho tlačidlom zapnutia/vypnutia (možné sú špecifické riešenia výrobcov bicyklov, pri ktorých nie je prístup k vypínaču eBike akumulátora; pozri návod na obsluhu výrobcu bicykla).

Po vypnutí sa systém vypína. To trvá cca 3 sekundy. Okamžité opätovné zapnutie je možné až vtedy, keď je vypínanie ukončené.

Ak sa eBike nepohybuje približne 10 minút a na palubnom počítači sa nestlačí žiadne tlačidlo, eBike sa vypne automaticky kvôli úspore energie.

Upozornenie: Bicykel eBike vypnite vždy, keď ho odstavíte.

Upozornenie: ak by bol akumulátor SmartphoneHub vybitý, môžete váš eBike napriek tomu ešte zapnúť na akumulátore pre eBike. Akumulátor SmartphoneHub sa automaticky nabíja, hneď ako sa zapne akumulátor pre eBike. Alternatívne je možné akumulátor SmartphoneHub nabíjať prostredníctvom USB prípojky.

Spojenie SmartphoneHub so smartfónom

Zobrazenia a funkcie SmartphoneHub môžete rozšíriť o aplikáciu smartfónu **COBI.Bike**. Stiahnite si k tomu bezplatnú aplikáciu z App Store (pre zariadenia Apple iPhone), resp. z Google Play Store (pre zariadenia Android).

Na spojenie SmartphoneHub so smartfónom otvorte aplikáciu **COBI.Bike** na vašom smartfóne a nasledujte pokyny v aplikácii.

Nasadenie smartfónu do Universal Mount (pozri obrázky A a B)

Na upevnenie smartfónu je súčasťou dodávky univerzálny držiak Universal Mount **(16)**. Pre zariadenia iPhone je možné prostredníctvom programu príslušenstva zakúpiť držiaky špecifické pre zariadenia iPhone. Pri držiakoch iPhone nie je potrebné samostatné napájanie elektrickým prúdom.

Pri Universal Mount sa napájanie elektrickým prúdom (5 V/1 A, max. 1,5 A) realizuje prostredníctvom samostatného USB kábla (obsiahnutý v rozsahu dodávky) prostredníctvom micro-A/B USB portu zariadenia SmartphoneHub.

Universal Mount **(16)** dokáže upnúť výlučne telefóny Apple iPhone a Android Smartphone (vrátane puzdra) s hrúbkou od 7,1 mm do 8,26 mm, dĺžkou od 123,8 mm do 158,4 mm a šírkou od 58,6 mm do 78,1 mm. Maximálna hmotnosť smartfónu vrátane puzdra smie byť 250 g.

► **Nezabudnite, že údaje výrobcu nemusia zodpovedať maximálnej veľkosti.** Niektorí výrobcovia pri hrúbke nezohľadňujú vysunutú polohu kamery.

Uvedené rozmery sú s puzdrom. Smartfóny s **vyklápacími a flipovými puzdrami** sa nesmú zakladať.

► Pri zakladaní smartfónu dávajte pozor na to, aby ste si nezacvikli prsty medzi prídružné ramienka a smartfón.

Po montáži smartfónu skontrolujte, či sa smartfón ani pri výboch nedotýka žiadnej pevnej časti na bicykli. Mohlo by to trvalo poškodiť smartfón.

Nasadenie Universal Mount (pozri obrázok A) Universal Mount **(16)** nasúvajte spredu na SmartphoneHub, kým sa počuteľne nezaistí **(1)**. Pomocou dvoch upevňovacích skrutiek **(17)** môžete Universal Mount dodatočne zaistiť.

Nasadenie smartfónu (pozri obrázok B)

- Predné prídružné ramienko **(18)** potiahnite dopredu **(2)**.
- Smartfón priložte dlhou stranou na zadné prídružné ramienko **(19)** **(3)**.
- Predné prídružné ramienko **(18)** nechajte pomaly kĺzať k smartfónu a uvoľnite ho **(4)**.

Elektrické napájanie smartfónu (voliteľne) Smartfón je možné elektricky napájať (5 V/1 A) pomocou samostatného USB kábla (súčasťou dodávky) prostredníctvom micro-A/B USB portu zariadenia SmartphoneHub. Spojte pritom smartfón prostredníctvom USB kábla s USB zásuvkou zariadenia SmartphoneHub.

Upozornenie: Keď stav nabitia eBike akumulátora dosiahne 0 %, odoberte prítomné spotrebiče (napr. smartfón).

Odobratie smartfónu Smartfón a s ním súčasne aj predné prídružné ramienko posúvajte obidvoma rukami smerom dopredu, kým nebude možné smartfón odobrať z Universal Mount. V prípade potreby vytiahnite USB kábel pre elektrické napájanie.

Aktualizácia softvéru

Ak je k dispozícii aktualizácia softvéru pre SmartphoneHub, zobrazí sa upozornenie v aplikácii smartfónu. Nasledujte pokyny v aplikácii na vykonanie aktualizácie.

Obnovenie východiskového stavu SmartphoneHub (Recovery)

Vykonajte obnovenie východiskového stavu SmartphoneHub, ak už tento nefunguje správne. Na tento účel otvorte aplikáciu vo vašom smartfóne a nasledujte pokyny.

Napájanie SmartphoneHub energiou

SmartphoneHub obsahuje interný lítium-iónový polymérový akumulátor (nominálne/minimálne 300 mAh, 3,7 V), ktorý nie je možné odobrať.

SmartphoneHub je možné zapnúť prostredníctvom tlačidla zapnutia/vypnutia **(2)** alebo tlačidla zapnutia/vypnutia na eBike akumulátore. Ak by SmartphoneHub nedal zapnúť, je nutné nabíjať ho prostredníctvom USB kábla minimálne 30 minút.

Ak SmartphoneHub nepoužívate, nabíjajte ho každé 3 mesiace. Akumulátor zariadenia SmartphoneHub môžete nabíjať cez USB prípojku zariadenia SmartphoneHub pomocou ľubovoľného sieťového adaptéra, nabíjačky pre smartfóny atď.

Zapnutie/vypnutie pomoci pri presune

Funkcia pomoc pri presune vám môže uľahčiť presun eBike. Rýchlosť v tejto funkcii závisí od zaradeného prevodového stupňa a môže dosahovať maximálne **6 km/h**.

► **Funkcia pomoc pri presune sa smie používať výlučne pri presune eBike.** Ak kolesá eBike nemajú pri použití pomoci pri presune kontakt s podkladom, hrozí nebezpečenstvo poranenia.

Na **aktivovanie** pomoci pri presune krátko stlačte tlačidlo **WALK** na vašej ovládacej jednotke. Po aktivovaní stlačte v priebehu 3 s tlačidlo **+** **(14)** a podržte ho stlačené. Zapne sa pohon eBike.

Upozornenie: Pomoc pri presune nemožno pri úrovni podpory **OFF** aktivovať.

Pomoc pri presune sa **vypne**, hneď ako nastane jeden z nasledujúcich prípadov:

- Uvoľníte tlačidlo **+** **(14)**,
- kolesá eBike sa zablokujú (napr. brzdami alebo nárazom na prekážku),

- rýchlosť prekročí **6 km/h**.

Fungovanie pomoci pri presune podlieha špecifickým predpisom danej krajiny, preto sa môže odlišovať od opisu uvedeného vyššie alebo môže byť deaktivované.

Nastavenie úrovne podpory

Na ovládacej jednotke **(15)** môžete nastaviť, ako intenzívne vás pohon podporuje pri šliapaní. Úroveň podpory môžete kedykoľvek, aj počas jazdy, zmeniť.

Upozornenie: V jednotlivých vyhotoveniach je možné, že je úroveň podpory nastavená vopred a nemôže sa meniť. Tiež je možné, že je k dispozícii na výber menej úrovní podpory, ako je tu uvedené.

K dispozícii sú maximálne nasledujúce úrovne podpory:

- **OFF:** podpora pohonu je vypnutá, eBike sa môže pohybovať ako normálny bicykel len šliapaním do pedálov. Pomoc pri presune nemožno na tejto úrovni podpory aktívovať.
- **ECO:** účinná podpora pri maximálnej efektívnosti, pre maximálny dojazd
- **TOUR/TOUR+:**
TOUR: rovnomerná podpora, pre túry s veľkým dojazdom
TOUR+: dynamická podpora pre jazdu v prírode a športovú jazdu (iba v spojení s eMTB)
- **SPORT/eMTB:**
SPORT: intenzívna podpora, pre športovú jazdu na horských trasách a v mestskej premávke
eMTB: optimálna podpora v každom teréne, športový rozjazd, lepšia dynamika, maximálna výkonnosť (**eMTB** k dispozícii len v kombinácii s pohonnými jednotkami BDU250P CX, BDU365, BDU450 CX a BDU480 CX. Prípadne môže byť potrebná aktualizácia softvéru.)
- **TURBO:** maximálna podpora až do vysokých frekvencií šliapania, pre športovú jazdu

Úroveň podpory **zvýšite** stláčaním tlačidla **+ (14)** na ovládacej jednotke dovtedy, kým sa na indikátore neobjaví požadovaná úroveň podpory. **Zníženie** dosiahnete pomocou tlačidla **– (11)**.

Zapnutie/vypnutie osvetlenia bicykla

Vo vyhotovení, pri ktorom je jazdné svetlo napájané cez eBike, môžete dlhým stlačením tlačidla **+ (14)** na ovládacej jednotke súčasne zapnúť alebo vypnúť predné a zadné svetlo.

Pri zapnutom svetle sa na displeji, resp. v aplikácii zobrazuje symbol.

Alternatívne je svetlo možné zapnúť alebo vypnúť aj prostredníctvom aplikácie.

Zapnutie a vypnutie osvetlenia bicykla nemá žiaden vplyv na podsvietenie displeja.

Zobrazovania a nastavenia SmartphoneHub

Zariadenie SmartphoneHub je prostredníctvom kábla spojené s pohonnou jednotkou.

Smartfón sa prostredníctvom upevnenia smartfónu mechanicky spojí so SmartphoneHub.

Komunikácia medzi SmartphoneHub a smartfónom sa realizuje prostredníctvom *Bluetooth®*.

SmartphoneHub má 1,52" LCD displej odolný proti poškriabaniu s rozlíšením 192 × 64 pixlov. Integrovaný displej je vhodný na použitie bez príslušného smartfónu. Na integrovanom displeji nie je možné zobraziť obsahy aplikácií smartfónu.

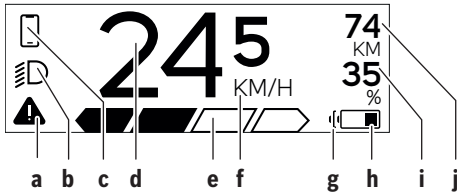

a Zobrazenie chyby:

Zobrazenie sa objaví, keď existuje minimálne jedna chyba v pamäti chýb.

b Zobrazenie osvetlenia bicykla:

Zobrazenie sa objaví, keď je zapnuté svetlo.

c Zobrazenie pripojenia smartfónu:

Toto zobrazenie sa objaví, keď je smartfón pripojený k SmartphoneHub cez *Bluetooth®*.



Toto zobrazenie sa objaví, keď je smartfón pripojený k SmartphoneHub a súčasne je na smartfóne otvorená aplikácia **COBI.Bike**. Pri tomto nastavení zaznamenáva aplikácia **COBI.Bike** jazdu.

d Rýchlosť:

Tu sa zobrazuje aktuálna rýchlosť.

e Zobrazenie úrovne podpory



f Zobrazenie jednotky:

V závislosti od aplikácie **COBI.Bike** je možné rýchlosť zobrazovať v km/h alebo v mph. Štandardne je prednastavená jednotka km/h.

g Zobrazenie druhého eBike akumulátora:

Ak je eBike vybavený 2 eBike akumulátormi, zobrazujú sa tu postupne 2 akumulátory.

h Indikácia stavu nabitia eBike akumulátora:

Symbol batérie zobrazuje aktuálny stav nabitia eBike akumulátora.



Akumulátor je vybitý alebo nenasadený.

i Stav nabitia eBike akumulátora v percentách

j Dojazd eBike akumulátora:

V závislosti od stavu nabitia eBike akumulátora sa tu zobrazuje maximálny dojazd.

Ďalšie indikácie



Vyskytla sa chyba!

Zobrazenie chyby zostáva na displeji dovtedy, kým používateľ nestlačí tlačidlo výberu (**9**) a tým nepotvrdí vstup chyby. Následne zostane výstražný trojuholník v náhľade hlavného displeja (rýchlosť atď.) dovtedy, kým sa chyba neodstráni.

HOLD '+ NOW

Pri dvojitupňovom procese aktivácie bude jazdec po stlačení tlačidla (**13**) vyzvaný, aby na 2 sekundy stlačil tlačidlo **+** (**14**).



Po 2 sekundách sa zobrazí režim pomoci pri presune.



ENGINE OFF

Toto zobrazenie a vľavo uvedený text sa objavia vtedy, keď sa z dôvodu problémov nemôže uskutočniť podpora prostredníctvom pohonnej jednotky. K tomuto prípadu dôjde napríklad vtedy, keď je eBike akumulátor vybitý.



Keď sa eBike akumulátor nabíja, displej zobrazuje aktuálny stav nabitia. Symbol batérie bliká.



Toto zobrazenie sa objaví, keď je napr. – pripojený DiagnosticTool alebo – keď je na zariadenie SmartphoneHub pripojený externý zdroj energie (napr. powerbank)



Keď je stav nabitia eBike akumulátora nižší ako 20 %, bliká ukazovateľ stavu nabitia eBike akumulátora **h**.



Toto zobrazenie sa objaví, keď je napr. – stav nabitia eBike akumulátora nízky alebo – systém nerozpoznal žiadny eBike akumulátor.

Podpora sa vypne.







Tieto zobrazenia sa objavia, keď eBike dosiahol termín servisu.

INSPECTION DUE



Toto zobrazenie sa objaví vtedy, keď sa vyskytli problémy so softvérom. Je nutné urobiť aktualizáciu softvéru v aplikácii **COBI.Bike**.

Aktualizáciu môžete vykonať sami v aplikácii **COBI.Bike** a nemusíte navštíviť predajcu Bosch eBike.

	Táto indikácia sa zobrazí vtedy, keď sa SmartphoneHub spojí so smartfónom.
	Dokončenie spárovania prostredníctvom <i>Bluetooth</i> ® sa symbolizuje háčikom na malom symbole smartfónu.
	Táto indikácia sa zobrazí vtedy, keď sa SmartphoneHub nachádza v režime obnovenia východiskového stavu (iba v tomto stave môžete inštalovať nový softvér). Malý symbol <i>Bluetooth</i> ® znázorňuje spojenie so smartfónom.
	Dokončenie obnovenia východiskového stavu sa signalizuje háčikom.

	Váš ovládací systém je nefunkčný z nasledujúcich dôvodov:
CHECK APP	<ol style="list-style-type: none"> 1. Rozpoznal sa jeden alebo viacero nekompatibilných komponentov. Tento stav môže odstrániť iba predajca Bosch eBike. 2. Rozpoznal sa starý softvér. To môže nastať iba pri zámernom downgrade softvéru. Problém možno vyriešiť aktualizáciou softvéru, postupujte podľa pokynov v aplikácii COBI.Bike.

Po tomto hlásení sa systém eBike vypne.

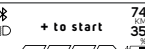
	Táto indikácia sa zobrazí, keď je otvorená aplikácia COBI.Bike a nachádzate sa v režime Dashboard.
	Táto indikácia sa zobrazí, keď je aplikácia COBI.Bike spojená s Bosch

SmartphoneHub a pohonná jednotka čaká, že ju zapnete. Urobte pritom jednu z nasledujúcich akcií:

- Stlačte tlačidlo „Start“ v aplikácii **COBI.Bike**.
- Otočte smartfón do horizontálneho smeru, kým je aplikácia **COBI.Bike** otvorená.
- Stlačte tlačidlo **+** na ovládacej jednotke.

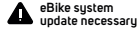
	Táto indikácia sa zobrazí, keď jeden alebo niekoľko komponentov eBike potrebujú aktualizáciu softvéru.
	Aktualizáciu môže urobiť iba autorizovaný predajca Bosch eBike.
	Stlačením ľubovoľného tlačidla na ovládacej jednotke môžete indikáciu vypnúť. Indikácia sa zobrazuje pri každom spustení systému eBike dovtedy, kým sa nevykoná aktualizácia. eBike môžete aj naďalej používať bez obmedzení. Číslo vpravo hore informuje o počte upozornení.

Zobrazenie kódu chyby

Komponenty eBike sa nepretržite automaticky kontrolujú. Ak sa zistí chyba, na palubnom počítači sa zobrazí príslušný chybový kód.

V závislosti od druhu chyby sa prípadne automaticky vypne pohon. Naďalej je však možná ďalšia jazda bez podpory pohonu. Pred ďalšími jazdami by sa mal eBike skontrolovať.

► **Všetky kontroly a opravy zverte výlučne autorizovanému predajcovi bicyklov.**

Kód	Príčina	Pomoc
410	Jedno alebo viaceré tlačidlá palubného počítača sú zablokované.	Skontrolujte, či tlačidlá nie sú zaseknuté, napr. vniknutou nečistotou. Tlačidlá prípadne vyčistite.
414	Problém spojenia ovládacej jednotky	Dajte skontrolovať prípojky a spojenia
418	Jedno alebo viaceré tlačidlá ovládacej jednotky sú zablokované.	Skontrolujte, či tlačidlá nie sú zaseknuté, napr. vniknutou nečistotou. Tlačidlá prípadne vyčistite.
419	Chyba konfigurácie	Reštartujte systém. Ak problém pretrváva, kontaktujte vášho predajcu Bosch eBike.
422	Problém spojenia pohonnej jednotky	Dajte skontrolovať prípojky a spojenia
423	Problém spojenia akumulátora eBike	Dajte skontrolovať prípojky a spojenia
424	Komunikačná chyba medzi komponentmi	Dajte skontrolovať prípojky a spojenia
426	Interná chyba prekročenia času	Reštartujte systém. Ak problém pretrváva, kontaktujte vášho predajcu Bosch eBike. V tomto chybovom stave nie je možné zobraziť alebo upraviť v menu základných nastavení obvod pneumatiky.
430	Interný akumulátor palubného počítača je vybitý (nie pri BUI350)	Nabite palubný počítač (v držiaku alebo cez USB prípojku)
431	Chyba verzie softvéru	Reštartujte systém. Ak problém pretrváva, kontaktujte vášho predajcu Bosch eBike.

Kód	Príčina	Pomoc
440	Interná chyba pohonnej jednotky	Reštartujte systém. Ak problém pretrváva, kontaktujte vášho predajcu Bosch eBike.
450	Interná softvérové chyba	Reštartujte systém. Ak problém pretrváva, kontaktujte vášho predajcu Bosch eBike.
460	Chyba USB prípojky	Odoberte kábel z USB prípojky palubného počítača. Ak problém pretrváva, kontaktujte vášho predajcu Bosch eBike.
490	Interná chyba palubného počítača	Dajte skontrolovať palubný počítač
500	Interná chyba pohonnej jednotky	Reštartujte systém. Ak problém pretrváva, kontaktujte vášho predajcu Bosch eBike.
502	Chyba v osvetlení bicykla	Skontrolujte svetlo a príslušné káble. Reštartujte systém. Ak problém pretrváva, kontaktujte vášho predajcu Bosch eBike.
503	Chyba snímača rýchlosti	Reštartujte systém. Ak problém pretrváva, kontaktujte vášho predajcu Bosch eBike.
504	Rozpoznaná manipulácia so signálom rýchlosti.	Skontrolujte a prípadne nastavte polohu špicového magnetu. Skontrolujte, či bicyklom niekto nemanipuloval (tuning). Podpora pohonu sa zníži.
510	Interná chyba snímača	Reštartujte systém. Ak problém pretrváva, kontaktujte vášho predajcu Bosch eBike.
511	Interná chyba pohonnej jednotky	Reštartujte systém. Ak problém pretrváva, kontaktujte vášho predajcu Bosch eBike.
530	Chyba akumulátora	Vypnite eBike, vyberte akumulátor eBike a znova vložte akumulátor eBike. Reštartujte systém. Ak problém pretrváva, kontaktujte vášho predajcu Bosch eBike.
531	Chyba konfigurácie	Reštartujte systém. Ak problém pretrváva, kontaktujte vášho predajcu Bosch eBike.
540	Chyba teploty	eBike sa nachádza mimo prípustného teplotného rozsahu. Vypnite systém eBike, aby ste pohonnú jednotku nechali vychladnúť alebo nahriať na prípustný rozsah teploty. Reštartujte systém. Ak problém pretrváva, kontaktujte vášho predajcu Bosch eBike.
550	Bol rozpoznán neprípustný spotrebič.	Odstráňte spotrebič. Reštartujte systém. Ak problém pretrváva, kontaktujte vášho predajcu Bosch eBike.
580	Chyba verzie softvéru	Reštartujte systém. Ak problém pretrváva, kontaktujte vášho predajcu Bosch eBike.
591	Chyba autentifikácie	Vypnite systém eBike. Vyberte akumulátor a znova ho vložte. Reštartujte systém. Ak problém pretrváva, kontaktujte vášho predajcu Bosch eBike.
592	Nekompatibilný komponent	Použite kompatibilný displej. Ak problém pretrváva, kontaktujte vášho predajcu Bosch eBike.
593	Chyba konfigurácie	Reštartujte systém. Ak problém pretrváva, kontaktujte vášho predajcu Bosch eBike.
595, 596	Chyba komunikácie	Skontrolujte káblové rozvody k prevodovke a reštartujte systém. Ak problém pretrváva, kontaktujte vášho predajcu Bosch eBike.
602	Interná chyba akumulátora	Reštartujte systém. Ak problém pretrváva, kontaktujte vášho predajcu Bosch eBike.
603	Interná chyba akumulátora	Reštartujte systém. Ak problém pretrváva, kontaktujte vášho predajcu Bosch eBike.
605	Chyba teploty akumulátora	Akumulátor sa nachádza mimo prípustného teplotného rozsahu. Vypnite systém eBike, aby ste pohonnú jednotku nechali vychladnúť alebo nahriať na prípustný rozsah teploty. Reštartujte systém. Ak problém pretrváva, kontaktujte vášho predajcu Bosch eBike.

Kód	Príčina	Pomoc
606	Externá chyba akumulátora	Skontrolujte zapojenie káblov. Reštartujte systém. Ak problém pretrváva, kontaktujte vášho predajcu Bosch eBike.
610	Chyba napätia akumulátora	Reštartujte systém. Ak problém pretrváva, kontaktujte vášho predajcu Bosch eBike.
620	Chyba nabíjačky	Vymeňte nabíjačku. Kontaktujte vášho predajcu Bosch eBike.
640	Interná chyba akumulátora	Reštartujte systém. Ak problém pretrváva, kontaktujte vášho predajcu Bosch eBike.
655	Hromadná chyba akumulátora	Vypnite systém eBike. Vyberte akumulátor a znova ho vložte. Reštartujte systém. Ak problém pretrváva, kontaktujte vášho predajcu Bosch eBike.
656	Chyba verzie softvéru	Kontaktujte vášho predajcu eBike Bosch, aby vykonal aktualizáciu softvéru.
7xx	Chyba na komponentoch iných výrobcov (tretích strán)	Dodržiavajte údaje v návode na obsluhu príslušného výrobcu komponentu.
800	Interná chyba ABS	Kontaktujte vášho predajcu Bosch eBike.
810	Nezrozumiteľné signály na snímači rýchlosti kolesa	Kontaktujte vášho predajcu Bosch eBike.
820	Chyba na vedení k prednému snímaču rýchlosti kolesa	Kontaktujte vášho predajcu Bosch eBike.
821 ... 826	Nezrozumiteľné signály na prednom snímači rýchlosti kolesa Možno nie je k dispozícii kotúč snímača, je chybné alebo nesprávne namontovaný. Zreteľne rozdielny priemer pneumatiky predného a zadného kolesa. Extrémna jazda, napr. jazda na zadnom kolese	Reštartujte systém a urobte aspoň 2-minútovú skúšobnú jazdu. Kontrolka ABS musí zhasnúť. Ak problém pretrváva, kontaktujte vášho predajcu Bosch eBike.
830	Chyba na vedení k zadnému snímaču rýchlosti kolesa	Kontaktujte vášho predajcu Bosch eBike.
831 833 ... 835	Nezrozumiteľné signály na zadnom snímači rýchlosti kolesa Možno nie je k dispozícii kotúč snímača, je chybné alebo nesprávne namontovaný. Zreteľne rozdielny priemer pneumatiky predného a zadného kolesa. Extrémna jazda, napr. jazda na zadnom kolese	Reštartujte systém a urobte aspoň 2-minútovú skúšobnú jazdu. Kontrolka ABS musí zhasnúť. Ak problém pretrváva, kontaktujte vášho predajcu Bosch eBike.
840	Interná chyba ABS	Kontaktujte vášho predajcu Bosch eBike.
850	Interná chyba ABS	Kontaktujte vášho predajcu Bosch eBike.
860, 861	Chyba elektrického napájania	Reštartujte systém. Ak problém pretrváva, kontaktujte vášho predajcu Bosch eBike.
870, 871 880 883 ... 885	Chyba komunikácie	Reštartujte systém. Ak problém pretrváva, kontaktujte vášho predajcu Bosch eBike.
889	Interná chyba ABS	Kontaktujte vášho predajcu Bosch eBike.
890	Kontrolka ABS je chybná alebo chýba. ABS môže byť nefunkčné.	Kontaktujte vášho predajcu Bosch eBike.
žiadne zobrazenie	Interná chyba palubného počítača	Reštartujte systém eBike vypnutím a opätovným zapnutím.

Údržba a servis

Údržba a čistenie

Žiadne komponenty sa nesmú čistiť vodným prúdom pod tlakom.

Displej vášho palubného počítača udržiavajte čistý. Pri znečistení môže ľahko dôjsť k chybnému rozpoznávaniu jasu.

Na čistenie vášho palubného počítača použite mäkkú, len vodou navlhčenú utierku. Nepoužívajte čistiace prostriedky.

Váš eBike dajte minimálne raz ročne skontrolovať (o. i. mechaniku, aktuálnosť systémového softvéru).

Okrem toho predajca bicyklov môže za základ termínu servisu použiť jazdný výkon a/alebo časový úsek. V takomto prípade vám palubný počítač po každom zapnutí zobrazí termín servisu.

Ohľadne servisu a opráv eBike sa obráťte na autorizovaného predajcu bicyklov.

► **Všetky kontroly a opravy zverte výlučne autorizovanému predajcovi bicyklov.**

Zákaznícka služba a poradenstvo ohľadom použitia

Ak máte akékoľvek otázky týkajúce sa bicykla eBike a jeho komponentov, obráťte sa na autorizovaného predajcu bicyklov.

Kontaktné údaje autorizovaných predajcov bicyklov nájdete na internetovej stránke www.bosch-ebike.com.

Likvidácia a látky vo výrobkoch

Údaje o látkach vo výrobkoch nájdete na tomto odkaze: www.bosch-ebike.com/en/material-compliance.

Nikdy neodhadzujte eBike a jeho komponenty do komunálneho odpadu!



Pohonná jednotka, palubný počítač vrát. ovládacej jednotky, eBike akumulátor, snímač rýchlosti, príslušenstvo a obaly sa musia odovzdať na ekologickú recykláciu.

Samostatne zabezpečte vymazanie osobných údajov zo zariadenia.

Batérie, ktoré možno vybrať z elektrického zariadenia bez poškodenia, je nutné pred likvidáciou vybrať a odovzdať ich zvlášť do zberu batérií.



Podľa Európskej smernice 2012/19/EÚ sa musia nepoužiteľné elektrické zariadenia a podľa európskej smernice 2006/66/ES sa musia chybné alebo opotrebované akumulátory/batérie zbierať separovane a je nutné odovzdať ich na ekologickú recykláciu.

Separovaný zber elektrických zariadení slúži na čisté predbežné roztriedenie a pomáha správne spracovaniu, recyklácii surovín a chráni ľudí a životné prostredie.

Už nepoužiteľné komponenty eBike Bosch odovzdajte bezplatne autorizovanému predajcovi bicyklov alebo na recyklačnom zbernom stredisku.



Právo na zmeny je vyhradené.

Biztonsági tájékoztató



Olvassa el az összes biztonsági figyelmeztetést és előírást. A biztonsági előírások és utasítások betartásának elmulasztása áramütéshez, tűzhöz és/vagy súlyos sérülésekhez vezethet.

Kérjük a későbbi használatra gondosan őrizze meg ezeket az előírásokat.

Az ebben a használati utasításban használt **eBike-akkumulátor** fogalom eredeti Bosch eBike-akkumulátorokat jelent.

► **Olvassa el és tartsa be az eBike-rendszer valamennyi Üzemeltetési útmutatásában és az eBike Üzemeltetési utasításában található biztonsági előírásokat, figyelmeztetéseket és utasításokat.**

► **Ne hagyja, hogy a fedélzeti computer kijelzése elvonja a figyelmét.** Ha nem kizárólag a közlekedésre összpontosítja a figyelmét, megnöveli a baleseti kockázatot. Ha a tárogatási szint megváltoztatásán kívül valamilyen más adatot akar bevenni a fedélzeti számítógépbe, álljon meg és így adja be a megfelelő adatokat.

► **Ne nyissa fel a fedélzeti számítógépet.** A fedélzeti számítógép a kinyitás eredményeképpen tönkremehet és a szavatossági igény megszűnik.

► **A fedélzeti computert ne használja markolatként.** Ha az eBike-ot a fedélzeti computernél fogva emeli meg, a fedélzeti computert visszafordíthatatlanul károsíthatja.

► **Ne tegye le a kerékpárt felfordítva a kormányra és a nyeregre állítva, ha a SmartphoneHub vagy a tartója túlnyúlik a kormányon.** A SmartphoneHub vagy a tartó helyrehozhatatlanul megrongálódhat.

► **Vigyázat!** Ha a fedélzeti computert *Bluetooth*[®]-tal és/vagy *WiFi*-vel használja, más készülékekben, berendezésekben, repülőgépekben és orvosi készülékekben (például pacemaker, hallókészülék) zavarok léphetnek fel. A közvetlen környezetben emberek és állatok sérülését sem lehet teljesen kizárni. Ne használja a fedélzeti számítógépet *Bluetooth*[®]-tal orvosi készülékek, töltőállomások, vegyipari berendezések, robbanásveszélyes területek közelében és robbantási területeken. Ne használja a fedélzeti számítógépet *Bluetooth*[®]-tal repülőgépekben. Közvetlen testközelben kerülje el a tartós üzemeltetést.

► A *Bluetooth*[®] szövegdjegy, illetve szimbólumok (logók) bejegyzett védjegyek és a *Bluetooth SIG, Inc.* tulajdonában vannak. Ennek a szó-/ábrázolási védjegyeknek a Robert Bosch GmbH, Bosch eBike Systems általi felhasználása licenc alapján történik.

► **A fedélzeti számítógép egy rádió-interfészsel van felszerelve. Legyen tekintettel a helyi, például repülőgépekben vagy kórházakban érvényes üzemeltetési korlátozásokra.**

► **A COBI.Bike-termékek használata közben ne hagyja a figyelmét elvonni a közlekedési eseményektől és mindig tartsa be az Ön országban a járművének az utcai közlekedésben való üzemeltetésére vonatkozó törvényes előírásokat. An okostelefon felvétele vagy kézbentartása a forgalomban mindenhol tilos.**

► **Konzultáljon egy orvossal, mielőtt a fitness-app-programokat használja.** A fitness-appok egyes személyeknél fizikai túlterhelést okozhatnak.

Megjegyzés: Azt tanácsoljuk, hogy a COBI.Bike-termékeket 10 éves életkor alatt ne használják.

Adatvédelmi tájékoztató

Ha a SmartphoneHubot szervizelésre beküldi a Bosch szerviznek, szükség esetén a berendezésben tárolt adatok átvitelre kerülhetnek a Bosch cég számára.

A termék és a teljesítmény leírása

Rendeltetésszerű használat

A SmartphoneHub az eBike vezérlésére és a menetadatok kijelzésére szolgál.

Az itt bemutatott funkciókon felül előfordulhat, hogy szoftver változtatások hibák megszüntetéséhez és egyes funkciók kiterjesztéséhez vezetnek.

A további funkciók leírása ezen útmutató online-verziójában a www.Bosch-eBike.com/smartphonehub-manual címen található.

A SmartphoneHub burkolattal ellátott, kevés lépcsőfokot (< 15 cm) tartalmazó utakon, például aszfaltozott utakon, mezei utakon, kavicsal vagy homokkal megerősített utakon, kemény erdei utakon 15 és 25 km/ó közötti átlagos sebességgel való kerékpározásra szolgál.

Szakszerűtlen használat esetén fennáll annak a veszélye, hogy az okostelefon kilazul a tartóból, leesik és így megrongálódik. Ezen felül az okostelefon kiesésekor komoly balesetveszély is lép fel!

A **SmartphoneHub** egy okostelefonnal való használatra szolgál.

Az alapvető menetadatok azonban a SmartphoneHub kijelzőjén is megjelennek. További információkat és funkciókat a **COBI.Bike** okostelefon-app segítségével lehet hozzáférni.

A SmartphoneHub és az okostelefon közötti kommunikáció egy *Bluetooth*[®]-összeköttetésen át kerül megvalósításra.



Az ábrázolásra kerülő komponensek

Az ábrázolt alkatrészek sorszámozása megfelel az ábrának az Üzemeltetési utasítás elején lévő, ábrákat tartalmazó oldalon.

A kerékpár részeinek ábrázolása, a hajtóegység, a fedélzeti számítógép, a fedélzeti számítógép kezelőegysége, a sebesség érzékelő és a hozzátartozó tartók kivételével mind sematikus ábrázolás és eltérhet az Ön eBike-jától.

- (1) SmartphoneHub
- (2) SmartphoneHub Be/Ki-gomb
- (3) Okostelefon-tartó reteszelés feloldó kar
- (4) SmartphoneHub tartó⁹⁾
- (5) Az USB-csatlakozó védősapkája

- (6) Okostelefon-tartó áramellátás
 - (7) Kijelző
 - (8) Előrefelé lapozó gomb
 - (9) Kijelölő gomb
 - (10) Hátrafelé lapozó gomb
 - (11) Támogatási szint csökkentő gomb, -
 - (12) Kezelőegység tartóelem
 - (13) WALK tolási segítség gomb
 - (14) Támogatási szint növelő gomb/
Világítás Be/Ki-gomb +
 - (15) Kezelőegység
 - (16) Universal Mount (univerzális tartó)
 - (17) Rögzítőcsavarok az Universal Mount (univerzális tartó) számára
 - (18) Első tartókengyel
 - (19) Hátsó tartókengyel
- a) A kormánykaron való rögzítéshez a vevők számára külön kialakított megoldásokra a kormánykarkapcsok nélkül is van lehetőség.

SmartphoneHub kijelző elemek

- a Hibakijelzés
- b Kerékpár-világítás kijelzése
- c Okostelefon-összeköttetés kijelzése
- d Sebesség
- e A támogatási szint kijelzése
- f Az egység kijelzése
- g Egy második eBike-akkumulátor kijelzése (opció)
- h eBike-akkumulátor töltöttségi szintjének kijelzése
- i eBike-akkumulátor feltöltési szintje
- j Hatótávolság

Műszaki adatok

Fedélzeti számítógép		SmartphoneHub
Termékkód		CUI100
USB-csatlakozó max. töltőáram	mA	1000
USB-csatlakozó töltőfeszültsége	V	5
Üzemi hőmérséklet	°C	-5 ... +40
Tárolási hőmérséklet	°C	+10 ... +40
Töltési hőmérséklet	°C	0 ... +40
Belső lítium-ion akkumulátor	V mAh	3,7 300
<i>Bluetooth® Low Energy</i>		
- Frekvencia	MHz	2400–2480
- Adóteljesítmény	mW	< 10
Védelmi osztály ^{A)}		IP55

Fedélzeti számítógép		SmartphoneHub
Tömeg, kb.	kg	0,12

A) Zárt USB-fedél esetén

A Bosch eBike-rendszerben FreerTOS kerül alkalmazásra (lásd www.freertos.org).

Konformitási nyilatkozat

A Robert Bosch GmbH, Bosch eBike Systems ezennel kijelenti, hogy a **SmartphoneHub** rádióberendezés típus megfelel a 2014/53/EU irányelvnek. Az EU-konformitási nyilatkozat teljes szövege a következő internetcímen áll rendelkezésre: www.bosch-ebike.com/conformity

Üzemeltetés

Üzembe helyezés

Előfeltételek

Az eBike-ot csak a következő feltételek teljesülése esetén lehet bekapcsolni:

- Elegendő mértékben feltöltött eBike-akkumulátor van behelyezve (lásd az eBike-akkumulátor használati útmutatóját).
- A sebesség érzékelő helyesen van csatlakoztatva (lásd a meghajtóegység üzemeltetési útmutatóját).

eBike be-/kikapcsolása

Az eBike **bekapcsolásához** a következő lehetőségek állnak rendelkezésre:

- Behelyezett eBike akku mellett nyomja meg a fedélzeti computer **(2)** be-/kikapcsoló gombját.
- Nyomja meg az eBike-akkumulátor be-/kikapcsoló gombját (lásd az eBike-akkumulátor használati útmutatóját).

A hajtómű aktiválásra kerül, mielőtt Ön rálep a pedálra (kivéve a tolási segítség funkció esetén, illetve az **OFF** támogatási szintnél). A hajtómű-teljesítmény a beállított támogatási szintnek megfelelően kerül meghatározásra.

Mihelyt normális üzemben abbahagyja a pedál hajtását, vagy mielőtt eléri a(z) **25 km/h** sebességet, a hajtómű által nyújtott támogatás kikapcsolásra kerül. A hajtómű ismét automatikusan aktiválásra kerül, mielőtt Ön ismét rálep a pedálra és a sebesség **25 km/h** alatt van.

Az eBike **kikapcsolásához** a következő lehetőségek állnak rendelkezésre:

- Nyomja meg a fedélzeti számítógép **(2)** be-/kikapcsoló gombját.
- Kapcsolja ki az eBike akkumulátorát annak be-/kikapcsoló gombjával (vannak olyan kerékpárgyártói megoldások, amelyek esetén nem hozzáférhető az eBike-akkumulátor be-/kikapcsoló gombja; lásd a kerékpár gyártójának használati utasítását).

A rendszer a kikapcsolás után leáll. Ez kb. 3 másodpercig tart. Azonnali ismételt bekapcsolásra csak azután van lehetőség, miután a leállítási folyamat befejeződött.

Ha az eBike-ot körülbelül 10 percig nem mozdítják és a fedélzeti számítógépen sem nyomnak meg egy gombot sem, az eBike energiatakarékosági okokból automatikusan kikapcsolásra kerül.

Tájékoztató: Mindig kapcsolja ki az eBike-ot, ha az eBike-ot leállítja.

Megjegyzés: Ha a SmartphoneHub akkumulátora kimerült, az eBike-ját az eBike-akkumulátoron ennek ellenére még bekapcsolhatja. A SmartphoneHub akkumulátora automatikusa feltöltésre kerül, mielőtt bekapcsolja az eBike-akkumulátort. A SmartphoneHub akkumulátorát alternatív megoldásként az USB-csatlakozón keresztül is fel lehet tölteni.

A SmartphoneHub összekapcsolása egy okostelefonnal

A SmartphoneHub kijelzéseit és funkcióit a **COBI.Bike** okostelefonnal ki lehet bővíteni. Ehhez töltsd le az ingyenes appot az App Store-ból (Apple iPhonek esetén), illetve a Google Play Store-ból (Android-készülékek esetén).

A SmartphoneHubjának az okostelefonnal való összekapcsolásához nyissa meg az okostelefonján a **COBI.Bike**-appot és hajtsa végre az appban megjelenő utasításokat.

Egy okostelefon behelyezése a Universal Mountba (lásd a A és a B ábrát)

Egy okostelefon rögzítéséhez egy **(16)** Universal Mount van mellékelve a szállítmányhoz. Az iPhonekhoz a tartozékprogramból specifikus iPhone-tartók vásárolhatók. Egy iPhone-tartó esetén külön áramellátásra nincs szükség.

A Universal Mount esetén az áramellátás (5 V/1 A, max. 1,5 A) egy külön USB-kábellel (ez a szállítmány része) a SmartphoneHub micro-A/B USB-portján át kerül megvalósításra.

A **(16)** Universal Mountba (univerzális tartóba) kizárólag 7,1 mm és 8,26 mm közötti vastagságú, 123,8 mm és 158,4 mm közötti hosszúságú és 58,6 mm és 78,1 mm közötti szélességű Apple iPhonek és Android okostelefonok (beleértve a tokot is) férnek bele. Az okostelefon maximális súlya a tokkal együtt 250 g lehet.

► **Vegye figyelembe, hogy a gyártók adatai esetleg nem felelnek meg a maximális méreteknek.** Egyes gyártók a vastagság megadásánál nem veszik figyelembe a kiálló kamera helyzetét.

A megadott méretek a tokkal együtt értendőek. **Kihajtható vagy kinyitható tokkal** ellátott okostelefonokat nem szabad behelyezni.

► Az okostelefon behelyezésekor ügyeljen arra, hogy ne csúpjá be az ujját a mozgatható tartókengyelek és az okostelefon közé.

Az okostelefon felszerelése után ellenőrizze, hogy az okostelefon rezgések esetén se érhesen hozzá a kerékpár rögzített részeihez. Ez tartósan megrongálhatja az okostelefont.

A Universal Mount (univerzális tartó) behelyezése (lásd a **A** ábrát)

Tolja rá előlről a **(16)** Universal Mountot (univerzális tartót) a SmartphoneHubra, amíg az jól hallhatóan bepattan a helyére **1**. A Universal Mountot (univerzális tartót) a két **(17)** rögzítő csavarral kiegészítésként jobban lehet rögzíteni.

Az okostelefon behelyezése (lásd **B** ábra)

- Húzza előre az első tartókengyelt **(18)** **2**.
- Tegye rá az okostelefont a hosszú oldalával a hátsó tartókengyelre **(19)** **3**.
- Csúsztsza lassan az első tartókengyelt **(18)** az okostelefonhoz, majd engedje el **4**.

Az okostelefon energiaellátása (opció)

Az okostelefont egy külön USB-kábellel (ez a szállítmány része) a SmartphoneHub micro-A/B USB-portján keresztül lehet energiával (5 V/1 A) ellátni. Ehhez kapcsolja össze az okostelefont az USB-kábel alkalmazásával a SmartphoneHub USB-csatlakozójával.

Megjegyzés: ha az eBike-akkumulátor töltöttsége eléri a 0%-ot, távolítsa el az adott fogyasztókat (pl. okostelefon).

Az okostelefon kivétele

Tolja előre egyidejűleg mindkét kezelővel az okostelefont és az első tartókengyelt, amíg az okostelefont ki lehet venni az univerzális tartóból. Szükség esetén húzza le az energiaellátásra szolgáló USB-kábelt.

Szoftver-aktualizálás

Ha a SmartphoneHub számára rendelkezésre áll egy szoftver-aktualizálás, ezt az okostelefon-app kijelzi. Az aktualizálás végrehajtására hajtsa végre az appban megjelenő utasításokat.

A SmartphoneHub helyreállítása (Recovery)

Hajtsa végre a SmartphoneHub helyreállítását, ha az nem előírászerűen működik. Ehhez nyissa meg az okostelefonján az appot és hajtsa végre az ott megjelenő utasításokat.

A SmartphoneHub energiaellátása

A SmartphoneHub egy belső lítium-ion-polimer akkumulátorral (névleges/minimális érték 300 mAh, 3,7 V) van felszerelve, amelyet nem lehet kivenni.

A SmartphoneHubot a be-/kikapcsológombbal **(2)** vagy az eBike-akkumulátor be-/kikapcsológombjával lehet bekapcsolni. Ha a SmartphoneHubot nem sikerül bekapcsolni, akkor azt egy USB-kábelen át legalább 30 perc fel kell tölteni. Ha a SmartphoneHubját nem használja, akkor azt 3 havonta töltsd fel. A SmartphoneHub akkumulátorát a SmartphoneHub USB-csatlakozóján keresztül bármilyen hálózati tápegységgel, okostelefon-töltőkészülékkel stb. fel lehet tölteni.

Tolási segítség ki-/bekapcsolása

A tolási segítség megkönnyítheti az eBike tolását. A sebesség ennél a funkcionál a bekapcsolt fokozattól függ és maximum **6 km/h** lehet.

► **A tolási segítség funkciót csak az eBike tolása esetén szabad használni.** Ha az eBike kerekei a tolási segítség

funkció használata során nem érintkeznek a talajjal, sérülésveszély áll fenn.

A tolási segítség **aktiválásához** nyomja meg röviden a kezelőegységen a **WALK** gombot. Az aktiválás után 3 s-on belül nyomja meg a **+** gombot (**14**), és tartsa nyomva. Az eBike hajtóműve bekapcsolásra kerül.

Megjegyzés: A tolási segítséget az **OFF** támogatási szint esetén nem lehet aktiválni.

A tolási segítség **kikapcsolásra** kerül, ha a következő események egyike bekövetkezik:

- ha Ön elengedi a **+** (**14**) gombot,
- ha az eBike kerekeit valami leblokkolja (például fékezés, vagy ha nekimegy egy akadálnak),
- ha túllépi a **6 km/h** sebességet.

A tolási segítség működésmódja az egyes országokban érvényes rendelkezéseknek megfelelően különböző lehet és így eltérhet a fenti leírástól vagy deaktiválva is lehet.

A támogatási szint beállítása

A kezelőegységen (**15**) be lehet állítani, hogy a hajtómű mennyire támogassa Önt a pedálozás során. A támogatási szintet bármikor, menet közben is, meg lehet változtatni.

Tájékoztató: Egyedi kiviteleknel az is előfordul, hogy a támogatási szint előre be van állítva, és nem lehet megváltoztatni. Az is lehetséges, hogy az itt megadottnál kevesebb támogatási szint áll rendelkezésre.

Legfeljebb a következő támogatási szintek állnak rendelkezésre:

- **OFF:** a hajtómű-támogatás ki van kapcsolva, az eBike-ot egy szokványos kerékpárhoz hasonlóan csak pedálozással lehet mozgatni. A tolási segítséget ezen támogatási szint esetén nem lehet aktiválni.
- **ECO:** maximális hatásfokú effektív támogatás a maximális hatótávolsághoz
- **TOUR/TOUR+:**
TOUR: egyenletes támogatás, nagy hatótávolságú túrákhoz
TOUR+: dinamikus támogatás természetes és sportos hajtáshoz (csak a **eMTB** támogatási szinttel)
- **SPORT/eMTB:**
SPORT: erőteljes, lejtős terepen való sportos hajtáshoz valamint a városon belüli kerékpározáshoz
eMTB: minden terepen optimális támogatás, sportos indulás, jobb dinamika, maximális teljesítmény (az **eMTB** támogatási szint csak a BDU250P CX, BDU365, BDU450 CX és BDU480 CX hajtóegység esetén áll rendelkezésre. Előfordulhat, hogy ehhez egy szoftver-frissítésre van szükség.)
- **TURBO:** maximális támogatás magas lépésszámú sportos hajtáshoz

A támogatási szint **megnöveléséhez** nyomja meg annyiszor a kezelőegységen a **+** (**14**) gombot, amíg a kívánt támogatási szint a kijelzőn megjelenik, a támogatási szint **csökkentéséhez** pedig nyomja meg a **-** (**11**) gombot.

A kerékpárlámpák be és kikapcsolása

Annál a kivitelnél, amelynél a kerékpár lámpáinak az eBike az áramforrása, a kezelőegységen elhelyezett **+** (**14**) gombbal az első és a hátsó világitást egyidejűleg be és ki lehet kapcsolni.

Bekapcsolt fényszóró esetén a kijelzőn, illetve az abban ezt egy megfelelő szimbólum jelzi.

A világitást alternatív megoldásként az app segítségével is be, illetve ki lehet kapcsolni.

A kerékpárlámpák be- és kikapcsolása nincs befolyással a kijelzők háttérvilágítására.

A SmartphoneHub kijelzései és beállításai

A SmartphoneHub egy kábel segítségével van a hajtóegység-
gel összekötve.

Az okostelefon egy okostelefon-rögzítés segítségével van
mechanikusan a SmartphoneHubbal összekötve.

A SmartphoneHub és az okostelefon közötti kommunikáció
Bluetooth®-on keresztül kerül megvalósításra.

A SmartphoneHub egy 192 × 64 pixel felbontású, karc-
álló 1,52" LCD-kijelzővel van felszerelve. A beépített kijelző
megfelelő okostelefon nélküli használatra is alkalmas. A be-
épített kijelzőn az okostelefon appjának tartalmát nem lehet
megjeleníteni.

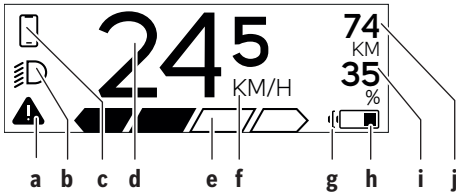

a Hibakijelzés:

Ez a kijelzés akkor jelenik meg, ha a hibatárolóban
legalább egy hiba áll fenn.

b Kerékpárvilágítás-kijelzés:

Ez a kijelzés akkor jelenik meg, ha a világítás be van
kapcsolva.

c Az okostelefon-összeköttetés kijelzése:

Ez a kijelzés akkor jelenik meg, ha az okostelefon
a Bluetooth®-on keresztül össze van kapcsolva a
SmartphoneHubbal.

Ez a kijelzés akkor jelenik meg, ha az okostelefon
össze van kapcsolva a SmartphoneHubbal és az
okostelefonon ezzel egyidejűleg meg van nyitva a
COBI.Bike app. Ennél a beállításnál a **COBI.Bike**
app felveszi a menetet.

d Sebesség:

Itt az aktuális sebesség kerül kijelzésre.

e A támogatási szint kijelzése



f Az egység kijelzése:

A sebesség a **COBI.Bike** aptól függően km/h-ban
vagy mph-ban kerülhet kijelzésre. Alapvetően km/h
van előre beállítva.

g Második akkumulátor kijelzése:

Ha az eBike 2 eBike-akkumulátorral van felszerelve,
itt egymás mellett 2 akkumulátor kerül megjelenítés-
re.

h Akkumulátor töltöttségiállapot-kijelzője:

Az elemszimbólum az eBike-akkumulátor jelenlegi töl-
töttségi állapotát mutatja.

Az akkumulátor lemerült vagy nincs behe-
lyezve.







i Az eBike-akkumulátor töltési szintje százalékban



j Az eBike-akkumulátor hatótávolsága

Itt az eBike-akkumulátor töltöttségi állapotától függő-
en kerül kijelzésre a maximális hatótávolság.

További kijelzések

	^{1/1} Egy hiba lépett fel! A hibakijelzés addig marad a kijelzőn, amíg a felhasználó meg nem nyomja a kijelzőgombot (9) és ezzel nyugtázza a hiba észlelését. A veszélyre figyel- meztető háromszög ezután a kijelző fő menüjében (sebesség stb.) addig ke- rül kijelzésre, amíg a hibát meg nem szüntetik.
	A kétfokozatú aktiválási folyamat ese- tén a rendszer a (13) gomb megnyo- mása után felszólítja a gépjármű veze- tőjét, hogy 2 másodpercre nyomja meg a +(14) gombot.
	2 másodperc elteltével kijelzésre kerül a Tolási segítség üzemmód.
	Ez a kijelzés és a bal oldalon látható szöveg akkor jelenik meg, ha valami- lyen problémák következtében a haj- tássegység nem képes támogatást nyújtani. Ez például akkor fordul elő, ha az eBike akkumulátora lemerült.
	^{n/a} DISABLED ³⁵
	Ha az eBike-akkumulátor töltés alatt áll, a képernyő az aktuális feltöltési szintet mutatja. Az elemszimbólum vil- log.
	Ez a kijelzés akkor jelenik meg, ha pél- dául – a DiagnosticTool csatlakoztatva van vagy – ha a SmartphoneHubbal egy külső áramforrás (például egy Power- bank) van összekötve
	Ha az eBike-akkumulátor töltöttségi ál- lapota 20% alatt van, az eBike-akku- mulátor h töltöttségiállapot-kijelzője villog.
	Ez a kijelzés akkor jelenik meg, ha pél- dául – az eBike-akkumulátor feltöltési szintje alacsony vagy – ha a rendszer nem ismer fel egyet- len eBike-akkumulátort sem. A támogatás kikapcsolásra kerül.

	Ezek a kijelzések akkor jelennek meg, ha az eBike elérte a szervizidőpontot.
INSPECTION DUE	
	Ez a kijelzés akkor jelenik meg, ha szoftverproblémák léptek fel. A szoftverfrissítést a COBI.Bike appban kell végrehajtani. A frissítést Ön a COBI.Bike appban Ön saját maga is végrehajthatja, ehhez nem kell a Bosch eBike-kereskedőhöz elmenni.
	Ez a kijelzés akkor jelenik meg, ha a SmartphoneHub összeköttetést létesít az okostelefonnal.
	A <i>Bluetooth</i> [®] -párosítás végrehajtását a kis okostelefon szimbólumon megjelenő pipa jelzi.
	Ez a kijelzés akkor jelenik meg, ha a SmartphoneHub helyreállítási üzemmódban van (új szoftvert csak ebben az állapotban lehet telepíteni). A kis <i>Bluetooth</i> [®] szimbólum jelzi az okostelefonnal fennálló összeköttetést.
	A helyreállítás befejezését egy pipa jelzi.
	Az Ön kezelőrendszere a következő okokból nem működőképes:
CHECK APP	<ol style="list-style-type: none"> 1. A rendszer egy vagy több inkompatibilis komponenset észlelt. Ezt az állapotot csak egy Bosch eBike-kereskedő tudja megszüntetni. 2. A rendszer egy régi szoftvert észlelt. Ezt csak egy szándékos szoftver-downgrade idézheti elő. A problémát egy szoftverfrissítéssel meg lehet oldani, kérjük hajtsa végre a COBI.Bike appban megjelenő utasításokat. <p>Ezen üzenet után az eBike-rendszer automatikusan kikapcsol.</p>

	Ez a kijelzés akkor jelenik meg, ha a COBI.Bike app meg van nyitva és Dashboard üzemmódban van.
	Ez a kijelzés akkor jelenik meg, ha a COBI.Bike app össze van kötve a Bosch SmartphoneHubbal és a hajtásegység a bekapcsolásra vár. Ehhez hajtja végre a következő intézkedések egyikét: <ul style="list-style-type: none"> – Nyomja meg a COBI.Bike appban a „Start” gombot. – Forgassa el vízszintes helyzetbe az okostelefont, miközben a COBI.Bike app meg van nyitva. – Nyomja meg a kezelőegységen a [+] gombot.
	Ez a kijelzés akkor jelenik meg, ha egy vagy több eBike-komponensnek szoftverfrissítésre van szüksége.

A frissítést csak egy erre feljogosított Bosch eBike-kereskedő tudja végrehajtani.

Ezt a kijelzést a kezelőegység bármely gombjának megnyomásával ki lehet kapcsolni. A kijelzés az eBike-rendszer minden egyes elindításánál megjelenik, amíg a frissítés végrehajtásra nem kerül. Az eBike-ját továbbra is minden korlátozás nélkül használhatja. A jobb felső sarokban megjelenő szám a tájékoztató megjegyzések számát mutatja.

Hibakód kijelzés

Az eBike-komponensek állandóan automatikusan felülvizsgálatra kerülnek. Egy hiba érzékelése esetén a fedélzeti számítógépen megjelenik a megfelelő hibakód.

A hiba fajtájától függően a hajtómű szükség esetén automatikusan lekapcsolásra kerül. A kerékpárral a hajtómű segítségével nélkül azonban mindig tovább lehet haladni. A további kerékpározás előtt az eBike-ot felül kell vizsgálni.

► **Minden javítással kizárólag egy erre feljogosított kerékpár-kereskedőt bizzon meg.**

Kód	A hiba oka	Hibaelhárítás
410	A fedélzeti számítógép egy vagy több gombja leblokkolt.	Ellenőrizze, hogy nincsenek-e a gombok például a behatolt szennyeződések következtében beékelődve. Szükség esetén tisztítsa meg a gombokat.
414	Összeköttetési probléma a kezelőegységen	Ellenőriztesse a csatlakozásokat és összeköttetéseket
418	A kezelőegység egy vagy több gombja beékelődött.	Ellenőrizze, hogy nincsenek-e a gombok például a behatolt szennyeződések következtében beékelődve. Szükség esetén tisztítsa meg a gombokat.
419	Konfigurációs hiba	Indítsa újra a rendszert. Ha a probléma továbbra is fennáll, lépjen kapcsolatba a Bosch eBike-kereskedőjével.

Kód	A hiba oka	Hibaelhárítás
422	Összeköttetési probléma a hajtóegységgel	Ellenőriztesse a csatlakozásokat és összeköttetéseket
423	Összeköttetési probléma az eBike-akkumulátorral	Ellenőriztesse a csatlakozásokat és összeköttetéseket
424	Kommunikációs hiba a komponensek között	Ellenőriztesse a csatlakozásokat és összeköttetéseket
426	Belső időtűllépési hiba	Indítsa újra a rendszert. Ha a probléma továbbra is fennáll, lépjen kapcsolatba a Bosch eBike-kereskedőjével. Ezen hiba-állapot fennállása esetén nem lehet az alapbeállítási menüben megjeleníteni vagy megváltoztatni a kerék területét.
430	A fedélzeti számítógép belső akkumulátora kimerült (a BUI350 esetén ez nincs)	Töltse fel a fedélzeti számítógépet (a tartóban vagy az USB-csatlakozón keresztül)
431	Szoftver változat hiba	Indítsa újra a rendszert. Ha a probléma továbbra is fennáll, lépjen kapcsolatba a Bosch eBike-kereskedőjével.
440	Belső hiba a hajtóegységben	Indítsa újra a rendszert. Ha a probléma továbbra is fennáll, lépjen kapcsolatba a Bosch eBike-kereskedőjével.
450	Belső szoftver-hiba	Indítsa újra a rendszert. Ha a probléma továbbra is fennáll, lépjen kapcsolatba a Bosch eBike-kereskedőjével.
460	Hiba az USB-csatlakozónál	Húzza ki a kábelt a fedélzeti számítógép USB-csatlakozójából. Ha a probléma továbbra is fennáll, lépjen kapcsolatba a Bosch eBike-kereskedőjével.
490	A fedélzeti számítógép belső hibája	Ellenőriztesse a fedélzeti számítógépet
500	Belső hiba a hajtóegységben	Indítsa újra a rendszert. Ha a probléma továbbra is fennáll, lépjen kapcsolatba a Bosch eBike-kereskedőjével.
502	Hiba a kerékpárlámpákban	Ellenőrizze a lámpákat és a hozzátartozó vezetékeket. Indítsa újra a rendszert. Ha a probléma továbbra is fennáll, lépjen kapcsolatba a Bosch eBike-kereskedőjével.
503	Hiba a sebesség érzékelőben	Indítsa újra a rendszert. Ha a probléma továbbra is fennáll, lépjen kapcsolatba a Bosch eBike-kereskedőjével.
504	A rendszer felismerte a sebesség-jel manipulálását.	Ellenőrizze és szükség esetén állítsa be a küllőmágnesek helyzetét. Ellenőrizze, nem történt-e manipuláció (tuning). A hajtómű támogatása csökken.
510	Belső érzékelő hiba	Indítsa újra a rendszert. Ha a probléma továbbra is fennáll, lépjen kapcsolatba a Bosch eBike-kereskedőjével.
511	Belső hiba a hajtóegységben	Indítsa újra a rendszert. Ha a probléma továbbra is fennáll, lépjen kapcsolatba a Bosch eBike-kereskedőjével.
530	Akkumulátor hiba	Kapcsolja ki az eBike-ot, vegye ki belőle, majd ismét tegye bele vissza az eBike-akkumulátort. Indítsa újra a rendszert. Ha a probléma továbbra is fennáll, lépjen kapcsolatba a Bosch eBike-kereskedőjével.
531	Konfigurációs hiba	Indítsa újra a rendszert. Ha a probléma továbbra is fennáll, lépjen kapcsolatba a Bosch eBike-kereskedőjével.
540	Hőmérséklethiba	Az eBike a megengedett hőmérséklet tartományon kívül van. Kapcsolja ki az eBike-rendszert, hogy a hajtóegység lehűljön, illetve fellegedjen annyira, hogy belül legyen a megengedett hőmérséklet tartományon. Indítsa újra a rendszert. Ha a probléma továbbra is fennáll, lépjen kapcsolatba a Bosch eBike-kereskedőjével.
550	A rendszer egy nem megengedett fogyasztót ismert fel.	Távolítsa el a fogyasztót. Indítsa újra a rendszert. Ha a probléma továbbra is fennáll, lépjen kapcsolatba a Bosch eBike-kereskedőjével.
580	Szoftver változat hiba	Indítsa újra a rendszert. Ha a probléma továbbra is fennáll, lépjen kapcsolatba a Bosch eBike-kereskedőjével.

Kód	A hiba oka	Hibaelhárítás
591	Hitelesítési hiba	Kapcsolja ki az eBike-rendszert. Vegye ki, majd tegye be ismét az akkumulátort. Indítsa újra a rendszert. Ha a probléma továbbra is fennáll, lépjen kapcsolatba a Bosch eBike-kereskedőjével.
592	Inkompatibilis komponensek	Szereljen fel egy kompatibilis kijelzőt. Ha a probléma továbbra is fennáll, lépjen kapcsolatba a Bosch eBike-kereskedőjével.
593	Konfigurációs hiba	Indítsa újra a rendszert. Ha a probléma továbbra is fennáll, lépjen kapcsolatba a Bosch eBike-kereskedőjével.
595, 596	Kommunikációs hiba	Ellenőrizze a hajtóműhöz vezető huzalozást és indítsa újra a rendszert. Ha a probléma továbbra is fennáll, lépjen kapcsolatba a Bosch eBike-kereskedőjével.
602	Belső akkumulátor-hiba	Indítsa újra a rendszert. Ha a probléma továbbra is fennáll, lépjen kapcsolatba a Bosch eBike-kereskedőjével.
603	Belső akkumulátor-hiba	Indítsa újra a rendszert. Ha a probléma továbbra is fennáll, lépjen kapcsolatba a Bosch eBike-kereskedőjével.
605	Akkumulátor hőmérséklet hiba	Az akkumulátor a megengedett hőmérséklet tartományon kívül van. Kapcsolja ki az eBike-rendszert, hogy az akkumulátor lehűljön, illetve felmelegedjen annyira, hogy belül legyen a megengedett hőmérséklet tartományon. Indítsa újra a rendszert. Ha a probléma továbbra is fennáll, lépjen kapcsolatba a Bosch eBike-kereskedőjével.
606	Külső akkumulátor hiba	Ellenőrizze a vezetékeket. Indítsa újra a rendszert. Ha a probléma továbbra is fennáll, lépjen kapcsolatba a Bosch eBike-kereskedőjével.
610	Akkumulátor feszültség hiba	Indítsa újra a rendszert. Ha a probléma továbbra is fennáll, lépjen kapcsolatba a Bosch eBike-kereskedőjével.
620	Töltőkészülék hiba	Cserélje ki a töltőkészüléket. Lépjen kapcsolatba a Bosch eBike-kereskedőjével.
640	Belső akkumulátor-hiba	Indítsa újra a rendszert. Ha a probléma továbbra is fennáll, lépjen kapcsolatba a Bosch eBike-kereskedőjével.
655	Többszörös akkumulátor hiba	Kapcsolja ki az eBike-rendszert. Vegye ki, majd tegye be ismét az akkumulátort. Indítsa újra a rendszert. Ha a probléma továbbra is fennáll, lépjen kapcsolatba a Bosch eBike-kereskedőjével.
656	Szoftver változat hiba	Lépjen kapcsolatba a Bosch eBike-kereskedőjével, hogy az végrehajtsa egy szoftver-aktualizálást.
7xx	Hiba egy külső szállító komponenseinél	Vegye figyelembe a mindenkori komponens gyártójának Üzemeltetési útmutatójában található adatokat.
800	Belső ABS-hiba	Lépjen kapcsolatba a Bosch eBike-kereskedőjével.
810	A kerék-sebesség érzékelő jelei nem plauzibilisek	Lépjen kapcsolatba a Bosch eBike-kereskedőjével.
820	Hiba az első kerék-sebesség érzékelőhöz vezető vezetékben	Lépjen kapcsolatba a Bosch eBike-kereskedőjével.
821 ... 826	Az első kerék-sebesség érzékelő jelei nem plauzibilisek Az érzékelő tárcsa lehet hogy nincs meg, elromlott, vagy hibásan van felszerelve; az első és hátsó kerék átmérője lényegesen különbözik egymástól; extrém vezetési szituáció, például csak a hátsó keréken állva történő vezetés	Indítsa újra a rendszert és hajtson végre egy legalább 2 perces próbamenetet. Az ABS ellenőrző lámpának ki kell aludnia. Ha a probléma továbbra is fennáll, lépjen kapcsolatba a Bosch eBike-kereskedőjével.
830	Hiba a hátsó kerék-sebesség érzékelőhöz vezető vezetékében	Lépjen kapcsolatba a Bosch eBike-kereskedőjével.

Kód	A hiba oka	Hibaelhárítás
831 833 ... 835	A hátsó kerék-sebesség érzékelő jelei nem plauzibilisek Az érzékelő tárcsa lehet hogy nincs meg, elromlott, vagy hibásan van felszerelve; az első és hátsó kerék átmérője lényegesen különbözik egymástól; extrém vezetési szituáció, például csak a hátsó keréken állva történő vezetés	Indítsa újra a rendszert és hajtson végre egy legalább 2 perces próbamenetet. Az ABS ellenőrző lámpának ki kell aludnia. Ha a probléma továbbra is fennáll, lépjen kapcsolatba a Bosch eBike-kereskedőjével.
840	Belső ABS-hiba	Lépjen kapcsolatba a Bosch eBike-kereskedőjével.
850	Belső ABS-hiba	Lépjen kapcsolatba a Bosch eBike-kereskedőjével.
860, 861	Hiba a feszültségellátásban	Indítsa újra a rendszert. Ha a probléma továbbra is fennáll, lépjen kapcsolatba a Bosch eBike-kereskedőjével.
870, 871 880 883 ... 885	Kommunikációs hiba	Indítsa újra a rendszert. Ha a probléma továbbra is fennáll, lépjen kapcsolatba a Bosch eBike-kereskedőjével.
889	Belső ABS-hiba	Lépjen kapcsolatba a Bosch eBike-kereskedőjével.
890	Az ABS ellenőrző lámpa meghibásodott vagy hiányzik; az ABS lehet hogy nem működik.	Lépjen kapcsolatba a Bosch eBike-kereskedőjével.
nincs kijelzés	A fedélzeti számítógép belső hibája	Indítsa el újra egy ki- és bekapcsolással az eBike-rendszert.

Karbantartás és szerviz

Karbantartás és tisztítás

Egyetlen komponens sem szabad magas nyomású vízzel tisztítani.

Tartsa tisztán a fedélzeti számítógép kijelzőjét. Szennyeződés esetén hibás lehet a külső világosság felismerése.

A fedélzeti számítógép tisztításához használjon puha, vízzel benedvesített rongyot. Tisztítószert ne használjon.

Évente legalább egyszer adja le műszaki felülvizsgálásra az eBike-ot (ellenőriztesse többek között a mechanikát és a rendszerszoftver aktuális változatát).

A kerékpárkereskedő a szervizelési időszakot ezen kívül futásteljesítményhez és/vagy időszakhoz is kötheti. Ebben az esetben a fedélzeti computer minden bekapcsolást követően megjeleníti az esedékes szerviz időpontját.

Az eBike szervizeléséhez vagy javításához kérjük forduljon egy feljogosított kerékpár kereskedőhöz.

► **Minden javítással kizárólag egy erre feljogosított kerékpár-kereskedőt bízson meg.**

Vevőszolgálat és alkalmazási tanácsadás

Ha kérdései vannak az eBike-kal és komponenseivel kapcsolatban, forduljon egy hivatalos kerékpár-kereskedőhöz.

A kerékpár márkakereskedők kapcsolatfelvételi adatai a www.bosch-ebike.com weboldalon találhatók.

Ártalmatlanítás és az árucikkekben levő anyagok

Az árucikkekben levő anyagokról adatokat a következő linken talál: www.bosch-ebike.com/en/material-compliance.

Ne dobja az eBike-ot és komponenseit a háztartási szemétkorba!



A hajtásegységet, a fedélzeti számítógépet a kezelőegységgel együtt, az eBike akkumulátort, a sebességérzékelőt, a tartozékokat és a csomagolást a környezetvédelmi szempontoknak megfelelően kell újrafelhasználásra leadni.

Gondoskodjon saját maga arról, hogy a személyes adatok a készülékről törlésre kerüljenek.

Az elektromos készülékből sérülésmentesen kivethető elemeket ártalmatlanítás előtt vegye ki, és tegye külön az elemgyűjtőbe.



A 2012/19/EU európai irányelvnek megfelelően a már nem használható elektromos készülékeket és a 2006/66/EK európai irányelvnek megfelelően a már nem használható akkumulátorokat/elemeket külön össze kell gyűjteni és a környezetvédelmi szempontoknak megfelelően kell újrafelhasználásra leadni.

Az elektromos készülékek szelektív gyűjtése a típusok szerinti előválogatást szolgálja, és támogatja az alapanyagok megfelelő kezelését és visszanyerését, ezzel védve az embereket és a környezetet.

A már nem használható Bosch eBike-komponenseket kérjük adja le térítésmentesen egy erre feljogosított kerékpár kereskedőnél vagy egy újrahaznosító központban.



A változtatások joga fenntartva.

Instrucțiuni privind siguranța



Citiți toate indicațiile și instrucțiunile de siguranță. Nerespectarea instrucțiunilor și indicațiilor de siguranță poate provoca electrocutare, incendii și/sau răniri grave.

Păstrați în condiții optime toate instrucțiunile și indicațiile privind siguranța în vederea consultării ulterioare a acestora.

În aceste instrucțiuni de utilizare, termenul **acumulator eBike** se referă la toți acumulatorii originali Bosch eBike.

- ▶ **Citiți și respectați atât instrucțiunile și indicațiile privind siguranța din instrucțiunile de utilizare a sistemului eBike, cât și instrucțiunile de utilizare ale eBike-ului.**
- ▶ **Nu vă lăsați distras de afișajul computerului de bord.** Dacă nu vă concentrați exclusiv asupra traficului rutier, riscați să fiți implicați într-un accident. Dacă vreți să introduceți date în computerul dumneavoastră de bord în afara funcțiilor de asistență configurate pe acesta, opriți vehiculul și introduceți datele respective.
- ▶ **Nu deschideți computerul de bord.** Deschiderea computerului de bord poate duce la distrugerea acestuia și, implicit, la anularea garanției.
- ▶ **Nu folosiți computerul de bord pe post de mâner.** Dacă ridicați e-Bike-ul ținându-l de computerul de bord; în caz contrar, acesta din urmă ar putea suferi deteriorări iremediabile.
- ▶ **Nu așezați bicicleta cu susul în jos pe ghidon și șa dacă SmartphoneHub-ul sau suportul acestuia depășesc limitele ghidonului.** În caz contrar, SmartphoneHub-ul sau suportul pot suferi deteriorări iremediabile.
- ▶ **Atenție!** În cazul utilizării computerului de bord cu *Bluetooth®* și/ sau WiFi se pot produce deranjamente ale altor dispozitive și instalații, avioane și aparate medicale (de exemplu, stimulatoare cardiace, aparate auditive). De asemenea, nu poate fi complet exclusă afectarea oamenilor și animalelor din imediata vecinătate. Nu utilizați computerul de bord cu *Bluetooth®* în apropierea dispozitivelor medicale, stațiilor de benzină, instalațiilor chimice, sectoarelor cu pericol de explozie și în zonele de detonare. Nu utilizați computerul de bord cu *Bluetooth®* în avioane. Evitați utilizarea îndelungată în imediata apropiere a corpului.
- ▶ Marca verbală *Bluetooth®* și simbolurile grafice (siglele) sunt mărci comerciale înregistrate și aparțin Bluetooth SIG, Inc. Orice utilizare a acestei mărci verbale/acestor simboluri grafice de către Robert Bosch GmbH, Bosch eBike Systems se realizează sub licență.
- ▶ **Computerul de bord este echipat cu o interfață radio. Trebuie luate în calcul limitările locale în funcționare, de exemplu, în avioane sau spitale.**
- ▶ **În cazul utilizării produselor COBI.Bike, nu vă lăsați distrași de evenimentele rutiere și respectați întotdeauna legislația în vigoare din țara dumneavoastră pentru funcționarea admisă a bicicletei dumneavoastră în traficul rutier. Este**

interesă în special ridicarea sau ținerea în mână a smartphone-ului în traficul rutier.

- ▶ **Consultați un medic înainte de a utiliza programele de aplicații pentru fitness.** Aplicațiile pentru fitness pot fi suprasolicitante din punct de vedere fizic.

Observație: Recomandăm ca produsele COBI.Bike să fie utilizate de persoane care au vârsta de cel puțin 10 ani.

Politica de confidențialitate

În cazul predării SmartphoneHub-ului unui centru de service Bosch în vederea servisării, există posibilitatea ca datele stocate pe dispozitiv să fie transmise companiei Bosch.

Descrierea produsului și a performanțelor acestuia

Utilizarea conform destinației

SmartphoneHub-ul este prevăzut pentru comanda eBike-ului și afișarea datelor de călătorie.

Suplimentar față de funcțiile prezentate aici, ar putea fi întotdeauna necesară implementarea de modificări ale software-ului în vederea remedierii erorilor și pentru modificările funcțiilor.

Pentru descrierea funcțiilor suplimentare, consultați versiunea online a acestui manual, disponibilă pe www.Bosch-eBike.com/smartphonehub-manual.

SmartphoneHub-ul este adecvat pentru deplasarea pe trasee stabile fără discontinuități și cu straturi mici de acoperire (< 15 cm) la viteze medii cuprinse între 15 și 25 km/h, cum ar fi, de exemplu, străzi asfaltate, drumuri nepavate, drumuri pavate cu pietriș sau nisip, drumuri forestiere asfaltate.

În cazul utilizării necorespunzătoare, există pericolul ca smartphone-ul să se desprindă din suport, să cadă și, astfel, să se deterioreze. În plus, în cazul căderii, există un pericol sporit de accidente!

SmartphoneHub este conceput pentru utilizarea împreună cu un smartphone.

Totuși, datele de călătorie esențiale sunt reprezentate și pe afișajul SmartphoneHub-ului. Informații și funcții suplimentare pot fi adăugate prin intermediul aplicației pentru smartphone **COBI.Bike**.



Comunicarea dintre SmartphoneHub și smartphone se realizează prin intermediul unei conexiuni *Bluetooth®*.

Componentele ilustrate

Numerotarea componentelor ilustrate corespunde schițelor de pe paginile grafice de la începutul acestor instrucțiuni.

Toate schițele componentelor de bicicletă, cu excepția unității de acționare, computerului de bord, inclusiv unitatea de comandă, senzorul de viteză și suporturile aferente, sunt schematice și pot să difere față de cele ale eBike-ului dumneavoastră.

(1) SmartphoneHub

- (2) Tastă de pornire/oprire SmartphoneHub
- (3) Pârghie de deblocare pentru suportul smartphone-ului
- (4) Suport SmartphoneHub^{a)}
- (5) Capac de protecție a portului USB
- (6) Suport de alimentare cu energie electrică pentru smartphone
- (7) Afișaj
- (8) Tastă de derulare înainte
- (9) Tastă de selectare
- (10) Tastă de derulare înapoi
- (11) Tasta de reducere a nivelului de asistență –
- (12) Suport unitate de comandă
- (13) Tastă pentru asistența la pedalare **WALK**
- (14) Tastă de creștere a nivelului de asistență/ conectare/deconectare lumină +
- (15) Unitate de comandă
- (16) Universal Mount (suport universal)
- (17) Șuruburi de fixare pentru Universal Mount
- (18) Etrier de blocare frontal
- (19) Etrier de blocare posterior

a) În cazul fixării pe ghidon, sunt posibile soluții personalizate și fără clemele de pe ghidon.

Elemente de pe afișajul SmartphoneHub-ului

- a Mesaj de eroare
- b Indicatorul luminilor de rulare ale bicicletei
- c Indicatorul conexiunii la smartphone
- d Viteză
- e Indicatorul nivelului de asistență
- f Indicatorul unității
- g Indicatorul celui de-al doilea acumulator eBike (opțional)
- h Indicatorul nivelului de încărcare a acumulatorului eBike
- i Nivelul de încărcare a acumulatorului eBike
- j Autonomie

Date tehnice

Computer de bord		SmartphoneHub
Cod produs		CUI100
Curent maxim de încărcare al portului USB	mA	1000
Tensiune de încărcare a portului USB	V	5
Temperatură de funcționare	°C	-5 ... +40
Temperatură de depozitare	°C	+10 ... +40
Temperatură de încărcare	°C	0 ... +40

Computer de bord		SmartphoneHub
Acumulator litiu-ion intern	V mAh	3,7 300
<i>Bluetooth® Low Energy</i>		
– Frecvență	MHz	2400–2480
– Putere de emisie	mW	< 10
Tip de protecție ^{A)}		IP55
Greutate, aproximativă	kg	0,12

A) cu capacul USB închis

Bosch eBike Systems utilizează FreeRTOS (consultă informațiile de pe site-ul web www.freertos.org).

Declarație de conformitate

Prin prezenta, Robert Bosch GmbH, Bosch eBike Systems declară că tipul de unitate radio **SmartphoneHub** corespunde cerințelor Directivei 2014/53/UE. Textul complet al declarației de conformitate UE este disponibil pe următorul site web: www.bosch-ebike.com/conformity.

Funcționarea

Punerea în funcțiune

Condiții necesare

eBike-ul poate fi pornit numai dacă sunt îndeplinite următoarele condiții:

- Este introdus un acumulator eBike suficient încărcat (consultă instrucțiunile de utilizare a acumulatorului eBike).
- Senzorul de viteză este racordat corect (consultă instrucțiunile de utilizare a unității de acționare).

Conectarea/Deconectarea eBike-ului

Pentru **conectarea** eBike-ului există următoarele posibilități:

- Cu acumulatorul introdus în eBike, apasă tasta de pornire/oprire **(2)** de pe computerul de bord.
- Apasă tasta de pornire/oprire a acumulatorului eBike (consultă instrucțiunile de utilizare a acumulatorului eBike).

Unitatea de acționare este activată imediat ce apeși pedala (cu excepția cazului în care este activată funcția de asistență la pedalare sau în nivelul de asistență **OFF**). Puterea de acționare variază în funcție de nivelul de asistență setat.

Imediat ce eliberezi pedala în modul de funcționare normală sau imediat ce este atinsă viteza de **25 km/h**, susținerea de către unitatea de acționare este dezactivată. Unitatea de acționare se activează din nou automat imediat ce apeși pedala și viteza revine la o valoare de sub **25 km/h**.

Pentru **deconectarea** eBike-ului există următoarele posibilități:

- Apasă tasta de pornire/oprire **(2)** de pe computerul de bord.

- Deconectează acumulatorul eBike apăsând tasta de pornire/oprire a acestuia (în cazul cărora nu există acces la tasta de pornire/oprire a acumulatorului eBike, pot fi aplicate soluții specifice producătorului bicicletei; consultă instrucțiunile de utilizare furnizate de producătorul bicicletei).

După deconectare, sistemul este dezactivat. Acest proces durează aproximativ 3 secunde. Reconectarea imediată este posibilă numai după finalizarea procesului de dezactivare.

Dacă, timp de aproximativ 10 min., eBike-ul nu se deplasează și nu este apăsată nicio tastă de la computerul de bord, eBike-ul se deconectează automat pentru a economisi energie.

Observație: Deconectează întotdeauna eBike-ul atunci când îl parchezi.

Observație: Dacă acumulatorul SmartphoneHub-ului este descărcat, puteți să conectați eBike-ul la acumulatorul eBike. Acumulatorul SmartphoneHub-ului se încarcă automat imediat ce acumulatorul eBike este conectat. Alternativ, acumulatorul SmartphoneHub-ului poate fi încărcat prin intermediul portului USB.

Cuplarea SmartphoneHub-ului la un smartphone

Puteți extinde indicatoarele și funcțiile SmartphoneHub-ului cu aplicația pentru smartphone **COBI.Bike**. Pentru aceasta, încărcați aplicația gratuită din App Store (pentru Apple iPhone), respectiv din Google Play Store (pentru dispozitivele Android).

Pentru a vă conecta SmartphoneHub-ul la smartphone, deschideți aplicația **COBI.Bike** pe smartphone-ul dumneavoastră și urmați instrucțiunile din aplicație.

Montarea unui smartphone în Universal Mount (consultă imaginile A și B)

În pachetul de livrare este furnizat un Universal Mount (16) pentru fixarea unui smartphone. Pentru iPhone-uri, pot fi achiziționate suporturi specifice dispozitivelor iPhone, din gama de accesorii. În cazul unui suport iPhone nu este necesară o sursă separată de alimentare cu energie electrică.

În cazul unui Universal Mount, alimentarea cu energie electrică (5 V/1 A, max. 1,5 A) are loc prin intermediul unui cablu USB separat (inclus în pachetul de livrare), prin portul micro-A/B USB al SmartphoneHub-ului.

Universal Mount (16) poate susține exclusiv iPhone-uri Apple și smartphone-uri Android (cu husă de protecție) cu grosimi cuprinse între 7,1 mm și 8,26 mm, cu lungimi cuprinse între 123,8 mm și 158,4 mm și cu lățimi cuprinse între 58,6 mm și 78,1 mm. Greutatea maximă a smartphone-ului, inclusiv cu husa de protecție, trebuie să fie de 250 g.

- **Dacă dimensiunile maxime nu corespund, consultă instrucțiunile producătorului.** Unii producători nu iau în calcul poziția de expunere a camerei în momentul stabilirii grosimii.

Dimensiunile specificate includ și carcasa. Nu trebuie utilizate smartphone-uri cu **carcase pliabile și de tip etui**.

- La introducerea smartphone-ului, ai grijă să nu-ți prinzi degetele între etrierile de blocare și smartphone.

După montarea smartphone-ului, asigură-te că smartphone-ul nu poate atinge piesele fixe ale bicicletei nici măcar în timpul vibrațiilor. Acest lucru ar putea duce la deteriorarea permanentă a smartphone-ului.

Montarea Universal Mount (consultă imaginea A)

Montarea smartphone-ului (consultă imaginea B)

Alimentarea cu energie electrică a smartphone-ului (opțional)

Extragerea smartphone-ului

Împinge din față Universal Mount (16) pe SmartphoneHub, până când se fixează sonor ❶. Universal Mount poate fi fixat suplimentar cu cele două șuruburi de fixare (17).

- Trage spre înaintea etrierul de blocare frontal (18) ❷.
- Așază smartphone-ul cu partea lungă pe etrierul de blocare posterior (19) ❸.
- Lasă etrierul de blocare frontal (18) să alunece lent către smartphone și eliberează-l ❹.

Smartphone-ul poate fi alimentat cu energie electrică prin intermediul unui cablu USB separat (inclus în pachetul de livrare), prin portul USB micro A/B al SmartphoneHub-ului (5 V/1 A). Pentru acesta, conectează smartphone-ul prin intermediul cablului USB la portul USB al SmartphoneHub-ului.

Observație: Dacă nivelul de încărcare a acumulatorului eBike ajunge la 0%, scoate consumatorii existenți (de exemplu, smartphone-ul).

Împinge spre înaintea, cu ambele mâini, smartphone-ul și, în același timp, etrierul de blocare frontal, până când smartphone-ul poate fi extras din Universal Mount. Dacă este necesar, deconectează cablul USB pentru alimentarea cu energie electrică.

Actualizarea software-ului

Dacă este disponibilă o actualizare de software pentru SmartphoneHub, în aplicația pentru smartphone este afișată o notificare. Pentru a efectua actualizarea, urmați instrucțiunile din aplicație.

Restaurarea SmartphoneHub-ului (Recovery)

În cazul în care SmartphoneHub-ul nu mai funcționează corect, efectuați restaurarea acestuia. Pentru aceasta, deschideți aplicația de pe smartphone-ul dumneavoastră și urmați instrucțiunile.

Alimentarea cu energie a SmartphoneHub-ului

SmartphoneHub-ul are un acumulator intern litiu-ion polimer (curent nominal/minim 300 mAh, 3,7 V), care nu poate fi extras.

SmartphoneHub-ul poate fi conectat prin apăsarea tastei de pornire/oprire **(2)** sau tastei de pornire/oprire de la acumulatorul eBike-ului. Dacă SmartphoneHub-ul nu poate fi conectat, acesta trebuie încărcat prin intermediul unui cablu USB timp de cel puțin 30 de minute.

Atunci când nu utilizezi SmartphoneHub-ul, încarcă-l la fiecare 3 luni. Poți încărca acumulatorul SmartphoneHub-ului prin intermediul portului USB al acestuia utilizând un cablu de rețea uzual, un încărcător pentru smartphone etc.

Conectare/deconectare Ajutor de pedalare

Sistemul de asistență la pedalare poate simplifica deplasarea eBike-ului. În această funcție, viteza depinde de treapta de viteză selectată și poate atinge maximum **6 km/h**.

► **Funcția de asistență la pedalare poate fi utilizată numai pentru împingerea eBike-ului.** Dacă în timpul utilizării funcției de asistență la pedalare roțile eBike-ului nu intră în contact cu solul, există pericolul de rănire.

Pentru **activarea** sistemului de asistență la pedalare, apăsați scurt tasta **WALK** de pe unitatea de comandă. În decurs de 3 s de la activare, apăsați tasta **+** **(14)** și mențineți-o apăsată. Unitatea de acționare a eBike-ului este conectată.

Observație: Asistența la împingere nu poate fi activată la nivelul de asistență **OFF**.

Asistența la pedalare se **dezactivează** imediat ce are loc unul din următoarele evenimente:

- eliberezi tasta **+** **(14)**,
- roțile eBike-ului se blochează (de exemplu, prin frânare sau în cazul impactului cu un obstacol),
- viteza depășește **6 km/h**.

Regimul de funcționare a sistemului de asistență la pedalare este supus prevederilor naționale specifice, motiv pentru care poate prezenta diferențe față de descrierea de mai sus sau poate fi dezactivat.

Reglarea nivelului de asistență

La unitatea de comandă **(15)** se poate regla nivelul de asistență la pedalare asigurat de unitatea de acționare. Nivelul de asistență poate fi modificat în orice moment, chiar și în timpul deplasării.

Observație: La anumite modele, este posibil ca nivelul de asistență să fie reglat preliminar și să nu poată fi modificat. Este de asemenea posibil ca să fie disponibile mai puține niveluri de asistență decât cele specificate aici.

Sunt disponibile maximum următoarele niveluri de asistență:

- **OFF:** Asistența sistemului de acționare este dezactivată, iar eBike-ul poate fi deplasat prin pedalare, ca o bicicletă obișnuită. Asistența la pedalare nu poate fi activată în acest nivel de asistență.
- **ECO:** Asistență efektivă și eficientă maximă pentru o autonomie maximă
- **TOUR/TOUR+:**
 - TOUR:** Asistență uniformă pentru trasee lungi, cu o autonomie mai mare
 - TOUR+:** Nivel dinamic de asistență pentru tururi normale și sportive (numai în combinație cu **eMTB**)

– **SPORT/eMTB:**

SPORT: Asistență puternică pentru deplasări sportive pe trasee montane, precum și pentru trasee urbane

eMTB: Asistență optimă pe orice tip de teren, demararea sportivă, dinamica îmbunătățită, performanța maximă (**eMTB** sunt disponibile numai în combinație cu unitățile de acționare BDU250P CX, BDU365, BDU450 CX și BDU480 CX. Ar putea fi necesară o actualizare de software).

– **TURBO:** Asistență maximă până la frecvențe ridicate de pedalare pentru tururi sportive

Pentru **creșterea** nivelului de asistență, apăsați în mod repetat tasta **+** **(14)** de la unitatea de comandă până când nivelul de asistență dorit este prezentat pe afișaj, iar pentru **reducerea** nivelului de asistență, apăsați tasta **–** **(11)**.

Conectarea/Deconectarea luminilor de rulare

În cazul modelelor la care luminile de rulare sunt alimentate de eBike, prin apăsarea lungă a tastei **+** **(14)** de pe unitatea de comandă, lampa din față și lampa din spate se aprind simultan.

Când luminile sunt aprinse, pe afișaj, respectiv în aplicație, este afișat un simbol.

Alternativ, lumina poate fi conectată și deconectată prin intermediul aplicației.

Conectarea/Deconectarea luminilor de rulare ale bicicletei nu influențează lumina de fundal a afișajului.

Indicatoarele și setările SmartphoneHub-ului

SmartphoneHub-ul este conectat la unitatea de acționare prin intermediul unui cablu.

Smartphone-ul este conectat mecanic la SmartphoneHub prin intermediul unui dispozitiv de fixare a smartphone-ului.

Comunicarea dintre SmartphoneHub și smartphone se realizează prin intermediul unei conexiuni *Bluetooth®*. SmartphoneHub-ul dispune de un afișaj LCD de 1,52", rezistent la zgârieturi, cu o rezoluție de 192 × 64 de pixeli. Afișajul integrat este adecvat pentru utilizarea fără un smartphone corespunzător. Pe afișajul integrat nu pot fi afișate conținuturile aplicației de pe smartphone.

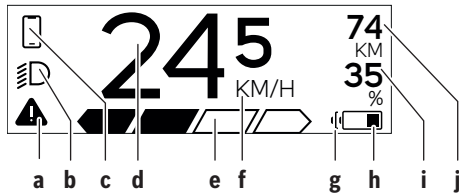

a Mesaj de eroare:

Indicatorul apare atunci când în memoria de erori există cel puțin o eroare.

b Indicatorul luminilor de rulare ale bicicletei:

Indicatorul se aprinde atunci când sistemul de luminare este conectat.

c Indicatorul conexiunii la smartphone:

Acest indicator se aprinde atunci când smartphone-ul este conectat prin *Bluetooth®* la SmartphoneHub.

 Acest indicator apare atunci când smartphone-ul este conectat la SmartphoneHub și, simultan, aplicația **COBI.Bike** de pe smartphone este deschisă. În cadrul acestei setări, aplicația **COBI.Bike** înregistrează deplasarea.

d Viteză:

Aici este afișată viteza actuală.

e Indicatorul nivelului de asistență



f Indicatorul unității:

În funcție de aplicația **COBI.Bike**, viteza poate fi afișată în km/h sau în mph. În mod standard, presetarea indicatorului este de km/h.

g Indicatorul celui de-al doilea acumulator eBike:

Dacă eBike-ul este dotat cu 2 acumulatori eBike, aici sunt reprezentați consecutiv 2 acumulator.

h Indicatorul nivelului de încărcare a acumulatorului eBike:

Simbolul de baterie indică nivelul actual de încărcare a acumulatorului eBike.

 Acumulatorul este descărcat sau nu este introdus.

i Nivelul procentual de încărcare a acumulatorului eBike

j Autonomia acumulatorului eBike:

În funcție de nivelul de încărcare a acumulatorului eBike, aici este afișată autonomia maximă a acestuia.

Alte mesaje

 498 ^{1/1}

A apărut o eroare!

Mesajul de eroare rămâne pe afișaj până când utilizatorul apasă tasta de selectare (9), confirmând, astfel, înregistrarea erorii. Apoi, triunghiul de avertizare rămâne pe afișajul principal (viteză etc.) până când eroarea este remediată.

HOLD '4' NOW

În cazul procesului de activare în două etape, după apăsarea tastei (13), utilizatorul i se solicită să apese tasta + (14) și să o mențină apăsată timp de 2 secunde.



După 2 secunde, este afișat modul de asistență la pedalare.



ENGINE OFF

Acest indicator și textul prezentat în stânga apar atunci când, din cauza unor probleme, unitatea de acționare nu poate oferi niciun nivel de asistență. Acesta este cazul atunci când, de exemplu, acumulatorul eBike-ului este descărcat.



 68%

Când acumulatorul eBike-ului se încarcă, ecranul afișează nivelul de încărcare actual. Simbolul de baterie se aprinde intermitent.

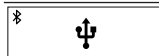

Acest indicator se aprinde, de exemplu, atunci când

- este conectat DiagnosticTool sau
- când la SmartphoneHub este conectată o sursă externă de curent (de exemplu, o baterie externă)



Când nivelul de încărcare a acumulatorului eBike este de sub 20%, indicatorul nivelului de încărcare a acumulatorului eBike h se aprinde intermitent.



Acest indicator se aprinde, de exemplu, atunci când

- nivelul de încărcare a acumulatorului eBike-ului este scăzut sau
- sistemul nu detectează niciun acumulator eBike.

Nivelul de asistență se deconectează.

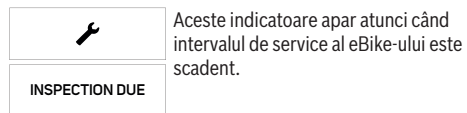

Aceste indicatoare apar atunci când intervalul de service al eBike-ului este scadent.



Acest indicator apare atunci când există probleme de software. În aplicația **COBI.Bike** trebuie efectuată o actualizare de software.

Poți efectua pe cont propriu actualizarea din aplicația **COBI.Bike**, fără a fi necesar să apelezi la un distribuitor de eBike-uri Bosch.



Acest indicator apare atunci când SmartphoneHub-ul se conectează la smartphone.

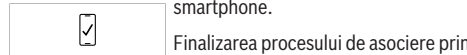

Finalizarea procesului de asociere prin Bluetooth® este indicat printr-o bifă care apare pe simbolul mic de smartphone.



Acest indicator apare atunci când SmartphoneHub-ul se află în modul de restaurare (numai în această stare poți instala un software nou). Simbolul Bluetooth® mic indică conectarea la smartphone.

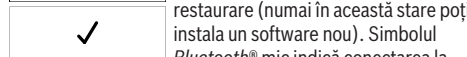

Finalizarea procesului de restaurare este indicată printr-o bifă.

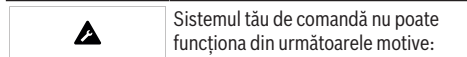

Sistemul tău de comandă nu poate funcționa din următoarele motive:

CHECK APP

1. Sunt detectate una sau mai multe componente incompatibile. Această problemă poate fi remediată doar de către un distribuitor de eBike-uri Bosch.
2. Este detectat un software învechit. Acest lucru poate fi cauzat numai de un downgrade intenționat al software-ului. Dacă problema poate fi remediată printr-o actualizare a software-ului, urmează instrucțiunile din aplicația **COBI.Bike**.

După afișarea acestui mesaj, sistemul eBike-ului se deconectează.



Acest indicator apare atunci când aplicația **COBI.Bike** este deschisă și se află în modul Dashboard.



Acest indicator apare atunci când aplicația **COBI.Bike** este conectată la SmartphoneHub-ul Bosch, iar unitatea de acționare așteaptă să fie conectată. Pentru aceasta, efectuează una dintre următoarele acțiuni:

- Apasă butonul „Start” din aplicația **COBI.Bike**.
- Rotește smartphone-ul în poziție orizontală, în timp ce aplicația **COBI.Bike** este deschisă.
- Apasă tasta + de pe unitatea de comandă.

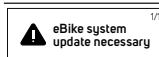

Acest indicator apare atunci când una sau mai multe componente eBike necesită o actualizare de software.

Actualizarea poate fi efectuată numai de către un distribuitor de eBike-uri Bosch autorizat.

Indicatorul poate fi ascuns prin apăsarea oricărei taste de pe unitatea de comandă. Indicatorul apare la fiecare pornire a sistemului eBike până la efectuarea actualizării. Poți continua să utilizezi fără restricții eBike-ul. Numărul din dreapta sus indică numărul de observații.

Indicator cod de eroare

Componentele eBike sunt verificate automat în permanență. Dacă se constată vreo eroare, pe computerul de bord va fi afișat un cod de eroare corespunzător.

În funcție de tipul de eroare, propulsia va fi eventual deconectată. Dar continuarea cursei fără propulsie asistată este posibilă în orice moment. Va fi necesară verificarea eBike-ului înaintea tuturor celorlalte curse.

► **Reparațiile trebuie să fie efectuate numai de către un distribuitor de biciclete autorizat.**

Cod	Cauză	Remediere
410	Una sau mai multe taste ale computerului de bord sunt blocate.	Verifică dacă tastele sunt blocate, de exemplu, din cauza pătrunderii murdăriei. Curăță tastele dacă este necesar.
414	Problemă de conexiune a unității de comandă	Verifică racordurile și conexiunile
418	Una sau mai multe taste ale unității de comandă sunt blocate.	Verifică dacă tastele sunt blocate, de exemplu, din cauza pătrunderii murdăriei. Curăță tastele dacă este necesar.
419	Eroare de configurare	Repornește sistemul. Dacă problema persistă, contactează distribuitorul de eBike-uri Bosch.
422	Problemă de conexiune la unitatea de acționare	Verifică racordurile și conexiunile

Cod	Cauză	Remediere
423	Problemă de conexiune la acumulatorul eBike-ului	Verifică racordurile și conexiunile
424	Eroare de comunicare între componente	Verifică racordurile și conexiunile
426	Eroare internă de depășire a timpului	Repornește sistemul. Dacă problema persistă, contactează distribuitorul de eBike-uri Bosch. În acest regim de eroare nu este posibilă afișarea sau adaptarea circumferinței pneurilor din cadrul meniului cu setările de bază.
430	Acumulatorul intern al computerului de bord este descărcat (nu se aplică la BUI350)	Încarcă computerul de bord (în suport sau prin portul USB)
431	Eroare versiune de software	Repornește sistemul. Dacă problema persistă, contactează distribuitorul de eBike-uri Bosch.
440	Eroare internă la unitatea de acționare	Repornește sistemul. Dacă problema persistă, contactează distribuitorul de eBike-uri Bosch.
450	Eroare internă de software	Repornește sistemul. Dacă problema persistă, contactează distribuitorul de eBike-uri Bosch.
460	Eroare la conexiunea USB	Scoate cablul din portul USB al computerului de bord. Dacă problema persistă, contactează distribuitorul de eBike-uri Bosch.
490	Eroare internă la computerul de bord	Solicită verificarea computerului de bord
500	Eroare internă la unitatea de acționare	Repornește sistemul. Dacă problema persistă, contactează distribuitorul de eBike-uri Bosch.
502	Eroare la luminile de rulare ale bicicletei	Verifică luminile și cablajul aferent acestora. Repornește sistemul. Dacă problema persistă, contactează distribuitorul de eBike-uri Bosch.
503	Eroare la senzorul de viteză	Repornește sistemul. Dacă problema persistă, contactează distribuitorul de eBike-uri Bosch.
504	A fost identificată modificarea neautorizată a semnalului de viteză.	Verifică și, dacă este necesar, reglează poziția magneților de spiță. Verifică dacă au fost efectuate modificări neautorizate (tuning). Susținerea unității de acționare este redusă.
510	Eroare internă la senzor	Repornește sistemul. Dacă problema persistă, contactează distribuitorul de eBike-uri Bosch.
511	Eroare internă la unitatea de acționare	Repornește sistemul. Dacă problema persistă, contactează distribuitorul de eBike-uri Bosch.
530	Eroare la acumulator	Deconectează eBike-ul, scoate acumulatorul eBike și introdu-l la loc. Repornește sistemul. Dacă problema persistă, contactează distribuitorul de eBike-uri Bosch.
531	Eroare de configurare	Repornește sistemul. Dacă problema persistă, contactează distribuitorul de eBike-uri Bosch.
540	Eroare de temperatură	eBike-ul se află în afara intervalului de temperatură admis. Deconectează sistemul eBike pentru a lăsa unitatea de acționare să se răcească sau să se încălzească până când va reveni în domeniul temperaturilor admise. Repornește sistemul. Dacă problema persistă, contactează distribuitorul de eBike-uri Bosch.
550	A fost detectat un consumator neautorizat.	Îndepărtează consumatorul. Repornește sistemul. Dacă problema persistă, contactează distribuitorul de eBike-uri Bosch.
580	Eroare versiune de software	Repornește sistemul. Dacă problema persistă, contactează distribuitorul de eBike-uri Bosch.
591	Eroare de autentificare	Deconectează sistemul eBike. Scoate acumulatorul și reintrodu-l. Repornește sistemul. Dacă problema persistă, contactează distribuitorul de eBike-uri Bosch.

Cod	Cauză	Remediere
592	Componentă incompatibilă	Montează un afișaj compatibil. Dacă problema persistă, contactează distribuitorul de eBike-uri Bosch.
593	Eroare de configurare	Repornește sistemul. Dacă problema persistă, contactează distribuitorul de eBike-uri Bosch.
595, 596	Eroare de comunicare	Verifică cablajul de la transmisie și repornește sistemul. Dacă problema persistă, contactează distribuitorul de eBike-uri Bosch.
602	Eroare internă la acumulator	Repornește sistemul. Dacă problema persistă, contactează distribuitorul de eBike-uri Bosch.
603	Eroare internă la acumulator	Repornește sistemul. Dacă problema persistă, contactează distribuitorul de eBike-uri Bosch.
605	Eroare de temperatură a acumulatorului	Acumulatorul se află în afara intervalului de temperatură admis. Deconectează sistemul eBike pentru a lăsa acumulatorul să se răcească sau să se încălzească până când va reveni în intervalul de temperatură admis. Repornește sistemul. Dacă problema persistă, contactează distribuitorul de eBike-uri Bosch.
606	Eroare externă la acumulator	Verifică cablajul. Repornește sistemul. Dacă problema persistă, contactează distribuitorul de eBike-uri Bosch.
610	Eroare de tensiune a acumulatorului	Repornește sistemul. Dacă problema persistă, contactează distribuitorul de eBike-uri Bosch.
620	Eroare la încărcător	Înlocuiește încărcătorul. Contactează distribuitorul de eBike-uri Bosch.
640	Eroare internă la acumulator	Repornește sistemul. Dacă problema persistă, contactează distribuitorul de eBike-uri Bosch.
655	Eroare multiplă la acumulator	Deconectează sistemul eBike. Scoate acumulatorul și reintrodu-l. Repornește sistemul. Dacă problema persistă, contactează distribuitorul de eBike-uri Bosch.
656	Eroare versiune de software	Contactează distribuitorul de eBike-uri Bosch și solicită actualizarea software-ului.
7xx	Defecțiuni la componentele de la terțe părți	Respectă specificațiile din instrucțiunile de utilizare ale producătorului respectiv de componente.
800	Eroare internă ABS	Contactează distribuitorul de eBike-uri Bosch.
810	Semnale neplauzibile de la senzorul de viteză a roților	Contactează distribuitorul de eBike-uri Bosch.
820	Eroare la cablul senzorului de viteză a roții din față	Contactează distribuitorul de eBike-uri Bosch.
821 ... 826	Semnale neplauzibile de la senzorul de viteză a roții din față Este posibil ca discul de senzor să lipsească, să fie defect sau montat incorect; diametrul pneului roții din față diferă semnificativ față de cel al pneului roții din spate; situație extremă de rulare, de exemplu, rulare pe roata din spate	Reinițializează sistemul și efectuează un test de traseu timp de cel puțin 2 minute. Lampa de control pentru ABS trebuie să se stingă. Dacă problema persistă, contactează distribuitorul de eBike-uri Bosch.
830	Eroare la cablul senzorului de viteză a roții din spate	Contactează distribuitorul de eBike-uri Bosch.
831 833 ... 835	Semnale neplauzibile de la senzorul de viteză a roții din spate Este posibil ca discul de senzor să lipsească, să fie defect sau montat incorect; diametrul pneului roții din față diferă semnificativ față de cel al pneului	Reinițializează sistemul și efectuează un test de traseu timp de cel puțin 2 minute. Lampa de control pentru ABS trebuie să se stingă. Dacă problema persistă, contactează distribuitorul de eBike-uri Bosch.

Cod	Cauză	Remediere
	roții din spate; situație extremă de rulare, de exemplu, rulare pe roata din spate	
840	Eroare internă ABS	Contactează distribuitorul de eBike-uri Bosch.
850	Eroare internă ABS	Contactează distribuitorul de eBike-uri Bosch.
860, 861	Eroare privind tensiunea de alimentare	Repornește sistemul. Dacă problema persistă, contactează distribuitorul de eBike-uri Bosch.
870, 871 880 883 ... 885	Eroare de comunicare	Repornește sistemul. Dacă problema persistă, contactează distribuitorul de eBike-uri Bosch.
889	Eroare internă ABS	Contactează distribuitorul de eBike-uri Bosch.
890	Lampa de control ABS este defectă sau nu este montată; este posibil ca sistemul ABS să fie nefuncțional.	Contactează distribuitorul de eBike-uri Bosch.
niciun indicator	Eroare internă la computerul de bord	Repornește sistemul eBike deconectându-l și reconectându-l.

Întreținere și service

Întreținere și curățare

Nu curăța niciuna dintre componente utilizând apă sub presiune.

Menține curat afișajul computerului de bord. Depunerile de murdărie pot determina sesizarea eronată a luminozității. Pentru curățarea computerului de bord, utilizează o lavetă moale, umezită numai cu apă. Nu utiliza detergenți.

Solicită verificarea tehnică a eBike-ului cel puțin o dată pe an (printre altele, sistemul mecanic, starea de actualizare a software-ului de sistem).

Distribuitorul bicicletei poate stabili suplimentar intervalul de service în funcție de kilometraj și/sau după un anumit interval de timp. În acest caz, computerul de bord va afișa la conectare scadența intervalului de service.

Pentru service sau reparații la eBike, adresați-vă unui distribuitor de biciclete autorizat.

► **Reparațiile trebuie să fie efectuate numai de către un distribuitor de biciclete autorizat.**

Serviciu de asistență tehnică post-vânzări și consultanță clienți

Pentru răspunsuri la întrebări privind eBike-ul și componentele sale, adresează-te unui distribuitor de biciclete autorizat.

Datele de contact ale distribuitorilor de biciclete autorizați sunt disponibile pe pagina web www.bosch-ebike.com.

Eliminarea și substanțele din produse

Specificații privind substanțele din produse sunt disponibile la următorul link:

www.bosch-ebike.com/en/material-compliance.

Nu eliminați eBike-urile și componentele acestora împreună cu deșeurile menajere!



Unitatea de acționare, computerul de bord, inclusiv unitatea de comandă, acumulatorul eBike, senzorul de viteză, accesoriile și ambalajele trebuie predate la un centru de reciclare ecologică.

Asigură-te că datele personale a fost șterse din aparat.

Bateriile care pot fi extrase din aparatul electric fără a fi distruse trebuie să fie extrase înainte de eliminare și predate la un centru de colectare separată a bateriilor.



Conform Directivei Europene 2012/19/UE și conform Directivei Europene 2006/66/CE sculele electrice scoase din uz, respectiv acumulatorii/bateriile care prezintă defecțiuni sau care s-au descărcat trebuie să fie colectate separat și predate unui centru de reciclare.

Colectarea separată a aparatelor electrice permite presortarea acestora și sprijină tratarea și recuperarea corespunzătoare a materiilor prime, protejând astfel persoanele și mediul.

Predă elementele scoate din uz ale eBike-ului Bosch unui distribuitor de biciclete autorizat sau unui centru de reciclare.



Sub rezerva modificărilor.

Указания за сигурност



Прочетете внимателно всички указания и инструкции за безопасност. Пропуски при спазването на инструкциите за безопасност и указанията за работа могат да имат за последствие токов удар, пожар и/или тежки травми.

Съхранявайте тези указания на сигурно място.

Използваният в настоящата инструкция за експлоатация термин **акумулаторна батерия eBike** се отнася до всички оригинални акумулаторни батерии eBike на Bosch.

- ▶ **Прочетете и спазвайте указанията за безопасност и насоките във всички инструкции за експлоатация на системата eBike, както и в инструкцията за експлоатацията на Вашия eBike.**
- ▶ **Не отклонявайте вниманието си от дисплея на бордовия компютър.** Ако не сте съсредоточили вниманието си върху движението, рискувате да бъдете въвлечени в пътно-транспортно произшествие. Ако искате да въведете друга информация в бордовия компютър освен смяна на степента на подпомагане, спрете и след това въведете съответните данни.
- ▶ **Не отваряйте бордовия компютър.** Вследствие на отваряне бордовият компютър може да бъде повреден; в такива случаи гаранцията отпада.
- ▶ **Не използвайте бордовия компютър като ръкохватка.** Може да повреди непоправимо бордовия компютър, ако вдигате eBike за бордовия компютър.
- ▶ **Не поставяйте велосипеда наопаки върху кормилото и седалката, ако SmartphoneHub или неговата стойка стърчат над кормилото.** SmartphoneHub или стойката могат да се повредят непоправимо.
- ▶ **Внимание!** При ползването на бордовия компютър с Bluetooth® и/или WiFi може да възникне смущение по други уреди и съоръжения, самолети и медицински уреди (напр. пейсмейкъри, слухови апарати). Също така не може да се изключи евентуално вредно влияние върху хора и животни. Не използвайте бордовия компютър с включен Bluetooth® в близост до медицински апарати, бензиностанции, химични съоръжения, в зони с повишена опасност от експлозии и в близост до взривоопасни материали. Не използвайте бордовия компютър с Bluetooth® в самолети. Избягвайте продължителната работа в непосредствена близост до тялото.
- ▶ Наименованието Bluetooth®, както и графичните елементи (лога) са регистрирани търговски марки и са собственост на Bluetooth SIG, Inc. Всяка употреба на това наименование/графични елементи от Robert Bosch GmbH, Bosch eBike Systems става по лиценз.
- ▶ **Бордовият компютър има интерфейс за безжична връзка. Трябва да се спазват евентуални ограничения, напр. в самолети или болници.**
- ▶ **При използване на продуктите на COBI.Bike не се отклонявайте от случващото се на пътя и спазвайте винаги валидните във Вашата страна закони за допустимата употреба на Вашия велосипед на пътя. По-**

конкретно се забранява взимането и задържането на смартфона с ръка на пътя.

- ▶ **Консултирайте се с лекар, преди да използвате програмите на приложението за фитнес.** Приложенията за фитнес могат да претоварят физически хората.

Указание: Ние препоръчваме минимална възраст от 10 години за използването на продуктите на COBI.Bike.

Заявление за конфиденциалност

Ако SmartphoneHub в случай на нужда от сервизиране се изпрати на сервиз на Bosch, при нужда запазените върху уреда данни могат да се представят на Bosch.

Описание на продукта и дейността

Предназначение на уреда

SmartphoneHub е предвиден за управление на eBike и за индикация на данните от движението.

Освен тук представените функции може по всяко време да се въведат софтуерни промени за отстраняване на грешки и за промяна на функциите.

Описанието на допълнителните функции може да се открие в онлайн версията на това указание на адрес www.Bosch-eBike.com/smartphonehub-manual.

SmartphoneHub е подходящ за пътуване по пътища с твърда настилка без скокчета и с малки бордюри (< 15 cm) при средни скорости между 15 и 25 km/h, като напр. асфалтирани шосета, селски пътища, пътища с покритие от чакъл или пясък, укрепени горски пътища.

При неправилна употреба има опасност смартфонът да се изхлузи от стойката, да падне и така да се повреди. Освен това при падане има значителна опасност от злополука!

SmartphoneHub е замислен за използване със смартфон.

Основните данни за шофирането обаче се представят и на дисплея на SmartphoneHub. Допълнителна информация и функции могат да се добавят през приложението за смартфон **COBI.Bike**.

Комуникацията между SmartphoneHub и смартфона става през Bluetooth® връзка.



Изобразени елементи

Номерирането на изобразените компоненти се отнася до фигурите на страниците с изображенията в началото на указаниято.

Всички изобразени части на велосипеди освен задвижващия модул, бордовия компютър, вкл. модула за управление, сензорът за скорост и съответните крепежни елементи, са схематични и могат при Вашата система eBike да се различават.

(1) SmartphoneHub

- (2) Бутон за включване и изключване SmartphoneHub
 - (3) Отключващ лост държач на смартфон
 - (4) Държач SmartphoneHub^{a)}
 - (5) Предпазна капачка на кулпунга USB
 - (6) Електрозахранване държач за смартфон
 - (7) Дисплей
 - (8) Бутон за прелистване напред
 - (9) Бутон за избор
 - (10) Бутон за прелистване назад
 - (11) Бутон за намаляване на подпомагането –
 - (12) Стойка модул за управление
 - (13) Бутон помощ при бутане **WALK**
 - (14) Бутон за увеличаване на подпомагането/
Включване/изключване светлина +
 - (15) Модул за управление
 - (16) Universal Mount (универсален държач)
 - (17) Крепежни винтове за универсалната поставка
Universal Mount
 - (18) Предна задържаща скоба
 - (19) Задна задържаща скоба
- a) При закрепването върху волана има възможни специфични за клиента решения и без клеми на волана.

Елементи на дисплея SmartphoneHub

- a Индикация грешки
- b Индикация осветление велосипед
- c Индикация смартфон връзка
- d Скорост
- e Степен на подпомагане
- f Индикация единица
- g Индикация втора акумулаторна батерия eBike (опция)
- h Индикатор за състоянието на зареждане на акумулаторна батерия eBike
- i Ниво на зареждане акумулаторна батерия eBike
- j Обхват

Технически данни

Бордови компютър		SmartphoneHub
Продуктов код		CUI100
Заряден ток за USB порт макс.	mA	1000
Зарядно напрежение на интерфейса USB	V	5
Работна температура	°C	-5 ... +40
Температурен диапазон за съхраняване	°C	+10 ... +40
Температурен интервал на зареждане	°C	0 ... +40

Бордови компютър		SmartphoneHub
Литиево-йонна акумулаторна батерия вътрешна	V mAh	3,7 300
<i>Bluetooth® Low Energy</i>		
– Честота	MHz	2400–2480
– Предавателна мощност	mW	< 10
Клас на защита ^{A)}		IP55
Маса, припл.	kg	0,12

A) при затворен USB капак
Системата eBike на Bosch използва FreeRTOS
(вж. www.freertos.org).

Декларация за съответствие

С настоящото Robert Bosch GmbH, Bosch eBike Systems декларира, че радиосъоръжението модел **SmartphoneHub** отговаря на Директива 2014/53/EC. Целият текст на ЕС декларацията за съответствие е на разположение на следния Интернет адрес: www.bosch-ebike.com/conformity

Работа

Пускане в експлоатация

Системни изисквания

eBike може да се включи само ако са изпълнени следните предпоставки:

- Поставена е достатъчно заредена акумулаторна батерия eBike (вж. инструкцията за експлоатация на акумулаторната батерия eBike).
- Сензорът за скорост е свързан правилно (вжте ръководството за експлоатация на задвижващия модул).

Включване/изключване на eBike

За **включване** на eBike имате следните възможности:

- При поставена акумулаторна батерия на eBike натиснете пусковия прекъсвач **(2)** на бордовия компютър.
- Натиснете пусковия прекъсвач на акумулаторната батерия на eBike (вжте ръководството за експлоатация на акумулаторната батерия eBike).

Задвижването се включва, когато завъртите педалите (с изключение на функцията помощ при бутане или в ниво на подпомагане **OFF**). Мощността на задвижване се ориентира според настроеното ниво на подпомагане.

Когато в нормален режим престанете да натискате педалите или когато достигнете скорост от **25 km/h**, подпомагането от задвижването на eBike се изключва. Задвижването се активира повторно автоматично след като натиснете педалите и скоростта падне под **25 km/h**.

За **изключване** на eBike имате следните възможности:

- Натиснете пусковия прекъсвач **(2)** на бордовия компютър.

- Изключете акумулаторната батерия eBike чрез нейния пусков прекъсвач (възможни са специфични решения на производителя на велосипеда, при които няма достъп до пусковия прекъсвач на акумулаторната батерия eBike; вижте инструкцията за експлоатация на производителя на велосипеда).

След изключване системата се спира. Това трае ок. 3 s. Моментално повторно включване е възможно, ако спирателното е приключило.

Ако за около 10 min eBike не се премести и не се натисне бутон върху бордовия компютър, eBike от съображения за пестене на енергия се изключва автоматично.

Указание: Изключвайте винаги eBike, когато оставяте eBike.

Указание: Ако акумулаторната батерия на SmartphoneHubs е изтощена, можете да включите Вашия eBike към акумулаторна батерия eBike. Акумулаторната батерия на SmartphoneHubs се зарежда автоматично, ако акумулаторната батерия eBike се включи. Алтернативно акумулаторната батерия на SmartphoneHubs се зарежда през USB порт.

Сдвояване на SmartphoneHubs със смартфон

Можете да разширите индикациите и функциите на SmartphoneHub с приложението за смартфон **COBI.Bike**. За целта сваляте безплатното приложение през App Store (за Apple iPhone) респ. за Google Play Store (за Android уреди).

За да свържете Вашия SmartphoneHub със смартфон, отворете приложението **COBI.Bike** на Вашия смартфон и следвайте инструкциите в приложението.

Поставяне смартфон в универсалната поставка Universal Mount (вж. фиг. А и В)

За закрепване на смартфон в окомплектовката е включена универсална поставка Universal Mount (16). За iPhone могат да се набавят специфични iPhone държачи през програмата за аксесоари. При iPhone държач няма нужда от отделно захранване.

При универсалната поставка Universal Mount електрозахранването (5 V/1 A, макс. 1,5 A) става през отделен USB кабел (включен в обема на доставката) чрез micro-A/B USB порта на SmartphoneHub.

Универсалната поставка Universal Mount (16) може да поема само Apple iPhone и Android смартфони (заедно с калъфа) с дебелина между 7,1 mm и 8,26 mm, дължина между 123,8 mm и 158,4 mm и ширина между 58,6 mm и 78,1 mm. Максималното тегло на смартфона с калъфа трябва да е 250 g.

- **Имайте предвид, че данните на производителя понякога не отговарят на максималния размер.** Някои производители при дебелината не взимат под внимание експонираната позиция на камерата.

Посочените размери са с включено калъфче. Смартфони с **разгъващо се калъфче и калъфче тип кутийка** не бива да се използват.

- **Внимавайте при поставяне на смартфона за това, да не защитите пръстите си между подвижната задържаща скоба и смартфона.**

Проверете след монтирането на смартфона дали смартфонът и при вибрации не може да достигне неподвижни части на велосипеда. Това би могло да повреди смартфона.

Използване на универсалната поставка Universal Mount (вж. фиг. А)

Пъхнете отпред универсалната поставка Universal Mount (16) върху SmartphoneHub, докато не прищрака ❶. С двата крепежни винта (17) универсалната поставка Universal Mount може да се фиксира допълнително.

Използване на смартфона (вж. фиг. В)

- Изтеглете предната задържаща скоба (18) напред ❷.
- Поставете смартфона с дългата страна в задната задържаща скоба (19) ❸.
- Оставете предната задържаща скоба (18) бавно да се плъзне в смартфона и отпуснете ❹.

Енергозахранване на смартфона (опционално)

Смартфонът може да се захранва с отделен USB кабел (включен в обема на доставката) през micro-A/B USB порт на SmartphoneHub с енергия (5 V/1 A). Свържете за целта смартфона чрез USB кабел с USB буксата на SmartphoneHub.

Указание: Ако състоянието на зареждане на акумулаторната батерия eBike достигне 0 %, отстранете наличните консуматори (напр. смартфон).

Изваждане на смартфона

Избутайте смартфона и едновременно предната задържаща скоба с две ръце напред, докато смартфонът не се извади от универсалната поставка Universal Mount. При нужда изтеглете USB кабела за електрозахранване.

Софтуерна актуализация

Ако е налице софтуерна актуализация за SmartphoneHub, се показва указание в приложението за смартфон. Следвайте указанията в приложението, за да извършите актуализация.

Възстановяване на SmartphoneHubs (Recovery)

Извършете възстановяване на SmartphoneHub, ако вече не функционира правилно. За целта отворете приложението на Вашия смартфон и следвайте указанията.

Захранване с енергия на SmartphoneHubs

SmartphoneHub има вътрешна литиево-йонна полимерна акумулаторна батерия (номинално/минимум 300 mAh, 3,7 V), която не може да се вади.

SmartphoneHub може да се включва през пусковия прекъсвач (2) или пусковия прекъсвач на акумулаторната батерия eBike. Ако SmartphoneHub не може да се включи, той трябва да се зареди през USB кабел за минимум 30 min.

Ако не използвате Вашия SmartphoneHub, зареждайте SmartphoneHub на всеки 3 месеца. Можете да зареждате акумулаторната батерия на SmartphoneHub през USB порта на SmartphoneHub с произволен адаптер, зарядно устройство за смартфон и др.

Включване и изключване на помощта при бутане

Помощта при бутане може да Ви облекчи при бутането на eBike. Скоростта в тази функция зависи от включената предавка и може да достигне максимално **6 km/h**.

► **Функцията помощ при бутане трябва да се използва само при бутане на eBike.** Ако при ползване на функцията помощ при бутане колелата на велосипеда не контактуват със земята, съществува опасност от нараняване.

За **активиране** на помощта при бутане натиснете за кратко бутона **WALK** на Вашия модул за управление. След активирането натиснете в рамките на 3 s върху бутон **+** (14) и го задръжте натиснат. Задвижването на eBike се включва.

Указание: Помощта при бутане не може да се активира в ниво на подпомагане **OFF**.

Помощта при бутане се **изключва**, ако бъде изпълнено едно от следните условия:

- Отпуснете бутон **+** (14),
- колелата на eBike се блокират (напр. при задействане на спирачките или при сблъсък с препятствие),
- скоростта превишава **6 km/h**.

Начинът на функциониране на помощта при избутване е обект на специфичните за страната разпоредби и може следователно да се отклонява от горепосоченото описание или да е деактивиран.

Настройка на нивото на подпомагане

С помощта на модула за управление (15) можете да настроите до каква степен задвижването ще ви помага при въртенето на педалите. Степента на подпомагане може да бъде променяна по всяко време, също и по време на движение.

Указание: В отделни изпълнения е възможно степента на подпомагане да е предварително зададена и да не може да се променя. Възможно е също и да се предлагат по-малък брой степени на подпомагане от посочените в това ръководство.

Следните нива на подпомагане са максимално на разположение:

- **OFF:** Подпомагането от задвижването е изключено, eBike може да се задвижва само с въртене на педалите като нормален велосипед. Помощта при бутане в това ниво на подпомагане не може да се активира.
 - **ECO:** ефективно подпомагане при максимална ефикасност, за максимален диапазон
 - **TOUR/TOUR+:**
TOUR: равномерно подпомагане, за маршрути с голям диапазон
TOUR+: динамично подпомагане за естествено и спортивно шофиране (само в комбинация с **eMTB**)
 - **SPORT/eMTB:**
SPORT: мощно подпомагане, за спортно шофиране върху планински отсечки и за градско движение
eMTB: оптимално подпомагане на всякакъв терен, спортно реагиране, подобрена динамика, максимално представяне (**eMTB** е налично само в комбинация с двигателни модули BDU250P CX, BDU365, BDU450 CX и BDU480 CX. Нужна е респективно софтуерна актуализация.)
 - **TURBO:** максимално подпомагане до високи честоти на въртене на педалите за спортно каране
- За **увеличаване** на нивото на подпомагане натиснете бутон **+** (14) неколккратно, докато на модула за управление в полето се появи желаното ниво на подпомагане, за **намаляване** – съответно бутон **-** (11).

Включване и изключване на осветлението на велосипеда

В изпълнението, при което светлината за движение се осигурява от eBike, от модула за управление с бутон **+** (14) могат да бъдат включени и изключени едновременно предната и задната светлини.

При включена светлина се показва символ в статусната лента на дисплея.

Алтернативно светлината може да се включва и изключва и през приложението.

Включването и изключването на осветлението на велосипеда нямат връзка с осветлението на дисплея на бордовия компютър.

Показания и настройки на SmartphoneHub

SmartphoneHub е свързан с кабел към задвижващия модул.

Смартфонът се свързва със SmartphoneHub механично през закрепване за смартфон.

Комуникацията между SmartphoneHub и смартфона става през *Bluetooth®*.

SmartphoneHub има устойчив на издраскване 1.52" LCD дисплей с резолюция от 192 × 64 пиксела. Интегрираният дисплей е подходящ за употреба без съответния смартфон. На интегрирания дисплей не могат да се показват съдържания от приложението на смартфона.

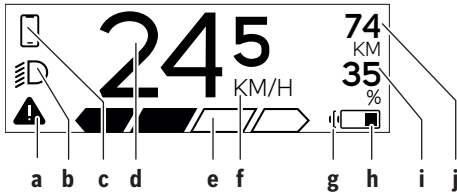

- a** Индикатор за грешка:
Индикаторът се появява когато поне една грешка е налична в паметта за грешки.
- b** Индикатор осветление велосипед:
Индикаторът се появява когато светлината е включена.
- c** Индикатор връзка със смартфон:
Този индикатор се показва, ако смартфонът е свързан през *Bluetooth®* със SmartphoneHub.
- Този индикатор се показва, ако смартфонът е свързан със SmartphoneHub и същевременно приложението **COBI.Bike** на смартфона е отворено. В тази настройка приложението **COBI.Bike** записва пътуването.
- d** Скорост:
Тук се показва актуалната скорост.
- e** Степен на подпомагане
- f** Индикатор единица:
В зависимост от приложението **COBI.Bike** скоростта може да се показва в km/h или mph. Стандартно е настроена km/h.
- g** Индикатор втора акумулаторна батерия eBike:
Ако eBike има 2 акумулаторни батерии eBike, то тук се показват 2 акумулаторни батерии една зад друга.
- h** Индикатор за състоянието на зареждане на акумулаторната батерия eBike:
Символът за батерия показва актуалното състояние на зареждане на акумулаторната батерия eBike.

Акумулаторната батерия е изтощена или не е поставена.

- i** Ниво на зареждане на акумулаторната батерия eBike в проценти
- j** Обхват на акумулаторната батерия eBike:
В зависимост от състоянието на зареждане на акумулаторната батерия eBike тук се показва максималният обхват.

Други съобщения

498 ^{v1}	Възникна грешка! Индикацията за грешки остава в индикатора докато потребителят не натисне бутона за избор (9) и не потвърди грешката. След това предупредителният триъгълник остава в главния дисплей (скорост и др.) докато грешката не се отстрани.
HOLD '+ ' NOW	При двустепенен процес на активиране след натискане на бутона (13) водачът се подканва да натисне бутона + (14) за 2 секунди.
	След 2 секунди се показва режимът за помощ с бутане.
	Тази индикация и вляво показваният текст се появяват, ако поради проблеми не може да се извърши подпомагане от задвижващия модул. Това става, ако напр. акумулаторната батерия eBike е изтощена.
ENGINE OFF	
DISABLED ^{n/a} 35% ^{35%}	
68%	Ако акумулаторната батерия eBike е заредена, екранът показва актуалното ниво. Символът за батерия мига.
	Този индикатор се показва, ако напр. – е свързан DiagnosticTool или – към SmartphoneHub и свързан външен източник на захранване (напр. Powerbank)
245 ⁷⁴ ³⁵ ^{35%}	Ако състоянието на зареждане на акумулаторната батерия eBike е под 20 %, индикаторът за състоянието на зареждане на акумулаторната батерия eBike h мига.
	Този индикатор се показва, ако напр. – състоянието на зареждане на акумулаторната батерия eBike е ниско или – системата не разпознава акумулаторна батерия eBike.

Подпомагането се изключва.

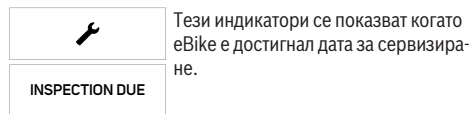

Тези индикатори се показват когато eBike е достигнал дата за сервизиране.

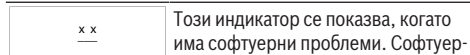

Този индикатор се показва, когато има софтуерни проблеми. Софтуерната актуализация трябва да се извърши в приложението **COBI.Bike**.

Можете да извършите актуализацията самостоятелно в приложението **COBI.Bike** и не трябва да одите при търговец на eBike на Bosch.

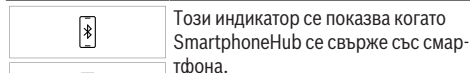

Този индикатор се показва когато SmartphoneHub се свърже със смартфона.

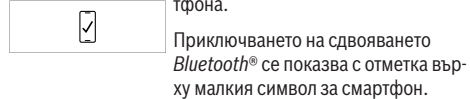

Приключването на сдвояването Bluetooth® се показва с отметка върху малкия символ за смартфон.

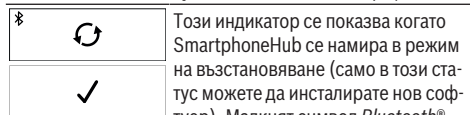

Този индикатор се показва когато SmartphoneHub се намира в режим на възстановяване (само в този статус можете да инсталирате нов софтуер). Малкият символ Bluetooth® показва свързването към смартфона.

Приключването на възстановяването се показва с отметка.

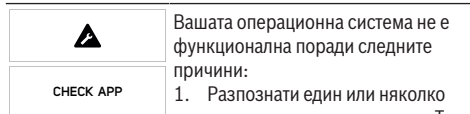

Вашата операционна система не е функционална поради следните причини:

1. Разпознати един или няколко несъвместими компоненти. Това състояние може да се отстрани само от търговец на eBike на Bosch.
2. Стар софтуер е разпознат. Това може да е станало само от преднамерен софтуерен даунгрейд. Проблемът може да се реши със софтуерна актуализация, моля, следвайте указанията в приложението **COBI.Bike**.

След това съобщение eBike системата се изключва.

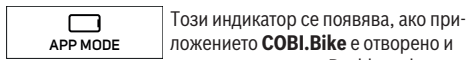

Този индикатор се появява, ако приложението **COBI.Bike** е отворено и се намира в режим Dashboard.

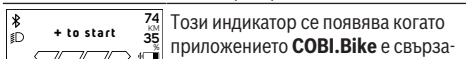

Този индикатор се появява когато приложението **COBI.Bike** е свързано с Bosch SmartphoneHub и задвижващият модул чака включване. За целта извършете едно от следните действия:

- Натиснете "Start" (Старт) бутона в приложението **COBI.Bike**.
- Завъртете смартфона в хоризонтално положение докато приложението **COBI.Bike** е отворено.
- Натиснете бутона + на модула за управление.

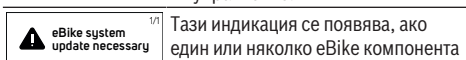

Тази индикация се появява, ако един или няколко eBike компонента се нуждаят от софтуерна актуализация.

Актуализацията може да се извършва само от упълномощен търговец на eBike на Bosch.

Чрез натискане на произволен бутон от модула за управление индикаторът може да се скрие. Индикаторът се показва при всеки системен старт на eBike докато актуализацията не бъде извършена. Можете да продължите да използвате своя eBike без ограничение. Числото вдясно горе показва броя на указанията.

Изобразявани кодове за грешка

Компонентите eBike се проверяват постоянно автоматично. Ако бъде установена грешка, на дисплея на бордовия компютър се появява съответният код за грешка.

В зависимост от вида на грешката е възможно автоматичното изключване на задвижването. Продължаването на пътуването без помощта на задвижването обаче е възможно винаги. Преди следващи пътувания eBike трябва да бъде прегледана.

- **Възложете всички ремонти да се извършват от оторизиран сервиз за велосипеди.**

Код	Причина	Помощ
410	Един или повече бутони на бордовия компютър са блокирани.	Проверете дали бутони са блокирани, напр. вследствие на замърсявания. При необходимост почистете бутоните.
414	Проблем със свързването на модула за управление	Проверете връзките и съединенията
418	Един или повече бутони на модула за управление са блокирани.	Проверете дали бутони са блокирани, напр. вследствие на замърсявания. При необходимост почистете бутоните.
419	Грешка в конфигурацията	Рестартирайте системата. Ако проблемът остане, се свържете с Вашия търговец на Bosch eBike.

Код	Причина	Помощ
422	Комуникационен проблем на модула за задвижване	Проверете връзките и съединенията
423	Комуникационен проблем на акумулаторната батерия на eBike	Проверете връзките и съединенията
424	Комуникационен проблем между модулите на системата	Проверете връзките и съединенията
426	Постоянна вътрешна грешка	Рестартирайте системата. Ако проблемът остане, се свържете с Вашия търговец на Bosch eBike. В това състояние на грешка не е възможно да се епоказва или адаптира обиколката на гумите в основните настройки.
430	Вътрешната акумулаторна батерия на бордовия компютър е изтощена (не и при BUI350)	Заредете бордовия компютър (поставете го на стойката или чрез USB-интерфейса)
431	Грешка във версията на софтуера	Рестартирайте системата. Ако проблемът остане, се свържете с Вашия търговец на Bosch eBike.
440	Вътрешна грешка на задвижващия модул	Рестартирайте системата. Ако проблемът остане, се свържете с Вашия търговец на Bosch eBike.
450	Вътрешна софтуерна грешка	Рестартирайте системата. Ако проблемът остане, се свържете с Вашия търговец на Bosch eBike.
460	Грешка в USB порта	Отстранете кабела от USB порта на бордовия компютър. Ако проблемът остане, се свържете с Вашия търговец на Bosch eBike.
490	Вътрешна грешка на бордовия компютър	Занесете бордовия компютър за проверка в оторизиран сервиз
500	Вътрешна грешка на задвижващия модул	Рестартирайте системата. Ако проблемът остане, се свържете с Вашия търговец на Bosch eBike.
502	Грешка в осветлението на велосипеда	Проверете осветлението и защитните кабели. Рестартирайте системата. Ако проблемът остане, се свържете с Вашия търговец на Bosch eBike.
503	Грешка в сензора за скорост	Рестартирайте системата. Ако проблемът остане, се свържете с Вашия търговец на Bosch eBike.
504	Манипулация на сигнала за скорост разпозната.	Проверете позицията на магната за сплиц и при нужда регулирайте. Проверете за манипулация (тунинг). Подпомагането на задвижването се намалява.
510	Вътрешна грешка на сензора	Рестартирайте системата. Ако проблемът остане, се свържете с Вашия търговец на Bosch eBike.
511	Вътрешна грешка на задвижващия модул	Рестартирайте системата. Ако проблемът остане, се свържете с Вашия търговец на Bosch eBike.
530	Грешка в акумулаторната батерия	Изключете системата eBike, извадете акумулаторната батерия и я поставете отново. Рестартирайте системата. Ако проблемът остане, се свържете с Вашия търговец на Bosch eBike.
531	Грешка в конфигурацията	Рестартирайте системата. Ако проблемът остане, се свържете с Вашия търговец на Bosch eBike.
540	Проблем с температурата	Системата eBike е извън допустимия температурен диапазон. Изключете eBike и изчакайте задвижващият модул да се загрее или да се охлади до допустимия температурен диапазон. Рестартирайте системата. Ако проблемът остане, се свържете с Вашия търговец на Bosch eBike.
550	Установен е недопустим консуматор.	Изключете консуматора. Рестартирайте системата. Ако проблемът остане, се свържете с Вашия търговец на Bosch eBike.
580	Грешка във версията на софтуера	Рестартирайте системата. Ако проблемът остане, се свържете с Вашия търговец на Bosch eBike.

Код	Причина	Помощ
591	Грешка при оторизиране	Изключете системата eBike. Извадете акумулаторната батерия и я поставете отново. Рестартирайте системата. Ако проблемът остане, се свържете с Вашия търговец на Bosch eBike.
592	Несъвместим компонент	Поставете съвместим дисплей. Ако проблемът остане, се свържете с Вашия търговец на Bosch eBike.
593	Грешка в конфигурацията	Рестартирайте системата. Ако проблемът остане, се свържете с Вашия търговец на Bosch eBike.
595, 596	Грешка в комуникацията	Проверете окабеляването към мредуктора и рестартирайте системата. Ако проблемът остане, се свържете с Вашия търговец на Bosch eBike.
602	Вътрешна грешка на акумулаторната батерия	Рестартирайте системата. Ако проблемът остане, се свържете с Вашия търговец на Bosch eBike.
603	Вътрешна грешка на акумулаторната батерия	Рестартирайте системата. Ако проблемът остане, се свържете с Вашия търговец на Bosch eBike.
605	Температурна грешка на акумулаторната батерия	Акумулаторната батерия е извън допустимия температурен диапазон. Изключете eBike и изчакайте акумулаторната батерия да се загрее или да се охлади до допустимия температурен диапазон. Рестартирайте системата. Ако проблемът остане, се свържете с Вашия търговец на Bosch eBike.
606	Външна грешка на акумулаторната батерия	Проверете кабелите. Рестартирайте системата. Ако проблемът остане, се свържете с Вашия търговец на Bosch eBike.
610	Неправилно напрежение на акумулаторната батерия	Рестартирайте системата. Ако проблемът остане, се свържете с Вашия търговец на Bosch eBike.
620	Дефект на зарядното устройство	Заменете зарядното устройство. Свържете се с Вашия търговец на Bosch eBike.
640	Вътрешна грешка на акумулаторната батерия	Рестартирайте системата. Ако проблемът остане, се свържете с Вашия търговец на Bosch eBike.
655	Многократна грешка в акумулаторната батерия	Изключете системата eBike. Извадете акумулаторната батерия и я поставете отново. Рестартирайте системата. Ако проблемът остане, се свържете с Вашия търговец на Bosch eBike.
656	Грешка във версията на софтуера	Свържете се с Вашия търговец за eBike, който да извърши обновяване на софтуера.
7xx	Грешка при външни компоненти	Спазвайте заданията в инструкцията за експлоатация на съответния производител на компонента.
800	Вътрешна ABS грешка	Свържете се с Вашия търговец на Bosch eBike.
810	Недостовърни сигнали върху сензора за скорост на колелата	Свържете се с Вашия търговец на Bosch eBike.
820	Грешка по проводника към предния сензор за скорост на колелата	Свържете се с Вашия търговец на Bosch eBike.
821 ... 826	Недостовърни сигнали върху предния сензор за скорост на колелата Сензорен диск е възможно да не е наличен, дефектен или грешно монтиран; видимо различни диаметри на предното и задното колело; екстремна ситуация на шофиране, напр. шофиране на задна гума	Рестартирайте системата и извършете пробно движение за поне 2 минути. ABS контролната лампичка трябва да угасне. Ако проблемът остане, се свържете с Вашия търговец на Bosch eBike.
830	Грешка по проводника към задния сензор за скорост на колелата	Свържете се с Вашия търговец на Bosch eBike.
831 833 ... 835	Недостовърни сигнали върху задния сензор за скорост на колелата	Рестартирайте системата и извършете пробно движение за поне 2 минути. ABS контролната лампичка трябва да угасне. Ако

Код	Причина	Помощ
	Сензорен диск е възможно да не е наличен, дефектен или грешно монтиран; видимо различни диаметри на предното и задното колело; екстремна ситуация на шофиране, напр. шофиране на задна гума	проблемът остане, се свържете с Вашия търговец на Bosch eBike.
840	Вътрешна ABS грешка	Свържете се с Вашия търговец на Bosch eBike.
850	Вътрешна ABS грешка	Свържете се с Вашия търговец на Bosch eBike.
860, 861	Грешка на електрозахранването	Рестартирайте системата. Ако проблемът остане, се свържете с Вашия търговец на Bosch eBike.
870, 871 880 883 ... 885	Грешка в комуникацията	Рестартирайте системата. Ако проблемът остане, се свържете с Вашия търговец на Bosch eBike.
889	Вътрешна ABS грешка	Свържете се с Вашия търговец на Bosch eBike.
890	ABS контролната лампичка е дефектна или липсва; ABS е възможно да не функционира.	Свържете се с Вашия търговец на Bosch eBike.
Няма индикация	Вътрешна грешка на бордовия компютър	Рестартирайте системата eBike чрез изключване и включване.

Поддържане и сервиз

Поддържане и почистване

Нито един компонент не бива да се почиства с вода под налягане.

Поддържайте дисплея на Вашия бордови компютър чист. При замърсявания може да възникнат грешки на сензора за околната осветеност.

За почистване на Вашия компютър използвайте мека кърпа, навлажнена само с вода. Не използвайте почистващи препарати.

Осигурявайте техническа проверка на Вашия eBike най-малко веднъж годишно (наред с другото механика, актуалност на системния софтуер).

Производителят на велосипеда може да заложи за сервизния срок допълнително пробег и/или период от време. В такъв случай бордовият компютър ще Ви показва след всяко включване кога е срокът за сервизиране в продължение.

Моля, за сервизиране и ремонт на системата eBike се обрънете към оторизиран търговец на велосипеди.

► **Възложете всички ремонти да се извършват от оторизиран сервиз за велосипеди.**

Клиентска служба и консултация относно употребата

При всички въпроси относно eBike и нейните компоненти, моля, обръщайте се към оторизирани търговци на велосипеди.

Данните за контакт на оторизираните търговци на велосипеди ще откриете на Интернет страницата www.bosch-ebike.com.

Изхвърляне и вещества в изделията

Данни за веществата в изделията ще откриете на следния линк: www.bosch-ebike.com/en/material-compliance.

Не изхвърляйте системата eBike и нейните компоненти при битовите отпадъци!



С оглед опазване на околната среда двигателният модул, бордовият компютър, вкл. модулът за управление, акумулаторната батерия eBike, сензорът за скорост, допълнителните приспособления и опаковките трябва да бъдат предавани за оползотворяване на съдържащите се в тях суровини.

Уверете се собственоръчно, че личните данни са изтрити от уреда.

Батериите, които могат да се извадят от електроуредата без разрушаване, трябва да се извадят преди изхвърлянето и да се предадат отделно на място за събиране на батерии.



Съгласно Европейската директива 2012/19/ЕС вече неизползваемите електроуреди, а съгласно Европейската директива 2006/66/ЕО дефектните или изразходвани акумулаторни батерии трябва да се събират отделно и да се предават за екологично рециклиране.

Разделното събиране на електроуреди служи на правилното предварително сортиране и подпомага правилното третиране и рециклиране на суровините, като по този начин защитава човека и околната среда.

Моля, предавайте негодните компоненти на eBike на Bosch на оторизиран търговец на велосипеди или в депо за рециклиране.



Правата за изменения запазени.

Varnostna opozorila



Preberite vsa varnostna opozorila in navodila. Neupoštevanje varnostnih opozoril in navodil lahko povzroči električni udar, požar in/ali hude poškodbe.

Vsa varnostna navodila in opozorila shranite za prihodnjo uporabo.

Besedna zveza **akumulatorska baterija električnega kolesa eBike**, uporabljena v teh navodilih za uporabo, se navezuje na vse Boscheve originalne akumulatorske baterije električnih koles eBike.

- ▶ **Preberite in upoštevajte varnostne napotke in navodila v vseh navodilih za uporabo sistema eBike ter v navodilih za uporabo električnega kolesa.**
- ▶ **Ne dovolite, da prikazovalnik računalnika odvrne vašo pozornost.** Če niste osredotočeni na promet, obstaja tveganje nesreče. Če želite v računalnik vnesti podatke, ki presegajo raven podpore, najprej ustavite in nato vnesite ustrezne podatke.
- ▶ **Računalnika ne odpirajte.** Računalnik lahko z odpiranjem uničite, poleg tega preneha veljavnost garancije.
- ▶ **Računalnika ne uporabljajte kot ročaj.** Če boste električno kolo dvigali za računalnik, ga lahko tako poškodujete, da ga ne bo več možno popraviti.
- ▶ **Če modul SmartphoneHub ali njegovo držalo segata čez krmilo, kolesa ne postavite na krmilo in sedež.** Na ta način bi lahko modul SmartphoneHub ali držalo nepopravljivo poškodovali.
- ▶ **Previdno!** Pri uporabi računalnika s funkcijo *Bluetooth®* in/ali brezžičnim omrežjem lahko pride do motenja drugih naprav in sistemov, letal in medicinskih naprav ter aparatov (npr. srčni spodbujevalnik, slušni aparati). Prav tako ni mogoče povsem izključiti škodljivih vplivov na ljudi in živali v neposredni bližini. Računalnika s funkcijo *Bluetooth®* ne uporabljajte v bližini medicinskih naprav in aparatov, bencinskih črpalk in kemičnih objektov ter na območjih z nevarnostjo eksplozije in na območjih razstreljevanja. Računalnika s funkcijo *Bluetooth®* ne uporabljajte v letalih. Izogibajte se dolgotrajni uporabi v neposredni bližini telesa.
- ▶ Besedna znamka *Bluetooth®* ter simboli (logotipi) so registrirane blagovne znamke in last družbe Bluetooth SIG, Inc. Družba Robert Bosch GmbH, Bosch eBike Systems besedno znamko/simbole uporablja na podlagi licence.
- ▶ **Računalnik je opremljen z vmesnikom za radijsko povezavo. Upoštevajte lokalne omejitve uporabe, npr. v letalih ali v bolnišnicah.**
- ▶ **Med uporabo izdelkov COBI.Bike bodite vedno pozorni na dogajanje v prometu in vedno upoštevajte zakonodajo, ki velja v vaši državi, tako da boste svoje kolo uporabljali primerno glede na cestni promet. Med vožnjo je zlasti prepovedano ročno nameščanje ali držanje pametnega telefona v roki.**

▶ **Pred uporabo programov iz aplikacije za fitnes se posvetujte z zdravnikom.** Aplikacije za fitnes so lahko za določene osebe prenaporne.

Opozorilo: priporočljiva starost za uporabo izdelkov COBI.Bike je 10 let in več.

Obvestilo o varstvu podatkov

Če modul SmartphoneHub pošljete Boschu v popravilo, se lahko podatki, shranjeni na napravi, posredujejo Boschu.

Opis izdelka in njegovega delovanja

Namenska uporaba

Modul SmartphoneHub je namenjen upravljanju električnega kolesa eBike in prikazovanju podatkov o vožnji.

Poleg tu predstavljenih funkcij lahko v vsakem trenutku pride do sprememb programske opreme zaradi odpravljanja napak in sprememb funkcij.

Dodatne funkcije so opisane v spletni različici teh navodil na strani www.Bosch-eBike.com/smartphonehub-manual.

Modul SmartphoneHub je primeren za vožnjo na utrjenih poteh brez skokov in z majhnimi spusti (< 15 cm) pri povprečnih hitrostih med 15 in 25 km/h, kot so npr. asfaltirane ceste, makadamske ceste, ceste, utrjene s prodrom ali peskom, in utrjene gozdne poti.

Pri nenamenski uporabi obstaja nevarnost, da pametni telefon zdrsne iz držala, pade in se tako poškoduje. Poleg tega obstaja pri padcu tudi precejšnje tveganje za nesrečo!

SmartphoneHub je namenjen za uporabo s pametnim telefonom.

Osnovni podatki o vožnji so prikazani tudi na zaslonu modula SmartphoneHub. Dodatne informacije in funkcije lahko dodate s pomočjo aplikacije za pametne telefone **COBI.Bike**.



Komunikacija med modulom SmartphoneHub in pametnim telefonom poteka prek povezave *Bluetooth®*.

Komponente na sliki

Oštevilčenje prikazanih komponent se nanaša na shematske prikaze na začetku navodil za uporabo.

Vsi prikazi komponent kolesa (z izjemo pogonske enote, računalnika z upravljalno enoto, senzorja hitrosti ter ustreznih nosilcev) so shematski in se lahko razlikujejo od vašega električnega kolesa.

- (1) SmartphoneHub
- (2) Tipka za vklop/izklop modula SmartphoneHub
- (3) Vzvod za sprostitve držala za pametni telefon
- (4) Držalo modula SmartphoneHub^{a)}
- (5) Zaščitni pokrovček vhoda USB
- (6) Napajanje držala za pametni telefon
- (7) Zaslon
- (8) Tipka za pomik naprej
- (9) Izbirna tipka

- (10) Tipka za pomik nazaj
- (11) Tipka za zmanjšanje podpore –
- (12) Nosilec upravljalne enote
- (13) Tipka za pomoč pri potiskanju **WALK**
- (14) Tipka za povečanje podpore/
vklop/izklop luči +
- (15) Upravljalna enota
- (16) Držalo Universal Mount (univerzalno držalo)
- (17) Pritrdilna vijaka za držalo Universal Mount
- (18) Sprednje držalo
- (19) Zadnje držalo

a) Pri pritrditvi na krmilo so na voljo tudi posebne rešitve za stranko brez uporabe sponk.

Prikazovalni elementi modula SmartphoneHub

- a Prikaz napak
- b Prikaz luči kolesa
- c Prikaz povezave s pametnim telefonom
- d Hitrost
- e Prikaz ravni podpore
- f Prikaz enot
- g Prikaz druge akumulatorske baterije električnega kolesa eBike (opcijsko)
- h Prikaz stanja napoljenosti akumulatorske baterije električnega kolesa eBike
- i Stanje napoljenosti akumulatorske baterije električnega kolesa eBike
- j Doseg

Tehnični podatki

Računalnik		SmartphoneHub
Koda izdelka		CUI100
Najv. polnilni tok priključka USB	mA	1000
Polnilna napetost priključka USB	V	5
Delovna temperatura	°C	-5 ... +40
Temperatura skladiščenja	°C	+10 ... +40
Polnilna temperatura	°C	0 ... +40
Notranja litij-ionska akumulatorska baterija	V mAh	3,7 300
<i>Bluetooth® Low Energy</i>		
– Frekvenca	MHz	2400–2480
– Moč oddajanja	mW	< 10
Vrsta zaščite ^{A)}		IP55
Teža, pribl.	kg	0,12

A) Zaprt pokrov priključka USB

Bosch eBike Systems uporablja sistem FreeRTOS (glejte www.freertos.org).

Izjava o skladnosti

S tem podjetje Robert Bosch GmbH, Bosch eBike Systems, izjavlja, da je tip radijske naprave **SmartphoneHub** skladen z Direktivo 2014/53/EU. Celotno besedilo izjave o skladnosti EU je na voljo na spletni strani: www.bosch-ebike.com/conformity.

Delovanje

Uporaba

Pogoji

Električno kolo eBike je mogoče vklopiti le, če so izpolnjeni naslednji pogoji:

- Nameščena je zadostno napolnjena akumulatorska baterija električnega kolesa eBike (glejte navodila za uporabo akumulatorske baterije električnega kolesa eBike).
- Senzor hitrosti je pravilno priključen (glejte navodila za uporabo pogonske enote).

Vklop/izklop električnega kolesa eBike

Za **vklop** električnega kolesa eBike imate naslednje možnosti:

- Ko je akumulatorska baterija električnega kolesa eBike nameščena, pritisnete na tipko za vklop/izklop **(2)** računalnika.
- Pritisnete tipko za vklop/izklop akumulatorske baterije električnega kolesa eBike (glejte navodila za uporabo akumulatorske baterije električnega kolesa eBike).

Pogon se vklopi takoj, ko začnete poganjati pedala (razen pri vklopljeni funkciji pomoči pri potiskanju ali če je raven podpore nastavljena na **OFF**). Pogonska moč je odvisna od nastavljenih ravnih podpore.

Ko v načinu običajnega delovanja prenehate poganjati pedala ali ko dosežete hitrost **25 km/h**, pogon preneha pomagati pri poganjanju. Pogon se ponovno samodejno vklopi takoj, ko začnete poganjati pedala in je hitrost manjša od **25 km/h**.

Za **izklop** električnega kolesa eBike imate naslednje možnosti:

- Pritisnete tipko za vklop/izklop **(2)** računalnika.
- Akumulatorsko baterijo električnega kolesa eBike izklopite s tipko za vklop/izklop (nekateri proizvajalci električnih koles ne omogočajo dostopa do tipke za vklop/izklop akumulatorske baterije električnega kolesa eBike; glejte navodila za uporabo proizvajalca kolesa).

Po izklopu se sistem zaustavi. To traja pribl. 3 sekunde. Vnovični vklop je mogoč šele, ko se sistem popolnoma zaustavi.

Če električnega kolesa pribl. 10 min ne premaknete **in** na računalniku ne pritisnete nobene tipke, se električno kolo eBike zaradi varčevanja z energijo samodejno izklopi.

Opomba: ko parkirate električno kolo eBike, ga je treba vedno izklopiti.

Opomba: če je akumulatorska baterija modula SmartphoneHub prazna, lahko svoje električno kolo kljub

temu vklopite prek akumulatorske baterije kolesa. Akumulatorska baterija modula SmartphoneHub se polni samodejno, ko vključite akumulatorsko baterijo električnega kolesa. Akumulatorsko baterijo modula SmartphoneHub pa lahko polnite tudi prek priključka USB.

Združitev modula SmartphoneHub s pametnim telefonom

Prikaze in funkcije modula SmartphoneHub lahko nadgradite z aplikacijo za pametni telefon **COBI.Bike**. Iz spletne trgovine App Store (za naprave Apple iPhone) oz. Google Play Store (za naprave s sistemom Android) si prenesite brezplačno aplikacijo.

Za združitev modula SmartphoneHub s pametnim telefonom odprite aplikacijo **COBI.Bike** na svojem pametnem telefonu in sledite navodilom v aplikaciji.

Vstavljanje pametnega telefona v držalo Universal Mount (glejte slike A in B)

Za pritrditev pametnega telefona je priloženo držalo Universal Mount **(16)**. Za telefone iPhone lahko prek programa pribora naročite posebna držala za iPhone. Če uporabljate držalo za iPhone, ne potrebujete ločenega napajanja.

Pri držalu Universal Mount napajanje (5 V/1 A, najv. 1,5 A) poteka z ločenim kablom USB (vključen v obseg dobave) prek vhoda micro-A/B USB modula SmartphoneHub.

Držalo Universal Mount **(16)** se lahko uporablja samo z napravami Apple iPhone in pametnimi telefoni Android (vključno z ovitkom) z debelino med 7,1 mm in 8,26 mm, dolžino med 123,8 mm in 158,4 mm ter širino med 58,6 mm in 78,1 mm. Pametni telefon lahko skupaj z ovitkom tehta največ 250 g.

► **Upoštevajte, da podatki proizvajalca morda ne ustrezajo največji velikosti.** Nekateri proizvajalci pri določanju debeline ne upoštevajo kamere.

Navedene dimenzije po potrebi vključujejo ovitek. Pametni telefoni s **preklopnimi in zaprtimi ovitki** se ne smejo vstavljati v držalo.

► Pri vstavljanju pametnega telefona pazite na to, da ne ukleščite prstov med držalo in pametni telefon.

Po namestitvi pametnega telefona se prepričajte, da se pametni telefon tudi pri tresljajih ne dotika nobenih fiksnih delov kolesa. Tako se lahko pametni telefon dolgoročno poškoduje.

Namestitvev držala Universal Mount (glejte sliko **A**)

Držalo Universal Mount **(16)** od spredaj namestite na modul SmartphoneHub, da se slišno zaskoči **1**. Z obema pritrdilnima vijakoma **(17)** lahko držalo Universal Mount dodatno zavarujete.

Vstavljanje pametnega telefona (glejte sliko **B**)

- Sprednje držalo **(18)** povlecite naprej **2**.
- Pametni telefon z daljšo stranjo položite na zadnje držalo **(19)** **3**.

- Sprednje držalo **(18)** počasi pomikajte proti pametnemu telefonu in ga izpustite **4**.

Polnjenje pametnega telefona (opcijsko)

Pametni telefon lahko polnite (5 V/1 A) z ločenim kablom USB (vključen v obseg dobave) prek vhoda micro-A/B USB modula SmartphoneHub. Pametni telefon prek kabla USB povežite z vtičnico USB na modulu SmartphoneHub.

Opomba: ko se akumulatorska baterija električnega kolesa eBike izprazni do 0 %, odstranite nameščene porabnike (npr. pametni telefon).

Odstranjevanje pametnega telefona

Pametni telefon skupaj s sprednjim držalom potisnite z obema rokama naprej in ga odstranite iz držala Universal Mount. Po potrebi snemite kabel USB za polnjenje.

Posodobitev programske opreme

Če je za modul SmartphoneHub na voljo posodobitev programske opreme, potem se v aplikaciji pojavi ustrežno opozorilo. Sledite navodilom v aplikaciji, da izvedete posodobitev.

Ponovna vzpostavitev modula SmartphoneHub (obnovitev)

Izvedite ponovno vzpostavitev modula SmartphoneHub, če ta ne deluje več pravilno. Za to odprite na svojem pametnem telefonu aplikacijo in sledite navodilom.

Oskrba z energijo modula SmartphoneHub

Modul SmartphoneHub ima notranjo litij-ionsko polimerno akumulatorsko baterijo (nazivno/minimalno 300 mAh, 3,7 V), ki je ne morete odstraniti.

Modul SmartphoneHub lahko vklopite s tipko za vklop/izklop **(2)** ali s tipko za vklop/izklop na akumulatorski bateriji električnega kolesa eBike. Če modula SmartphoneHub ne morete vklopiti, ga polnite s kablom USB vsaj 30 min.

Če modula SmartphoneHub ne uporabljate, modul SmartphoneHub napolnite vsake 3 mesece. Akumulatorsko baterijo za modul SmartphoneHub lahko napolnite prek priključka USB modula SmartphoneHub s katerim koli omrežnim priključkom, polnilnikom za pametne telefone itd.

Vklop/izklop pomoči pri potiskanju

Pomoč pri potiskanju vam olajša potiskanje električnega kolesa eBike. Ko je ta funkcija vključena, je hitrost odvisna od izbrane prestave in lahko doseže največ **6 km/h**.

► **Funkcija pomoči pri potiskanju je dovoljeno uporabljati izključno pri potiskanju električnega kolesa.** Če kolesi električnega kolesa med uporabo funkcije pomoči pri potiskanju nista v stiku s tlemi, obstaja nevarnost poškodb.

Za **vklop** pomoči pri potiskanju kratko pritisnite tipko **WALK** na vaši upravljalni enoti. V 3 s po vklopu pritisnite tipko **+** (**14**) in jo pridržite. Pogon električnega kolesa eBike se vklopi.

Opomba: pomoči pri potiskanju na ravni podpore **OFF** ni mogoče vklopiti.

Pomoč pri potiskanju se **izklopi** v naslednjih primerih:

- izpust tipke **+** (**14**),
- kolesi električnega kolesa blokirata (npr. zaradi zaviranja ali trka ob oviro),
- prekoračena hitrost **6 km/h**.

Način delovanja pomoči pri potiskanju je predmet nacionalnih predpisov, zaradi česar se lahko razlikuje od zgornjega opisa oz. je lahko izklopljen.

Nastavitev ravni podpore

Na upravljalni enoti (**15**) lahko nastavite raven podpore pogona pri poganjanju. Raven podpore lahko kadar koli spremenite, tudi med vožnjo.

Opomba: pri nekaterih izvedbah je raven podpore tovarniško nastavljena in je ni mogoče spreminjati. Prav tako je mogoče, da je na voljo manj ravni podpore, kot je navedeno.

Na voljo so največ naslednje ravni podpore:

- **OFF:** podpora pogona je izklopljena, električno kolo eBike je mogoče uporabljati kot običajno kolo s poganjanjem pedalov. Pomoči pri potiskanju na tej ravni podpore ni mogoče vklopiti.
- **ECO:** učinkovita podpora za največjo zmogljivost in največji doseg
- **TOUR/TOUR+:**
TOUR: enakomerna podpora za vožnje na daljše razdalje
TOUR+: dinamična podpora za vožnjo v naravi ali športno vožnjo (le v kombinaciji z ravnjo podpore **eMTB**)
- **SPORT/eMTB:**
SPORT: zmogljiva podpora za športno vožnjo po hribovitih poteh ter vožnjo po mestu
eMTB: optimalna podpora na vsakem terenu, športno speljevanje, izboljšana dinamika, izjemna zmogljivost (**eMTB** je na voljo le v kombinaciji s pogonskimi enotami BDU250P CX, BDU365, BDU450 CX in BDU480 CX. Morda bo potrebna tudi posodobitev programske opreme.)
- **TURBO:** največja podpora vse do hitrega poganjanja pedalov za športno vožnjo

Za **povečanje** ravni podpore tipko **+** (**14**) na upravljalni enoti pritisnite, dokler se na prikazovalniku ne pojavi zelena raven podpore. Za **zmanjšanje** pritisnite tipko **-** (**11**).

Vklop/izklop luči na kolesu

Pri izvedbah, pri katerih vozno luč napaja električno kolo eBike, je mogoče z dolgim pritiskom tipke **+** (**14**) na upravljalni enoti sočasno vklopiti in izklopiti sprednjo in zadnjo luč.

Če je luč vklopljena, je na zaslonu oz. v aplikaciji prikazan ustrezní simbol.

Luč lahko vklopite in izklopite tudi prek aplikacije.

Vklop in izklop luči na kolesu ne vpliva na osvetlitev zaslona.

Prikazi in nastavitve modula SmartphoneHub

Modul SmartphoneHub je s pogonsko enoto povezan s kablom.

Pametni telefon je z držalom za pametni telefon mehansko povezan z modulom SmartphoneHub.

Komunikacija med modulom SmartphoneHub in pametnim telefonom poteka prek povezave **Bluetooth®**.

Modul SmartphoneHub ima zaslon LCD, ki je odporen na praske, velikosti 1,52 palca in z ločljivostjo 192 × 64 točk. Vgrajeni zaslon je namenjen za uporabo brez ustreznega pametnega telefona. Na vgrajenem zaslonu ne morete prikazovati vsebin iz aplikacije na pametnem telefonu.

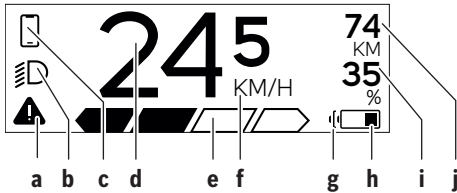

- a** Prikaz napak: prikaz se pojavi, ko je v pomnilniku napak prisotna vsaj ena napaka.
- b** Prikaz za luči kolesa: prikaz se pojavi, ko je luč vklopljena.
- c** Prikaz povezave s pametnim telefonom: Ta prikaz se pojavi, ko je pametni telefon povezan z modulom SmartphoneHub prek povezave **Bluetooth®**.
- d** Ta prikaz se pojavi, ko je pametni telefon povezan z modulom SmartphoneHub, obenem pa je na pametnem telefonu odprta aplikacija **COBI.Bike**. Pri tej nastavitvi aplikacija **COBI.Bike** beleži vožnjo.
- d** Hitrost: tukaj je prikazana trenutna hitrost.
- e** Prikaz ravnih podpore
- | | | | | |
|-----|-----|------|-------|-------|
| OFF | ECO | TOUR | SPORT | TURBO |
|-----|-----|------|-------|-------|
- f** Prikaz enot: glede na aplikacijo **COBI.Bike** je lahko hitrost prikazana v km/h ali mph. Standardno je nastavljena enota km/h.
- g** Prikaz druge akumulatorske baterije električnega kolesa eBike: če je električno kolo eBike opremljeno z 2 akumulatorskima baterijama električnega kolesa eBike, sta tukaj prikazani 2 akumulatorski bateriji.
- h** Prikaz stanja napolnjenosti akumulatorske baterije električnega kolesa eBike: Simbol za baterije prikazuje trenutno stanje napolnjenosti akumulatorske baterije električnega kolesa eBike.

Akumulatorska baterija je izpraznjena ali ni vstavljena.

- i** Stanje napolnjenosti akumulatorske baterije električnega kolesa eBike v odstotkih
- j** Doseg akumulatorske baterije električnega kolesa eBike: Tu je prikazan največji doseg glede na stanje napolnjenosti akumulatorske baterije električnega kolesa eBike.

Prikaži več

498 ^{1/1}	Prišlo je do napake! Prikaz napak ostane prikazan tako dolgo, dokler uporabnik ne pritisne izbirne tipke (9) in s tem potrdi prejem napake. Nato bo na glavnem prikazu zaslona (hitrost itd.) prikazan opozorilni trikotnik, dokler napake ne odpravite.
HOLD '+- NOW	Pri dvostopenjskem postopku vklopa uporabnik kolesa po pritisku tipke (13) dobi poziv, naj pridrži tipko + (14) za 2 sekundi.
	Po 2 sekundah se prikaže način pomoč pri potiskanju.
	Ta prikaz in besedilo na levi strani se pojavita, če zaradi težav ni možna podpora pogonske enote. To se zgodi npr., ko je akumulatorska baterija električnega kolesa eBike izpraznjena.
ENGINE OFF	
DISABLED ^{n/a} ₃₅	
68%	Ko se akumulatorska baterija električnega kolesa eBike polni, je na zaslonu prikazano trenutno stanje napolnjenosti. Simbol za baterije utripa.
	Ta prikaz se pojavi, ko je npr. – kolo priklopljeno na DiagnosticTool ali – je modul SmartphoneHub priklopljen na zunanji vir električne energije (npr. prenosno akumulatorsko baterijo)
245 ⁷⁴ ₃₅	Če je stanje napolnjenosti akumulatorske baterije električnega kolesa eBike nižje od 20 %, prikaz stanja napolnjenosti akumulatorske baterije električnega kolesa eBike h utripa.
	Ta prikaz se pojavi, ko je npr. – akumulatorska baterija električnega kolesa eBike slabo napolnjena ali

- sistem ni zaznal akumulatorske baterije električnega kolesa eBike.

Podpora se izklopi.

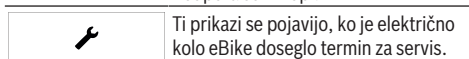

Ti prikazi se pojavijo, ko je električno kolo eBike doseglo termin za servis.

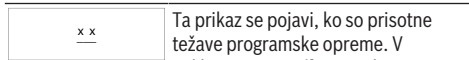

Ta prikaz se pojavi, ko so prisotne težave programske opreme. V aplikaciji **COBI.Bike** je treba izvesti posodobitev programske opreme.

Posodobitev lahko izvedete sami v aplikaciji **COBI.Bike**; obisk prodajalca Boschevih električnih koles ni potreben.



Ta prikaz se pojavi, ko se modul SmartphoneHub poveže s pametnim telefonom.



Zaključek združitve *Bluetooth®* se prikaže s kljukico na manjšem simbolu prenosnega telefona.

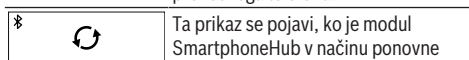

Ta prikaz se pojavi, ko je modul SmartphoneHub v načinu ponovne vzpostavitve (samo v tem stanju lahko namestite novo programsko opremo). Manjši simbol *Bluetooth®* prikazuje povezavo s pametnim telefonom.

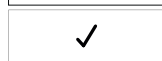

Zaključek ponovne vzpostavitve se pokaže s kljukico.

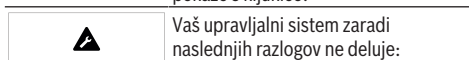

Vaš upravljalni sistem zaradi naslednjih razlogov ne deluje:

1. Zaznana je bila ena ali več nezdružljivih komponent. Stanje lahko odpravi le prodajalec Boschevih električnih koles eBike.
2. Zaznana je bila zastarela programska oprema. To se je lahko zgodilo samo zaradi načrtnega prehoda na starejšo programsko opremo. Težavo lahko odpravite s posodobitvijo programske opreme. Prosimo, sledite navodilom v aplikaciji **COBI.Bike**.

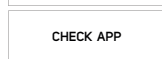

Po tem sporočilu se sistem električnega kolesa eBike samodejno izklopi.



Prikaz se pojavi, če je aplikacija **COBI.Bike** odprta v načinu Dashboard.



Prikaz se pojavi, ko je aplikacija **COBI.Bike** povezana z Boschevim modulom SmartphoneHub, pogonska enota pa je pripravljena na zagon. Izvedite eno od naslednjih dejanj:

- Pritisnite gumb „Start“ (Zagon) v aplikaciji **COBI.Bike**.
- Ko je aplikacija **COBI.Bike** odprta, pametni telefon obrnite v vodoraven položaj.
- Pritisnite tipko + na upravljalni enoti.

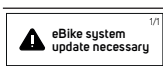

Prikaz se pojavi, če je za eno ali več komponent električnega kolesa eBike potrebna posodobitev programske opreme.

Posodobitev programske opreme lahko izvede le prodajalec Boschevih električnih koles eBike.

Prikaz lahko zaprete s pritiskom katere koli tipke upravljalne enote. Prikaz se pojavi pri vsakem zagonu električnega kolesa eBike, dokler ni izvedena posodobitev programske opreme. Električno kolo eBike lahko še vedno neomejeno uporabljate. Številka zgoraj desno označuje število obvestil.

Prikaz kode napake

Komponente električnega kolesa eBike se ves čas samodejno preverjajo. V primeru napake se na računalniku prikaže ustrezna koda napake.

Pogon se glede na vrsto napake po potrebi samodejno izklopi. Kljub temu je mogoče vedno nadaljevati vožnjo brez podpore pogona. Pred nadaljnji vožnjami je treba električno kolo preveriti.

- **Vsa popravila naj opravi zgolj pooblaščen prodajalec koles.**

Koda	Vzrok	Ukrepi
410	Ena ali več tipk računalnika je blokiranih.	Preverite, ali so tipke zataknjene, npr. zaradi vdora umazanije. Tipke po potrebi očistite.
414	Težava pri povezovanju upravljalne enote	Poskrbite za pregled priključkov in povezav
418	Ena ali več tipk upravljalne enote je blokiranih.	Preverite, ali so tipke zataknjene, npr. zaradi vdora umazanije. Tipke po potrebi očistite.
419	Napaka pri konfiguraciji	Ponovno zaženite sistem. Če je težava še vedno prisotna, se obrnite na svojega trgovca Boschevih električnih koles.

Koda	Vzrok	Ukrepi
422	Težava s povezavo pogonske enote	Poskrbite za pregled priključkov in povezav
423	Težava s povezavo akumulatorske baterije električnega kolesa	Poskrbite za pregled priključkov in povezav
424	Napaka v komunikaciji med komponentami	Poskrbite za pregled priključkov in povezav
426	Notranja napaka prekoračitve časa	Ponovno zaženite sistem. Če je težava še vedno prisotna, se obrnite na svojega trgovca Boschevih električnih koles. Ko je prisotna ta napaka, v meniju osnovnih nastavitev ni mogoče odpreti in nastaviti obsega pnevmatik.
430	Notranja akumulatorska baterija računalnika je prazna (ne pri BUI350)	Napolnite računalnik (v nosilcu ali prek USB-priključka)
431	Napaka različice programske opreme	Ponovno zaženite sistem. Če je težava še vedno prisotna, se obrnite na svojega trgovca Boschevih električnih koles.
440	Notranja napaka pogonske enote	Ponovno zaženite sistem. Če je težava še vedno prisotna, se obrnite na svojega trgovca Boschevih električnih koles.
450	Notranja napaka programske opreme	Ponovno zaženite sistem. Če je težava še vedno prisotna, se obrnite na svojega trgovca Boschevih električnih koles.
460	Napaka na USB-priključka	Odstranite kabel iz USB-priključka na računalniku. Če je težava še vedno prisotna, se obrnite na svojega trgovca Boschevih električnih koles.
490	Notranja napaka računalnika	Poskrbite za pregled računalnika
500	Notranja napaka pogonske enote	Ponovno zaženite sistem. Če je težava še vedno prisotna, se obrnite na svojega trgovca Boschevih električnih koles.
502	Napaka luči na kolesu	Preverite luč in pripadajoče kable. Ponovno zaženite sistem. Če je težava še vedno prisotna, se obrnite na svojega trgovca Boschevih električnih koles.
503	Napaka senzorja hitrosti	Ponovno zaženite sistem. Če je težava še vedno prisotna, se obrnite na svojega trgovca Boschevih električnih koles.
504	Zaznana je bila napaka signala hitrosti.	Preverite položaj magneta na naperi in ga po potrebi popravite. Preverite, ali je prišlo do napake (Tuning). Podpora za pogon se zmanjša.
510	Notranja napaka senzorja	Ponovno zaženite sistem. Če je težava še vedno prisotna, se obrnite na svojega trgovca Boschevih električnih koles.
511	Notranja napaka pogonske enote	Ponovno zaženite sistem. Če je težava še vedno prisotna, se obrnite na svojega trgovca Boschevih električnih koles.
530	Napaka akumulatorske baterije	Izklopite električno kolo, odstranite akumulatorsko baterijo električnega kolesa in jo ponovno vstavite. Ponovno zaženite sistem. Če je težava še vedno prisotna, se obrnite na svojega trgovca Boschevih električnih koles.
531	Napaka pri konfiguraciji	Ponovno zaženite sistem. Če je težava še vedno prisotna, se obrnite na svojega trgovca Boschevih električnih koles.
540	Napaka temperature	Električno kolo je zunaj dovoljenega temperaturnega območja. Izklopite sistem eBike, da pogonsko enoto ohladite ali segrejete na dovoljeno temperaturo. Ponovno zaženite sistem. Če je težava še vedno prisotna, se obrnite na svojega trgovca Boschevih električnih koles.
550	Zazan je bil nedovoljen porabnik.	Odstranite porabnik. Ponovno zaženite sistem. Če je težava še vedno prisotna, se obrnite na svojega trgovca Boschevih električnih koles.
580	Napaka različice programske opreme	Ponovno zaženite sistem. Če je težava še vedno prisotna, se obrnite na svojega trgovca Boschevih električnih koles.

Koda	Vzrok	Ukrepi
591	Napaka pri preverjanju pristnosti	Izklopite sistem eBike. Odstranite akumulatorsko baterijo in jo ponovno namestite. Ponovno zaženite sistem. Če je težava še vedno prisotna, se obrnite na svojega trgovca Boschevih električnih koles.
592	Nezdružljiva komponenta	Namestite združljiv prikazovalnik. Če je težava še vedno prisotna, se obrnite na svojega trgovca Boschevih električnih koles.
593	Napaka pri konfiguraciji	Ponovno zaženite sistem. Če je težava še vedno prisotna, se obrnite na svojega trgovca Boschevih električnih koles.
595, 596	Napaka v komunikaciji	Preverite električno napeljavo do menjalnika in ponovno zaženite sistem. Če je težava še vedno prisotna, se obrnite na svojega trgovca Boschevih električnih koles.
602	Notranja napaka akumulatorske baterije	Ponovno zaženite sistem. Če je težava še vedno prisotna, se obrnite na svojega trgovca Boschevih električnih koles.
603	Notranja napaka akumulatorske baterije	Ponovno zaženite sistem. Če je težava še vedno prisotna, se obrnite na svojega trgovca Boschevih električnih koles.
605	Napaka temperature akumulatorske baterije	Akumulatorska baterija je zunaj dovoljenega temperaturnega območja. Izklopite sistem eBike, da akumulatorsko baterijo ohladite ali segrejte na dovoljeno temperaturo. Ponovno zaženite sistem. Če je težava še vedno prisotna, se obrnite na svojega trgovca Boschevih električnih koles.
606	Zunanja napaka akumulatorske baterije	Preverite ožičenje. Ponovno zaženite sistem. Če je težava še vedno prisotna, se obrnite na svojega trgovca Boschevih električnih koles.
610	Napaka napetosti akumulatorske baterije	Ponovno zaženite sistem. Če je težava še vedno prisotna, se obrnite na svojega trgovca Boschevih električnih koles.
620	Napaka polnilnika	Zamenjajte polnilnik. Obrnite se na svojega trgovca Boschevih električnih koles.
640	Notranja napaka akumulatorske baterije	Ponovno zaženite sistem. Če je težava še vedno prisotna, se obrnite na svojega trgovca Boschevih električnih koles.
655	Večkratna napaka akumulatorske baterije	Izklopite sistem eBike. Odstranite akumulatorsko baterijo in jo ponovno namestite. Ponovno zaženite sistem. Če je težava še vedno prisotna, se obrnite na svojega trgovca Boschevih električnih koles.
656	Napaka različice programske opreme	Obrnite se na svojega trgovca za Bosch sistem eBike, da bo posodobil programsko opremo.
7xx	Napaka pri komponentah drugih proizvajalcev	Upoštevajte navedbe v navodilih za uporabo proizvajalca komponente.
800	Notranja napaka sistema ABS	Obrnite se na svojega trgovca Boschevih električnih koles.
810	Nemogoči signali na senzorju hitrosti kolesa	Obrnite se na svojega trgovca Boschevih električnih koles.
820	Napaka v povezavi s senzorjem hitrosti sprednjega kolesa	Obrnite se na svojega trgovca Boschevih električnih koles.
821 ... 826	Nemogoči signali na senzorju hitrosti sprednjega kolesa Plošča senzorja morda ni prisotna, je pokvarjena ali napačno nameščena; velika razlika v premeru pnevmatike med sprednjim in zadnjim kolesom; ekstremni pogoji vožnje, npr. vožnja po zadnjem kolesu	Ponovno zaženite sistem in opravite preizkusno vožnjo, ki naj traja vsaj 2 minuti. Opozorilna lučka ABS mora ugasniti. Če je težava še vedno prisotna, se obrnite na svojega trgovca Boschevih električnih koles.
830	Napaka v povezavi s senzorjem hitrosti zadnjega kolesa	Obrnite se na svojega trgovca Boschevih električnih koles.

Koda	Vzrok	Ukrepi
831 833 ... 835	Nemogoči signali na senzorju hitrosti zadnjega kolesa Plošča senzorja morda ni prisotna, je pokvarjena ali napačno nameščena; velika razlika v premeru pnevmatike med sprednjim in zadnjim kolesom; ekstremni pogoji vožnje, npr. vožnja po zadnjem kolesu	Ponovno zaženite sistem in opravite preizkusno vožnjo, ki naj traja vsaj 2 minuti. Opozorilna lučka ABS mora ugasniti. Če je težava še vedno prisotna, se obrnite na svojega trgovca Boschevih električnih koles.
840	Notranja napaka sistema ABS	Obrnite se na svojega trgovca Boschevih električnih koles.
850	Notranja napaka sistema ABS	Obrnite se na svojega trgovca Boschevih električnih koles.
860, 861	Napaka v napajanju	Ponovno zaženite sistem. Če je težava še vedno prisotna, se obrnite na svojega trgovca Boschevih električnih koles.
870, 871 880 883 ... 885	Napaka v komunikaciji	Ponovno zaženite sistem. Če je težava še vedno prisotna, se obrnite na svojega trgovca Boschevih električnih koles.
889	Notranja napaka sistema ABS	Obrnite se na svojega trgovca Boschevih električnih koles.
890	Opozorilna lučka je pokvarjena ali manjka; sistem ABS morda ne deluje.	Obrnite se na svojega trgovca Boschevih električnih koles.
ni prikaza	Notranja napaka računalnika	Ponovno zaženite sistem eBike tako, da ga izklopite in ponovno vklopite.

Vzdrževanje in servisiranje

Vzdrževanje in čiščenje

Vseh komponent ni dovoljeno čistiti z vodo pod tlakom. Redno čistite zaslon računalnika. Če je zaslon umazan, lahko pride do napačnega prepoznavanja svetlosti.

Za čiščenje računalnika uporabljajte mehko krpo, navlaženo z vodo. Ne uporabljajte čistilnih sredstev.

Vsaj enkrat letno opravite tehnični pregled električnega kolesa eBike (npr. mehanskih delov, stanja sistemske programske opreme).

Poleg tega lahko prodajalec kolesa termin servisa določi na podlagi časa delovanja in/ali časovnega obdobja. V tem primeru računalnik po vsakem vklopu prikaže datum termina za servis.

Za servis ali popravila električnega kolesa se obrnite na pooblaščenega prodajalca koles.

► **Vsa popravila naj opravi zgolj pooblaščen prodajalec koles.**

Servisna služba in svetovanje uporabnikom

Z vsemi vprašanji o električnem kolesu eBike in njegovih komponentah se obrnite na pooblaščenega prodajalca koles. Podatke za stik s pooblaščenimi prodajalci koles najdete na spletni strani www.bosch-ebike.com.

Ravnanje z odpadnim materialom in snovi v stranskih proizvodih

Podatki o snoveh v stranskih proizvodih so na voljo na naslednji povezavi:
www.bosch-ebike.com/en/material-compliance.

Električnih koles in njihovih komponent ne odvrzite med gospodinjinske odpadke!



Pogonsko enoto, računalnik z upravljalno enoto, akumulatorsko baterijo za električno kolo eBike, senzor hitrosti, pribor in embalažo oddajte v okolju prijazno recikliranje.

Prepričajte se, da so osebni podatki izbrisani iz naprave.

Preden električno napravo zavrzete med odpadke, morate iz izdelka odstraniti odstranljive baterije in jih oddati v zabojnik za ločeno zbiranje baterij.



Odslužene električne naprave (v skladu z Direktivo 2012/19/EU) in okvarjene ali izrabljene akumulatorske/navadne baterije (v skladu z Direktivo 2006/66/ES) je treba zbirati ločeno in jih okolju prijazno reciklirati.

Ločeno zbiranje električnih naprav je namenjeno vnaprejšnjemu ločevanju materialov in omogoča ustrezno ravnanje z odpadki in reciklazo surovin, s tem pa varuje okolje in ljudi.

Prosimo, da neuporabne komponente Boschevega električnega kolesa eBike predate pooblaščenemu prodajalcu koles, ki jih bo prevzel brezplačno, ali zbirališču odpadkov.



Pridržujemo si pravico do sprememb.

Sigurnosne napomene



Treba pročitati sve sigurnosne napomene i upute. Propusti do kojih može doći uslijed nepridržavanja sigurnosnih napomena i uputa mogu uzrokovati električni udar, požar i/ili teške ozljede.

Sačuvajte sve sigurnosne napomene i upute za buduću primjenu.

Pojam **eBike baterija**, koji se koristi u ovim uputama za uporabu, odnosi se na sve originalne Bosch eBike baterije.

- ▶ **Pročitajte i pridržavajte se sigurnosnih napomena i uputa u svim uputama za uporabu eBike sustava te u uputama za uporabu vašeg e-bicikla.**
- ▶ **Neka vam prikaz na putnom računalu ne odvraća pozornost.** Ako niste usredotočeni isključivo na promet, postoji opasnost od nesreće. Ako želite unijeti promjenu režima rada u putno računalo, zaustavite se i unesite odgovarajuće podatke.
- ▶ **Ne otvarajte putno računalo.** Otvaranjem možete oštetiti putno računalo, a tada gubite jamstvo.
- ▶ **Putno računalo ne upotrebljavajte kao ručku.** Ako e-bicikl podignete držeći putno računalo, možete nepovratno oštetiti putno računalo.
- ▶ **Nemojte odlagati bicikl naglavce na upravljač ili sjedalo ako su SmartphoneHub ili njegov nosač istureni preko upravljača.** SmartphoneHub ili nosač mogu se nepovratno oštetiti.
- ▶ **Oprez!** Pri uporabi putnog računala s *Bluetooth®* i/ili WiFi mrežom može se pojaviti smetnja kod drugih uređaja i sustava, zrakoplova i medicinskih uređaja (npr. elektrostimulator srca, slušni aparati). Također nije moguće isključiti ozljede ljudi i životinja koji se nalaze u neposrednoj blizini. Nemojte koristiti putno računalo s *Bluetooth®* u blizini medicinskih uređaja, benzinskih postaja, kemijskih postrojenja, područja u kojima postoji opasnost od eksplozije ili eksploziva. Nemojte koristiti putno računalo s *Bluetooth®* u zrakoplovima. Izbjegavajte rad tijekom dužeg vremenskog razdoblja u neposrednoj blizini tijela.
- ▶ *Bluetooth®* slovni znak kao i grafički simbol (logotipovi) su registrirane trgovačke marke i vlasništvo Bluetooth SIG, Inc. Tvrtka Robert Bosch GmbH, Bosch eBike Systems ima licenciju za svako korištenje ovog slovnoznaka/ grafičkog simbola.
- ▶ **Putno računalo je opremljeno radijskim sučeljem. Potrebno je uvažavati propise o ograničenju korištenja, npr. u zrakoplovima ili bolnicama.**
- ▶ **Neka vam situacija u prometu ne odvraća pozornost pri uporabi COBI.Bike proizvoda i uvijek poštujujte važeće zakone u vašoj zemlji u pogledu dopuštene vožnje bicikla u cestovnom prometu. Posebno je zabranjeno podizanje ili držanje pametnog telefona rukom u cestovnom prometu.**
- ▶ **Posavjetujte se s liječnikom prije korištenja programa aplikacije za vježbanje.** Aplikacije za vježbanje mogu fizički preopteretiti osobe.

Napomena: Preporučujemo minimalnu dob od 10 godina za uporabu COBI.Bike proizvoda.

Napomena za zaštitu podataka

Ako SmartphoneHub odnesete u Bosch servis radi servisiranja, postoji mogućnost da se tvrtki Bosch prenesu podaci pohranjeni na uređaju.

Opis proizvoda i radova

Namjenska uporaba

SmartphoneHub je predviđen za upravljanje e-biciklom i prikaz podataka o vožnji.

Osim ovdje prikazanih funkcija može se dogoditi da se u svakom trenutku uvode izmjene softvera za uklanjanje pogrešaka i za promjene funkcija.

Opis ostalih funkcija naći ćete u online verziji ovih uputa pod www.Bosch-eBike.com/smartphonehub-manual.

SmartphoneHub je namijenjen za vožnju na asfaltiranim cestama bez pukotina i s malim prekidima (< 15 cm) pri prosječnim brzinama između 15 i 25 km/h, npr. asfaltirane ceste, poljski putovi, putovi posuti šljunkom ili pijeskom, asfaltirani šumski putovi.

U slučaju nenamjenske uporabe postoji opasnost da se pametni telefon odvoji iz nosača, padne i ošteti. Osim toga, postoji velika opasnost od nezgode ako ispadne!

SmartphoneHub je namijenjen za uporabu s pametnim telefonom.

Međutim, osnovni podaci o vožnji prikazuju se i na zaslonu SmartphoneHuba. Više informacija i funkcija možete dodati putem aplikacije za pametne telefone **COBI.Bike**.



Komunikacija između SmartphoneHuba i pametnog telefona odvija se putem *Bluetooth®* veze.

Prikazani dijelovi uređaja

Numeriranje prikazanih komponenti odnosi se na prikaze na stranicama sa slikama koje se nalaze na početku ove upute.

Svi prikazi dijelova bicikla osim pogonske jedinice, putnog računala ukl. upravljačku jedinicu, senzora brzine i pripadajućih nosača su shematski i mogu odstupati kod vašeg e-bicikla.

- (1) SmartphoneHub
- (2) Tipka za uključivanje/isključivanje SmartphoneHuba
- (3) Poluga za deblokadu nosača pametnog telefona
- (4) Nosač SmartphoneHuba^{a)}
- (5) Zaštitna kapica USB utičnice
- (6) Napajanje nosača pametnog telefona
- (7) Zaslon
- (8) Tipka za listanje naprijed
- (9) Tipka za odabir
- (10) Tipka za listanje natrag
- (11) Tipka za odabir prethodnog režima rada –

(12) Nosač upravljačke jedinice

(13) Tipka za pomoć pri guranju **WALK**

(14) Tipka za odabir sljedećeg režima rada/
uključivanje/isključivanje svjetla +

(15) Upravljačka jedinica

(16) Universal Mount (univerzalni nosač)

(17) Vijci za pričvršćivanje Universal Mounta

(18) Prednja drška

(19) Stražnja drška

- a) Pri pričvršćivanju na upravljač moguća su rješenja specifična za kupca čak i bez stezaljki upravljača.

Prikazni elementi na SmartphoneHubu

- a Prikaz greške
- b Prikaz svjetla na biciklu
- c Prikaz veze pametnog telefona
- d Brzina
- e Prikaz režima rada
- f Prikaz jedinice
- g Prikaz druge eBike baterije (opcionally)
- h Prikaz stanja napunjenosti eBike baterije
- i Stanje napunjenosti eBike baterije
- j Domet

Tehnički podaci

Putno računalo		SmartphoneHub
Kod proizvoda		CUI100
Struja punjenja USB priključka maks.	mA	1000
Napon punjenja USB priključka	V	5
Radna temperatura	°C	-5 ... +40
Temperatura skladištenja	°C	+10 ... +40
Temperatura punjenja	°C	0 ... +40
Litij-ionska interna baterija	V mAh	3,7 300
<i>Bluetooth® Low Energy</i>		
- frekvencija	MHz	2400-2480
- snaga odašiljanja	mW	< 10
Vrsta zaštite ^{A)}		IP55
Težina cca.	kg	0,12

A) kada je zatvoren USB poklopac

Bosch eBike Systems koristi FreeRTOS (vidi www.freertos.org).

Izjava o sukladnosti

Ovime tvrtka Robert Bosch GmbH, Bosch eBike Systems, izjavljuje da je tip radiouređaja **SmartphoneHub** u skladu sa zahtjevima Direktive 2014/53/EU. Cijeli tekst EU izjave o sukladnosti dostupan je na sljedećoj internetskoj adresi: www.bosch-ebike.com/conformity.

Rad

Stavljanje u pogon

Preduvjeti

E-bicikl možete uključiti samo ako su ispunjeni sljedeći preduvjeti:

- Umetnuta je dovoljno napunjena eBike baterija (vidi upute za uporabu eBike baterije).
- Senzor brzine je ispravno spojen (vidi upute za uporabu pogonske jedinice).

Uključivanje/isključivanje e-bicikla

Za **uključivanje** e-bicikla imate na raspolaganju sljedeće mogućnosti:

- Kada je umetnuta eBike baterija, pritisnite tipku za uključivanje/isključivanje **(2)** putnog računala.
- Pritisnite tipku za uključivanje/isključivanje eBike baterije (vidi upute za uporabu eBike baterije).

Pogon se uključuje čim nagazite pedalu (osim kod funkcije pomoć pri guranju ili u režimu rada **OFF**). Snaga pogona ravna se prema namještenom režimu rada.

Kada u normalnom načinu rada prestanete gaziti pedale ili kada postignete brzinu od **25 km/h**, pogon isključuje režim rada. Pogon se automatski ponovno uključuje kada nagazite pedale i kada je brzina ispod **25 km/h**.

Za **isključivanje** e-bicikla imate na raspolaganju sljedeće mogućnosti:

- Pritisnite tipku za uključivanje/isključivanje **(2)** putnog računala.
- Isključite eBike bateriju pritiskom na tipku za uključivanje/isključivanje baterije (moguća su specifična rješenja proizvođača bicikala kod kojih ne postoji pristup tipki za uključivanje/isključivanje baterije; vidi upute za uporabu proizvođača bicikala).

Nakon isključivanja sustav se zatvara. To traje oko 3 s.

Ponovno uključivanje je moguće tek kada je završeno zatvaranje.

Ako u roku od 10 min ne pomaknete e-bicikl i ne pritisnete niti jednu tipku na putnom računalo, e-bicikl se zbog uštede energije isključuje automatski.

Napomena: Uvijek isključite e-bicikl kada ga odlažete.

Napomena: Ako je baterija SmartphoneHuba prazna, unatoč tome moći ćete uključiti eBike bateriju bicikla. Baterija SmartphoneHuba puni se automatski čim uključite eBike bateriju. Alternativno se baterija SmartphoneHuba može puniti pomoću USB priključka.

Povezivanje SmartphoneHuba s pametnim telefonom

Možete nadograditi prikaze i funkcije SmartphoneHuba putem aplikacije za pametne telefone **COBI.Bike**. U tu svrhu preuzmite besplatnu aplikaciju u trgovini App Store (za Apple iPhone) odn. Google Play Store (za Android uređaje). Kako biste povezali svoj SmartphoneHub s pametnim telefonom, otvorite aplikaciju **COBI.Bike** na svom pametnom telefonu i slijedite upute u aplikaciji.

Stavljanje pametnog telefona u Universal Mount (vidjeti slike A i B)

Za pričvršćivanje pametnog telefona isporučuje se Universal Mount (16). Za iPhone možete kupiti specifične nosače za iPhone u programu pribora. Kod nosača za iPhone nije potrebno odvojeno napajanje.

Kod Universal Mounta napajanje (5 V/1 A, maks. 1,5 A) se vrši preko zasebnog USB kabela (sadržan u opsegu isporuke) putem micro-A/B USB priključka SmartphoneHuba.

Universal Mount (16) može držati samo Apple iPhone i Android pametne telefone (uključujući masku) debljine između 7,1 mm i 8,26 mm, duljine između 123,8 mm i 158,4 mm i širine između 58,6 mm i 78,1 mm. Maksimalna težina pametnog telefona uključujući masku smije iznositi 250 g.

► **Imajte na umu da podaci proizvođača možda ne odgovaraju maksimalnoj veličini.** Neki proizvođači ne uzimaju u obzir izloženi položaj kamere pri određivanju debljine.

Navedene dimenzije su s maskom. Pametni telefoni s **preklopnim i etui maskama** ne smiju se upotrebljavati.

► Pri umetanju pametnog telefona pazite da vam se prsti ne zaglave između drški i pametnog telefona.

Nakon montaže pametnog telefona provjerite da pametni telefon ne može dodirivati fiksne dijelove na biciklu čak i u slučaju vibracija. To bi moglo trajno oštetiti pametni telefon.

Stavljanje Universal Mounta (vidjeti sliku A)

Gurnite Universal Mount (16) s prednje strane na SmartphoneHub tako da se čujno uglati ❶. Universal Mount možete dodatno fiksirati pomoću dva vijka za pričvršćivanje (17).

Stavljanje pametnog telefona (vidjeti sliku B)

- Povucite prednju dršku (18) prema naprijed ❷.
- Stavite pametni telefon s dugom stranom na stražnju dršku (19) ❸.
- Pustite da prednja drška (18) polako klizi do pametnog telefona i otpustite je ❹.

Električno napajanje pametnog telefona (opcionarno)

Pametni telefon može se električno napajati (5 V/1 A) sa zasebnim USB kablom (sadržan u opsegu isporuke) putem micro-A/B USB priključka SmartphoneHuba. U tu svrhu spojite pametni telefon preko USB kabela s USB utičnicom SmartphoneHuba.

Napomena: Ako se dosegne stanje napunjenosti eBike baterije 0 %, uklonite postojeće potrošače (npr. pametni telefon).

Vađenje pametnog telefona

Gurnite pametni telefon i istovremeno prednju dršku objema rukama prema naprijed tako da možete izvaditi pametni telefon iz Universal Mounta. Eventualno izvucite USB kabl za električno napajanje.

Ažuriranje softvera

Ako je dostupno ažuriranje softvera za SmartphoneHub, prikazuje se obavijest u aplikaciji za pametni telefon. Slijedite upute u aplikaciji da biste izvršili ažuriranje.

Vraćanje SmartphoneHuba (oporavak)

Vratite SmartphoneHub ako više ne radi ispravno. U tu svrhu otvorite aplikaciju na svom pametnom telefonu i slijedite upute.

Električno napajanje SmartphoneHuba

SmartphoneHub ima unutarnju litij-ionsku polimersku bateriju (nominalno/minimum 300 mAh, 3,7 V) koja se ne može izvaditi.

SmartphoneHub možete uključiti pritiskom na tipku za uključivanje/isključivanje (2) ili tipku za uključivanje/isključivanje na eBike bateriji. Ako ne možete uključiti SmartphoneHub, potrebno ga je puniti preko USB kabela najmanje 30 min.

Ako nećete koristiti SmartphoneHub, napunite SmartphoneHub svaka 3 mjeseca. Možete puniti bateriju SmartphoneHuba pomoću USB priključka SmartphoneHuba s bilo kojim adapterom, punjačem pametnog telefona itd.

Uključivanje/isključivanje pomoći pri guranju

Pomoć pri guranju može vam olakšati guranje e-bicikla. Brzina kod ove funkcije ovisi o ubačenom stupnju prijenosa i može dosegnuti najviše **6 km/h**.

► **Funkciju pomoć pri guranju smijete koristiti isključivo prilikom guranja e-bicikla.** Ako kotači e-bicikla prilikom korištenja pomoći pri guranju ne dodiruju tlo, postoji opasnost od ozljede.

Za **uključivanje** pomoći pri guranju kratko pritisnite tipku **WALK** na svojoj upravljačkoj jedinici. Nakon uključivanja u roku od 3 s pritisnite tipku **+** (14) i držite je pritisnutu. Uključuje se pogon e-bicikla.

Napomena: Pomoć pri guranju ne možete uključiti u režimu rada **OFF**.

Pomoć pri guranju se **isključuje** kada se dogodi sljedeće:

- otpustite tipku **+** (14),
- kotači e-bicikla se blokiraju (npr. uslijed kočenja ili udarca o prepreku),
- brzina prelazi **6 km/h**.

Način rada pomoći pri guranju podliježe propisima specifičnima za zemlju i stoga može odstupati od gore navedenog opisa ili se može deaktivirati.

Namještanje režima rada

Na upravljačkoj jedinici (15) možete namjestiti režim kod pedaliranja s pogonom. Režim rada možete uvijek promijeniti, čak i za vrijeme vožnje.

Napomena: Kod nekih izvedbi bicikala postoji mogućnost da je režim rada predpodešen i da se ne može promijeniti.

Također postoji mogućnost odabira manjeg broja režima rada od ovdje navedenih.

Sljedeći režimi rada su maksimalno raspoloživi:

- **OFF:** Pomoć pogona je isključena, e-bicikl možete voziti kao normalni bicikl samo pedaliranjem. Pomoć pri guranju ne možete uključiti u ovom režimu rada.
- **ECO:** učinkovita pomoć kod maksimalne učinkovitosti, za maksimalni domet
- **TOUR/TOUR+:**
TOUR: ravnomjerna pomoć, za ture s velikim dometom
TOUR+: dinamička pomoć za prirodnu i sportsku vožnju (samo s **eMTB**)
- **SPORT/eMTB:**
SPORT: snažna pomoć, za sportsku vožnju po brdovitom terenu kao i u gradskom prometu
eMTB: optimalna pomoć na svakom terenu, sportsko pokretanje, poboljšana dinamika, maksimalne performanse (**eMTB** dostupan samo u kombinaciji s pogonskim jedinicama BDU250P CX, BDU365, BDU450 CX i BDU480 CX. Eventualno je potrebno ažuriranje softvera.)
- **TURBO:** maksimalna pomoć do velikog broja okretaja pedala, za sportsku vožnju

Za **odabir sljedećeg** režima rada pritisnite tipku **+** (**14**) na upravljačkoj jedinici nekoliko puta sve dok se ne pojavi željeni režim rada na prikazu, a za **odabir prethodnog** režima rada pritisnite tipku **-** (**11**).

Uključivanje/isključivanje svjetla na biciklu

U izvedbi kod koje se svjetlo za vožnju napaja pomoću e-bicikla, možete istodobno uključiti i isključiti prednje svjetlo i stražnje svjetlo bicikla dugim pritiskom na tipku **+** (**14**) na upravljačkoj jedinici.

Kada je svjetlo uključeno, prikazuje se simbol na zaslonu odn. u aplikaciji.

Alternativno možete uključiti i isključiti svjetlo čak i putem aplikacije.

Uključivanje i isključivanje svjetla na biciklu ne utječe na osvijetljenje pozadine zaslona.

Prikazi i postavke SmartphoneHuba

SmartphoneHub je spojen s pogonskom jedinicom preko kabela.

Pametni telefon se pomoću pričvršćenja pametnog telefona mehanički spaja sa SmartphoneHubom.

Komunikacija između SmartphoneHuba i pametnog telefona odvija se putem *Bluetooth®*.

SmartphoneHub ima 1.52" LCD zaslon otporan na ogrebotine s rezolucijom od 192 × 64 piksela. Integrirani zaslon prikladan je za korištenje bez odgovarajućeg pametnog telefona. Na integriranom zaslonu ne mogu se prikazati sadržaji aplikacije pametnog telefona.

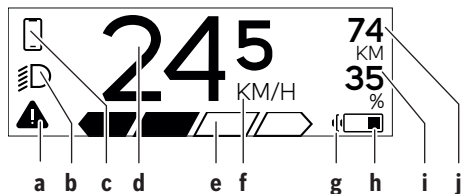

a Prikaz greške:

Prikaz se pojavljuje kada postoji najmanje jedna greška u memoriji grešaka.

b Prikaz svjetla na biciklu:

Prikaz se pojavljuje kada je svjetlo uključeno.

c Prikaz veze pametnog telefona:

Ovaj prikaz se pojavljuje kada je pametan telefon povezan putem *Bluetooth®* sa SmartphoneHubom.



Ovaj prikaz se pojavljuje kada je pametan telefon povezan sa SmartphoneHubom i kada je istovremeno otvorena aplikacija **COBI.Bike** na pametnom telefonu. U ovoj postavci aplikacija **COBI.Bike** bilježi vožnju.

d Brzina:

Ovdje se prikazuje trenutna brzina.

e Prikaz režima rada



f Prikaz jedinice:

Ovisno o aplikaciji **COBI.Bike**, brzina se može prikazati u km/h ili mph. Standardno je predpodešeno km/h.

g Prikaz druge eBike baterije:

Ako je e-bicikl opremljen 2 eBike baterijama, ovdje se uzastopno prikazuju 2 baterije.

h Prikaz stanja napunjenosti eBike baterije:

Symbol baterije pokazuje trenutno stanje napunjenosti eBike baterije.



Baterija je prazna ili nije stavljena.

i Stanje napunjenosti eBike baterije u postotcima

j Domet eBike baterije:

Ovisno o stanju napunjenosti eBike baterije, ovdje se prikazuje maksimalni domet.

Ostali prikazi



Pojavila se greška!
Prikaz greške prikazuje se sve dok korisnik ne pritisne tipku za odabir **(9)** i time potvrdi grešku. Zatim se prikazuje trokut upozorenja na glavnom zaslonu (brzina itd.) sve dok ne uklonite grešku.

HOLD '+ NOW

Kod dvostupanjskog postupka aktiviranja nakon pritiska na tipku **(13)** će se od vozača zatražiti da pritisne i drži pritisnutu tipku **+ (14)** 2 sekunde.



Nakon 2 sekunde prikazuje se način rada pomoći pri guranju.



ENGINE OFF

Ovaj prikaz i lijevo prikazani tekst se pojavljuju kada zbog problema nije moguć režim rada pogonske jedinice. To je slučaj ako je primjerice prazna eBike baterija.



Kada se puni eBike baterija, na zaslonu se prikazuje trenutno stanje napunjenosti. Symbol baterije treperi.

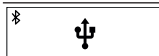

Ovaj prikaz se pojavljuje kada je primjerice

- priključen DiagnosticTool ili
- kada je vanjski izvor struje spojen sa SmartphoneHubom (npr. prijenosna baterija)



Ako je stanje napunjenosti eBike baterije ispod 20 %, onda treperi prikaz stanja napunjenosti eBike baterije **h**.



Ovaj prikaz se pojavljuje kada je primjerice

- nisko stanje napunjenosti eBike baterije ili
- kada sustav ne prepozna eBike bateriju.

Režim rada se isključuje.



Ovi prikazi se pojavljuju kada je došao termin servisa e-bicikla.

INSPECTION DUE

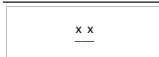

Ovaj prikaz se pojavljuje kada postoje softverski problemi. Potrebno je izvršiti ažuriranje softvera u aplikaciji **COBI.Bike**.

Sami možete izvršiti ažuriranje u aplikaciji **COBI.Bike** i ne morate ići Bosch trgovcu električnih bicikala.

 Ovaj prikaz se pojavljuje kada se SmartphoneHub povezuje s pametnim telefonom.

 Završetak **Bluetooth®** uparivanja prikazuje se kvadrantom na malom simbolu pametnog telefona.

 Ovaj prikaz se pojavljuje kada je SmartphoneHub u načinu vraćanja (samo kod ovog statusa možete instalirati novi softver). Mali simbol **Bluetooth®** prikazuje uspostavljenju vezu s pametnim telefonom.

 Završetak vraćanja prikazuje se kvadrantom.





 Vaš upravljački sustav nije funkcionalan iz sljedećih razloga:

CHECK APP

1. Prepoznata je jedna ili nekoliko inkompatibilnih komponenti. Ovo stanje može ukloniti samo Bosch trgovac električnih bicikala.
2. Prepoznat je stari softver. To se može učiniti samo namjernim korištenjem starije verzije softvera. Problem se može riješiti ažuriranjem softvera. Slijedite upute u aplikaciji **COBI.Bike**.

Nakon ove obavijesti eBike sustav se isključuje.

 Ovaj prikaz se pojavljuje kada je otvorena aplikacija **COBI.Bike** i kada je u načinu rada Dashboard.

  + to start   Ovaj prikaz se pojavljuje kada je aplikacija **COBI.Bike** povezana s

Bosch SmartphoneHubom i kada pogonska jedinica čeka da se uključi. Za to izvršite jednu od sljedećih radnji:

- Pritisnite gumb „Start“ u aplikaciji **COBI.Bike**.
- Okrenite pametni telefon u vodoravan položaj dok je otvorena aplikacija **COBI.Bike**.
- Pritisnite tipku **+** na upravljačkoj jedinici.

 **eBike system update necessary** ¹⁾ Ovaj prikaz se pojavljuje kada jedna ili više eBike komponenti zahtijevaju ažuriranje softvera.

Ažuriranje može izvršiti samo ovlašteni Bosch trgovac električnih bicikala.

Pritiskom na bilo koju tipku na upravljačkoj jedinici može se sakriti prikaz. Prikaz se pojavljuje pri svakom pokretanju eBike sustava dok se ne izvrši ažuriranje. Možete dalje koristiti svoj e-bicikl bez ograničenja. Brojka gore desno prikazuje broj obavijesti.

Indikator koda greške

eBike komponente se stalno provjeravaju automatski. Ako se utvrdi greška, na putnom računalu se pojavljuje odgovarajući kôd greške.

Ovisno o vrsti greške pogon se po potrebi isključuje automatski. Nastavak vožnje bez režima rada s pogonom je uvijek moguć. Prije bilo koje daljnje vožnje treba provjeriti e-bicikl.

► **Popravke prepustite isključivo ovlaštenom trgovcu bicikala.**

Kôd	Uzrok	Pomoć
410	Blokirana je jedna ili više tipki na putnom računalu.	Provjerite jesu li tipke zaglavljene, npr. zbog nakupljene prljavštine. Po potrebi očistite tipke.
414	Problem u spajanju upravljačke jedinice	Dajte provjeriti priključke i spojeve
418	Blokirana je jedna ili više tipki na upravljačkoj jedinici.	Provjerite jesu li tipke zaglavljene, npr. zbog nakupljene prljavštine. Po potrebi očistite tipke.
419	Konfiguracijska greška	Ponovno pokrenite sustav. Ako problem i dalje postoji, kontaktirajte vašeg Bosch trgovca električnih bicikala.
422	Problem u spajanju pogonske jedinice	Dajte provjeriti priključke i spojeve
423	Problem u spajanju eBike baterije	Dajte provjeriti priključke i spojeve
424	Greška u komunikaciji među komponentama	Dajte provjeriti priključke i spojeve
426	Interna greška prekoračenja vremena	Ponovno pokrenite sustav. Ako problem i dalje postoji, kontaktirajte vašeg Bosch trgovca električnih bicikala. Kod ove greške nije moguće zatražiti prikaz opsega gume u izborniku Osnovne postavke ili ga prilagoditi.
430	Interna baterija putnog računala je prazna (ne kod BUI350)	Napunite putno računalo (u nosaču ili pomoću USB priključka)

Kód	Uzrok	Pomoć
431	Greška u verziji softvera	Ponovno pokrenite sustav. Ako problem i dalje postoji, kontaktirajte vašeg Bosch trgovca električnih bicikala.
440	Interna greška pogonske jedinice	Ponovno pokrenite sustav. Ako problem i dalje postoji, kontaktirajte vašeg Bosch trgovca električnih bicikala.
450	Interna softverska greška	Ponovno pokrenite sustav. Ako problem i dalje postoji, kontaktirajte vašeg Bosch trgovca električnih bicikala.
460	Greška na USB priključku	Izvucite kabel iz USB priključka putnog računala. Ako problem i dalje postoji, kontaktirajte vašeg Bosch trgovca električnih bicikala.
490	Interna greška putnog računala	Dajte provjeriti putno računalo
500	Interna greška pogonske jedinice	Ponovno pokrenite sustav. Ako problem i dalje postoji, kontaktirajte vašeg Bosch trgovca električnih bicikala.
502	Greška svjetla na biciklu	Provjerite svjetlo i pripadajuće kabliranje. Ponovno pokrenite sustav. Ako problem i dalje postoji, kontaktirajte vašeg Bosch trgovca električnih bicikala.
503	Greška senzora brzine	Ponovno pokrenite sustav. Ako problem i dalje postoji, kontaktirajte vašeg Bosch trgovca električnih bicikala.
504	Prepoznata manipulacija signalom brzine.	Provjerite položaj magneta žbice i po potrebi ga namjestite. Provjerite manipulaciju (Tuning). Smanjuje se pomoć pogona.
510	Interna greška senzora	Ponovno pokrenite sustav. Ako problem i dalje postoji, kontaktirajte vašeg Bosch trgovca električnih bicikala.
511	Interna greška pogonske jedinice	Ponovno pokrenite sustav. Ako problem i dalje postoji, kontaktirajte vašeg Bosch trgovca električnih bicikala.
530	Greška baterije	Isključite e-bicikl, izvadite eBike bateriju te ponovno umetnite eBike bateriju. Ponovno pokrenite sustav. Ako problem i dalje postoji, kontaktirajte vašeg Bosch trgovca električnih bicikala.
531	Konfiguracijska greška	Ponovno pokrenite sustav. Ako problem i dalje postoji, kontaktirajte vašeg Bosch trgovca električnih bicikala.
540	Temperaturna greška	E-bicikl se nalazi izvan dopuštenog raspona temperature. Isključite eBike sustav kako biste pogonsku jedinicu ostavili da se ohladi ili zagrije u dopuštenom rasponu temperature. Ponovno pokrenite sustav. Ako problem i dalje postoji, kontaktirajte vašeg Bosch trgovca električnih bicikala.
550	Prepoznat je nedopušteni potrošač.	Uklonite potrošač. Ponovno pokrenite sustav. Ako problem i dalje postoji, kontaktirajte vašeg Bosch trgovca električnih bicikala.
580	Greška u verziji softvera	Ponovno pokrenite sustav. Ako problem i dalje postoji, kontaktirajte vašeg Bosch trgovca električnih bicikala.
591	Greška autentifikacije	Isključite eBike sustav. Izvadite bateriju i ponovno je umetnite. Ponovno pokrenite sustav. Ako problem i dalje postoji, kontaktirajte vašeg Bosch trgovca električnih bicikala.
592	Inkompatibilna komponenta	Rabite kompatibilni zaslon. Ako problem i dalje postoji, kontaktirajte vašeg Bosch trgovca električnih bicikala.
593	Konfiguracijska greška	Ponovno pokrenite sustav. Ako problem i dalje postoji, kontaktirajte vašeg Bosch trgovca električnih bicikala.
595, 596	Greška u komunikaciji	Provjerite kabliranje do mjenjača i ponovno pokrenite sustav. Ako problem i dalje postoji, kontaktirajte vašeg Bosch trgovca električnih bicikala.
602	Interna greška baterije	Ponovno pokrenite sustav. Ako problem i dalje postoji, kontaktirajte vašeg Bosch trgovca električnih bicikala.
603	Interna greška baterije	Ponovno pokrenite sustav. Ako problem i dalje postoji, kontaktirajte vašeg Bosch trgovca električnih bicikala.

Kód	Uzrok	Pomoć
605	Temperaturna greška baterije	Baterija se nalazi izvan dopuštenog raspona temperature. Isključite eBike sustav kako biste bateriju ostavili da se ohladi ili zagrije u dopuštenom rasponu temperature. Ponovno pokrenite sustav. Ako problem i dalje postoji, kontaktirajte vašeg Bosch trgovca električnih bicikala.
606	Eksterna greška baterije	Provjerite kabliranje. Ponovno pokrenite sustav. Ako problem i dalje postoji, kontaktirajte vašeg Bosch trgovca električnih bicikala.
610	Naponska greška baterije	Ponovno pokrenite sustav. Ako problem i dalje postoji, kontaktirajte vašeg Bosch trgovca električnih bicikala.
620	Greška punjača	Zamijenite punjač. Kontaktirajte vašeg Bosch trgovca električnih bicikala.
640	Interna greška baterije	Ponovno pokrenite sustav. Ako problem i dalje postoji, kontaktirajte vašeg Bosch trgovca električnih bicikala.
655	Višestruka greška baterije	Isključite eBike sustav. Izvadite bateriju i ponovno je umetnite. Ponovno pokrenite sustav. Ako problem i dalje postoji, kontaktirajte vašeg Bosch trgovca električnih bicikala.
656	Greška u verziji softvera	Kontaktirajte vašeg Bosch trgovca električnih bicikala kako bi izvršio ažuriranje softvera.
7xx	Greška kod komponenti drugih proizvođača	Pridržavajte se podataka u uputama za uporabu odgovarajućeg proizvođača komponenti.
800	Interna greška sustava ABS	Kontaktirajte vašeg Bosch trgovca električnih bicikala.
810	Neprihvatljivi signali na senzoru brzine kotača	Kontaktirajte vašeg Bosch trgovca električnih bicikala.
820	Greška na vodu do senzora brzine prednjeg kotača	Kontaktirajte vašeg Bosch trgovca električnih bicikala.
821 ... 826	Neprihvatljivi signali na senzoru brzine prednjeg kotača Ploča senzora možda ne postoji, nije ispravna ili je pogrešno montirana; znatno različiti promjeri gume prednjeg i stražnjeg kotača; ekstremna situacija tijekom vožnje npr. vožnja na stražnjem kotaču	Ponovno pokrenite sustav i odvozite probnu vožnju najmanje 2 minute. Kontrolna lampica ABS mora se ugasiti. Ako problem i dalje postoji, kontaktirajte vašeg Bosch trgovca električnih bicikala.
830	Greška na vodu do senzora brzine stražnjeg kotača	Kontaktirajte vašeg Bosch trgovca električnih bicikala.
831 833 ... 835	Neprihvatljivi signali na senzoru brzine stražnjeg kotača Ploča senzora možda ne postoji, nije ispravna ili je pogrešno montirana; znatno različiti promjeri gume prednjeg i stražnjeg kotača; ekstremna situacija tijekom vožnje npr. vožnja na stražnjem kotaču	Ponovno pokrenite sustav i odvozite probnu vožnju najmanje 2 minute. Kontrolna lampica ABS mora se ugasiti. Ako problem i dalje postoji, kontaktirajte vašeg Bosch trgovca električnih bicikala.
840	Interna greška sustava ABS	Kontaktirajte vašeg Bosch trgovca električnih bicikala.
850	Interna greška sustava ABS	Kontaktirajte vašeg Bosch trgovca električnih bicikala.
860, 861	Greška u napajanju	Ponovno pokrenite sustav. Ako problem i dalje postoji, kontaktirajte vašeg Bosch trgovca električnih bicikala.
870, 871 880 883 ... 885	Greška u komunikaciji	Ponovno pokrenite sustav. Ako problem i dalje postoji, kontaktirajte vašeg Bosch trgovca električnih bicikala.
889	Interna greška sustava ABS	Kontaktirajte vašeg Bosch trgovca električnih bicikala.

Kód	Uzrok	Pomoć
890	Kontrolna lampica ABS je neispravna ili nedostaje; možda ne radi sustav ABS.	Kontaktirajte vašeg Bosch trgovca električnih bicikala.
nema prikaza	Interna greška putnog računala	Ponovno pokrenite eBike sustav na način da ga isključite i ponovno uključite.

Održavanje i servisiranje

Održavanje i čišćenje

Sve komponente ne smijete čistiti vodom pod tlakom.

Zaslon vašeg putnog računala držite čistim. U slučaju nakupljanja prljavštine može doći do netočnog prepoznavanja svjetline.

Za čišćenje svojeg putnog računala koristite meku krpu navlaženu samo vodom. Ne koristite sredstva za čišćenje.

Najmanje jednom godišnje dajte svoj e-bicikl na tehnički pregled (među ostalim mehanike, trenutna verzije softvera sustava).

Trgovac bicikala može termin servisa dodatno bazirati na kilometraži i/ili vremenskom periodu. U tom slučaju će vam putno računalo prikazati termin servisa nakon svakog uključivanja.

Za servis i popravak e-bicikla obratite se ovlaštenom trgovcu bicikala.

► **Popravke prepustite isključivo ovlaštenom trgovcu bicikala.**

Servisna služba i savjeti o uporabi

Za sva pitanja glede e-bicikla i njegovih komponenti obratite se ovlaštenom trgovcu bicikala.

Kontakt podatke ovlaštenih trgovaca bicikala naći ćete na internetskoj stranici www.bosch-ebike.com.

Zbrinjavanje i materijali u proizvodima

Informacije o materijalima u proizvodima možete pronaći na sljedećoj poveznici:

www.bosch-ebike.com/en/material-compliance.

E-bicikle i njihove komponente ne bacajte u kućni otpad!



Pogonsku jedinicu, putno računalo uklj. upravljačku jedinicu, eBike bateriju, senzor brzine, pribor i ambalažu treba dovesti na ekološki prihvatljivo recikliranje.

Sami provjerite jesu li osobni podaci izbrisani s uređaja.

Baterije koje se mogu izvaditi iz električnog uređaja, a da se ne unište, treba izvaditi prije zbrinjavanja i odvojeno reciklirati.



Sukladno europskoj Direktivi 2012/19/EU električni uređaji koji više nisu uporabivi i sukladno europskoj Direktivi 2006/66/EZ neispravne ili istrošene akubaterije/baterije moraju se odvojeno sakupljati i dovesti na ekološki prihvatljivo recikliranje.

Odvojeno sakupljanje električnih uređaja služi za njihovo prethodno razvrstavanje po vrsti i podržava pravilnu obradu i uporabu sirovina čime se štite ljudi i okoliš.

Molimo besplatno predajte ovlaštenom trgovcu bicikala ili u reciklažno dvorište neuporabive Bosch komponente e-bicikla.



Zadržavamo pravo promjena.

Ohutusnõuded



Lugege läbi kõik ohutusnõuded ja juhised.

Ohutusnõuete ja juhiste eiramine võib kaasa tuua elektrilöögi, tulekahju ja/või raskeid vigastusi.

Hoidke kõik ohutusnõuded ja juhised edasiseks kasutamiseks hoolikalt alles.

Selles kasutusjuhendis kasutatud mõiste **eBike'i aku** käib kõikide Boschi eBike'i akude kohta.

- ▶ **Lugege läbi eBike-süsteemi kõikides kasutusjuhendites ning eBike'i kasutusjuhendis toodud ohutusnõuded ja juhised ning järgige neid.**
- ▶ **Ärge laske pardaarvuti näidikul oma tähelepanu kõrvale juhtida.** Kui te ei keskenda oma tähelepanu täielikult liiklusele, riskite õnnetusse sattumisega. Kui soovite teha sisestusi oma pardaarvutisse toe taseme muutmiseks, peatuge ja sisestage seejärel vajalikud andmed.
- ▶ **Ärge avage pardaarvutit.** Avamisega võib pardaarvuti saada kahjustada ja kaob Teie õigus garantiinõuete esitamiseks.
- ▶ **Ärge kasutage pardaarvutit käepidemena.** Kui tõstate eBike'i pardaarvutit üles, võite pardaarvutit pöördumatult kahjustada.
- ▶ **Kui SmartphoneHub või selle hoidik üle juhtraua välja ulatuvad, ärge toetage ratas tagurpidi juhtrauale ja sadulale.** Võite SmartphoneHubi või selle hoidikut parandamatult vigastada.
- ▶ **Ettevaatust!** Bluetooth®-iga pardaarvuti ja või WiFi kasutamisel võib esineda häireid teiste seadmete, lennukite ja meditsiiniaparatuuride (nt südamestimulaatorid, kuuldeaparaadid) töös. Samuti ei saa täielikult välistada kahjuliku mõju vahetus läheduses viibivatele inimestele ja loomadele. Ärge kasutage Bluetooth®-iga pardaarvutit meditsiiniaparatuuride, tanklate, keemiliste süsteemide läheduses ega plahvatusohtlikus või lõhketööde tegemise piirkonnas. Ärge kasutage Bluetooth®-iga pardaarvutit lennukites. Vältige pikemaajalist kasutamist oma keha vahetus läheduses.
- ▶ **Bluetooth®-i sõnaline mark ja graafilised sümbolid (logod) on ettevõtte Bluetooth SIG, Inc registreeritud kaubamärgid ja omand.** Antud sõnalise margi ja graafiliste sümbolite kasutamine ettevõtte Robert Bosch GmbH, Bosch eBike Systems poolt on litsentsitud.
- ▶ **Pardaarvuti on varustatud raadioliidesega. Järgida tuleb kehtestatud piiranguid, mis kehtivad nt lennukites või haiglates kasutamise suhtes.**
- ▶ **COBI.Bike-toodete kasutamisel ärge laske oma tähelepanu liiklusel kõrvale juhtida ja järgige alati riigis kehtivaid seadusi jalgrattaliikluses lubatud kasutamise kohta. Elukõige on teel liigeldes keelatud nutitelefoni vastuvõtmine või käeshoidmine.**

- ▶ **Enne treeningrakenduste programmide kasutamist pidage nõu arstiga.** Treeningrakendustega võite end füüsiliselt üle pingutada.

Märkus: soovitame COBI.Bike-tooteid kasutada alates 10. eluaastast.

Andmekaitseuuis

Kui SmartphoneHub saadetakse hoolduseks Boschi teenindusse, võidakse Boschile üle anda ka seadmesse salvestatud andmed.

Toote kirjeldus ja kasutusjuhend

Nõuetekohane kasutamine

SmartphoneHub on ette nähtud eBike'i juhtimiseks ja sõiduandmete kuvamiseks.

Lisaks kirjeldatud funktsioonidele võidakse mis tahes ajal lisada tarkvaramuudatusi vigade kõrvaldamiseks ja funktsioonide laiendamiseks.

Muid funktsioone on kirjeldatud selle juhendi veebiversioonis veebilehel

www.Bosch-eBike.com/smartphonehub-manual.

SmartphoneHub sobib sõitmiseks hüpeteta ja madalate künnistega (< 15 cm) kattelga teedel keskmise kiirusega vahemikus 15 kuni 25 km/h, nagu nt asfaltteed, põlluteed, killustiku- või liivakattelga teed, kattelga metsateed.

Vale kasutamise korral võib nutitelefoni hoidikust lahti tulla, välja kukkuda ja seetõttu vigastuda. Lisaks tekitab väljakukkumine tõsise avariiohu!

SmartphoneHub on mõeldud kasutamiseks koos nutitelefoniaga.

Põhilisi sõiduandmeid näidatakse siiski ka SmartphoneHubi ekraanil. Nutitelefoni rakendusega **COBI.Bike** saate lisada täiendavat teavet ja funktsioone.



SmartphoneHubi ja nutitelefoni vaheline side toimub Bluetooth®-ühenduse kaudu.

Kujutatud komponendid

Seadme osade numeratsiooni aluseks on kasutusjuhendi alguses sisalduvatel joonistel lehekülgedel toodud numbrid.

Peale ajamisõlme, pardaarvuti koos juhtpuldiga, kiiruseanduri ja nende juurde kuuluvate hoidikute on kõigi jalgrattaosade kujutis skemaatiline ja võib teie eBike'ist erineda.

- (1) SmartphoneHub
- (2) SmartphoneHubi sisse-/väljalülitamisnupp
- (3) Nutitelefoni hoidiku lukustuse vabastamishoob
- (4) SmartphoneHubi hoidik^{a)}
- (5) USB-pesa kaitsekübar
- (6) Nutitelefoni hoidiku vooluvarustus
- (7) Ekraan
- (8) Ettepoole lehitsemisnupp

- (9) Valikunupp
 (10) Tahapoolle lehitsemisnupp
 (11) Toetuse vähendamise nupp –
 (12) Juhtpuldil kinnitus
 (13) Lükkamisabi nupp **WALK**
 (14) Toetuse suurendamise nupp /
 valgustuse sisse-/väljalülitamine +
 (15) Juhtpult
 (16) Universal Mount (universaalhoidik)
 (17) Universal Mounti kinnituskruvid
 (18) Eesmine hoideklamber
 (19) Tagumine hoideklamber
- a) Juhttraua külge kinnitamisel on kliendispetsiifilised lahendused võimalikud ka ilma juhttrauaklambritega.

SmartphoneHubi näidudolemendid

- a Veanäit
 b Jalgratta valgustuse näit
 c Nutitelefonühenduse näit
 d Kiirus
 e Toe taseme näit
 f Ühiku näit
 g Teise eBike'i aku näit (valikuvõimalusena)
 h eBike'i aku laetusseisundi näit
 i eBike'i aku täitetase
 j Tegevusraadius

Tehnilised andmed

Pardaarvuti		SmartphoneHub
Tootekood		CU1100
USB-ühenduse max laadimisvool	mA	1000
USB-ühenduse laadimispinge	V	5
Töötemperatuur	°C	-5 ... +40
Hoiustamistemperatuur	°C	+10 ... +40
Laadimistemperatuur	°C	0 ... +40
Seesmine liitiumioonaku	V mAh	3,7 300
<i>Bluetooth® Low Energy</i>		
– sagedus	MHz	2400–2480
– saatetõhusus	mW	< 10
Kaitseklass ^{A)}		IP55
Kaal, u	kg	0,12

A) suletud USB-pesa kaitsekübara korral Boschi eBike'i süsteem kasutab FreeRTOS-i (vaata www.freertos.org).

Vastavusdeklaratsioon

Sellega kinnitab Bosch GmbH, Bosch eBike Systems, et raadioseadmetüüp **SmartphoneHub** vastab direktiivile 2014/53/EL. ELi ühilduvusdeklaratsiooni täisteksti leiate veebilehelt: www.bosch-ebike.com/conformity.

Kasutamine

Kasutuselevõtt

Eeldused

eBike'i saab sisse lülitada ainult järgmiste eeltigimuste täitmise korral:

- Paigaldatud on piisavalt laetud eBike'i aku (vaata eBike'i aku kasutusjuhendit).
- Kiiruse andur on õigesti ühendatud (vaata ajamisõlle kasutusjuhendit).

eBike'i sisse-/väljalülitamine

eBike'i **sisselülitamiseks** on teil järgmised võimalused:

- Vajutage paigaldatud eBike'i aku korral pardaarvuti sisse-/väljalülitusnuppu **(2)**.
- Vajutage eBike'i aku sisse-/välja-nuppu (vaata eBike'i aku kasutusjuhendit).

Ajam aktiveeritakse kohe, kui hakkate pedaale väntama (välja arvatud lükkamisabi funktsioonin või toe tasemel **OFF**). Ajami võimsus on olenev seatud toe tasemest.

Kui lõpetate normaalrežiimis pedaale vajutamise või kui saavutate kiiruse **25 km/h**, lülitub eBike'i ajami tugi välja. Ajam aktiveeritakse automaatselt uuesti, kui väntate pedaale ja kiirus on alla **25 km/h**.

eBike'i **väljalülitamiseks** on teil järgmised võimalused:

- Vajutage pardaarvuti sisse-/välja-nuppu **(2)**.
- Lülitage eBike'i aku selle sisse-/välja-nupu abil välja (võimalikud on jalgrattatootja erilahendused, mille korral puudub ligipääs eBike'i aku sisse-/välja-nupule; vaata jalgrattatootja kasutusjuhendit).

Väljalülitamise korral süsteem sulgub. See kestab u 3 s. Kohe uuesti sisselülitamine on võimalik alles siis, kui süsteem on tegevuse lõpetanud ja sulgunud.

Kui umbes 10 min kestel eBike ei liigu **ja** ei vajutata pardaarvutil ühtegi nuppu, lülitub eBike energia säästmiseks automaatselt välja.

Suunis: eBike'i hoiukohta paigutamisel lülitage eBike alati välja.

Märkus. Kui SmartphoneHubi aku on tühi, saate eBike'i sellest hoolimata eBike'i akuga sisse lülitada.

SmartphoneHubi akut laetakse eBike'i aku sisselülitamisel automaatselt. SmartphoneHubi akut saab laadida ka USB-pesa kaudu.

SmartphoneHubi ühendamine nutitelefoni

SmartphoneHubi näite ja funktsioone saab laiendada nutitelefoni rakendusega **COBI.Bike**. Selleks laadige tasuta rakendus alla App Store'ist (Apple'i iPhone) või Google Play Store'ist (Android-seade).

SmartphoneHubi nutitelefoni ühendamiseks avage oma nutitelefoni rakendus **COBI.Bike** ja järgige rakenduse juhiseid.

Nutitelefoni asetamine Universal Mounti (vaata jooniseid A ja B)

Nutitelefoni kinnitamiseks on tarnekomplektis Universal Mount (**16**). iPhone'ide jaoks saab lisavarustusprogrammist hankida spetsiifilisi iPhone'i hoidikud. iPhone'i hoidik ei vaja eraldi voolutoidet.

Universal Mounti korral toimub vooluvarustus (5 V / 1 A, max 1,5 A) eraldi USB-kaabliga (leidub tarnekomplektis) SmartphoneHubi mikro-A/B USB-pordi kaudu.

Universal Mountile (**16**) saab kinnitada ainult Apple iPhone'i ja Android nutitefone (koos ümbrise) paksusega vahemikus 7,1 mm kuni 8,26 mm, pikkusega vahemikus 123,8 mm kuni 158,4 mm ja laisusega vahemikus 58,6 mm kuni 78,1 mm. Nutitelefoni maksimaalne raskus koos ümbrisega võib olla 250 g.

► **Pange tähele, et tootja andmed ei vasta siinkohal maksimaalsele suurusele.** Mõned tootjad ei ole paksuse puhul arvestanud kaamera paigutusega.

Antud mõõtmed on koos ümbrisega. **Klapitava või karpümbrise**ga nutitelefoni ei tohi hoidikusse asetada.

► Jälgige nutitelefoni sisseasetamisel, et teie sõrmi ei pitsitaks hoideklambrite ja nutitelefoni vahele.

Kontrollige nutitelefoni paigaldamise järel, et see ka vibreerides ei saaks puudutada jalgratta muid osi. See võib nutitelefoni püsivalt vigastada.

Universal Mounti kohaleasetamine (vaata joonist A) Lükake Universal Mount (**16**) eestpoolt SmartphoneHubile, kuni ta kuuldavalt kinnitub **1**. Universal Mounti saab täiendavalt fikseerida kahe kinnituskruviga (**17**).

Nutitelefoni paigaldamine (vaata joonist B) – Tõmmake eesmist hoideklambrit (**18**) ettepoole **2**.
– Asetage nutitelefoni pika küljega tagumisele hoideklambri (**19**) **3**.
– Laske eesmisel hoideklambri (**18**) aeglaselt nutitelefoni libiseda ja vabastage see siis **4**.

Nutitelefoni energiaravustus (valikuvõimalusena) Nutitelefoni saab energiaga (5 V / 1 A) varustada eraldi USB-kaabliga (leidub tarnekomplektis) SmartphoneHubi mikro-A/B USB-pordi kaudu. Selleks ühendage nutitelefoni USB-kaabli abil SmartphoneHubi USB-pesaga.

Suunis: kui eBike'i aku laetusesisund jõuab väärtusele 0%, eemaldage olemaolevad tarbijad (nt nutitelefoni).

Nutitelefoni eemaldamine Lükake nutitelefoni ja koos sellega eesmist hoideklambrit kahe käega ettepoole, kuni saate nutitelefoni Universal Mountist välja võtta. Vajaduse korral tõmmake ka energiaravustuse USB-kaabel välja.

Tarkvaravärskendus

Kui SmartphoneHubi jaoks on saadaval tarkvaravärskendus, näitab nutitelefoni rakendus vastavat teadet. Värskenduse tegemiseks järgige rakenduse juhiseid.

SmartphoneHubi taaste (recovery)

Tehke SmartphoneHubi taaste siis, kui see korrektselt ei toimi. Selleks avage nutitelefoni rakendus ja järgige juhiseid.

SmartphoneHubi energiaravustus

SmartphoneHubil on seesmine liitiumioon-polümeeraku (nimi-/miinimumväärtus 300 mAh, 3,7 V), mis ei ole eemaldatav.

SmartphoneHubi saab sisse lülitada sisse-/välja-nupuga (**2**) või sisse-/välja-nupuga eBike'i akul. Kui SmartphoneHubi ei saa sisse lülitada, tuleb seda USB-kaabli kaudu vähemalt 30 min laadida.

Kui te oma SmartphoneHubi ei kasuta, laadige SmartphoneHubi iga 3 kuu järel. SmartphoneHubi akut saate SmartphoneHubi USB-ühenduse kaudu suvalise toiteploki, nutitelefoni laadimiseadme vms abil laadida.

Lükkamisabi sisse-/väljalülitamine

Lükkamisabi saab teil eBike'i lükkamist kergendada. Selles funktsioonis sõltub kiirus sissepandud käigust ja võib olla maksimaalselt **6 km/h**.

► **Lükkamisabi funktsiooni tohib kasutada üksnes eBike'i lükkamisel.** Kui eBike'i ratastel puudub lükkamisabi kasutamisel kontakt teepinnaga, on vigastuste oht.

Lükkamisabi aktiveerimiseks vajutage lühidalt oma juhtpuldil nuppu **WALK**. Aktiveerimise järel vajutage 3 s jooksul nuppu **+** (**14**) ja hoidke seda surutult. eBike'i ajam lülitatakse sisse.

Juhis: Lükkamisabi ei ole võimalik toe tasemel **OFF** (välja lülitatud) aktiveerida.

Lükkamisabi **lülitatakse välja**, kui esineb mõni järgmistest sündmustest:

- Vabastate nupu **+** (**14**),
- eBike'i rattad blokeeritakse (nt pidurdamisega või põrkumisel vastu takistust),
- kiirus on suurem kui **6 km/h**.

Lükkamisabi talitusviisi peab vastama siseriiklikele nõuetele ja võib seetõttu ülalnimetatud kirjeldusest erineda või olla inaktiveeritud.

Toe taseme seadmine

Juhtpuldil (**15**) saate seada, kui tugevasti ajam teid väntamisel toetab. Toe taset saab muuta igal ajal, ka sõidu ajal.

Juhis: Mõne mudeli puhul on võimalik, et toe tase on eelseatud ja seda ei saa muuta. Võimalik on ka, et saab valida siintoodust väiksema arvu toe tasemetega vahel.

Maksimaalselt on kasutada järgmised toe tasemed:

- **OFF:** ajami tugi on välja lülitatud, eBike'i saab normaalse jalgrattana ainult väntamisega edasi liigutada. Lükkamisabi ei saa sellel toe tasemel aktiveerida.
- **ECO:** mõjus maksimaalse efektiivsusega tugi maksimaalse tegevusraadiuse saavutamiseks
- **TOUR/TOUR+:**
TOUR: ühtlane tugi pikkadeks ringsõitudeks
TOUR+: dünaamiline tugi loomulikuks ja sportlikuks sõiduks (ainult koos **eMTB**)
- **SPORT/eMTB:**
SPORT: jõuline tugi sportlikuks sõiduks mägisel maastikul ning linnaliikluses
eMTB: optimaalne tugi igal maastikul, sportlik paigaltvõtt, parem dünaamika, maksimaalne jõudlus (**eMTB** on saadaval ainult koos ajamisõlmedega BDU250P CX, BDU365, BDU450 CX ja BDU480 CX. Vajalik võib olla tarkvaravärskendus.)
- **TURBO:** maksimaalne tugi sportlikuks sõitmiseks kuni suure väntamissageduseni

Toetustaseme **tõstmiseks** vajutage korduvalt juhtpuldil nuppu **+** (**14**), kuni näidikul kuvatakse soovitud toetustase, **vähendamiseks** vajutage nuppu **-** (**11**).

Jalgratta valgustuse sisse-/väljalülitamine

Variandil, mille korral sõidutuli saab toite eBike'i süsteemist, saab juhtpuldil nuppu **+** (**14**) pika vajutusega üheaegselt esi- ja tagatuld sisse ning välja lülitada.

Sisselülitatud tule korral näidatakse ekraanil või rakenduses vastavat sümbolit.

Alternatiivselt saab tuld sisse ja välja lülitada ka rakenduse kaudu.

Jalgratta valgustuse sisse- ja väljalülitamisel puudub igasugune mõju ekraani taustavalgustusele.

SmartphoneHubi näidud ja seaded

SmartphoneHub on kaabli kaudu ajamisõlmega ühendatud.

Nutitelefoni ühendatakse nutitelefoni kinnituse abil mehaaniliselt SmartphoneHubiga.

SmartphoneHubi ja nutitelefoni vaheline suhtlus toimub Bluetooth® abil.

SmartphoneHubil on kriimustuskindel 1,52-tolline LCD-ekraan eraldusvõimega 192 × 64 piksilit. Integreeritud ekraani saab kasutada ilma vastava nutitelefoniita. Integreeritud ekraanil ei saa kuvada nutitelefoni rakenduste sisu.

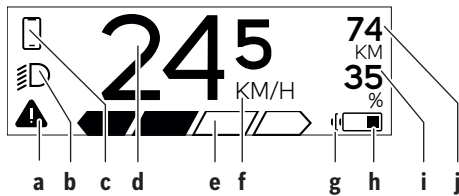

- a** Veanäit:
näit kuvatakse, kui veamälus on vähemalt üks viga.
- b** Jalgratta valgustuse näit:
näit kuvatakse, kui tuli on sisse lülitatud.
- c** Nutitelefoniühenduse näit:
See näit kuvatakse, kui nutitelefoni on Bluetooth® abil SmartphoneHubiga ühendatud.
- d** See näit kuvatakse, kui nutitelefoni on SmartphoneHubiga ühendatud ja samal ajal on nutitelefonis avatud rakendus **COBI.Bike**. Selles seades salvestab rakendus **COBI.Bike** sõidu.

d Kiirus:
siin näidatakse hetkelist kiirust.

e Toe taseme näit

OFF ECO YOUR SPORT TURBO

f Ühiku näit:
olenevalt rakendusest **COBI.Bike** võib kiiruse ühikuks olla kas km/h või mph. Vaikimisi on ühikuks km/h.

g Teise eBike'i aku näit:
Kui eBike on varustatud 2 eBike'i akuga, kujutatakse siin üksteise järel 2 akut.

h eBike'i aku laetusesisundi näit:
aku sümbol näitab siin eBike'i aku laetusesisundit.
Aku on tühjenenud või paigaldamata.

i eBike'i aku täitetase protsentsid

j eBike'i aku tegevusraadius:
siin näidatakse olenevalt eBike'i aku laetusesisundist maksimaalset tegevusraadiust.

Hoiatuskolmnurk jääb seejärel seni ekraani põhikuvale (kiirus jne), kuni viga on kõrvaldatud.

HOLD '+ NOW

Kaheastmelise aktiveerimisprotsessi korral palutakse juhil pärast nupu **(13)** vajutamist vajutada 2 sekundit nuppu **+** **(14)**.



Kahe sekundi pärast kuvatakse lükkamisabi režiim.



ENGINE OFF

See näit ja vasakul kujutatud tekst kuvatakse siis, kui ajamisõlm ei saa probleemide tõttu tuge pakkuda. See võib esineda näiteks siis, kui eBike'i aku on tühjenenud.



eBike'i aku laadimisel näitab ekraan aku hetkelist täitetaset. Patareisümbol vilgub.



See näit kuvatakse näiteks siis, kui nt – DiagnosticTool on ühendatud või – SmartphoneHubiga on ühendatud väline vooluallikas (nt akupank)



Kui eBike'i aku laetusesisundi on alla 20%, vilgub eBike'i aku laetusesisundi näit **h**.



See näit kuvatakse näiteks siis, kui nt – eBike'i aku laetusesisundi on madal või – süsteem ei tuvasta eBike' akut.

Tugi lülitatakse välja.



Need näidud kuvatakse, kui eBike'i hoolduse tähtaeg on kätte jõudnud.

INSPECTION DUE

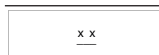

See näit kuvatakse tarkvaraprobleemide korral. Rakenduses **COBI.Bike** tuleb läbi viia tarkvaravärskendus.

Värskenduse saate rakenduses **COBI.Bike** ise teha ja te ei pea minema Boschi eBike'i edasimüüja juurde.



See näit kuvatakse, kui SmartphoneHubi ja nutitelefoni vahel luuakse ühendust.



Bluetooth®-paaritamise lõpetamist kuvatakse linnukesega väikesel nutitelefoni sümbolil.

Täiendavad näidud



^{1/1} Tekkis viga!
Veanäitu kuvatakse seni, kuni kasutaja vajutab valikunuppu **(9)** ja kinnitab sellega vea sisestamise.

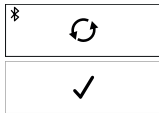

See näit kuvatakse, kui SmartphoneHub on taasterežiimil (uut tarkvara saab installida ainult selles olekus). Väike *Bluetooth*® sümbol näitab ühendust nutitelefoniga.

Taaste lõpetamist kuvatakse linnukesega.

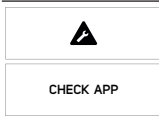

Juhtimissüsteem ei ole järgmistel põhjustel talitlusvõimeline:

1. Tuvastati üks või mitu mitteühilduvat komponenti. Selle seisundi saab kõrvaldada ainult Boschi eBike'i edasimüüja.
2. Tuvastatakse vana tarkvara. Selleks peab olema teadlikult paigaldatud vanem tarkvaraversioon. Probleemi saab lahendada tarkvara värskendamisega. Järgige rakenduses **COBI.Bike** toodud suuniseid.

Selle teate järel lülitub eBike'i süsteem välja.



See näit kuvatakse, kui rakendus **COBI.Bike** on avatud ja koondpaneelirežiimis.



See näit kuvatakse, kui rakendus **COBI.Bike** Boschi SmartphoneHubiga ühendatud ja ajamisõlm ootab

sisselülitamist. Selleks tehke üks järgnevatest toimingutest:

- Vajutage rakenduses **COBI.Bike** "Start"-nuppu.
- Keerake nutitelefon horisontaalasendisse, kusjuures rakendus **COBI.Bike** peab olema avatud.
- Vajutage juhtpuldil nuppu +.

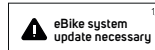

See näit kuvatakse, kui ühel või mitmel eBike'i komponendil tuleb teha tarkvaravärskendus.

Värskenduse saab teha ainult Boschi eBike'i volitatud edasimüüja.

Näidu saab kustutada, vajutades juhtpuldil suvalist nuppu. Näit kuvatakse igal eBike'i süsteemi käivitamisel kuni värskenduse teostamiseni. Oma eBike'i saate piiranguteta edasi kasutada. Üleval paremal pool olev number näitab teile suuniste arvu.

Veakoodi kuva

eBike'i komponente kontrollitakse pidevalt automaatselt. Vea avastamisel kuvatakse pardaarvutil vastav veakood. Olenevalt vea tüübist võidakse ajam vajaduse korral automaatselt välja lülitada. Ilma ajami toeta edasisõitmine on aga alati võimalik. Enne pikemaid sõite tuleks lasta eBike'i kontrollida.

► Laske kõik parandustööd teha ainult autoriseeritud jalgrattamüüjal.

Kood	Põhjus	Abi
410	Üks või mitu pardaarvuti nuppu on blokeeritud.	Kontrollige, kas nupud on kinni kiilunud, nt sissetunginud mustuse tõttu. Vajaduse korral puhastage nupud.
414	Juhtpuldil ühendamisprobleemid	Laske liitekohti ja ühendusi kontrollida
418	Üks või mitu juhtpuldil nuppu on blokeeritud.	Kontrollige, kas nupud on kinni kiilunud, nt sissetunginud mustuse tõttu. Vajaduse korral puhastage nupud.
419	Konfiguratsiooniviga	Käivitage süsteem uuesti. Kui probleem ei kao, võtke ühendust oma Boschi eBike'i müüjaga.
422	Ajamisõlme ühendamisprobleem	Laske liitekohti ja ühendusi kontrollida
423	eBike'i aku ühendamisprobleem	Laske liitekohti ja ühendusi kontrollida
424	Komponentide suhtlusviga	Laske liitekohti ja ühendusi kontrollida
426	Sisemine ajalimiidi ületamise viga	Käivitage süsteem uuesti. Kui probleem ei kao, võtke ühendust oma Boschi eBike'i müüjaga. Selles veaolekus ei saa põhiseadete menüüs lasta näidata rihvide ümbermõõtu ega seda kohandada.
430	Pardaarvuti sisemine aku on tühi (mitte BUJ350 korral)	Laadige pardaarvuti (hoidikus või USB-pesa kaudu)
431	Tarkvara versiooniviga	Käivitage süsteem uuesti. Kui probleem ei kao, võtke ühendust oma Boschi eBike'i müüjaga.
440	Ajamisõlme sisemine viga	Käivitage süsteem uuesti. Kui probleem ei kao, võtke ühendust oma Boschi eBike'i müüjaga.

Kood	Põhjus	Abi
450	Sisemine tarkvaraviga	Käivitage süsteem uuesti. Kui probleem ei kao, võtke ühendust oma Boschi eBike'i müüjaga.
460	Viga USB-ühenduses	Eemaldage kaabel pardaarvuti USB-pesast. Kui probleem ei kao, võtke ühendust oma Boschi eBike'i müüjaga.
490	Pardaarvuti sisemine viga	Laske pardaarvutit kontrollida
500	Ajamisõlme sisemine viga	Käivitage süsteem uuesti. Kui probleem ei kao, võtke ühendust oma Boschi eBike'i müüjaga.
502	Jalgratta valgustuse viga	Kontrollige valgustust ja selle juurde kuuluvaid kaableid. Käivitage süsteem uuesti. Kui probleem ei kao, võtke ühendust oma Boschi eBike'i müüjaga.
503	Kiiruseanduri viga	Käivitage süsteem uuesti. Kui probleem ei kao, võtke ühendust oma Boschi eBike'i müüjaga.
504	Tuvastati kiirussignaali manipulatsioon.	Kontrollige ja vajaduse korral seadke kodaramagnetite asendit. Kontrollige manipulatsioonide (tuuningu) puudumist. Ajami tuge vähendatakse.
510	Sisemine anduriviga	Käivitage süsteem uuesti. Kui probleem ei kao, võtke ühendust oma Boschi eBike'i müüjaga.
511	Ajamisõlme sisemine viga	Käivitage süsteem uuesti. Kui probleem ei kao, võtke ühendust oma Boschi eBike'i müüjaga.
530	Akuviga	Lülitage eBike välja, eemaldage eBike'i aku ja paigaldage seejärel uuesti. Käivitage süsteem uuesti. Kui probleem ei kao, võtke ühendust oma Boschi eBike'i müüjaga.
531	Konfiguratsiooniviga	Käivitage süsteem uuesti. Kui probleem ei kao, võtke ühendust oma Boschi eBike'i müüjaga.
540	Temperatuuriviga	eBike on väljaspool lubatud temperatuurivahemikku. Lülitage eBike'i süsteem välja, et ajamisõlm saaks lubatud temperatuurivahemikuni jahtuda või soojeneda. Käivitage süsteem uuesti. Kui probleem ei kao, võtke ühendust oma Boschi eBike'i müüjaga.
550	Tuvastati loata tarbija.	Eemaldage tarbija. Käivitage süsteem uuesti. Kui probleem ei kao, võtke ühendust oma Boschi eBike'i müüjaga.
580	Tarkvara versiooniviga	Käivitage süsteem uuesti. Kui probleem ei kao, võtke ühendust oma Boschi eBike'i müüjaga.
591	Autentimisviga	Lülitage eBike'i süsteem välja. Eemaldage aku ja paigaldage see uuesti. Käivitage süsteem uuesti. Kui probleem ei kao, võtke ühendust oma Boschi eBike'i müüjaga.
592	Mitteühilduvad komponendid	Paigaldage ühilduv ekraan. Kui probleem ei kao, võtke ühendust oma Boschi eBike'i müüjaga.
593	Konfiguratsiooniviga	Käivitage süsteem uuesti. Kui probleem ei kao, võtke ühendust oma Boschi eBike'i müüjaga.
595, 596	Suhtlusviga	Kontrollige ajami kaableid ja käivitage süsteem uuesti. Kui probleem ei kao, võtke ühendust oma Boschi eBike'i müüjaga.
602	Sisemine akuviga	Käivitage süsteem uuesti. Kui probleem ei kao, võtke ühendust oma Boschi eBike'i müüjaga.
603	Sisemine akuviga	Käivitage süsteem uuesti. Kui probleem ei kao, võtke ühendust oma Boschi eBike'i müüjaga.
605	Aku temperatuuriviga	Aku on väljaspool lubatud temperatuurivahemikku. Lülitage eBike'i süsteem välja, et aku saaks lubatud temperatuurivahemikuni jahtuda või soojeneda. Käivitage süsteem uuesti. Kui probleem ei kao, võtke ühendust oma Boschi eBike'i müüjaga.

Kood	Põhjus	Abi
606	Väliline akuviga	Kontrollige kaabeldust. Käivitage süsteem uuesti. Kui probleem ei kao, võtke ühendust oma Boschi eBike'i müüjaga.
610	Aku pingeviga	Käivitage süsteem uuesti. Kui probleem ei kao, võtke ühendust oma Boschi eBike'i müüjaga.
620	Laadimisseadme viga	Asendage laadimisseade. Võtke ühendust oma Boschi eBike'i müüjaga.
640	Sisemine akuviga	Käivitage süsteem uuesti. Kui probleem ei kao, võtke ühendust oma Boschi eBike'i müüjaga.
655	Korduv akuviga	Lülitage eBike'i süsteem välja. Eemaldage aku ja paigaldage see uuesti. Käivitage süsteem uuesti. Kui probleem ei kao, võtke ühendust oma Boschi eBike'i müüjaga.
656	Tarkvara versiooniviga	Võtke ühendust oma Boschi eBike'i müüjaga, et ta teeks tarkvaravärskenduse.
7xx	Kõrvaliste komponentide viga	Vaadake vastava komponendi tootja kasutusjuhendis olevaid andmeid.
800	Seesmine ABS-i viga	Võtke ühendust oma Boschi eBike'i müüjaga.
810	Ratta kiiruseanduri ebausutavad signaalid	Võtke ühendust oma Boschi eBike'i müüjaga.
820	Viga esiratta kiiruseanduri juhtmes	Võtke ühendust oma Boschi eBike'i müüjaga.
821 ... 826	Esiratta kiiruseanduri ebausutavad signaalid Anduri ketas võib puududa, olla vigane või valesti paigaldatud; esi- ja tagaratta oluliselt erinev läbimõõt; ekstreemne sõiduolukord, nt tagarattal sõitmine	Käivitage süsteem uuesti ja tehke vähemalt 2 minutit kestev proovisõit. ABS-i märgulamp peab kustuma. Kui probleem ei kao, võtke ühendust oma Boschi eBike'i müüjaga.
830	Viga tagaratta kiiruseanduri juhtmes	Võtke ühendust oma Boschi eBike'i müüjaga.
831 833 ... 835	Tagaratta kiiruseanduri ebausutavad signaalid Anduri ketas võib puududa, olla vigane või valesti paigaldatud; esi- ja tagaratta oluliselt erinev läbimõõt; ekstreemne sõiduolukord, nt tagarattal sõitmine	Käivitage süsteem uuesti ja tehke vähemalt 2 minutit kestev proovisõit. ABS-i märgulamp peab kustuma. Kui probleem ei kao, võtke ühendust oma Boschi eBike'i müüjaga.
840	Seesmine ABS-i viga	Võtke ühendust oma Boschi eBike'i müüjaga.
850	Seesmine ABS-i viga	Võtke ühendust oma Boschi eBike'i müüjaga.
860, 861	Pingevarustuse viga	Käivitage süsteem uuesti. Kui probleem ei kao, võtke ühendust oma Boschi eBike'i müüjaga.
870, 871 880 883 ... 885	Suhtlusviga	Käivitage süsteem uuesti. Kui probleem ei kao, võtke ühendust oma Boschi eBike'i müüjaga.
889	Seesmine ABS-i viga	Võtke ühendust oma Boschi eBike'i müüjaga.
890	ABS-i märgulamp on vigane või puudub; ABS võib olla talitlusetu.	Võtke ühendust oma Boschi eBike'i müüjaga.
Näit puudub	Pardaarvuti sisemine viga	Käivitage oma eBike uuesti, lülitades selle välja ja uuesti sisse.

Hooldus ja korrashoid

Hooldus ja puhastus

Surveveega ei tohi puhastada mitte ühtegi komponenti. Hoidke oma pardaarvuti ekraan puhas. Määrumise korral võidakse heledust valesti tuvastada.

Pardaarvuti puhastamiseks kasutage pehmet lappi, mida on niisutatud vaid veega. Ärge kasutage puhastusvahendeid.

Laske oma eBike'i vähemalt kord aastas tehniliselt kontrollida (muuhulgasmehaanikat, süsteemi tarkvara ajakohasust).

Jalgratta edasimüüja võib hooldustähtaja aluseks seada läbisõidu ja/või ajavahemiku. Sellisel juhul näitab pardaarvuti iga sisselülitamise järel hoolduse tähtaega.

eBike'i hooldamiseks või parandamiseks pöörduge autoriseeritud jalgrattamüüja poole.

► **Laske kõik parandustööd teha ainult autoriseeritud jalgrattamüüjal.**

Müüjijärgne teenindus ja kasutusala nõustamine

Kõigi küsimuste korral eBike'i ja selle komponentide kohta pöörduge volitatud jalgrattamüüja poole.

Volitatud jalgrattamüüjate kontaktandmed leiате veebisaidilt www.bosch-ebike.com.

Jäätmekäitlus ja ained toodetes

Toodetes leiduvate ainete andmed leiате lingilt: www.bosch-ebike.com/en/material-compliance.

Ärge visake oma eBike'i ega selle komponente olmejäätmete hulka!



Ajamisõlm, pardaarvuti koos juhtpuldiga, e-Bike'i aku, kiiruseandur, lisavarustus ja pakendid tuleb loodushoidlikult taaskasutusse suunata.

Veenduge ise, et isikuandmed on seadmest kustutatud.

Akud, mida saab elektrilisest seadmest seda purustamata välja võtta, tuleb enne jäätmekäitlust ise eemaldada ja eraldi akude kogumiskohta saata.



Vastavalt Euroopa Liidu direktiivile 2012/19/EL elektri- ja elektroonikaseadmete jäätmete kohta ja vastavalt direktiivile 2006/66/EÜ tuleb defektsed või kasutusressursi ammendanud akud/patareid eraldi kokku koguda ja keskkonnasäästlikult kringlusse võtta.

Elektriliste seadmete eraldi kogumist kasutatakse sordipuhtaks eelsorteerimiseks ja see toetab toorainete korrakohast käsitsemist ning taaskasutamist ja säästab sellega inimest ning keskkonda.

Andke Boschi eBike'i kasutusressursi ammendanud komponendid tasuta volitatud jalgrattamüüjale või viige jäätmejaama.



Tootja jätab endale õiguse muudatuste tegemiseks.

Drošības noteikumi



Izlasiet drošības noteikumus un norādījumus lietošanai. Drošības noteikumu un norādījumu neievērošana var izraisīt aizdegšanos un būt par cēloni elektriskajam triecienam vai nopietnam savainojumam.

Pēc izlasīšanas uzglabājiet šos noteikumus turpmāki izmantošanai.

Šajā lietošanas pamācībā izmantotais termins **eBike akumulators** attiecas uz visiem oriģinālajiem Bosch elektrovelosipēdu eBike akumulatoriem.

- ▶ **Izlasiet un ievērojiet visu elektrovelosipēda eBike sistēmu lietošanas pamācībās un paša elektrovelosipēda eBike lietošanas pamācība sniegtos drošības noteikumus un lietošanas norādījumus.**
- ▶ **Neovērsieties no maršruta, kas tiek parādīts uz bortdatora displeja.** Pilnīgi nekoncentrējoties uz ielas satiksmi, var piedzīvot satiksmes negadījumu. Ja vēlaties ievadīt datus savā bortdatorā, lai izmainītu gaitas atbalsta līmeni, vispirms apstājieties un tikai tad ievadiet bortdatorā vajadzīgos datus.
- ▶ **Neatveriet bortdatoru.** Atverot bortdatoru, tas var tikt bojāts, un bez tam zaudē spēku bortdatoram noteiktās garantijas saistības.
- ▶ **Nelietojiet bortdatoru kā rokturi.** Paceļot elektrovelosipēdu aiz bortdatora, tas var tikt neatgriezeniski sabojāts.
- ▶ **Nepaceliet velosipēdu virs galvas un nenovietojiet to uz stūres vai uz sēdekļa, ja bortdators SmartphoneHub vai tā turētājs paceļas virs stūres.** Šādā gadījumā bortdators SmartphoneHub vai tā turētājs var tikt neatgriezeniski bojāts.
- ▶ **Ievēribai!** Lietojot bortdatoru ar *Bluetooth*® un/vai WiFi funkciju, var rasties traucējumi citām iekārtām un ierīcēm, lidmašīnām un medicīniskajām ierīcēm (piemēram, sirds stimulatoriem un dzirdes aparātiem). Tāpat nevar pilnīgi izslēgt kaitējumu nodarīšanu cilvēkiem un dzīvniekiem, kas atrodas bortdatora lietošanas vietas tiešā tuvumā. Nelietojiet bortdatoru ar *Bluetooth*® funkciju medicīnisku ierīču, degvielas uzpildes staciju un ķīmisku iekārtu tuvumā, kā arī vietās ar paaugstinātu sprādzienbīstamību. Nelietojiet bortdatoru ar *Bluetooth*® funkciju lidmašīnās. Nepieļaujiet ilgstošu bortdatora darbību ķermeņa tiešā tuvumā.
- ▶ *Bluetooth*® vārdiska preču zīme kā arī attēla zīme (logotipi) ir reģistrētas preču zīmes un Bluetooth SIG, Inc. īpašums. Jebkāda šo vārdisko preču zīmes/attēlu zīmes izmantošana, kuru veic Robert Bosch GmbH, Bosch eBike Systems, ir licencēta.
- ▶ **Bortdators ir apgādāts ar radio interfeisu. Tāpēc jāievēro vietējie lietošanas ierobežojumi, kādi pastāv, piemēram, lidmašīnās vai slimnīcās.**
- ▶ **Lietojot COBI.Bike izstrādājumus, nepārkāpiet satiksmes noteikumus un vienmēr ievērojiet valsti spēkā esošo likumdošanu par Jūsu velosipēda**

izmantošanu ielu satiksmē. Īpaši nav pieļaujama viedtālruna noņemšana vai turēšana rokās ielu satiksmes apstākļos.

- ▶ **Pirms fitnesa lietotnes izmantošanas konsultējieties ar savu ārstu.** Fitnesa lietotne var uzstādīt pārāk augstas prasības tās lietotājam.

Norāde: mēs iesakām lietot COBI.Bike izstrādājumus, sākot ar 10 gadu vecumu.

Par datu drošību

Ja bortdators SmartphoneHub tiek nosūtīts servisam uz Bosch servisa darbnīcu, tajā uzkrātie dati vajadzības gadījumā var tikt pārsūtīti uzņēmumam Bosch.

Izstrādājuma un tā funkciju apraksts

Pielietojums

SmartphoneHub ir paredzēts elektrovelosipēda eBike vadībai un braukšanas datu rādījumiem.

Papildus šeit aprakstītajām funkcijām jebkurā laikā var ieviest programmatūras izmaiņas, lai novērstu kļūdas un mainītu funkcijas.

Citu funkciju apraksts ir pieejams šīs pamācības tiešsaistes versijā, kas ir atrodamā, atverot interneta vietni www.Bosch-eBike.com/smartphonehub-manual.

SmartphoneHub viedtālruna turētājs ir piemērots braucienam pa nostiprinātiem ceļiem bez pacēlumiem un ar maziem pārtraukumiem (< 15 cm) pie vidējā ātruma, kas sasniedz 15 un 25 km/h, kā piemēram, pa asfaltētiem ceļiem, lauku ceļiem, pa nostiprinātiem grants vai smilšu ceļiem, nostiprinātiem meža ceļiem.

Nelietpratīgas lietošanas gadījumā pastāv risks, ka viedtālrunis var atdalīties no stiprinājuma, nokrist un tādējādi tikt bojāts. Turklāt ierīces izkrišanas gadījumā pastāv arī nozīmīgs negadījuma risks!

SmartphoneHub ir paredzēts lietošanai kopā ar viedtālruni.

Taču svarīgākie dati par braucienu tiek parādīti arī uz izstrādājuma SmartphoneHub displeja. Ar citu informāciju un funkciju aprakstu var iepazīties viedtālruna lietotnē **COBI.Bike**.

Informācijas apmaiņa starp bortdatoru SmartphoneHub un viedtālruni notiek caur interfeisa *Bluetooth*® savienojumu.



Attēlotās sastāvdaļas

Attēloto sastāvdaļu numerācija atbilst lietošanas pamācības sākumā esošajās grafikas lappusēs sniegtajiem attēliem.

Visi velosipēda daļu attēli, izņemot piedziņas mezglu, bortdatoru ar vadības moduli, ātruma devēju un attiecīgos turētājus, ir shematiski un var atšķirties no Jūsu elektrovelosipēda eBike.

- (1) SmartphoneHub
- (2) Taustiņš bortdatora SmartphoneHub ieslēgšanai un izslēgšanai
- (3) Viedtālruna turētāja atbrīvošanas taustiņš

- (4) Turētājs SmartphoneHub³⁾
- (5) USB pieslēgvietas aizsargvāciņš
- (6) Viedtālruna turētāja elektrobarošana
- (7) Displejs
- (8) Ritināšanas uz priekšu taustiņš
- (9) Atlasišanas taustiņš
- (10) Ritināšanas atpakaļ taustiņš
- (11) Taustiņš gaitas atbalsta līmeņa pazemināšanai –
- (12) Vadības moduļa turētājs
- (13) Taustiņš pārvietošanas palīdzības funkcijas ieslēgšanai **WALK** (Iet)
- (14) Taustiņš gaitas atbalsta līmeņa paaugstināšanai / apgaismojuma ieslēgšanai un izslēgšanai +
- (15) Vadības modulis
- (16) Universal Mount (universālais turētājs)
- (17) Universal Mount nostiprināšanas skrūves
- (18) Priekšējais lokveida turētājs
- (19) Aizmugurējais lokveida turētājs

a) Stiprināšanai uz stūres pastāv īpaši, no klienta atkarīgi risinājumi, kas pieļauj stiprināšanu arī bez stūres skavām.

Bortdatora SmartphoneHub indikācijas elementi

- a Kļūmes indikators
- b Velosipēda apgaismojuma indikators
- c Viedtālruna savienojuma indikators
- d Ātrums
- e Gaitas atbalsta līmeņa rādījums
- f Mērvienības indikators
- g Otrā akumulatora indikators (pēc izvēles)
- h Elektrovelosipēda eBike akumulatora uzlādes pakāpe
- i eBike akumulatora uzlādes pakāpe
- j Attālums

Tehniskie dati

Bortdators		SmartphoneHub
Izstrādājuma kods		CUI100
Maks. uzlādes strāva no USB pieslēgvietas.	mA	1000
Uzlādes spriegums no USB pieslēgvietas	V	5
Darba temperatūra	°C	-5 ... +40
Uzglabāšanas temperatūra	°C	+10 ... +40
Uzlādes temperatūra	°C	0 ... +40
Iekšējais litija jonu akumulators	V mAh	3,7 300
<i>Bluetooth® Low Energy</i>		
– Frekvence	MHz	2400–2480
– Raidišanas jauda	mW	< 10

Bortdators		SmartphoneHub
Aizsardzības klase ^{A)}		IP55
Aptuvenais svars	kg	0,12

A) pie aizvērtā USB interfeisa ligzdas aizsargvāciņa Bosch elektrovelosipēda eBike sistēmā tiek izmantota operētājsistēma FreeRTOS (skatīt www.freertos.org).

Atbilstības deklarācija

Uzņēmums Robert Bosch GmbH, Bosch eBike Systems, ar šo deklarē, ka radioiekārta **SmartphoneHub** atbilst Direktīvai 2014/53/ES. ES atbilstības deklarācijas pilns teksts ir pieejams tīmekļa vietnē: www.bosch-ebike.com/conformity

Lietošana

Uzsākot lietošanu

Priekšnoteikumi

Elektrovelosipēda eBike sistēmu var aktivizēt tikai tad, ja ir izpildīti tālāk uzskaitītie priekšnosacījumi:

- Elektrovelosipēdā ir ievietots pietiekami uzlādēts eBike akumulators (skatīt eBike akumulatora lietošanas pamācību).
- Ir pareizi pievienots ātruma devējs (skatīt piedziņas moduļa lietošanas pamācību).

eBike ieslēgšana/izslēgšana

Lai **ieslēgtu** eBike sistēmu, pastāv šādas iespējas:

- Laikā, kad ir ieslēgts elektrovelosipēda eBike akumulators, nospiediet bortdatora ieslēgšanas/izslēgšanas taustiņu **(2)**.
- Nospiediet elektrovelosipēda eBike akumulatora ieslēgšanas/izslēgšanas taustiņu (skatīt eBike akumulatora lietošanas pamācību).

Piedziņa aktivizējas, līdzko tiek pagriezts pedālis (izņemot laiku, kad darbojas pārvietošanas palīdzības funkcija vai ir izvēlēts gaitas atbalsta līmenis **OFF** [izslēgts]). Piedziņas jauda tiek regulēta automātiski atbilstoši izvēlētajam gaitas atbalsta līmenim.

Līdzko elektrovelosipēda pārvietošanās normālā režīmā tiek izbeigta, nospiežot pedāli, kā arī tad, ja elektrovelosipēds ir sasniedzis ātrumu **25 km/h**, gaitas atbalsts caur piedziņu izslēdzas. Piedziņa no jauna automātiski aktivizējas, līdzko tiek pagriezts pedālis un elektrovelosipēda ātrums kļūst mazāks par **25 km/h**.

Lai **izslēgtu** eBike bortdatoru, pastāv šādas iespējas:

- Nospiediet elektrovelosipēda eBike bortdatora ieslēgšanas/izslēgšanas taustiņu **(2)**.
- Izslēdziet elektrovelosipēda eBike akumulatoru ar attiecīgo ieslēgšanas/izslēgšanas taustiņu (velosipēda ražotājs var būt nodrošinājis konstruktīvu risinājumu, kas neļauj piekļūt eBike akumulatora ieslēgšanas/izslēgšanas taustiņam; skatīt ražotāja piegādāto lietošanas pamācību).

Pēc bortdatora izslēgšanas izslēdzas sistēma. Tas ilgst aptuveni 3 sekundes. Tūlītēji ieslēgt atkārtoti var tikai tad, kad izslēgšanās ir beigusies.

Ja elektrovelosipēds eBike netiek pārvietots aptuveni 10 minūtes ilgi **un** netiek nospiests neviens no bortdatora taustiņiem, elektrovelosipēda eBike sistēmu automātiski izslēdzas, lai taupītu enerģiju.

Norāde: novietojot elektrovelosipēdu eBike stāvēšanai, vienmēr izslēdziet eBike sistēmu.

Norāde: arī tad, ja bortdatora SmartphoneHub akumulators ir izlādējies, elektrovelosipēdu eBike joprojām var ieslēgt un darbināt no elektrovelosipēda eBike akumulatora. Līdzko elektrovelosipēda eBike akumulators tiek ieslēgts, bortdatora SmartphoneHub akumulators automātiski uzlādējas. Bortdatora SmartphoneHub akumulatoru var uzlādēt arī alternatīvā veidā caur USB pieslēgvietu.

Bortdatora SmartphoneHub savienošana ar viedtālruni

Bortdatora SmartphoneHub indikācijas iespējas un funkcijas var paplašināt, izmantojot viedtālruna lietotni **COBI.Bike**. Šo lietotni var bez maksas lejupielādēt no programmu veikala App Store (viedtālruniņiem Apple iPhones) vai arī no programmu veikala Google Play Store (Android viedtālruniņiem).

Lai bortdatoru SmartphoneHub savienotu ar viedtālruni, atveriet viedtālrunī lietotni **COBI.Bike**-App un rīkojieties atbilstoši šīs lietotnes norādījumiem.

Viedtālruna ievietošana Universal Mount (skatīt attēlus A un B)

Viedtālruna iestiprināšanai kopā ar izstrādājumu tiek piegādāts Universal Mount **(16)**. Viedtālruniņiem iPhone piederumu programmas ietvaros var iegādāties īpašu, viedtālruniņiem iPhone paredzētu turētāju. Izmantojot viedtālruniņiem iPhone paredzētu turētāju, nav nepieciešams atsevišķs elektrobarošanas avots.

Izmantojot Universal Mount, elektrobarošana (5 V/1 A, maks. 1,5 A) vienmēr jāpievada pa atsevišķu USB kabeli (ietilpst piegādes komplektā) no viedtālruna SmartphoneHub micro-A/B USB savienotāja.

Universal Mount **(16)** ir paredzēts tikai Apple iPhone un Android viedtālrunu (ieskaitot aizsargapvalku) ar biežumu no 7,1 mm līdz 8,26 mm, garumu no 123,8 mm līdz 158,4 mm un platumu no 58,6 mm līdz 78,1 mm ievietošanai.

Viedtālruna maksimālais svars ieskaitot aizsargapvalku nedrīkst pārsniegt 250 gr.

► **Nemiet vērā, ka ražotāja norādītie dati šai gadījumā neatbilst maksimālajam izmēram.** Daži ražotāji, norādot ierīces biežumu, neņem vērā izvirzītās kameras novietojumu.

Norādītie izmēri atbilst apvalkam. Viedtālruni ar **izveramiem un etvijas veida apvalkiem** nedrīkst tikt ievietoti.

► Ievietojot viedtālruni, pievērsiet uzmanību tam, lai jūsu pirksti neiesprūstu starp kustīgo turēšanas rāmi un viedtālruni.

Pēc viedtālruna montāžas pārbaudiet, vai viedtālrunis arī vibrācijas laikā nepieskaras velosipēda konstrukcijas daļām. Tas varētu izraisīt ilgstošus viedtālruna bojājumus.

Universal Mount ievietošana (skatīt attēlu **A**)

Viedtālruna ievietošana (skatiet attēlu **B**)

Viedtālruna elektrobarošana (izvēles aprīkojums)

Viedtālruna izņemšana

No priekšpus uzbidiet Universal Mount **(16)** uz SmartphoneHub, līdz tas dzirdami noklīkst **1**. Universal Mount var papildus nostiprināt ar abām stiprinājuma skrūvēm **(17)**.

- Pavelciet priekšējo lokveida turētāju **(18)** uz priekšu **2**.
- Novietojiet viedtālruni ar garāko pusi uz aizmugurējā lokveida turētāja **(19)** **3**.
- Ļaujiet priekšējam lokveida turētājam **(18)** lēni slidēt viedtālruna virzienā un tad to atlaidiet **4**.

Viedtālrunim var pievadīt elektrobarošanu (5 V/1 A) pa atsevišķu USB kabeli (ietilpst piegādes komplektā) no bortdatora SmartphoneHub micro-A/B USB pieslēgvietas. Lai to izdarītu, ar USB kabeļa palīdzību savienojiet viedtālruni ar bortdatora SmartphoneHub USB pieslēgvietu.

Norāde: ja elektrovelosipēda eBike akumulatora uzlādes stāvoklis sasniedz 0% atzīmi, noņemiet uzlādējamās ierīces (piem. viedtālruni).

Ar abām rokām vienlaicīgi bidiet viedtālruni kopā ar priekšējo lokveida turētāju uz priekšu, līdz viedtālruni var izņemt no Universal Mount. Vajadzības gadījumā atvienojiet USB kabeli, pa kuru tiek pievadīta elektrobarošana.

Programmatūras atjaunināšana

Ja bortdatoram SmartphoneHub ir pieejams programmatūras atjauninājums, viedtālruna lietotnē parādās attiecīgs ziņojums. Lai veiktu programmatūras atjaunināšanu, rīkojieties atbilstoši lietotnes norādījumiem.

Bortdatora SmartphoneHub programmatūras pārstādīšana (atgūšana)

Bortdatora SmartphoneHub programmatūras pārstādīšana jāveic tad, ja bortdators vairs nefunkcionē pareizi. Šim nolūkam atveriet viedtālruni lietotni un rīkojieties atbilstoši šīs lietotnes norādījumiem.

Bortdatora SmartphoneHub elektrobarošana

SmartphoneHub darbojas no iekšējā litija jonu polimēru akumulatora (nominālā/minimālā ietilpība 300 mAh, spriegums 3,7 V), kas nav izņemams.

Bortdatoru SmartphoneHub var ieslēgt, nospiežot tā ieslēgšanas/izslēgšanas taustiņu **(2)** vai ieslēgšanas/izslēgšanas taustiņu uz elektrovelosipēda eBike akumulatora. Ja bortdatoru SmartphoneHub nevar ieslēgt,

tā akumulators vismaz 30 min. jāuzlādē, izmantojot USB kabeli.

Ja neizmantojat SmartphoneHub, uzlādējiet to ik pēc 3 mēnešiem. Izmantojot SmartphoneHub USB pieslēgumu, SmartphoneHub akumulatora var uzlādēt ar jebkuru barošanas bloku, viedtālruna lādētāju u. c.

Pārvietošanās palīdzības funkcijas ieslēgšana un izslēgšana

Pārvietošanās palīdzības funkcija var atvieglot elektrovelosipēda pārvietošanu pie rokas. Izmantojot šo funkciju, elektrovelosipēda pārvietošanas ātrums ir atkarīgs no izvēlēta pārnesuma un var sasniegt **6 km/h**.

► **Pārvietošanās palīdzības funkciju drīkst izmantot vienīgi elektrovelosipēda pārvietošanai pie rokas.** Ja pārvietošanas palīdzības funkcijas izmantošanas laikā elektrovelosipēda riteņi nesaskaras ar zemi, var notikt savainošanās.

Lai **aktivizētu** pārvietošanās palīdzības funkciju, īslaicīgi nospiediet taustiņu **WALK** (Iet) uz vadības moduļa. 3 s laikā pēc pārvietošanās palīdzības funkcijas aktivizēšanas nospiediet taustiņu **+** (**14**) un turiet to nospiestu. Līdz ar to ieslēdzas elektrovelosipēda eBike piedziņa.

Piezīme. Gaitas atbalsta līmenī **OFF** pārvietošanās palīdzības funkciju nav iespējams aktivizēt.

Pārvietošanās palīdzības funkcija **izslēdzas**, realizējoties vienam no šādiem apstākļiem:

- tiek atlaists taustiņš **+** (**14**),
- tiek bloķēti elektrovelosipēda eBike riteņi (piemēram, aktivizējot bremsi vai atduroties pret šķērslī),
- tiek pārsniegts pārvietošanās palīdzības ātrums **6 km/h**.

Pārvietošanās palīdzības funkcijas izmantošana ir atkarīga no attiecīgajā valstī spēkā esošajiem noteikumiem, tāpēc tās apraksts var atšķirties no iepriekš sniegtā apraksta, vai arī šī funkcija var būt deaktivizēta.

Gaitas atbalsta līmeņa iestatīšana

Vadības moduli (**15**) var iestatīt, cik liels atbalsts ir vajadzīgs no elektrovelosipēda eBike piedziņas, minot pedāļus. Gaitas atbalsta līmeni lietotājs var mainīt jebkurā laikā, arī brauciena laikā.

Piezīme. Dažiem elektrovelosipēda izpildījumiem ir iespējams, ka gaitas atbalsta līmenis ir fiksēts, un to nav iespējams izmainīt. Bez tam ir iespējams, ka elektrovelosipēdam ir pieejams mazāks skaits gaitas atbalsta līmeņu, nekā šeit ir norādīts.

Ir pieejami šādi maksimālie gaitas atbalsta līmeņi:

- **OFF:** piedziņas atbalsts ir izslēgts, elektrovelosipēdu eBike var lietot kā normālu velosipēdu, kas pārvietojas, minot pedāļus. Šajā gaitas atbalsta līmenī pārvietošanās palīdzības funkciju nav iespējams aktivizēt.
- **ECO:** visefektīvākais gaitas atbalsts, nodrošina maksimālu brauciena tālumu

– **TOUR/TOUR+:**

TOUR: pastāvīgs gaitas atbalsts, nodrošina lielu brauciena tālumu

TOUR+: dinamisks atbalsts dabiskai un sportiskai braukšanai (tikai savienojumā ar **eMTB**)

– **SPORT/eMTB:**

SPORT: stiprs gaitas atbalsts, paredzēts sporta braucieniem kalnainā apvidū, kā arī braucieniem pilsētas satiksmes plūsmā

eMTB: optimāls gaitas atbalsts jebkurā apvidū, sportiskiem braucieniem ar uzlabotu dinamiku un maksimālu efektivitāti (**eMTB** ir pieejams tikai kombinācijā tikai ar piedziņas mezglu BDU250P CX, BDU365, BDU450 CX un BDU480 CX. Vajadzības gadījumā jāveic programmatūras atjaunināšana.)

– **TURBO:** maksimāls gaitas atbalsts, ātriem sporta

braucieniem ar maksimālu pedāļu griešanas ātrumu

Lai **paaugstinātu** gaitas atbalsta līmeni, atkārtoti spiediet

vadības moduļa taustiņu **+** (**14**) (atbalsta līmeņa paaugstināšana), līdz indikatorā parādās vēlamais gaitas atbalsta līmenis; bet, lai **pazeminātu** gaitas atbalsta līmeni, atkārtoti spiediet vadības moduļa taustiņu **-** (**11**) (atbalsta līmeņa pazemināšana).

Elektrovelosipēda apgaismojuma ieslēgšana un izslēgšana

Izpildījumā, kurā apgaismojošo elementu elektrobarošana tiek nodrošināta no elektrovelosipēda eBike sistēmas, priekšējo un aizmugurējo apgaismojumu var vienlaicīgi ieslēgt un izslēgt, ilgi nospiežot taustiņu **+** (**14**) uz vadības moduļa.

Pie ieslēgta velosipēda apgaismojuma uz displeja vai lietotnē parādās atbilstošs simbols.

Alternatīvā veidā velosipēda apgaismojumu var ieslēgt un izslēgt arī caur lietotni.

Velosipēda apgaismojuma ieslēgšana un izslēgšana neietekmē displeja fona apgaismojumu.

Bortdatora SmartphoneHub indikācija un iestatījumi

SmartphoneHub ar kabeļa palīdzību ir savienots ar piedziņas moduli.

Viedtālrunis ir mehāniski savienots ar SmartphoneHub, izmantojot viedtālruna stiprinājumu.

Datu apmaiņa starp SmartphoneHub un viedtālruni notiek, izmantojot *Bluetooth®* savienojumu.

SmartphoneHub ir apgādāts ar skrāpējumizturīgu 1,52" LCD displeju, kura izšķirtspēja ir 192 × 64 pikseli. Iebūvētais displejs ir paredzēts lietošanai bez atbalstoša viedtālruna. Iebūvētajā displejā nevar parādīt viedtālruna lietotņu saturu.

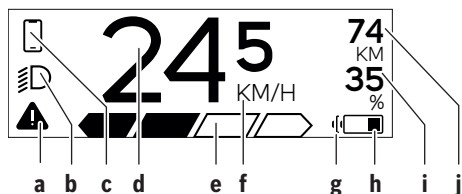

- a** Kļūmes rādījums: šis rādījums redzams tad, ja kļūmu atmiņā ir reģistrēta vismaz viena kļūme.
- b** Velosipēda apgaismojuma rādījums: šis rādījums redzams tad, ja ir ieslēgts velosipēda apgaismojums.
- c** Viedtālruna savienojuma rādījums: šis rādījums redzams tad, kad viedtālrunis ir savienots ar SmartphoneHub, izmantojot *Bluetooth®*.
- d** Šis rādījums redzams tad, kad viedtālrunis ir savienots ar SmartphoneHub un vienlaikus viedtālruni ir atvērta lietotne **COBI.Bike**. Šādā gadījumā lietotnē **COBI.Bike** tiek ierakstīts brauciens.

d Ātruma rādījums: šajā rādījumā redzams pašreizējais ātrums.

e Gaitas atbalsta līmeņa rādījums



f Mērvienības rādījums: atkarībā no lietotnes **COBI.Bike** elektrovelosipēda ātrums var tikt parādīts kilometros stundā (km/h) vai jūdzes stundā (mph). Noklusējuma iestatījums ir kilometri stundā (km/h).

g Divu akumulatoru rādījums: ja elektrovelosipēds eBike ir aprīkots ar 2 eBike akumulatoriem, šie 2 akumulatori tiek parādīti viens pēc otra.

h eBike akumulatora uzlādes pakāpes rādījums: baterijas simbols parāda pašreizējo eBike akumulatora uzlādes stāvokli.

Akumulators ir pilnīgi izlādēts vai nav ievietots.

i eBike akumulatora uzlādes pakāpe procentos

j Ar eBike akumulatoru nobraucamais attālums: atkarībā no eBike akumulatora uzlādes stāvokļa šeit tiek parādīts maksimāli nobraucamais attālums.

Citi indikatori

498 ^{1/1}	Radusies kļūme! Kļūmes rādījums redzams līdz brīdim, kad lietotājs nospiež izvēles taustiņu (9) , šādi apstiprinot, ka kļūme ir ievērota. Pēc tam displeja galvenajā skatā (ātrums u. c.) redzams brīdinājuma trijstūris, līdz kļūme tiek novērsta.
HOLD '+- NOW	Divpakāpju aktivizēšanas procesa gadījumā pēc taustiņa (13) nospiešanas vadītājam jātur nospiests taustiņš + (14) 2 sekundes.
	Pēc 2 sekundēm tiek parādīts stumšanas palīdzības režīms.
	Šis rādījums un teksts kreisajā pusē tiek rādīts tad, ja kādu problēmu dēļ piedziņas mezgls nevar nodrošināt gaitas atbalstu. Tas var notikt, piemēram, ja eBike akumulators ir izlādējies.
ENGINE OFF	
DISABLED ^{n/a}	
68%	Ja elektrovelosipēda eBike akumulators ir uzlādēts, displejā tiek parādīts pašreizējā uzlādes pakāpe. Baterijas simbols mirgo.
	Šis rādījums redzams, piemēram, ja – ir pieslēgts rīks DiagnosticTool vai – ar SmartphoneHub ir savienots ārējais strāvas avots (piemēram, ārējais portatīvais akumulators)
245 ⁷⁴ ₃₅	Ja elektrovelosipēda eBike akumulatora uzlādes pakāpe ir mazāka par 20%, eBike akumulatora uzlādes pakāpes rādījums h mirgo.
	Šis rādījums redzams, piemēram, ja – eBike akumulatora uzlādes līmenis ir zems vai – sistēma neidentificē eBike akumulatoru.
	Šādā gadījumā gaitas atbalsts nedarbojas.
INSPECTION DUE	Šie rādījumi ir redzami tad, ja ir pienācis elektrovelosipēda eBike servisa termiņš.
x x	Šis rādījums redzams tad, ja ir radušās programmatūras problēmas. Lietotnē

COBI.Bike jāveic programmatūras atjaunināšana.

Atjaunināšanu varat veikt patstāvīgi lietotnē **COBI.Bike**, un jums nav jādodas pie Bosch eBike pārdevēja.

 Šis rādījums redzams tad, kad SmartphoneHub tiek savienots ar viedtālruni.

 Kad **Bluetooth**® savienošana pāri ir pabeigta, displejā redzams ķeksītis kopā ar mazu viedtālruna simbolu.

 Šis rādījums redzams tad, kad bortdators SmartphoneHub ir atkopšanas režīmā (tikai šajā režīmā var instalēt jaunu programmatūru). Mazais **Bluetooth**® simbols parāda savienojumu ar viedtālruni.

 Kad atkopšana ir pabeigta, tiek parādīts mazs ķeksītis.

 Operētājsistēma var nedarboties šādu iemeslu dēļ:

CHECK APP

1. ja ir atpazīta viena vai vairākas nesaderīgas sastāvdaļas. Šo stāvokli var novērst tikai Bosch eBike pārdevējs;
2. tiek atpazīta veca programmatūra. Tas iespējams tikai tad, ja veikta programmatūras pazemināšana. Šo problēmu var atrisināt, atjaunojot programmatūru; ievērojiet norādījumus lietotnē **COBI.Bike**.

Pēc šī paziņojuma elektrovelosipēda eBike sistēma izslēdzas.

 Šis rādījums redzams, ja ir atvērta lietotne **COBI.Bike** un ir aktivizēts infopaneļa režīms.



Šis rādījums redzams, ja lietotne **COBI.Bike** ir savienota ar Bosch SmartphoneHub un piedziņas modulis gaida ieslēgšanu. Šim nolūkam veiciet kādu no tālāk minētajām darbībām:

- Nospiediet pogu "Start" lietotnē **COBI.Bike**.
- Pagrieziet viedtālruni horizontāli, kamēr lietotne **COBI.Bike** ir atvērta.
- Nospiediet vadības moduļa taustiņu **+**.

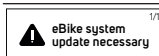

Šis rādījums ir redzams, ja vienam vai vairākiem eBike komponentiem nepieciešama programmatūras atjaunināšana.

Atjaunināšanu var veikt tikai pilnvarots Bosch eBike pārdevējs.

Rādījumu var paslēpt, nospiežot jebkuru vadības moduļa taustiņu. Rādījums ir redzams ikreiz, kad tiek palaista eBike sistēma, līdz brīdim, kad veikts atjauninājums. Jūs varat turpināt izmantot eBike bez ierobežojumiem. Skaitlis augšā labajā pusē parāda norādījumu skaitu.

Kļūmju kodu indikācija

Elektrovelosipēda eBike sastāvdaļas tiek pastāvīgi automātiski pārbaudītas. Ja tiek konstatēta kļūme, uz bortdatora displeja parādās attiecīgs kļūmes kods. Atkarībā no kļūmes veida, elektrovelosipēda piedziņa var automātiski izslēgties. Taču jebkurā gadījumā braucienu var turpināt arī bez gaitas atbalsta. Tomēr pirms turpmākajiem braucieniem elektrovelosipēdu nepieciešams pārbaudīt.

► **Uzticiet visus elektrovelosipēda remonta darbus vienīgi speciālistiem no pilnvarotas velosipēdu tirdzniecības vietas.**

Kods	Cēlonis	Novēršana
410	Ir iestrēdzis viens vai vairāki bortdatora taustiņi.	Pārbaudiet, vai taustiņi nav iestrēguši, piemēram, tajos iekļuvušo netīrumu dēļ. Vajadzības gadījumā veiciet taustiņu tīrīšanu.
414	Vadības moduļa savienojumu kļūme	Nodrošiniet, lai tiktu pārbaudīti kontaktsavienotāji un savienojumi
418	Ir iestrēdzis viens vai vairāki vadības moduļa taustiņi.	Pārbaudiet, vai taustiņi nav iestrēguši, piemēram, tajos iekļuvušo netīrumu dēļ. Vajadzības gadījumā veiciet taustiņu tīrīšanu.
419	Konfigurācijas kļūme	Pārstartējiet sistēmu. Ja problēma joprojām pastāv, sazinieties ar tuvāko Bosch elektrovelosipēdu tirdzniecības vietu.
422	Piedziņas moduļa savienojumu kļūme	Nodrošiniet, lai tiktu pārbaudīti kontaktsavienotāji un savienojumi
423	Elektrovelosipēda akumulatora savienojumu kļūme	Nodrošiniet, lai tiktu pārbaudīti kontaktsavienotāji un savienojumi
424	Sastāvdaļu savstarpējo sakaru kļūme	Nodrošiniet, lai tiktu pārbaudīti kontaktsavienotāji un savienojumi
426	Atbildes laika pārsniegšanas iekšējā kļūme	Pārstartējiet sistēmu. Ja problēma joprojām pastāv, sazinieties ar tuvāko Bosch elektrovelosipēdu tirdzniecības vietu. Šis kļūmes

Kods	Cēlonis	Novērsšana
		gadījumā pamata iestatījumu izvēlnē nav iespējams nolasīt vai pielāgot riteņa apkārtmēru.
430	Ir izlādējies bortdatora iekšējais akumulators (ne BUI350)	Uzlādējiet bortdatora akumulatoru (turētājā vai caur USB pieslēgvietu)
431	Nepareiza vai novecojusi programmatūras versija	Pārstartējiet sistēmu. Ja problēma joprojām pastāv, sazinieties ar tuvāko Bosch elektrovelosipēdu tirdzniecības vietu.
440	Piedziņas moduļa iekšējā kļūme	Pārstartējiet sistēmu. Ja problēma joprojām pastāv, sazinieties ar tuvāko Bosch elektrovelosipēdu tirdzniecības vietu.
450	Programmatūras iekšējā kļūme	Pārstartējiet sistēmu. Ja problēma joprojām pastāv, sazinieties ar tuvāko Bosch elektrovelosipēdu tirdzniecības vietu.
460	USB interfeisa pieslēgvietas kļūme	Atvienojiet savienojošo kabeli no bortdatora USB interfeisa pieslēgvietas. Ja problēma joprojām pastāv, sazinieties ar tuvāko Bosch elektrovelosipēdu tirdzniecības vietu.
490	Bortdatora iekšējā kļūme	Nodrošiniet, lai tiktu pārbaudīts bortdators
500	Piedziņas moduļa iekšējā kļūme	Pārstartējiet sistēmu. Ja problēma joprojām pastāv, sazinieties ar tuvāko Bosch elektrovelosipēdu tirdzniecības vietu.
502	Velosipēda apgaismojuma kļūme	Pārbaudiet apgaismojošos elementus un savienojošos vadus. Pārstartējiet sistēmu. Ja problēma joprojām pastāv, sazinieties ar tuvāko Bosch elektrovelosipēdu tirdzniecības vietu.
503	Ātruma devēja kļūme	Pārstartējiet sistēmu. Ja problēma joprojām pastāv, sazinieties ar tuvāko Bosch elektrovelosipēdu tirdzniecības vietu.
504	Ir konstatēta ātruma signāla manipulācija.	Pārbaudiet un vajadzības gadījumā koriģējiet spieķu magnēta stāvokli. Pārbaudiet, vai nenotiek manipulācija (tuning). Piedziņas atbalsts samazinās.
510	Devēja iekšējā kļūme	Pārstartējiet sistēmu. Ja problēma joprojām pastāv, sazinieties ar tuvāko Bosch elektrovelosipēdu tirdzniecības vietu.
511	Piedziņas moduļa iekšējā kļūme	Pārstartējiet sistēmu. Ja problēma joprojām pastāv, sazinieties ar tuvāko Bosch elektrovelosipēdu tirdzniecības vietu.
530	Akumulatora kļūme	Izslēdziet elektrovelosipēdu, izņemiet elektrovelosipēda akumulatoru un no jauna to ievietojiet elektrovelosipēdā. Pārstartējiet sistēmu. Ja problēma joprojām pastāv, sazinieties ar tuvāko Bosch elektrovelosipēdu tirdzniecības vietu.
531	Konfigurācijas kļūme	Pārstartējiet sistēmu. Ja problēma joprojām pastāv, sazinieties ar tuvāko Bosch elektrovelosipēdu tirdzniecības vietu.
540	Temperatūras kļūme	Elektrovelosipēda temperatūra atrodas ārpus pieļaujamo vērtību diapazona robežām. Izslēdziet elektrovelosipēda sistēmu un nogaidiet, līdz piedziņas modulis ir atdzisis vai uzsilis līdz pieļaujamajai darba temperatūrai. Pārstartējiet sistēmu. Ja problēma joprojām pastāv, sazinieties ar tuvāko Bosch elektrovelosipēdu tirdzniecības vietu.
550	Ir konstatēts nepieļaujami jaudīgs ārējais elektroenerģijas patērētājs.	Atvienojiet ārējo elektroenerģijas patērētāju. Pārstartējiet sistēmu. Ja problēma joprojām pastāv, sazinieties ar tuvāko Bosch elektrovelosipēdu tirdzniecības vietu.
580	Nepareiza vai novecojusi programmatūras versija	Pārstartējiet sistēmu. Ja problēma joprojām pastāv, sazinieties ar tuvāko Bosch elektrovelosipēdu tirdzniecības vietu.
591	Autentificēšanas kļūme	Izslēdziet elektrovelosipēda eBike sistēmu. Izņemiet akumulatoru un no jauna to ievietojiet. Pārstartējiet sistēmu. Ja problēma joprojām pastāv, sazinieties ar tuvāko Bosch elektrovelosipēdu tirdzniecības vietu.
592	Nesaderīga sastāvdaļa	Pievienojiet saderīgu displeju. Ja problēma joprojām pastāv, sazinieties ar tuvāko Bosch elektrovelosipēdu tirdzniecības vietu.

Kods	Cēlonis	Novērsšana
593	Konfigurācijas kļūme	Pārstartējiet sistēmu. Ja problēma joprojām pastāv, sazinieties ar tuvāko Bosch elektrovelosipēdu tirdzniecības vietu.
595, 596	Sakaru kļūme	Pārbaudiet piedziņas kabētu savienojumus un tad pārstartējiet sistēmu. Ja problēma joprojām pastāv, sazinieties ar tuvāko Bosch elektrovelosipēdu tirdzniecības vietu.
602	Akumulatora iekšējā kļūme	Pārstartējiet sistēmu. Ja problēma joprojām pastāv, sazinieties ar tuvāko Bosch elektrovelosipēdu tirdzniecības vietu.
603	Akumulatora iekšējā kļūme	Pārstartējiet sistēmu. Ja problēma joprojām pastāv, sazinieties ar tuvāko Bosch elektrovelosipēdu tirdzniecības vietu.
605	Akumulatora temperatūras kļūme	Akumulatora temperatūra atrodas ārpus pieļaujamo vērtību diapazona robežām. Izslēdziet elektrovelosipēda eBike sistēmu un nogaidiet, līdz akumulators ir atdzisis vai uzsilis līdz pieļaujamās darba temperatūras diapazona robežām. Pārstartējiet sistēmu. Ja problēma joprojām pastāv, sazinieties ar tuvāko Bosch elektrovelosipēdu tirdzniecības vietu.
606	Akumulatora ārējā kļūme	Pārbaudiet savienojošo kabeli. Pārstartējiet sistēmu. Ja problēma joprojām pastāv, sazinieties ar tuvāko Bosch elektrovelosipēdu tirdzniecības vietu.
610	Akumulatora sprieguma kļūme	Pārstartējiet sistēmu. Ja problēma joprojām pastāv, sazinieties ar tuvāko Bosch elektrovelosipēdu tirdzniecības vietu.
620	Uzlādes ierīces kļūme	Nomainiet uzlādes ierīci. Sazinieties ar tuvāko Bosch elektrovelosipēdu tirdzniecības vietu.
640	Akumulatora iekšējā kļūme	Pārstartējiet sistēmu. Ja problēma joprojām pastāv, sazinieties ar tuvāko Bosch elektrovelosipēdu tirdzniecības vietu.
655	Atkārtota akumulatora kļūme	Izslēdziet elektrovelosipēda eBike sistēmu. Izņemiet akumulatoru un no jauna to ievietojiet. Pārstartējiet sistēmu. Ja problēma joprojām pastāv, sazinieties ar tuvāko Bosch elektrovelosipēdu tirdzniecības vietu.
656	Nepareiza vai novecojusi programmatūras versija	Sazinieties ar tuvāko Bosch elektrovelosipēdu (eBike) tirdzniecības vietu un nodrošiniet, lai tiktu veikta programmatūras atjaunināšana.
7xx	Citu ražotāju komponentu kļūdas	Ievērojiet informāciju attiecīgā komponenta ražotāja lietošanas instrukcijā.
800	iekšējā ABS sistēmas kļūme	Sazinieties ar tuvāko Bosch elektrovelosipēdu tirdzniecības vietu.
810	Neiespējams signāls no riteņa ātruma devēja	Sazinieties ar tuvāko Bosch elektrovelosipēdu tirdzniecības vietu.
820	Bojājums priekšējā riteņa ātruma devēja vadā	Sazinieties ar tuvāko Bosch elektrovelosipēdu tirdzniecības vietu.
821 ... 826	Neiespējams signāls no priekšējā riteņa ātruma devēja Devēja disks var nebūt uzstādīts, tas var būt bojāts vai uzstādīts nepareizi, var būt stipri atšķirīgas riepas diametra vērtības priekšējam un aizmugurējam ritenim, kā arī tas var būt vērojams ekstremālās braukšanas situācijā, piemēram, braucot uz aizmugurējā riteņa	Pārstartējiet sistēmu un tad veiciet vismaz 2 minūtes ilgu mēģinājuma braucienu. Pie tam bremžu pretbloķēšanas sistēmas ABS kontrollampai jāizdzies. Ja problēma joprojām pastāv, sazinieties ar tuvāko Bosch elektrovelosipēdu tirdzniecības vietu.
830	Bojājums aizmugurējā riteņa ātruma devēja vadā	Sazinieties ar tuvāko Bosch elektrovelosipēdu tirdzniecības vietu.
831 833 ... 835	Neiespējams signāls no aizmugurējā riteņa ātruma devēja	Pārstartējiet sistēmu un tad veiciet vismaz 2 minūtes ilgu mēģinājuma braucienu. Pie tam bremžu pretbloķēšanas sistēmas

Kods	Cēlonis	Novērsšana
	Devēja disks var nebūt uzstādīts, tas var būt bojāts vai uzstādīts nepareizi, var būt stipri atšķirīgas riepas diametra vērtības priekšējā un aizmugurējam ritenim, kā arī tas var būt vērojams ekstremālās braukšanas situācijā, piemēram, braucot uz aizmugurējā riteņa	ABS kontrollampai jāizdzied. Ja problēma joprojām pastāv, sazinieties ar tuvāko Bosch elektrovelosipēdu tirdzniecības vietu.
840	iekšējā ABS sistēmas kļūme	Sazinieties ar tuvāko Bosch elektrovelosipēdu tirdzniecības vietu.
850	iekšējā ABS sistēmas kļūme	Sazinieties ar tuvāko Bosch elektrovelosipēdu tirdzniecības vietu.
860, 861	Elektrobarošanas kļūme	Pārstartējiet sistēmu. Ja problēma joprojām pastāv, sazinieties ar tuvāko Bosch elektrovelosipēdu tirdzniecības vietu.
870, 871 880 883 ... 885	Sakaru kļūme	Pārstartējiet sistēmu. Ja problēma joprojām pastāv, sazinieties ar tuvāko Bosch elektrovelosipēdu tirdzniecības vietu.
889	iekšējā ABS sistēmas kļūme	Sazinieties ar tuvāko Bosch elektrovelosipēdu tirdzniecības vietu.
890	Bremžu pretbloķēšanas sistēmas ABS kontrollampa ir bojāta vai arī tās trūkst, iespējams, ka ABS sistēma nefunkcionē.	Sazinieties ar tuvāko Bosch elektrovelosipēdu tirdzniecības vietu.
nav rādījuma	Bortdatora iekšējā kļūme	Pārstartējiet elektrovelosipēda eBike sistēmu, to izslēdzot un no jauna ieslēdzot.

Apkalpošana un apkope

Apkalpošana un tīrīšana

Nevienu no elektrovelosipēda sastāvdaļām nedrīkst tīrīt ar augstspiediena ūdens strūklu.

Uzturiet savu bortdatora displeju tīru. Ja displejs ir netīrs, var tikt nepareizi atpazīts apgaismojuma spilgtums.

Lietojiet bortdatora tīrīšanai mikstu, ar ūdeni samitrinātu audumu. Nelietojiet tīrīšanas līdzekļus.

Nodrošiniet, lai elektrovelosipēda eBike sistēma vismaz reizi gadā tiktu tehniski pārbaudīta (īpaši, mehāniskā daļa) un tiktu aktualizēta sistēmas programmatūra.

Papildus tam, velosipēda ražotājs servisa termiņa noteikšanai var izmantot tā noskrējiumu un/vai laika posmu. Šādā gadījumā ik reizi pēc ieslēgšanas bortdators uz displeja parāda ziņojumu par apkalpošanas termiņa paiešanu.

Lai veiktu elektrovelosipēda eBike apkalpošanu vai remontu, griezieties pilnvarotā velosipēdu tirdzniecības vietā.

► **Uzticiet visus elektrovelosipēda remonta darbus vienīgi speciālistiem no pilnvarotas velosipēdu tirdzniecības vietas.**

Klientu apkalpošanas dienests un konsultācijas par lietošanu

Ja rodas jautājumi par elektrovelosipēda eBike un tā sastāvdaļām, griezieties pilnvarotā velosipēdu tirdzniecības vietā.

Pilnvaroto velosipēdu tirdzniecības vietu kontaktinformāciju var atrast interneta vietnē www.bosch-ebike.com.

Utilizācija un izstrādājumu materiāli

Datus par izstrādājumos esošajiem materiāliem atradīsiet šajā saitē: www.bosch-ebike.com/en/material-compliance.

Neizmetiet nolietotos elektrovelosipēdus eBike un to sastāvdaļas sadzīves atkritumu tvertnē!



Piedziņas mezgls, bortdators kopā ar vadības bloku, elektrovelosipēda eBike akumulators, ātruma sensors, piederumi un iesaiņojuma materiāli jāpakļauj otrreizējai pārstrādei apkārtējai videi nekaitīgā veidā.

Pastāvīgi pārliecinieties, ka personas dati ir izdzēsti no ierīces.

Akumulatorus, kurus nesabojājot var izņemt no elektroierīces, pirms nodošanas utilizācijas uzņēmumam ir jāizņem un jānodod atsevišķā akumulatoru nodošanas punktā.



Atbilstoši Eiropas Savienības direktīvai 2012/19/ES, lietošanai nederīgie elektroinstrumenti, kā arī, atbilstoši Eiropas Savienības direktīvai 2006/66/EK, bojātie vai nolietotie akumulatori un baterijas jāsavāc atsevišķi un jāpakļauj otrreizējai pārstrādei apkārtējai videi nekaitīgā veidā.

Elektroierīču vākšana pēc kategorijām kalpo tikai sākotnējai šķirošanai pēc ierīču veida un atvieglo pareizu izejvielu apstrādes un otrreizējās pārstrādes procesu un līdz ar to saudzē cilvēku un vidi.

Bez maksas nododiet nederīgos elektrovelosipēdu Bosch eBike komponentus pilnvarotā velosipēdu tirdzniecības vietā vai atkritumu savākšanas punktā.



Tiesības uz izmaiņām tiek saglabātas.

Saugos nuorodos



Perskaitykite visas šias saugos nuorodas ir reikalavimus. Nesilaikant saugos nuorodų ir reikalavimų gali trenkti elektros smūgis, kilti gaisras, galima smarkiai susižaloti ir sužaloti kitus asmenis.

Saugokite visas saugos nuorodas ir reikalavimus, kad ir ateityje galėtumėte jais pasinaudoti.

Šioje naudojimo instrukcijoje vartojama sąvoka „eBike“ **akumuliatorius** taikoma visiems originaliems Bosch „eBike“ akumuliatoriams.

- ▶ **Perskaitykite visose „eBike“ sistemos naudojimo instrukcijose bei jūsų „eBike“ naudojimo instrukcijoje pateiktas saugos nuorodas ir reikalavimus ir jų laikykite.**
- ▶ **Nenukreipkite dėmesio į dviračio kompiuterio rodmenis.** Jei į eismą nesutelkiate viso dėmesio, rizikuojate patekti į avariją. Jei dviračio kompiuteryje norite ne tik pakeisti pavaros galios lygmenį, bet ir įvesti atitinkamus duomenis, sustokite ir juos įveskite.
- ▶ **Neatidarykite dviračio kompiuterio.** Atidarius dviračio kompiuterį, jis gali būti nepataisomai sugadintas ir prarandama teisė pateikti pretenzijas dėl garantijos.
- ▶ **Dviračio kompiuterio nenaudokite kaip rankenos.** „eBike“ keldami už dviračio kompiuterio, galite nepataisomai sugadinti dviračio kompiuterį.
- ▶ **Nestatykite dviračio apvertę ant vairo ir sėdynės, jei „SmartphoneHub“ arba jo laikiklis išsikišę iš vairo.** „SmartphoneHub“ arba laikiklis gali būti nepataisomai sugadinti.
- ▶ **Atsargiai!** Naudojantis dviračio kompiuteriu su *Bluetooth®* ir/arba „WiFi“, gali būti trikdomas kitų prietaisų ir įrenginių, lėktuvų, o taip pat medicinos prietaisų (pvz., širdies stimuliatorių, klausos aparatų) veikimas. Be to, yra likutinė rizika, kad bus pakenkta labai arti esantiems žmonėms ir gyvūnams. Dviračio kompiuterio su *Bluetooth®* nenaudokite arti medicinos prietaisų, degalinių, chemijos įrenginių, sričių su sprogia atmosfera ir teritorijų, kuriose atliekami sprogdinimai. Dviračio kompiuterio su *Bluetooth®* nenaudokite lėktuvuose. Venkite ilgalaikio eksploatavimo prie kūno.
- ▶ *Bluetooth®* žodinis prekės ženklas, o taip pat vaizdinis prekės ženklas (logotipas), yra registruoti prekių ženklai ir „Bluetooth SIG, Inc.“ nuosavybė. „Robert Bosch GmbH“, „Bosch eBike Systems“, šiuos žodinį ir vaizdinį prekių ženklus naudoja pagal licenciją.
- ▶ **Dviračio kompiuteris yra su radijo sąsaja. Būtina laikytis vietinių eksploatavimo apribojimų, pvz., lėktuvuose ar ligininėse.**
- ▶ **Naudodami „COBI.Bike“ produktus visada išlikite dėmesingai eismo įvykiams ir laikykitės jūsų šalyje galiojančių įstatymų, nurodančių leidžiamą jūsų dviračio naudojimą kelių eisme. Dalyvaujant kelių eisme ypač draudžiama paimti ir laikyti rankoje išmanųjį telefoną.**

▶ **Prieš pradėdami naudotis „Fitness-App“ programą, pasikonsultuokite su gydytoju.** „Fitness-App“ programą fizinis krūvis kai kuriems žmonėms gali būti per didelės.

Nuoroda: „COBI.Bike“ produktus rekomenduojame naudoti ne jaunesniems kaip 10 metų amžiaus asmenims.

Privatumo pranešimas

Jei „SmartphoneHub“ techninės priežiūros tikslu nusiunčiamas į Bosch techninės priežiūros skyrių, gali būti, kad kompiuteryje išsaugoti duomenys bus perduodami Bosch.

Gaminio ir savybių aprašas

Naudojimas pagal paskirtį

„SmartphoneHub“ yra skirtas „eBike“ valdyti ir važiavimo duomenims rodyti.

Be čia aprašytų funkcijų gali būti, kad bet kuriuo metu bus atliekami programinės įrangos pakeitimai, skirti klaidoms pašalinti ir funkcijoms pakeisti.

Kitų funkcijų aprašymus rasite šios instrukcijos internetinėje versijoje www.Bosch-eBike.com/smartphonehub-manual.

„SmartphoneHub“ yra skirta važiavimui kelyje su patobulinta danga be šuolių ir mažais laipteliais (< 15 cm), važiuojant vidutiniu greičiu nuo 15 iki 25 km/h, pvz., asfaltuotais keliais, lauko keliais, žvyru ar smėliu grįstais keliais, miško keliais su patobulinta kelio danga.

Netinkamai naudojant iškyla pavojus išmaniajam telefonui – iškristi iš laikiklio ir nukristi ant žemės, dėl ko jis gali būti pažeistas. Be to, iškritus iškyla didelės nelaimingo atsitikimo pavojus!

SmartphoneHub yra sukurtas naudoti su išmaniuoju telefonu.

Tačiau pagrindiniai važiavimo duomenys, taip pat vaizduojami ir „SmartphoneHub“ ekrane. Daugiau informacijos ir funkcijų galima pridėti naudojant išmaniojo telefono programą „**COBI.Bike**“.



„SmartphoneHub“ ir išmanusis telefonas komunikuoja *Bluetooth®* ryšiu.

Pavaizduoti prietaiso elementai

Pavaizduotų komponentų numeriai atitinka instrukcijos pradžioje pateiktos schemos numerius.

Visi dviračio dalių, išskyrus pavaros bloką, dviračio kompiuterį su valdymo bloku, greičio jutiklį ir priklausančius laikiklius, paveikslėliai yra scheminiai ir nuo jūsų „eBike“ gali skirtis.

- (1) „SmartphoneHub“
- (2) „SmartphoneHub“ įjungimo-išjungimo mygtukas
- (3) Išmaniojo telefono laikiklio atblokovimo svirtis
- (4) „SmartphoneHub“ laikiklis³⁾
- (5) USB įvorių apsauginis gaubtelis
- (6) Elektros energijos tiekimas į išmaniojo telefono laikiklį

- (7) Ekranas
 (8) Judėjimo pirmyn mygtukas
 (9) Parinkties mygtukas
 (10) Judėjimo atgal mygtukas
 (11) Pavaros galios mažinimo mygtukas –
 (12) Valdymo bloko laikiklis
 (13) Pagalbos stumiant mygtukas **WALK**
 (14) Pavaros galios didinimo/
 šviesos įjungimo/išjungimo mygtukas +
 (15) Valdymo blokas
 (16) „Universal Mount“ (universalus laikiklis)
 (17) „Universal Mount“ tvirtinamieji varžtai
 (18) Priekinis fiksavimo lankelis
 (19) Užpakalinis fiksavimo lankelis
- a) Tvirtinant prie vairo yra galimi specifiniai kliento sprendimai, ne-
 naudojant vairo veržtuvų.

„SmartphoneHub“ indikaciniai elementai

- a Klaidos rodmuo
 b Dviračio apšvietimo rodmuo
 c Išmanojo telefono ryšio rodmuo
 d Greitis
 e Pavaros galios lygmens rodmuo
 f Vienetų rodmuo
 g Antrojo „eBike“ akumulatoriaus rodmuo (pasirink-
 tinai)
 h „eBike“ akumulatoriaus įkrovos būklės rodmuo
 i „eBike“ akumulatoriaus įkrova
 j Veikimo nuotolis

Techniniai duomenys

Dviračio kompiuteris		SmartphoneHub
Gaminio kodas		CUI100
USB jungties maks. įkrovi- mo srovė	mA	1000
USB jungties įkrovimo įtampa	V	5
Darbinė temperatūra	°C	-5 ... +40
Sandėliavimo temperatū- ra	°C	+10 ... +40
Įkrovimo temperatūra	°C	0 ... +40
Vidinis ličio jonų akumulia- torius	V mAh	3,7 300
<i>Bluetooth® Low Energy</i>		
– Dažnis	MHz	2400–2480
– Siuntimo galia	mW	< 10
Apsaugos tipas ^{A)}		IP55

Dviračio kompiuteris	SmartphoneHub
Svoris apie	kg 0,12

A) esant uždarytam USB dangtelii
 Bosch „eBike“ sistema naudoja „FreeRTOS“ (žr. www.freertos.org).

Atitikties deklaracija

Šiuo dokumentu „Robert Bosch GmbH“, „Bosch eBike Sys-
 tems“ patvirtina, kad šio tipo radijo ryšio stotelė **Smartpho-
 neHub** atitinka direktyvą 2014/53/ES. Visas ES atitikties
 deklaracijos tekstas pateiktas šiuo interneto adresu:
www.bosch-ebike.com/conformity.

Naudojimas

Paruošimas naudoti

Būtinės sąlygos

- „eBike“ įjungti galima tik tada, jei tenkinamos šios sąlygos:
- Įdėtas pakankamai įkrautas „eBike“ akumulatorius (žr. „eBike“ akumulatoriaus naudojimo instrukciją).
 - Tinkamai prijungtas greičio jutiklis (žr. pavaros bloko nau-
dojimo instrukciją).

„eBike“ įjungimas ir išjungimas

- Norėdami „eBike“ **įjungti**, tai galite atlikti keliais būdais:
- Esant įdėtam „eBike“ akumulatoriui, paspauskite dviračio kompiuterio įjungimo-išjungimo mygtuką **(2)**.
 - Paspauskite „eBike“ akumulatoriaus įjungimo-išjungimo mygtuką (žr. „eBike“ akumulatoriaus naudojimo instruk-
ciją).

Pavara suaktyvinama, kai paliečiate paminas (išskyrus, kai įjungta pagalbos stumiant funkcija arba pavaros galios lyg-
muo **OFF**). Pavaros galia atitinka nustatytą pavaros galios lygmenį.

Kai važiuodami įprastiniu režimu nustoja minti paminas arba kai tik pasiekiate **25 km/h** greitį, pavaros galia išjungia-
ma. Pavara automatiškai suaktyvinama, kai tik pradėdote minti paminas ir greitis nukrenta žemiau **25 km/h**.

Norėdami „eBike“ **išjungti**, tai galite atlikti keliais būdais:

- Paspauskite dviračio kompiuterio įjungimo-išjungimo mygtuką **(2)**.
- Įjunkite „eBike“ akumuliatorių jo įjungimo-išjungimo myg-
tuku (būna tokių dviračių gamintojų specifinių sprendimų, kur prieigos prie „eBike“ akumulatoriaus įjungimo-išjungimo mygtuko nėra; žr. dviračio gamintojo pateiktą naudoji-
mo instrukciją).

Po išjungimo veiksmo, sistema išsijungia. Tai trunka apie 3 s. Vėl įjungti bus galima tik tada, kai pasibaigs išjungimo ope-
racija.

Jei apie 10 min. „eBike“ nepajudina ir nepaspaudžiamas joks dviračio kompiuterio mygtukas, kad būtų tausojama energija, „eBike“ automatiškai išsijungia.

Nurodymas: kai „eBike“ pastatote, visada išjunkite „eBike“ sistemą.

Nuoroda: jei „SmartphoneHub“ akumulatorius išsikrauna, tai savo „eBike“ vis tiek galite įjungti „eBike“ akumulatoriu-
mi. „SmartphoneHub“ akumulatorius įkraunamas automatiš-

kai, kai tik įjungiamas „eBike“ akumulatorius. „SmartphoneHub“ akumuliatorių taip pat galima įkrauti per USB jungtį.

„SmartphoneHub“ sujungimas su išmaniuoju telefonu

„SmartphoneHub“ rodmenis ir funkcijas galite praplėsti išmaniojo telefono programa „COBI.Bike“. Tuo tikslu iš programų parduotuvės „App Store“ (skirtos „Apple iPhone“) arba iš „Google Play Store“ (skirtos „Android“ įrenginiams) parsisiųskite nemokamą programą.

Norėdami „SmartphoneHub“ sujungti su išmaniuoju telefonu, išmaniajame telefone atidarykite „COBI.Bike“ programą ir sekite programos nurodymus.

Išmaniojo telefono įstatymas į „Universal Mount“ (žr. A ir B pav.)

Išmaniajam telefonui pritvirtinti kartu yra tiekiamas „Universal Mount“ (16). „iPhone“ telefonams, naudojantis papildomos įrangos programa, galima įsigyti specialių „iPhone“ laikiklių. Naudojant „iPhone“ laikiklį, atskiro energijos tiekimo nereikia.

Naudojant „Universal Mount“, elektros energija tiekiamą (5 V/1 A, maks. 1,5 A) atskiru USB kabeliu (jeina į tiekiamą komplektą) per „SmartphoneHub“ „micro-A/B USB“ prievadą.

„Universal Mount“ (16) gali laikyti tik „Apple iPhone“ ir „Android“ išmaniuosius telefonus (su dėkliuku), kurių storis nuo 7,1 mm iki 8,26 mm, ilgis nuo 123,8 mm iki 158,4 mm, o plotis nuo 58,6 mm iki 78,1 mm. Maksimalus išmaniojo telefono svoris su dėkliuku turi neviršyti 250 g.

► **Atkreipkite dėmesį į tai, kad gamintojo duomenys gali neatitikti maksimalių dydžių.** Kai kurie gamintojai nurodydami storį neįvertina kameros padėties.

Nurodyti matmenys yra matmenys su dėkliuku. Išmaniuosius telefonus su **atlenkiamaisiais ir atstumiamaisiais dėkliukais** įstatyti draudžiama.

► Įstatydami išmanųjį telefoną saugokitės, kad neprispaustumėte savo pirštų tarp paslankaus fiksatoriaus ir išmaniojo telefono.

Primontavę išmanųjį telefoną patikrinkite, ar išmanusis telefonas net ir vibruodamas neličia jokių fiksuotų dviračio dalių. Tai gali padaryti telefonui ilgalaikę žalą.

„Universal Mount“ „Universal Mount“ (16) iš priekio stumkite ant „SmartphoneHub“, kol išgirsite, kad jis užsifiksavo ❶. Tvirtinamaisiais varžtais (17) „Universal Mount“ galima papildomai užfiksuoti.

Išmaniojo telefono įstatymas (žr. B pav.)

- Traukite priekinį fiksavimo lankelį (18) pirmyn ❷.
- Išmanųjį telefoną ilgąja puse uždėkite ant užpakalinio fiksavimo lankelio (19) ❸.
- Priekiniam fiksavimo lankeliui (18) leiskite lėtai slysti link išmaniojo telefono ir jį atleiskite ❹.

Elektros energijos tiekimas į išmanųjį telefoną (pasirinktinai)

Elektros energija (5 V/1 A) į išmanųjį telefoną gali būti tiekiamą atskiru USB kabeliu (jeina į tiekiamą komplektą) per „SmartphoneHub“ „micro-A/B USB“ prievadą. Tuo tikslu išmanųjį telefoną USB kabeliu sujunkite su „SmartphoneHub“ USB įvare.

Nuoroda: kai „eBike“ akumulatoriaus įkrovos būklė pasiekia 0 %, išimkite energiją naudojančius prietaisus (pvz., išmanųjį telefoną).

Išmaniojo telefono išėmimas

Išmanųjį telefoną, o kartu ir priekinį fiksavimo lankelį abiem rankomis stumkite pirmyn, kol išmanųjį telefoną galėsite išimti iš „Universal Mount“. Jei reikia, atjunkite USB kabelį, skirtą elektros energijai tiekti.

Programinės įrangos naujinimas

Jei yra „SmartphoneHub“ programinės įrangos naujinimo paketas, tai išmaniojo telefono programoje bus parodytas nurodymas. Norėdami atlikti naujinimą, sekite programos nurodymus.

„SmartphoneHub“ atkūrimas („Recovery“)

Jei „SmartphoneHub“ tinkamai neveikia, atlikite jo atkūrimą. Tuo tikslu savo išmaniajame telefone atidarykite programą ir sekite nurodymus.

Elektros energijos tiekimas į „SmartphoneHub“

„SmartphoneHub“ turi vidinį ličio jonų polimerų akumuliatorių (vardinė/minimali 300 mAh, 3,7 V), kurio išimti negalima.

„SmartphoneHub“ galima įjungti įjungimo-išjungimo mygtuku (2) arba ant „eBike“ akumulatoriaus esančiu įjungimo-išjungimo mygtuku. Jei „SmartphoneHub“ įjungti nepavyksta, tai ne mažiau kaip 30 min jį reikia įkrauti USB kabeliu.

Jei savo „SmartphoneHub“ nenaudojate, tai „SmartphoneHub“ kas 3 mėnesius įkraukite. „SmartphoneHub“ akumuliatorių galite įkrauti per „SmartphoneHub“ USB jungtį, naudodami bet kokį maitinimo bloką, išmaniojo telefono kroviklį ir kt.

Pagalbos stumiant įjungimas/išjungimas

Pagalba stumiant jums gali palengvinti stumti „eBike“. Pasirinkus šią funkciją, greitis priklauso nuo nustatytos pavaros ir gali būti maks. **6 km/h**.

► Funkciją „Pagalba stumiant“ leidžiama naudoti tik stumiant „eBike“. Jei naudojant funkciją „Pagalba stumiant“ „eBike“ ratai neličia pagrindo, iškyla sužalojimo pavojus.

Norėdami suaktyvinti pagalbą stumiant, trumpai paspauskite valdymo bloko mygtuką **WALK**. Suaktyvinę, per 3 s paspauskite mygtuką **+** (14) ir laikykite jį paspaustą. „eBike“ pavara įjungžiama.

Nurodymas: Esant nustatytam pavaros galios lygmeniui **OFF**, pagalba stumiant negali būti suaktyvinta.

Pagalba stumiant **išjungiamo**, kai tik įvykdoma viena iš šių sąlygų:

- atleidžiame mygtuką **+** (14),
- užblokuojami „eBike“ ratai (pvz., stabdant arba atsitrenkus į kliūtį),
- greitis viršija **6 km/h**.

Pagalbos stumiant veikimo principas priklauso nuo specifinių, eksploatavimo šalyje galiojančių reikalavimų, todėl gali skirtis nuo čia pateikto aprašo arba gali būti deaktyvintas.

Pavaros galios lygmens nustatymas

Valdymo bloke (15) galite nustatyti, kokia galia pavara jums turi padėti minant. Pavaros galios lygmenį bet kada, net ir važiuojant, galima keisti.

Nurodymas: Kai kuriuose modeliuose gali būti, kad pavaros galios lygmuo yra nustatytas iš anksto ir jo keisti negalima. Taip pat gali būti, kad bus mažiau pavaros galios lygmenų, nei čia nurodyta.

Maksimalus galimas pavaros galios lygmenų kiekis:

- **OFF:** pavaros galia išjungta, „eBike“ kaip įprastas dviratis toliau gali judėti tik minant. Pagalba stumiant šiame pavaros galios lygmenyje negali būti suaktyvinta.
- **ECO:** veiksminga pavaros galia, esant maksimaliam efektyvumui, skirta maksimaliai ridos atsargai
- **TOUR/TOUR+:**
TOUR: tolygi pavaros galia, skirta maršrutui su didele ridos atsarga
TOUR+: dinaminė pavaros galia, skirta natūraliam ir sportiniam važiavimui (tik naudojant su **eMTB**)
- **SPORT/eMTB:**
SPORT: didelė pavaros galia, skirta sportiniam važiavimui kalnuotomis vietovėmis bei dalyvaujant miesto eisme
eMTB: optimali pavaros galia bet kurioje vietovėje, sportiška važiavimo pradžia, geresnė dinamika, maksimalus našumas (**eMTB** galima naudoti tik kartu su pavaros blokais BDU250P CX, BDU365, BDU450 CX ir BDU480 CX. Gali reikėti atnaujinti programinę įrangą.)
- **TURBO:** maksimali pavaros galia dideliu mynimo dažniui, skirta sportiniam važiavimui

Norėdami pavaros galios lygmenį **padidinti** pakartotinai spauskite valdymo bloko mygtuką **+** (14), kol rodmenyje atsiras pageidaujamas pavaros galios lygmuo, o norėdami **sumažinti**, spauskite mygtuką **–** (11).

Dviracio apšvietimo įjungimas ir išjungimas

Modelyje, kuriame energiją važiavimo šviesai tiekia „eBike“, ilgai spaudžiant ant valdymo bloko esantį mygtuką **+** (14) tuo pačiu galima įjungti ir išjungti priekinį ir užpakalinį žibintus.

Esant įjungtai šviesai, ekrane būsenos eilutėje ar programoje yra rodomas simbolis.

Žibintus taip pat galima įjungti ir išjungti programa.

Dviracio apšvietimo įjungimas ir išjungimas ekrano fono apšvietimui įtakos nedaro.

„SmartphoneHub“ rodmenys ir nustatymai

„SmartphoneHub“ kabeliu yra sujungtas su pavaros bloku. Išmanusis telefonas išmaniojo telefono tvirtinamąja dalimi mechaniškai yra sujungtas su „SmartphoneHub“.

„SmartphoneHub“ ir išmanusis telefonas komunikuoja *Bluetooth*® ryšiu.

„SmartphoneHub“ yra su 1.52"-LCD ekranu, kuris yra apsaugotas nuo įbrėžimų ir kurio raiška 192 × 64 taškai. Integruotas ekranas yra skirtas naudoti be atitinkamo išmaniojo telefono. Integruotame ekrane išmaniojo telefono programos turinys negali būti rodomas.

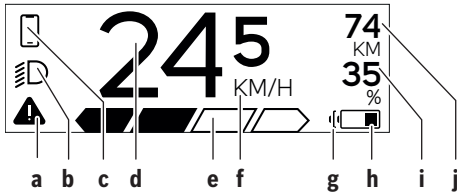

a Klaidos rodmuo:

Rodmuo rodomas, kai klaidų atmintyje yra bent viena klaida.

b Dviracio apšvietimo rodmuo:

Rodmuo rodomas, kai yra įjungta šviesa.

c Išmaniojo telefono ryšio rodmuo:

Šis rodmuo rodomas, kai išmanusis telefonas *Bluetooth*® ryšiu yra sujungtas su „SmartphoneHub“.

Šis rodmuo rodomas, kai išmanusis telefonas yra sujungtas su „SmartphoneHub“ ir tuo pačiu išmaniajame telefone yra atidaryta **COBI.Bike** programa. Esant šiam nustatymui, **COBI.Bike** programa įrašo važiavimą.

d Greitis:

Čia rodomas esamasis greitis.

e Pavaros galios lygmens rodmuo



f Vienetų rodmuo:

Priklausomai nuo **COBI.Bike** programos, greitis rodomas km/h arba mph. Standartiškai iš anksto yra nustatyta km/h.

g Antrojo „eBike“ akumulatoriaus rodmuo:

Jei „eBike“ yra su 2 akumulatoriais, čia vienas už kito yra rodomi 2 akumulatoriai.

h „eBike“ akumulatoriaus įkrovos indikatorius:

Baterijos simbolis rodo esamą „eBike“ akumulatoriaus įkrovos būklę.

Akumulatorius yra išsikrovęs arba neįstatytas.

i „eBike“ akumulatoriaus įkrova procentais

J „eBike“ akumulatoriaus ridos atsarga:

Priklausomai nuo „eBike“ akumulatoriaus įkrovos būklės čia yra rodoma maksimali ridos atsarga.

Kiti rodmenys

498 ^{1/1}	Įvyko klaida! Klaidos rodmuo rodomas tol, kol naudotojas spaudžia parinkties mygtuką (9) ir tokiu būdu patvirtina klaidos gavimą. Kol nepašalinama klaida, pagrindiniame lange (greičio ir kt.) lieka įspėjamasis trikampis.
HOLD '+ NOW	Dviejų pakopų suaktyvinimo proceso metu paspaudus mygtuką (13) vairuotojo yra prašoma 2 sekundes spausti mygtuką + (14) .
	Po 2 sekundžių parodomas pagalbos stumiant režimas.
	Šis rodmuo ir kairėje pavaizduotas tekstas rodomi, jei dėl problemos pavaros blokas veikti negali. Tai yra tas atvejis, kai, pvz., yra išsikrovęs akumulatorius.
ENGINE OFF	
n/a DISABLED 35	
68%	Kai „eBike“ akumulatorius įkraunamas, ekrane yra rodoma esamoji įkrova. Baterijos simbolis mirksi.
	Šis rodmuo rodomas, kai, pvz., – yra „DiagnosticTool“ arba – su „SmartphoneHub“ yra sujungtas išorinis srovės šaltinis (pvz., energijos bankas)
245 ⁷⁴ ₃₅ ^{KM/H} _%	Kai „eBike“ akumulatoriaus įkrova yra mažesnė nei 20 %, mirksi „eBike“ akumulatoriaus įkrovos būklės indikatorius h .
	Šis rodmuo rodomas, kai, pvz., – „eBike“ akumulatoriaus įkrovos būklė yra žema arba – sistema neatpažįsta „eBike“ akumulatoriaus.
	Pavaros galia išjungžiama.
	Šis rodmuo rodomas, kai „eBike“ pasiekia techninės priežiūros terminą.
INSPECTION DUE	
x x	Šis rodmuo rodomas, kai atsiranda programinės įrangos problemų. COBI.Bike programoje reikia atlikti programinės įrangos naujinimą.
	COBI.Bike programos naujinimą galite atlikti savarankiškai, Jums nebūtinai

sisisiekti su Bosch „eBike“ prekybos atstovu.



Šis rodmuo rodomas, kai „SmartphoneHub“ yra sujungtas su išmaniuoju telefonu.



Bluetooth® poravimo proceso pabaigą rodo varnelė ant mažo išmaniojo telefono simbolio.

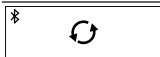

Šis rodmuo rodomas, kai „SmartphoneHub“ veikia atkūrimo režimu (tik esant šiai būsenai gali būti instaliuota programinė įranga). Mažas *Bluetooth*® simbolis rodo ryšį su išmaniuoju telefonu.



Atkūrimo proceso pabaigą rodo varnelė.



Jūsų valdymo sistema negali veikti dėl šių priežasčių:

CHECK APP

1. Buvo identifikuotas vienas arba keli nesuderinami komponentai. Šią būseną panaikinti gali tik Bosch „eBike“ prekybos atstovas.
2. Identifikuota sena programinės įrangos versija. Tai galima atlikti savanoriškai parsisiuntus programinės įrangos naujinį. Problema išsprendžiama paleidus programinės įrangos naujinimą, prašome sekti **COBI.Bike** programos nurodymus.

Po šio pranešimo „eBike“ sistema išsijungia.



Šis rodmuo rodomas, kai **COBI.Bike** programa yra atidaryta ir ji yra „Dashboard“ (reikmenų skydelyje).



Šis rodmuo rodomas, kai **COBI.Bike** programa yra sujungta su Bosch „SmartphoneHub“ ir pavaros blokas laukia, kada bus įjungtas. Tuo tikslu atlikite vieną iš šių veiksmų:

- **COBI.Bike** programoje paspauskite „Start“ mygtuką.
- Esant atliartai **COBI.Bike** programai, išmanųjį telefoną nustatykite horizontaliai.
- Paspauskite valdymo bloko mygtuką +.

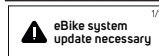

Šis rodmuo rodomas, jei programinės įrangos naujinimo reikia keliems „eBike“ komponentams.

Naujinimą gali atlikti tik įgaliotas Bosch „eBike“ prekybos atstovas.

Paspaudus bet kokį valdymo bloko mygtuką, rodmenį galima deaktyvinti. Kaskart paleidžiant „eBike“ sistemą šis rodmuo rodomas tol, kol atliekamas naujinimas. Savo „eBike“ ir toliau galite naudoti be apribojimų. Skaičius dešinėje viršuje rodo nurodymų kiekį.

Klaidos kodo rodmuo

„eBike“ komponentai automatiškai nuolat tikrinami. Jei aptinkama klaida, dviračio kompiuteryje atsiranda atitinkamas klaidos kodas.

Priklausomai nuo klaidos tipo, pavara, jei reikia, automatiškai išjungiami. Toliau galima važiuoti nenaudojant pavaros galios. Prieš kitus važiavimus „eBike“ reikėtų patikrinti.

► **Dėl bet kokio remonto kreipkitės tik į įgaliotą dviračių prekybos atstovą.**

Kodas	Priežastis	Šalinimas
410	Užblokuotas vienas arba keli dviračio kompiuterio mygtukai.	Patikrinkite, ar mygtukai užstrigo dėl patekusių nešvarumų. Jei reikia, mygtukus išvalykite.
414	Valdymo bloko ryšio problema	Kreipkitės į specialistus, kad patikrintų jungtis ir laidus
418	Užblokuotas vienas arba keli valdymo bloko mygtukai.	Patikrinkite, ar mygtukai užstrigo dėl patekusių nešvarumų. Jei reikia, mygtukus išvalykite.
419	Konfigūravimo klaida	Iš naujo paleiskite sistemą. Jei problema išlieka, susisiekite su Bosch „eBike“ prekybos atstovu.
422	Pavaros bloko ryšio problema	Kreipkitės į specialistus, kad patikrintų jungtis ir laidus
423	„eBike“ akumulatoriaus ryšio problema	Kreipkitės į specialistus, kad patikrintų jungtis ir laidus
424	Komponentų tarpusavio ryšio klaida	Kreipkitės į specialistus, kad patikrintų jungtis ir laidus
426	Vidinė laiko viršijimo klaida	Iš naujo paleiskite sistemą. Jei problema išlieka, susisiekite su Bosch „eBike“ prekybos atstovu. Įvykus šiai klaidai, pagrindinių nustatymų meniu rato apskritimo ilgio pažiūrėti ir priderinti negalima.
430	Išsikrovęs dviračio kompiuterio vidinis akumulatorius (netaikoma BUI350)	Įkraukite dviračio kompiuterį (laikiklyje arba naudodamiesi USB jungtimi)

Kodas	Priežastis	Šalinimas
431	Programinės įrangos versijos klaida	Iš naujo paleiskite sistemą. Jei problema išlieka, susisiekite su Bosch „eBike“ prekybos atstovu.
440	Vidinė pavaros bloko klaida	Iš naujo paleiskite sistemą. Jei problema išlieka, susisiekite su Bosch „eBike“ prekybos atstovu.
450	Vidinė programinės įrangos klaida	Iš naujo paleiskite sistemą. Jei problema išlieka, susisiekite su Bosch „eBike“ prekybos atstovu.
460	USB jungties triktis	Iš dviračio kompiuterio USB jungties ištraukite kabelį. Jei problema išlieka, susisiekite su Bosch „eBike“ prekybos atstovu.
490	Vidinė dviračio kompiuterio klaida	Kreipkitės į specialistus, kad patikrintų dviračio kompiuterį
500	Vidinė pavaros bloko klaida	Iš naujo paleiskite sistemą. Jei problema išlieka, susisiekite su Bosch „eBike“ prekybos atstovu.
502	Dviračio apšvietimo klaida	Patikrinkite žibintą ir jo laidus. Iš naujo paleiskite sistemą. Jei problema išlieka, susisiekite su Bosch „eBike“ prekybos atstovu.
503	Greičio jutiklio klaida	Iš naujo paleiskite sistemą. Jei problema išlieka, susisiekite su Bosch „eBike“ prekybos atstovu.
504	Atpažinta greičio signalo manipuliacija.	Patikrinkite stipino magneto padėtį ir, jei reikia, nustatykite. Patikrinkite, ar nėra manipuliacijos (sureguliuimą). Pavaros galia sumažinama.
510	Vidinė jutiklio klaida	Iš naujo paleiskite sistemą. Jei problema išlieka, susisiekite su Bosch „eBike“ prekybos atstovu.
511	Vidinė pavaros bloko klaida	Iš naujo paleiskite sistemą. Jei problema išlieka, susisiekite su Bosch „eBike“ prekybos atstovu.
530	Akumulatoriaus klaida	Išjunkite „eBike“, išimkite „eBike“ akumuliatorių ir „eBike“ akumuliatorių vėl įdėkite. Iš naujo paleiskite sistemą. Jei problema išlieka, susisiekite su Bosch „eBike“ prekybos atstovu.
531	Konfigūravimo klaida	Iš naujo paleiskite sistemą. Jei problema išlieka, susisiekite su Bosch „eBike“ prekybos atstovu.
540	Temperatūros klaida	„eBike“ yra už leidžiamosios temperatūros diapazono ribų. Išjunkite „eBike“ sistemą, kad pavaros blokas arba atvėstų, arba sušiltų iki leidžiamojo temperatūros diapazono ribų. Iš naujo paleiskite sistemą. Jei problema išlieka, susisiekite su Bosch „eBike“ prekybos atstovu.
550	Buvo atpažintas neleistinas energiją naudojančios prietaisas.	Pašalinkite energiją naudojančią prietaisą. Iš naujo paleiskite sistemą. Jei problema išlieka, susisiekite su Bosch „eBike“ prekybos atstovu.
580	Programinės įrangos versijos klaida	Iš naujo paleiskite sistemą. Jei problema išlieka, susisiekite su Bosch „eBike“ prekybos atstovu.
591	Autentifikavimo klaida	Išjunkite „eBike“ sistemą. Išimkite akumuliatorių ir vėl jį įdėkite. Iš naujo paleiskite sistemą. Jei problema išlieka, susisiekite su Bosch „eBike“ prekybos atstovu.
592	Nesuderinami komponentai	Naudokite tinkamą ekraną. Jei problema išlieka, susisiekite su Bosch „eBike“ prekybos atstovu.
593	Konfigūravimo klaida	Iš naujo paleiskite sistemą. Jei problema išlieka, susisiekite su Bosch „eBike“ prekybos atstovu.
595, 596	Ryšio klaida	Patikrinkite link pavarų mechanizmo nuvestus laidus ir iš naujo paleiskite sistemą. Jei problema išlieka, susisiekite su Bosch „eBike“ prekybos atstovu.
602	Vidinė akumulatoriaus klaida	Iš naujo paleiskite sistemą. Jei problema išlieka, susisiekite su Bosch „eBike“ prekybos atstovu.
603	Vidinė akumulatoriaus klaida	Iš naujo paleiskite sistemą. Jei problema išlieka, susisiekite su Bosch „eBike“ prekybos atstovu.

Kodas	Priežastis	Šalinimas
605	Akumuliatoriaus temperatūros klaida	Akumuliatorius yra už leidžiamosios temperatūros diapazono ribų. Išjunkite „eBike“ sistemą, kad akumuliatorius arba atvėstų, arba sušiltų iki leidžiamojo temperatūros diapazono ribų. Iš naujo paleiskite sistemą. Jei problema išlieka, susisiekite su Bosch „eBike“ prekybos atstovu.
606	Išorinė akumuliatoriaus klaida	Patikrinkite, kaip sujungti laidai. Iš naujo paleiskite sistemą. Jei problema išlieka, susisiekite su Bosch „eBike“ prekybos atstovu.
610	Akumuliatoriaus įtampos klaida	Iš naujo paleiskite sistemą. Jei problema išlieka, susisiekite su Bosch „eBike“ prekybos atstovu.
620	Kroviklio klaida	Pakeiskite kroviklį. Susisiekite su Bosch „eBike“ prekybos atstovu.
640	Vidinė akumuliatoriaus klaida	Iš naujo paleiskite sistemą. Jei problema išlieka, susisiekite su Bosch „eBike“ prekybos atstovu.
655	Kelios akumuliatoriaus klaidos	Išjunkite „eBike“ sistemą. Išimkite akumuliatorių ir vėl jį dėkite. Iš naujo paleiskite sistemą. Jei problema išlieka, susisiekite su Bosch „eBike“ prekybos atstovu.
656	Programinės įrangos versijos klaida	Susisiekite su Bosch „eBike“ prekybos atstovu, kad jis atliktų programinės įrangos naujinimą.
7xx	Klaidos trečiųjų gamintojų komponentuose	Laikykitės atitinkamo komponento gamintojo pateiktos naudojimo instrukcijos.
800	Vidinė ABS klaida	Susisiekite su Bosch „eBike“ prekybos atstovu.
810	Negalimi signalai rato greičio jutiklyje	Susisiekite su Bosch „eBike“ prekybos atstovu.
820	Link priekinio rato greičio jutiklio einančio laido gedimas	Susisiekite su Bosch „eBike“ prekybos atstovu.
821 ... 826	Negalimi signalai priekiniame rato greičio jutiklyje Gali būti, kad nėra jutiklio disko, jis yra pažeistas arba netinkamai sumontuotas; labai skiriasi priekinio ir užpakalinio ratų skersmenys; ekstremali važiavimo situacija, pvz., važiavimas ant užpakalinio rato	Iš naujo įjunkite sistemą ir ne mažiau kaip 2 minutes atlikite bandomąjį važiavimą. ABS kontrolinės lemputės turi užgesti. Jei problema išlieka, susisiekite su Bosch „eBike“ prekybos atstovu.
830	Link užpakalinio rato greičio jutiklio einančio laido gedimas	Susisiekite su Bosch „eBike“ prekybos atstovu.
831 833 ... 835	Negalimi signalai užpakaliniame rato greičio jutiklyje Gali būti, kad nėra jutiklio disko, jis yra pažeistas arba netinkamai sumontuotas; labai skiriasi priekinio ir užpakalinio ratų skersmenys; ekstremali važiavimo situacija, pvz., važiavimas ant užpakalinio rato	Iš naujo įjunkite sistemą ir ne mažiau kaip 2 minutes atlikite bandomąjį važiavimą. ABS kontrolinės lemputės turi užgesti. Jei problema išlieka, susisiekite su Bosch „eBike“ prekybos atstovu.
840	Vidinė ABS klaida	Susisiekite su Bosch „eBike“ prekybos atstovu.
850	Vidinė ABS klaida	Susisiekite su Bosch „eBike“ prekybos atstovu.
860, 861	Įtampos tiekimo gedimas	Iš naujo paleiskite sistemą. Jei problema išlieka, susisiekite su Bosch „eBike“ prekybos atstovu.
870, 871 880 883 ... 885	Ryšio klaida	Iš naujo paleiskite sistemą. Jei problema išlieka, susisiekite su Bosch „eBike“ prekybos atstovu.
889	Vidinė ABS klaida	Susisiekite su Bosch „eBike“ prekybos atstovu.
890	Pažeista ABS kontrolinė lemputė arba jos nėra; gali būti, kad neveikia ABS.	Susisiekite su Bosch „eBike“ prekybos atstovu.
nėra rodmenų	Vidinė dviračio kompiuterio klaida	Iš naujo paleiskite „eBike“ sistemą, t. y. ją išjunkite ir vėl įjunkite.

Priežiūra ir servisas

Priežiūra ir valymas

Visus komponentus suslėgtu vandeniu plauti draudžiama. Dviračio kompiuterio ekraną laikykite švarų. Jei jis nešvarus, gali būti klaidingai įvertinamas skaitis.

Dviračio kompiuterį valykite minkštu, tik vandeniu sudrėkintu skudurėliu. Nenaudokite jokių valymo priemonių.

Ne rečiau kaip kartą metuose kreipkitės į specialistus, kad patikrintų jūsų „eBike“ techninę būklę (taip pat ir mechaniką, sistemos programinės įrangos versiją).

Dviračio pardavėjas techninės priežiūros terminui papildomai gali nurodyti veikimo galią ir/arba laiko intervalą. Tokiu atveju, kaskart įjungus, dviračio kompiuteris jums rodytų techninės priežiūros terminą.

Dėl „eBike“ techninės priežiūros ir remonto prašome kreiptis į įgaliotą dviračių prekybos atstovą.

► **Dėl bet kokie remonto kreipkitės tik į įgaliotą dviračių prekybos atstovą.**

Klientų aptarnavimo skyrius ir konsultavimo tarnyba

Iškilus bet kokiems, su „eBike“ ir jo komponentais susijusiems klausimams, kreipkitės į įgaliotą dviračių prekybos atstovą.

Įgaliotų prekybos atstovų kontaktus rasite internetiniame puslapyje www.bosch-ebike.com.

Medžiagos gaminiuose ir šalinimas

Duomenis apie gaminiuose esančias medžiagas rasite šioje nuorodoje: www.bosch-ebike.com/en/material-compliance.

„eBike“ ir jo komponentų nemeskite į buitinių atliekų konteinerius!



Pavaros blokas, dviračio kompiuteris su valdymo bloku, „eBike“ akumulatorius, greičio jutiklis, papildoma įranga ir pakuotės turi būti ekologiškai utilizuojami.

Įsitikinkite, kad iš prietaiso buvo pašalinti asmeniniai duomenys.

Baterijos, kurias galima išimti iš elektrinio prietaiso jų nesugadinant, prieš šalinimą turi būti išimtos ir atiduodamos į atskirą baterijų surinkimo vietą.



Pagal Europos direktyvą 2012/19/ES, naudoti nebetinkami elektriniai prietaisai ir, pagal Europos direktyvą 2006/66/EB, pažeisti ir išseikvoti akumulatoriai ar baterijos turi būti surenkami atskirai ir perdirbami aplinkai nekenksmingu būdu.

Atskiras elektrinių prietaisų surinkimas skirtas pirminiam jų išrūšiavimui pagal tipą ir padeda tinkamai apdoroti bei perdirbti žaliavas ir tokiu būdu saugoti žmones ir tausoti aplinką. Nebetinkamus naudoti Bosch „eBike“ komponentus nemokamai grąžinkite įgaliotiems dviračių prekybos atstovams arba pristatykite į antrinių medžiagų surinkimo punktą.



Galimi pakeitimai.