

Purion

BUI215



Robert Bosch GmbH
72757 Reutlingen
Germany

www.bosch-ebike.com

1 270 020 XBP (2023.04) T / 12 JA

ja 取扱説明書



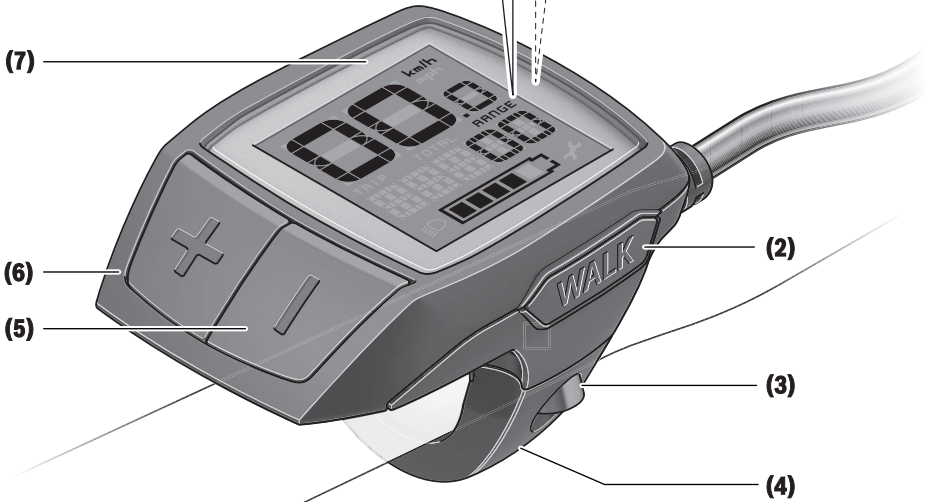
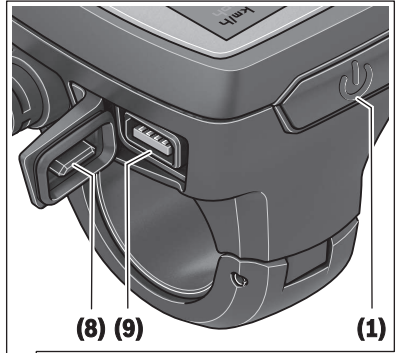
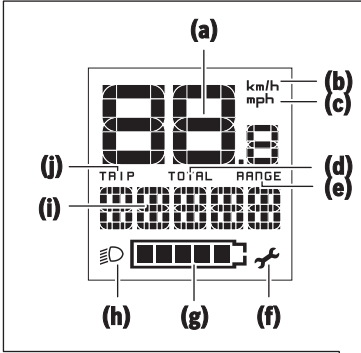

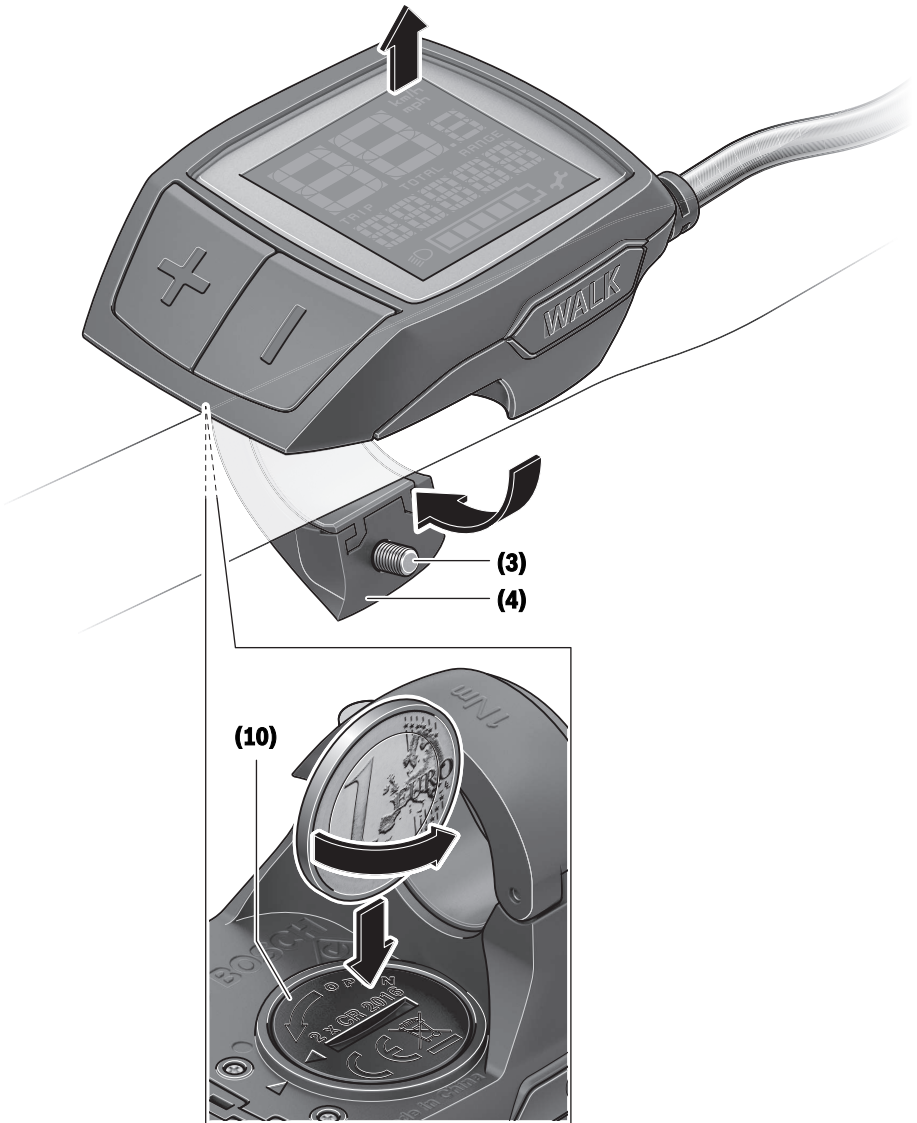
A

安全上の注意事項



安全上の注意事項と指示にすべて目を通してください。安全上の注意事項と指示を守らないと、感電、火災または/および重傷を招くことがありますのでご注意ください。

すべての安全上の注意事項と指示をしっかり守ってください。

本取扱説明書で使用されている用語「電動アシスト自転車用バッテリー」は、ボッシュ純正の電動アシスト自転車用バッテリーのことを指しています。

- ▶ お使いの電動アシスト自転車の取扱説明書に記載されている安全上の注意事項と指示にすべて目を通して、必ず順守してください。
- ▶ サイクルコンピューターの表示に気を取られて注意散漫にならないようにしてください。交通状況に集中していないと、事故に巻き込まれるおそれがあります。アシストモードの変更以外の設定をサイクルコンピューターに入力したい場合は、一旦停止してからデータを入力してください。
- ▶ 速度や警告シンボルなどの重要な情報を適切に認識できるようにディスプレイの明るさを調整してください。ディスプレイの明るさを誤って調整すると、危険な状況につながるおそれがあります。

ボタン電池に関する安全上の注意事項

- ▶ 警告。ボタン電池をお子様の手の届かないところに保管してください。ボタン電池は危険です。
- ▶ ボタン電池を飲み込んだり、鼻や耳の穴などに入れないでください。ボタン電池を誤飲したか、もしくは体内に入ったと考えられる場合には、すぐに医師の診断を受けてください。ボタン電池を誤飲すると、2時間以内に胃酸で腐食が進み、死に至る危険があります。
- ▶ ボタン電池の交換時に、適切な交換作業を行うよう注意してください。これを守らないと爆発につながるおそれがあります。
- ▶ この取扱説明書に記載されているボタン電池だけを使用してください。それ以外のボタン電池や他の電源を使用しないでください。
- ▶ ボタン電池を充電したり、ショートさせたりしないでください。ボタン電池が液漏れや爆発、燃焼を引き起こし、怪我をするおそれがあります。
- ▶ 放電したボタン電池は適切に取り外し、廃棄してください。放電したボタン電池の液漏れによって怪我をしたり、製品が損傷したりするおそれがあります。
- ▶ ボタン電池を過熱させたり、火の中に投げたりしないでください。ボタン電池が液漏れや爆発、燃焼を引き起こし、怪我をするおそれがあります。

- ▶ ボタン電池を損傷したり、ボタン電池を分解したりしないでください。ボタン電池が液漏れや爆発、燃焼を引き起こし、怪我をするおそれがあります。
- ▶ 損傷したボタン電池を水と接触させないでください。漏出したリチウムが水と反応して水素が発生し、火災や爆発が生じて、怪我をするおそれがあります。

製品と仕様について

用途

サイクルコンピューターPurionは、電動アシスト自転車の操作と走行データを表示するためのものです。

本書に記載された機能のほか、不具合の修正や機能の変更のためにソフトウェアが更新される場合があります。

各部の名称

記載のコンポーネントの番号は、本書冒頭のページにある構成図の番号に対応しています。

本取扱説明書に記載されている内容は、電動アシスト自転車の仕様に応じて実際の装備と異なる場合があります。

- (1) サイクルコンピューターのON/OFFスイッチ
- (2) 押し歩き補助ボタン WALK^{a)}
- (3) サイクルコンピューターの取付けホルト
- (4) サイクルコンピューターのホルダー
- (5) アシストカダウン用ボタン -
- (6) アシストカアップ用ボタン +
- (7) ディスプレイ
- (8) USBポートの保護キャップ
- (9) USB診断ポート（メンテナンス用途のみ）
- (10) 電池ケースカバー
 - a) 法規制により日本では使用できません。

サイクルコンピューターの画面表示

- (a) スピードメーター
- (b) km/hでの表示
- (c) mphでの表示
- (d) 総走行距離TOTAL
- (e) 航続距離RANGE
- (f) サービス
- (g) 電動アシスト自転車用バッテリーの充電レベルの表示
- (h) ライト
- (i) サポートレベルの表示/数値
- (j) 距離TRIP

テクニカルデータ



サイクルコンピューター		Purion
製品コード		BUI215
バッテリー ^{A)}		3V CR2016 × 2
使用温度範囲	°C	-5 ~ +40
保管温度範囲	°C	+10 ~ +40
保護クラス ^{B)}		IP55
重量、約	kg	0.1

A) ボッシュ製のバッテリーをご使用になることをお勧めします。バッテリーについては、シリアル番号 (1 270 016 819) を自転車販売店にお知らせください。

B) USBカバーを取り付けた状態
ボッシュの電動アシスト自転車にはFreeRTOSが使用されています (www.freertos.orgを参照)。

操作

記号とその意味

シンボル	説明
	ボタンを短く押す (1秒以下)
	ボタンをやや長めに押す (1~2.5秒)
	ボタンを長めに押す (2.5秒以上)

始動

前提条件

電動アシスト自転車をオンにするためには、下記の要件が満たされている必要があります。

- 十分に充電された電動アシスト自転車用バッテリーが挿入されている (電動アシスト自転車用バッテリーの取扱説明書を参照)。
- スピードセンサーが正しく接続されている (ドライブユニットの取扱説明書を参照)。

電動アシスト自転車のオン/オフ

電動アシスト自転車を**オン**にするには、以下の方法があります：

- 電動アシスト自転車にバッテリーを装着している場合、サイクルコンピューターのON/OFFスイッチ**(1)**を押します。
- 電動アシスト自転車用バッテリーのON/OFFスイッチを押します (電動アシスト自転車用バッテリーの取扱説明書を参照)。

ペダルを踏むと、すぐにモーターが作動します (押し歩き補助またはアシストモードが**OFF**の場合以外)。駆動出力は、設定したアシストモードによって異なります。

通常モードでペダルをこぐのを止めるか、または速度が**24km/h**に達すると、すぐにモーターによるアシストが止まります。改めてペダルを踏んだり、速度が**24km/h**を下回ると、モーターは再び自動的に作動します。

電動アシスト自転車を**オフ**にするには、以下の方法があります：

- サイクルコンピューターのON/OFFスイッチ**(1)**を押します。
- 電動アシスト自転車用バッテリーをON/OFFスイッチでオフにします (自転車メーカーのソリューションによっては電動アシスト自転車用バッテリーのON/OFFスイッチにアクセスできない場合があります。電動アシスト自転車用バッテリーの取扱説明書を参照してください)。

オフにしてシステムがシャットダウンするまで、約3秒かかります。その後再度オンにできるのは、完全にシャットダウンしてからとなります。電動アシスト自転車を約10分間動かさず、**同時に**サイクルコンピューターのスイッチを何も操作しないと、電動アシスト自転車は省エネのために自動的にオフになります。

注意事項：電動アシスト自転車が止まると、電動アシスト自転車はオフになります。

注意事項：サイクルコンピューター内部のバッテリーの残量がゼロになっても、電動アシスト自転車は電動アシスト自転車用バッテリーでオンにすることができます。しかし、故障を防ぐためにも、サイクルコンピューター内部のバッテリーはできるだけ早く交換することをお勧めします。

サイクルコンピューターの電源

サイクルコンピューターには、2つのボタン電池 (CR2016) から電源が供給されます。

ボタン電池の交換 (図Aを参照)

サイクルコンピューターのディスプレイに**LOW BAT**が表示された場合は、サイクルコンピューターの取付けボルト**(3)**を緩め、ハンドルからサイクルコンピューターを取り外します。硬貨などで電池ケースカバー**(10)**を開いて使用済みのボタン電池を取り出し、新しいボタン電池 (CR2016) をセットします。ボッシュが推奨しているボタン電池は、ボッシュ電動アシスト自転車の販売店で購入することができます。

装着する際はボタン電池の向きに注意してください。

電池ケースを閉じ、電動アシスト自転車のハンドルにサイクルコンピューターを取付けボルト**(3)**で固定してください。

アシストモードの設定

サイクルコンピューターで、ペダリング中に電動アシスト自転車をどの程度サポートするかを設定することができます。アシストモードは、走行中でもいつでも変更することができます。

注意事項：アシストモードがプリセットされ、変更できない仕様もあります。また、ここに列挙されているレベルより低いアシストモードが選択できる場合もあります。

以下のアシストモードをご利用いただけます。

- **OFF** : 駆動アシストは停止し、電動アシスト自転車を通常の自転車と同じようにペダルをこいで操作します。このアシストモードでは、押し歩きアシストをオンにすることはできません。
 - **ECO** : 最高の効率でサポートします（走行距離をできるだけ伸ばしたい人向け）。
 - **TOUR/TOUR+**:
TOUR : 安定したパワーでアシストします（長距離走行向け）。
TOUR+ : 自然でスポーティな走りをダイナミックにサポートします **eMTB** と接続した場合のみ）。
 - **SPORT/eMTB**:
SPORT : パワフルにサポートします（起伏のあるコースをスポーティに走る場合や市街地走行向け）。
eMTB : 地形に合わせて最適にサポートします（スポーティな発進、ダイナミクスの向上、最大限のパフォーマンスを実現。**eMTB**はドライブユニットBDU250P CX、BDU365、BDU450 CX、BDU480 CXとの組み合わせでのみ使用可能。状況に応じてソフトウェアのアップデートが必要）。
 - **TURBO** : ベダリング頻度が高くなるまで最大限にサポートします（スポーティな走行向け）。アシストモードを**上げる**には、サイクルコンピューターのボタン **+ (6)** を短く押し、インジケーター **(i)** の表示を希望のアシストモードにします。アシストモードを**下げる** **(5)** 場合はボタン **- (5)** を短く押しします。
- TRIP、TOTAL、RANGE**を設定すると、選択したアシストモードが切り替え時に短く（約1秒）表示されます。

自転車ライトのオン/オフ

電動アシスト自転車システムからライトに給電される仕様の場合は、ボタン+をやや長めに押すと、ヘッドライトとテールライトを同時に点灯することができます。ボタン+をやや長めに押すと、ライトが消えます。

ライトが点灯していると、ライトアイコン **(h)** が表示されます。

走行する前に、ライトが正常に機能しているかを毎回確認してください。

サイクルコンピューターはライトのステータスを保存し、次のスタート後に、必要に応じてこのステータスに従ってライトを作動させます。

自転車ライトのオン/オフは、ディスプレイのバックライトに影響を与えることはありません。

サイクルコンピューターの表示と設定

電動アシスト自転車用バッテリーの残量表示

残量表示(g)には、電動アシスト自転車用バッテリーの充電レベルが表示されます。電動アシスト自転車用バッテリーの残量は、電動アシスト自転車用バッテリー本体のLEDでも読み取ることができます。

インジケーター(g)に表示されるバッテリーアイコンの個々のバーは約20%の容量に相当します。

 電動アシスト自転車用バッテリーは満充電されています。

 電動アシスト自転車用バッテリーを充電する必要があります。



 電動アシスト自転車用バッテリーの残量表示LEDが消灯します。アシストするためのバッテリー容量がなくなり、アシスト力はゆっくり低下していきます。残りの容量はライトに使用され、LEDが点滅します。

電動アシスト自転車用バッテリーの残りの容量で、自転車ライトをさらに約2時間点灯させることができます。

2個積みバッテリーの電動アシスト自転車の場合、残量表示(g)には両方の電動アシスト自転車用バッテリーの充電レベルが表示されます。



速度表示と距離表示

スピードメーター(a)には、現在の速度が表示されます。

表示(i)には基本的に最後の設定が表示されます。ボタン-を再度長めに押しすと、 走行距離TRIP、総走行距離TOTAL、電動アシスト自転車用バッテリーの航続距離RANGEが順番に表示されます。(ボタン-を短く押しすと、アシスト力が下がります！)

走行距離TRIPをリセットするには、走行距離TRIPを選択し、ボタン+と-を同時に長めに押しします。すると、ディスプレイにRESETと表示されます。2つのボタンをさらに押し続けると、走行距離TRIPが0になります。

航続距離RANGEをリセットするには、航続距離RANGEを選択し、ボタン+と-を同時に長めに押しします。すると、ディスプレイにRESETと表示されます。2つのボタンをさらに押し続けると、航続距離RANGEが工場出荷時の設定にリセットされます。

















表示される数値の単位をkmからマイルに切り替えるには、ボタン-を押ししながら、 ON/OFFスイッチ(1)を短く押しします。

メンテナンスを行うために、サブシステムのバージョン情報と部品番号を読み出すことができます(サブシステムによって異なる)。システムをオフにした状態でボタン-と+を同時に押ししてから、

ON/OFFスイッチ(1)を操作すると、これらの情報が表示されません。

USBポートは、診断システムを接続するために設けられています。このUSBポートにそれ以外の機能はありません。

▶ USBの接続部は保護キャップ(8)で常にしっかりと覆ってください。

操作	ボタン	経過時間
サイクルコンピューターをオンにする		
サイクルコンピューターをオフにする		
アシスト力を上げる	+	
アシスト力を下げる	-	
表示TRIP、TOTAL、RANGE、アシストモード	-	
ライトを点灯する	+	
ライトを消灯する	+	
走行距離をリセットする	- +	
表示単位をkmからマイルに切り替える	 -	1. 押しながら 2. 
バージョン情報を確認する A)B)	- + 	1. 押しながら 2. 
ディスプレイの明るさを調整する ^{A)}	- +  - または +	1. 押しながら 2. 

A) 電動アシスト自転車をオフにする必要があります。

B) 情報はテロップで表示されます。

エラーコードの表示

電動アシスト自転車のコンポーネントは常に自動的に点検されます。不具合が見つかったと、対応するエラーコードがサイクルコンピューターに表示されます。

エラーの種類に応じて、システムが自動的にオフになることがあります。アシストなしでもいつでも走行を続けることができます。その場合は、できるだけ電動アシスト自転車を点検してから、走行を続けてください。

▶ **修理は、必ず正規販売店に依頼してください。**

コード	原因	対処
410	車載コンピューターの1つあるいは複数のボタンがアクティブにならない。	汚れなどが入り込んでボタンが固着していないか点検してください。必要に応じてボタンを清掃してください。
414	リモコンの接続障害	接続の点検を依頼してください。
418	リモコンの1つ以上のボタンが動かない。	汚れなどが入り込んでボタンが固着していないか点検してください。必要に応じてボタンを清掃してください。
419	設定エラー	システムを再起動してください。それでも問題が解決しない場合は、ポッシュ電動アシスト自転車の販売店にお問い合わせください。
422	モーターユニットの接続不良	接続の点検を依頼してください。
423	電動アシスト自転車のバッテリーの接続不良	接続の点検を依頼してください。
424	コンポーネント間の通信エラー	接続の点検を依頼してください。
426	タイムアウトの内部エラー	システムを再起動してください。それでも問題が解決しない場合は、ポッシュ電動アシスト自転車の販売店にお問い合わせください。このエラーステータスでは基本設定メニューでホイールサイズを表示/調整することができません。
430	サイクルコンピューター内部のバッテリーが空になっている (BUI350では異なる)	サイクルコンピューターを充電してください (ホルダー内、またはUSB接続)。
431	ソフトウェアバージョンのエラー	システムを再起動してください。それでも問題が解決しない場合は、ポッシュ電動アシスト自転車の販売店にお問い合わせください。
440	モーターユニットの内部エラー	システムを再起動してください。それでも問題が解決しない場合は、ポッシュ電動アシスト自転車の販売店にお問い合わせください。
450	ソフトウェアの内部エラー	システムを再起動してください。それでも問題が解決しない場合は、ポッシュ電動アシスト自転車の販売店にお問い合わせください。
460	USB接続の不具合	サイクルコンピューターのUSBポートからケーブルを抜いてください。それでも問題が解決しない場合は、ポッシュ電動アシスト自転車の販売店にお問い合わせください。
490	サイクルコンピューターの内部エラー	サイクルコンピューターの点検を依頼してください。
500	モーターユニットの内部エラー	システムを再起動してください。それでも問題が解決しない場合は、ポッシュ電動アシスト自転車の販売店にお問い合わせください。
502	自転車用ライトの不具合	ライト本体と付属するケーブルを点検してください。システムを再起動してください。それでも問題が解決しない場合は、ポッシュ電動アシスト自転車の販売店にお問い合わせください。
503	速度センサーの不具合	システムを再起動してください。それでも問題が解決しない場合は、ポッシュ電動アシスト自転車の販売店にお問い合わせください。

コード	原因	対処
504	速度信号の改造が検出された。	スポークマグネットの位置を点検し、必要に応じて調整してください。改造（チューニング）が行われたかどうか確認してください。モーターのアシスト力が低下します。
510	センサーの内部エラー	システムを再起動してください。それでも問題が解決しない場合は、ポッシュ電動アシスト自転車の販売店にお問い合わせください。
511	モーターユニットの内部エラー	システムを再起動してください。それでも問題が解決しない場合は、ポッシュ電動アシスト自転車の販売店にお問い合わせください。
530	バッテリーの不具合	電動アシスト自転車をオフにし、バッテリーをいったん取り外してから再び装着してください。システムを再起動してください。それでも問題が解決しない場合は、ポッシュ電動アシスト自転車の販売店にお問い合わせください。
531	設定エラー	システムを再起動してください。それでも問題が解決しない場合は、ポッシュ電動アシスト自転車の販売店にお問い合わせください。
540	温度エラー	電動アシスト自転車の温度が許容範囲を超えています。電動アシスト自転車をオフにし、モーターユニットの温度を許容範囲まで下げるか、または上げてください。システムを再起動してください。それでも問題が解決しない場合は、ポッシュ電動アシスト自転車の販売店にお問い合わせください。
550	許容できない負荷が検知された。	負荷を取り除いてください。システムを再起動してください。それでも問題が解決しない場合は、ポッシュ電動アシスト自転車の販売店にお問い合わせください。
580	ソフトウェアバージョンのエラー	システムを再起動してください。それでも問題が解決しない場合は、ポッシュ電動アシスト自転車の販売店にお問い合わせください。
591	認証エラー	電動アシスト自転車をオフにし、いったんバッテリーを取り外してから再び装着してください。システムを再起動してください。それでも問題が解決しない場合は、ポッシュ電動アシスト自転車の販売店にお問い合わせください。
592	コンポーネントが適合していない	適合しているディスプレイを取り付けてください。それでも問題が解決しない場合は、ポッシュ電動アシスト自転車の販売店にお問い合わせください。
593	設定エラー	システムを再起動してください。それでも問題が解決しない場合は、ポッシュ電動アシスト自転車の販売店にお問い合わせください。
595、596	通信エラー	変速機の配線を点検し、システムを再起動してください。それでも問題が解決しない場合は、ポッシュ電動アシスト自転車の販売店にお問い合わせください。
602	バッテリーの内部エラー	システムを再起動してください。それでも問題が解決しない場合は、ポッシュ電動アシスト自転車の販売店にお問い合わせください。
603	バッテリーの内部エラー	システムを再起動してください。それでも問題が解決しない場合は、ポッシュ電動アシスト自転車の販売店にお問い合わせください。
605	バッテリーの温度エラー	バッテリーが許容温度範囲の外にあります。電動アシスト自転車をオフにし、バッテリーを許容温度範囲まで冷やすか、または温めてください。システムを再起動して

コード	原因	対処
		ください。それでも問題が解決しない場合は、ポッシュ電動アシスト自転車の販売店にお問い合わせください。
606	バッテリーの外部エラー	配線を点検してください。システムを再起動してください。それでも問題が解決しない場合は、ポッシュ電動アシスト自転車の販売店にお問い合わせください。
610	バッテリーの電圧エラー	システムを再起動してください。それでも問題が解決しない場合は、ポッシュ電動アシスト自転車の販売店にお問い合わせください。
620	充電器の不具合	充電器を交換してください。ポッシュ電動アシスト自転車の販売店にお問い合わせください。
640	バッテリーの内部エラー	システムを再起動してください。それでも問題が解決しない場合は、ポッシュ電動アシスト自転車の販売店にお問い合わせください。
655	バッテリーの多重エラー	電動アシスト自転車をオフにし、いったんバッテリーを取り外してから再び装着してください。システムを再起動してください。それでも問題が解決しない場合は、ポッシュ電動アシスト自転車の販売店にお問い合わせください。
656	ソフトウェアバージョンのエラー	ポッシュの電動アシスト自転車の販売店に連絡し、ソフトウェアのアップデートを依頼してください。
7xx	サードパーティ製コンポーネントでの不具合	各コンポーネントメーカーの取扱説明書に記載された説明を参照してください。
800	ABSの内部エラー	ポッシュ電動アシスト自転車の販売店にお問い合わせください。
810	ホイールスピードセンサーの信号異常	ポッシュ電動アシスト自転車の販売店にお問い合わせください。
820	前輪スピードセンサーへの配線異常	ポッシュ電動アシスト自転車の販売店にお問い合わせください。
821 ... 826	前輪スピードセンサーの信号異常 センサーディスクがないか、故障している、または誤った状態で取り付けられている；前輪と後輪のタイヤ径が明らかに異なっている；極端な走行状況（後輪で走行するなど）	システムを再起動し、試運転を2分以上続けて行ってください。すると、ABSコントロールライトが消灯します。それでも問題が解決しない場合は、ポッシュ電動アシスト自転車の販売店にお問い合わせください。
830	後輪スピードセンサーへの配線異常	ポッシュ電動アシスト自転車の販売店にお問い合わせください。
831 833 ... 835	後輪スピードセンサーの信号異常 センサーディスクがないか、故障している、または誤った状態で取り付けられている；前輪と後輪のタイヤ径が明らかに異なっている；極端な走行状況（後輪で走行するなど）	システムを再起動し、試運転を2分以上続けて行ってください。すると、ABSコントロールライトが消灯します。それでも問題が解決しない場合は、ポッシュ電動アシスト自転車の販売店にお問い合わせください。
840	ABSの内部エラー	ポッシュ電動アシスト自転車の販売店にお問い合わせください。
850	ABSの内部エラー	ポッシュ電動アシスト自転車の販売店にお問い合わせください。
860、861	電源の不具合	システムを再起動してください。それでも問題が解決しない場合は、ポッシュ電動アシスト自転車の販売店にお問い合わせください。
870、871 880	通信エラー	システムを再起動してください。それでも問題が解決しない場合は、ポッシュ電動アシスト自転車の販売店にお問い合わせください。

コード	原因	対処
883 ... 885		
889	ABSの内部エラー	ボッシュ電動アシスト自転車の販売店にお問い合わせください。
890	ABSコントロールライトが故障しているか、またはライトがない；ABSが機能していない可能性がある。	ボッシュ電動アシスト自転車の販売店にお問い合わせください。
何も表示 されない	車載コンピューターの内部エラー	電動アシスト自転車をオフにし、再びオンにしてからシステムを再起動してください。

お手入れと保管

保守と清掃

ドライブユニットを含むすべてのコンポーネントを水に浸けたり、高圧で洗浄しないでください。サイクルコンピューターの清掃には、水で湿らせた柔らかい布だけを使用してください。その際、洗剤は使用しないでください。

年1回以上の周期で電動アシスト自転車の点検を依頼してください（メカニズム、ソフトウェアの適時性など）。

自転車メーカーや自転車販売店は、サービス期日を一定の走行距離をもとに設定することができます。設定すると、サイクルコンピューターにサービス期日が(f)とともに表示されます。

サービスと修理に関しては自転車の販売店にお問い合わせください。

カスタマーサービス & 使い方のご相談

電動アシスト自転車とそのコンポーネントに関するご質問については自転車の販売店にお問い合わせください。

自転車の販売店の連絡先は、WEBサイトの www.bosch-ebike.com で確認することができます。

廃棄と本機に含まれる物質

本機に含まれる物質に関する情報については、リンク

www.bosch-ebike.com/en/material-compliance をご参照ください。

電動アシスト自転車とそのコンポーネントを一般の家庭用ごみとして廃棄しないでください。



ドライブユニット、サイクルコンピューター（操作ユニットを含む）、電動アシスト自転車用バッテリー、スピードセンサー、アクセサリーと梱包材は、環境に適した方法でリサイクルしてください。

個人データがシステムから消去されていることをご自身で確認してください。

破損することなく電子機器から取り外すことができるバッテリーは、廃棄する前に必ず取り外し、バッテリーの分別回収を行う必要があります。

電子製品の分別回収は、種類毎の事前分別、原材料の適切な処理と回収を支え、人と環境の保護につながります。

使用できなくなったボッシュ電動アシスト自転車のコンポーネントは自転車の販売店にお持ちください。



予告なく変更する場合があります。