

Nyon

Online Version (BUI350)



nl Oorspronkelijke gebruiksaanwijzing



Inhoudsopgave

Veiligheidsaanwijzingen	6
Veiligheidsaanwijzingen in samenhang met de navigatie.....	7
Privacyverklaring	8
Gefeliciteerd	9
Beschrijving van product en werking	9
Beoogd gebruik	9
Afgebeelde componenten	11
Technische gegevens.....	12
Verklaring van overeenstemming.....	13
Montage	14
Boordcomputer plaatsen en verwijderen (zie afbeeldingen A–B) .	16
Gebruik	17
Ingebruikname van het eBike-systeem	17
Voorwaarden	17
eBike-systeem in-/uitschakelen	17
Stand-bymodus	18
Energievoorziening van de boordcomputer	18
Accu-oplaadaanduiding.....	19
Ingebruikname van de boordcomputer	20
Aanmaken van een gebruiker-ID	21
Verbinding van de boordcomputer met het portal.....	21
Verbinding van de boordcomputer met de app Bosch eBike Connect	21
Ondersteuningsniveau instellen	22
Duwhulp in-/uitschakelen.....	23
Fietsverlichting in-/uitschakelen.....	23
Lock (premiumfunctie)	24
Compatibiliteit.....	24
Lock-functie instellen.....	24
Werking	25
Vervanging van eBike-componenten en Lock-functie	26

Activiteiten volgen	26
eShift (optioneel)	27
ABS – antiblokkeersysteem (optie)	27
Software-updates	27
Aanwijzingen voor het fietsen met het eBike-systeem	27
Zorgvuldige omgang met de eBike	27
Het bedieningssysteem Nyon	28
Premiumfuncties	29
Gebruikersbeheer	29
Aanduidingen en instellingen van de boordcomputer	31
<Statusscherm>	32
<Instellingen>	33
<Ride Screens>	36
<Reisgegevens>	38
<Kaartscherm>	39
Actieve navigatie	43
<AutoZoom 2D>	44
<Herrotering>	44
Bereikaanduiding	44
<Ritanalyse>	45
<Besparingen>	45
Eigen schermen maken	46
<Fitness> (voorgedefinieerd scherm)	47
Bestemmingen vastleggen	48
<eMTB> (voorgedefinieerd scherm)	48
<Standaard> (voorgedefinieerd scherm)	49
<Snelmenu>	50
Aanduiding foutcode	51
Aanduidingen en instellingen van de smartphone-app Bosch eBike Connect	58
Activering van de applicatie Bosch eBike Connect	58
Registratie via smartphone	58
Hoofdmenu van Bosch eBike Connect	60

Menupunt <Activiteiten>	61
Menupunt <Kaart>	61
Menupunt <Mijn eBike>	62
Menupunt <Shop>	62
Aanduidingen en instellingen van het onlineportaal	64
Onlineregistratie	64
Hoofdmenu onlineportaal	65
Menupunt <Routeplanning>	65
Menupunt <Activiteiten>	68
Menupunt <Mijn eBike>	69
Menupunt <Help>	69
Menupunt Profiel 	69
Onderhoud en service	70
Onderhoud en reiniging	70
Klantenservice en gebruikadvies	70
Vervoer	71
Afvalverwijdering	71

Veiligheidsaanwijzingen



Lees alle veiligheidsaanwijzingen en instructies. Het niet naleven van de veiligheidsaanwijzingen en instructies kan elektrische schokken, brand en/of zware verwondingen veroorzaken.

Bewaar alle veiligheidsaanwijzingen en instructies voor de toekomst.

Het in deze gebruiksaanwijzing gebruikte begrip **accu** heeft betrekking op alle originele Bosch eBike-accu's.

- ▶ **Lees de veiligheidsaanwijzingen en instructies in alle gebruiksaanwijzingen van het eBike-systeem evenals in de gebruiksaanwijzing van uw eBike, en neem deze in acht.**
- ▶ **Laat u niet door de aanduiding van de boordcomputer afleiden.** Wanneer u zich niet uitsluitend op het verkeer concentreert, loopt u het risico om betrokken te raken bij een ongeval. Wanneer u, naast het wisselen van de ondersteuningniveaus, gegevens in uw boordcomputer wilt invoeren, stop dan en voer de betreffende gegevens in.
- ▶ **Stel de displayhelderheid zodanig in dat u belangrijke informatie zoals snelheid of waarschuwingssymbolen goed kunt zien.** Een verkeerd ingestelde displayhelderheid kan tot gevaarlijke situaties leiden.
- ▶ **Laat u vóór aanvang van een trainingsprogramma door een arts adviseren, welke belastingen u kunt verdragen.** Alleen zo vermijdt u een voor u mogelijke overbelasting.
- ▶ **Bij het gebruik van een hartfrequentiesensor kan de weergegeven hartfrequentie door elektromagnetische storingen vervalst worden.** De weergegeven hartfrequenties dienen slechts als referentie. Voor gevolgen door verkeerd weergegeven hartfrequenties kunnen we niet aansprakelijk gesteld worden.
- ▶ **De Nyon is geen medisch-technisch product.** De weergegeven waarden op het Fitness-scherm kunnen van de werkelijke waarden afwijken.
- ▶ **Open de boordcomputer niet.** De boordcomputer kan door het openen vernietigd worden en de aanspraak op garantie vervalst.
- ▶ **Gebruik de boordcomputer niet als greep.** Wanneer u de eBike aan de boordcomputer optilt, kunt u de boordcomputer onherstelbare schade toebrengen.

- ▶ **De functie duwhulp mag uitsluitend bij het duwen van de eBike gebruikt worden.** Hebben de wielen van de eBike bij het gebruik van de duwhulp geen contact met de bodem, dan bestaat verwondingsgevaar.
- ▶ **Wanneer de duwhulp is ingeschakeld, draaien mogelijk de pedalen mee.** Let er bij geactiveerde duwhulp op dat u met uw benen ver genoeg van de draaiende pedalen blijft. Er bestaat verwondingsgevaar.
- ▶ **Zorg er bij het gebruik van de loopondersteuning voor dat u de eBike op elk moment onder controle en veilig vast kunt houden.** De loopondersteuning kan onder bepaalde omstandigheden niet meer werken (bijv. obstakel bij het pedaal of per ongeluk de vinger van de toets van de bedieningseenheid laten glijden). De eBike kan plotseling achteruit naar u toe bewegen of gaan kantelen. Dit vormt vooral bij extra belading een risico voor de gebruiker. Breng de eBike met de loopondersteuning niet in situaties waarin u de eBike met eigen kracht niet meer kunt houden!
- ▶ **Voorzichtig!** Bij het gebruik van de boordcomputer met *Bluetooth*[®] en/of WiFi kunnen zich storingen bij andere apparaten en installaties, vliegtuigen en medische apparaten (bijv. pacemakers, hoorapparaten) voordoen. Eveneens kan schade aan mens en dier in de directe omgeving niet volledig uitgesloten worden. Gebruik de boordcomputer met *Bluetooth*[®] niet in de buurt van medische apparaten, tankstations, chemische installaties, gebieden waar ontploffingsgevaar heerst, en in explosiegebieden. Gebruik de boordcomputer met *Bluetooth*[®] niet in vliegtuigen. Vermijd het gebruik gedurende een langere periode in de directe omgeving van het lichaam.
- ▶ Het *Bluetooth*[®]-woordmerk evenals de beeldtekens (logo's) zijn gedeponeerde handelsmerken en eigendom van Bluetooth SIG, Inc. Elk gebruik van dit woordmerk/deze beeldtekens door Bosch eBike Systems gebeurt onder licentie.

Veiligheidsaanwijzingen in samenhang met de navigatie

- ▶ **Plan tijdens het fietsen geen routes. Stop en voer alleen stilstaand een nieuwe bestemming in.** Wanneer u zich niet uitsluitend op het verkeer concentreert, loopt u het risico om betrokken te raken bij een ongeval.
- ▶ **Breek uw route af, wanneer de navigatie u een weg voorstelt die met het oog op uw fietscapaciteiten gewaagd, riskant of gevaarlijk is.** Laat uw navigatieapparaat een alternatieve route voorstellen.

- ▶ **Negeer geen verkeersborden, ook wanneer de navigatie zegt dat u een bepaalde weg moet nemen.** Het navigatiesysteem kan geen rekening houden met wegwerkzaamheden of tijdelijke omleidingen.
- ▶ **Gebruik de navigatie niet in kritieke of onduidelijke situaties (wegversperringen, omleidingen enz.).** Zorg ervoor dat u altijd extra kaarten en communicatiemiddelen bij zich heeft.

Privacyverklaring

Als de boordcomputer bij een servicebeurt naar de Bosch Service opgestuurd wordt, kunnen evt. de op de boordcomputer opgeslagen gegevens naar Bosch overgebracht worden.

Gefeliciteerd

Gefeliciteerd met de aankoop van deze eBike-computer.

Nyon zorgt voor de besturing van de eBike en informeert u betrouwbaar over alle belangrijke rijgegevens.

- eBike-boordcomputer met aparte bedieningseenheid
- eBike-, navigatie-, fitness- en internet-functies
- *Bluetooth*[®]-verbinding met een hartslagband mogelijk
- Wifi-verbinding met het portaal **Bosch eBike Connect**

Updates

Het aantal functies van uw Nyon wordt voortdurend uitgebreid. Zorg dat u altijd over de nieuwste versie van uw smartphone-toepassing **Bosch eBike Connect** beschikt.

Naast de hier beschreven functies kan het zijn dat op elk moment softwarewijzigingen voor het verhelpen van fouten en het uitbreiden van functies worden geïmplementeerd.

Onlinetutorials over diverse functies kunnen via de volgende link worden opgevraagd: <http://www.bosch-ebike.com/en/help-center/nyon-bui350>.

Beschrijving van product en werking

Beoogd gebruik

De boordcomputer **Nyon (BUI350)** is bestemd voor de besturing van een Bosch eBike-systeem en voor de aanduiding van rijgegevens.

Naast de hier weergegeven functies kan het zijn dat op elk moment softwarewijzigingen voor het verhelpen van fouten en voor functiewijzigingen geïmplementeerd worden.

Meer informatie hierover vindt u op www.Bosch-eBike.com.

Instructies voor het gebruik van de app en het portal staan in de online-gebruiksaanwijzing op www.Bosch-eBike.com.

Voor een navigatie zonder fiets (voor wandelaars of autobestuurders) is de **Nyon (BUI350)** niet geschikt.

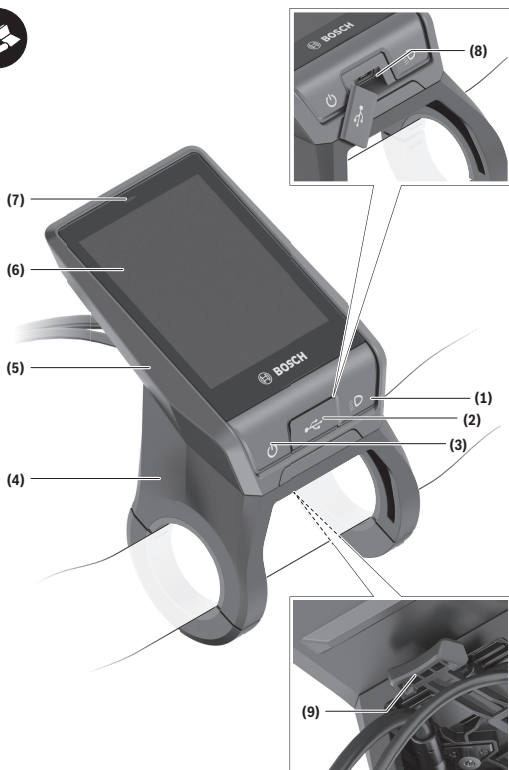

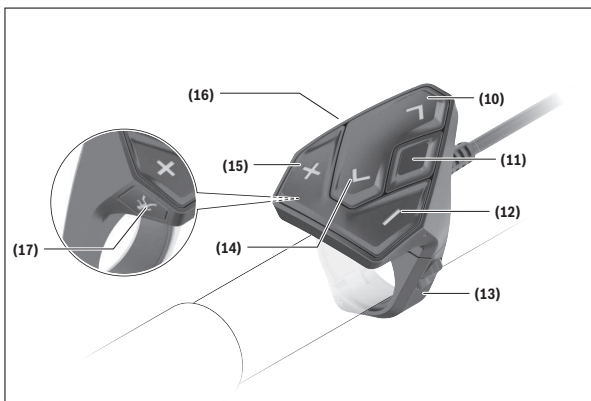

Afgebeelde componenten

Alle weergaven van fietsonderdelen, behalve aandrijfeenheid, boordcomputer incl. bedieningseenheid, snelheidssensor en de bijbehorende houders, zijn schematisch en kunnen bij uw eBike afwijken.

- (1) Toets fietsverlichting
- (2) Beschermkapje van USB-bus
- (3) Aan/uit-toets boordcomputer
- (4) Houder boordcomputer^{a)}
- (5) Boordcomputer
- (6) Display (aanraakgevoelig)
- (7) Helderheidssensor
- (8) USB-bus
- (9) Ontgrendelingsmechanisme
- (10) Toets naar voren bladeren
- (11) Keuzetoets
- (12) Toets ondersteuning verlagen
- (13) Houder bedieningseenheid

- (14) Toets naar achter bladeren
- (15) Toets ondersteuning verhogen
- (16) Bedieningseenheid
- (17) Toets vertrekhulp/duwhulp **WALK**

a) Bij de bevestiging op het stuur zijn klantspecifieke oplossingen ook zonder de stuurklemmen mogelijk.

Technische gegevens

Boordcomputer		Nyon
Productnummer		BUI350
Intern geheugen totaal	GB	8
Laadstroom op USB-aansluiting max. ^{A)}	mA	1500
Laadspanning USB-aansluiting max.	V	5
USB-laadkabel		1 270 016 360
Gebruikstemperatuur	°C	-5 ... +40
Opslagtemperatuur	°C	+10 ... +40
Laadtemperatuur	°C	0 ... +40
Lithium-Ion-accu intern	V mAh	3,7 1000
Beschermklasse		IP x5
Ondersteunde WiFi-standaarden		802.11b/g/n (2,4 GHz)
Gewicht, ca.	kg	0,2
WiFi		
– Frequentie	MHz	2400–2480
– Zendvermogen	mW	< 100
<i>Bluetooth®</i>		
– Frequentie	MHz	2400–2480
– Zendvermogen	mW	< 10

A) Laadstroom om de Nyon op te laden. Externe verbruikers kunnen niet worden opgeladen.

Verklaring van overeenstemming

Hierbij verklaart Robert Bosch GmbH, Bosch eBike Systems dat de radioapparatuur **Nyon** voldoet aan de richtlijn 2014/53/EU. De volledige tekst van de EU-verklaring van overeenstemming is beschikbaar op het volgende internetadres: <https://www.bosch-ebike.com/conformity>.

De boordcomputer beschikt over aparte interne antennes voor *Bluetooth*[®], wifi en GPS met een vermogensafgifte. De antennes zijn voor de gebruiker niet toegankelijk. Elke verandering door de gebruiker is in strijd met de wettelijke goedkeuring voor dit product.

Montage

- ▶ **Deactiveer de boordcomputer en trek de boordcomputer eraf, wanneer u de houder monteert of aan de houder werkt.** Op deze manier vermijdt u storingen/defecten.
- ▶ **Deactiveer de boordcomputer en trek de boordcomputer eraf, wanneer u de borgschroef monteert of demonteert.** Op deze manier vermijdt u storingen/defecten.

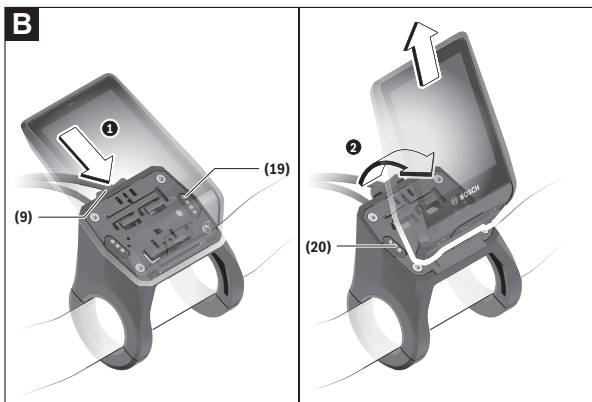
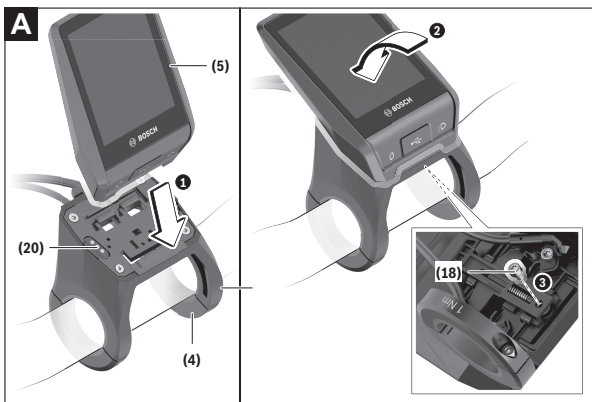

(18) Blokkeerschroef boordcomputer

(19) Contacten naar aandrijfeenheid

(20) Contacten naar bedieningseenheid

Boordcomputer plaatsen en verwijderen (zie afbeeldingen A–B)

Voor het **plaatsen** van de boordcomputer **(5)** zet u deze eerst met het onderste deel tegen de houder **(4)** en drukt hem vervolgens naar voren tot de boordcomputer voelbaar vastklikt. Verzekert u ervan dat de boordcomputer stevig is vastgeklikt.

Voor het **verwijderen** van de boordcomputer **(5)** drukt u op het ontgrendelingsmechanisme **(9)** en pakt de boordcomputer naar boven toe weg.

► Als u de eBike parkeert, verwijdert u de boordcomputer.

Het is mogelijk om het ontgrendelingsmechanisme door een schroef te blokkeren. Demonteer hiervoor de houder **(4)** van het stuur. Plaats de boordcomputer in de houder. Schroef de meegeleverde blokkeerschroef **(18)** (schroefdraad M3, 5 mm lang) van onderaf in de daarvoor bestemde schroefdraad van de houder. Monteer de houder opnieuw op het stuur.

Aanwijzing: De blokkeerschroef is geen diefstalbeveiliging.

Gebruik

Ingebruikname van het eBike-systeem

Voorwaarden

Het eBike-systeem kan alleen geactiveerd worden, wanneer aan de volgende voorwaarden is voldaan:

- Een voldoende geladen eBike-accu is geplaatst (zie gebruiksaanwijzing van de accu).
- De boordcomputer is juist in de houder geplaatst.
- De boordcomputeraccu moet voldoende geladen zijn.

eBike-systeem in-/uitschakelen

Voor het **inschakelen** van het eBike-systeem heeft u de volgende mogelijkheden:

- Druk bij geplaatste boordcomputer en geplaatste eBike-accu één keer kort op de aan/uit-toets **(3)** van de boordcomputer.
- Druk bij geplaatste boordcomputer op de aan/uit-toets van de eBike-accu (er zijn van de fietsfabrikant afhankelijke oplossingen mogelijk waarbij de aan/uit-toets van de accu niet toegankelijk is; zie gebruiksaanwijzing van de rijwielfabrikant).

De aandrijving wordt geactiveerd, zodra u op de pedalen trapt (behalve in de functie loopondersteuning of op ondersteuningsniveau **OFF**). Het motorvermogen richt zich naar het ingestelde ondersteuningsniveau.

Zodra u in de normale modus stopt met op de pedalen te trappen of zodra u een snelheid van **25/45 km/h** heeft bereikt, wordt de ondersteuning door de eBike-aandrijving uitgeschakeld. De aandrijving wordt automatisch weer geactiveerd, zodra u op de pedalen trapt en de snelheid onder **25/45 km/h** ligt.

Voor het **uitschakelen** van het eBike-systeem heeft u de volgende mogelijkheden:

- Druk gedurende minstens 3 seconden op de aan/uit-toets **(3)** van de boordcomputer.
 - Schakel de eBike-accu met de aan/uit-toets ervan uit (er zijn van de fietsfabrikant afhankelijke oplossingen mogelijk waarbij de aan/uit-toets van de accu niet toegankelijk is; zie gebruiksaanwijzing van de fietsfabrikant).
- Aanwijzing: Nyon (BUI350)** wordt hierbij in een stand-bymodus gezet.
- Verwijder de boordcomputer uit de houder.

Wordt ongeveer **10** minuten lang geen vermogen van de eBike-aandrijving gevraagd (bijv. omdat de eBike stilstaat) en niet op een toets van boordcomputer of bedieningseenheid van de eBike gedrukt, dan schakelt het eBike-systeem automatisch uit.

Nyon (BUI350) gaat daarbij naar de stand-bymodus.

Stand-bymodus

U kunt uw boordcomputer in een stand-bymodus zetten die een versnelde start van boordcomputer en systeem mogelijk maakt.

U kunt de stand-bymodus met de volgende maatregelen bereiken:

- Druk hiervoor minimaal 1 seconde lang, maar niet langer dan 3 seconden, op de aan/uit-toets **(3)** van de boordcomputer.
- Wacht 10 minuten tot het systeem uitschakelt.
- Schakel de accu met de aan/uit-toets van de accu uit.

De stand-bymodus wordt beëindigd, wanneer u 1 seconde op de aan/uit-toets **(3)** van de boordcomputer drukt.

De stand-bymodus wordt beëindigd en de boordcomputer wordt automatisch uitgeschakeld, wanneer de laadtoestand van de boordcomputer-accu minder dan 75 % is. Uiterlijk om middernacht (0 uur) wordt de boordcomputer in elk geval uitgeschakeld.

Mocht **Nyon (BUI350)** niet meer ingeschakeld kunnen worden of niet correct functioneren, druk dan lang (ca. 15 s) op de aan/uit-toets. Op deze manier zou het verkeerde gedrag verholpen kunnen worden.

Energievoorziening van de boordcomputer

Zit de boordcomputer in de houder **(4)**, is een voldoende geladen eBike-accu in de eBike geplaatst en is het eBike-systeem ingeschakeld, dan wordt de boordcomputeraccu door de eBike-accu van energie voorzien en geladen.

Wordt de boordcomputer uit de houder **(4)** genomen, dan vindt de energievoorziening via de boordcomputeraccu plaats. De laadtoestand van de boordcomputeraccu verschijnt in de linker bovenhoek in de statusbalk.

Kleur van de aanduiding	Verklaring
Groen	De accu van de boordcomputer is meer dan 30 % geladen.
Oranje	De accu van de boordcomputer is tussen 15 % en 30 % geladen.

Kleur van de aanduiding	Verklaring
Rood	De accu van de boordcomputer is 15 % of minder geladen.

Is de boordcomputeraccu zwak, dan verschijnt op het display een waarschuwingsmelding.

Voor het opladen van de boordcomputeraccu plaatst u de boordcomputer weer in de houder **(4)**. Denk eraan dat, wanneer u de eBike-accu niet aan het opladen bent, het eBike systeem na 10 minuten zonder bediening automatisch uitschakelt. In dit geval wordt ook het opladen van de boordcomputeraccu beëindigd.

U kunt de boordcomputer ook via de USB-aansluiting **(8)** opladen. Open hiervoor het afdekkapje **(2)**. Verbind de USB-bus van de boordcomputer via een micro-USB-kabel met een gangbaar USB-oplaadapparaat (niet standaard bij de levering inbegrepen) of de USB-aansluiting van een computer (max. **5 V** laadspanning; max. **1500 mA** laadstroom).

Zonder opnieuw opladen van de boordcomputeraccu blijven datum en tijd gedurende ca. 6 maanden behouden.

Aanwijzing: Om een maximale levensduur van de boordcomputeraccu te bereiken, moet de boordcomputeraccu om de drie maanden een uur lang bijgeladen worden.

Na gebruik moet de USB-aansluiting weer zorgvuldig worden afgesloten met het beschermkapje **(2)**.

► **Een USB-verbinding is geen waterdichte steekverbinding. Bij fietsen in de regen mag geen extern toestel aangesloten zijn en de USB-aansluiting moet met het beschermkapje (2) helemaal afgesloten zijn.**

Het opladen van externe toestellen via de USB-aansluiting is niet mogelijk.

Accu-oplaadaanduiding

De accu-oplaadaanduiding van de eBike-accu **g** (zie „<Ride Screens>“, Pagina Nederlands – 36) kan in de statusbalk afgelezen worden. De laadtoestand van de eBike-accu kan eveneens bij de leds op de eBike-accu zelf afgelezen worden.

Kleur van de aanduiding	Verklaring
Groen	De eBike-accu is meer dan 30 % geladen.

Kleur van de aanduiding	Verklaring
Oranje	De eBike-accu is tussen 15 % en 30 % geladen.
Rood	De eBike-accu is tussen 0 % en 15 % geladen.
Rood + !	De capaciteit voor de ondersteuning van de aandrijving is opgebruikt en de ondersteuning wordt uitgeschakeld. De resterende capaciteit wordt voor de fietsverlichting en de boordcomputer ter beschikking gesteld.

Als de eBike-accu op de fiets opgeladen wordt, dan verschijnt een dienovereenkomstige melding.

Als de boordcomputer uit de houder **(4)** verwijderd wordt, dan blijft de laatst aangegeven laadtoestand van de eBike-accu opgeslagen.

Ingebruikname van de boordcomputer

- ▶ **Verwijder vóór de eerste ingebruikname de display-beschermfolie om de volledige functionaliteit van de boordcomputer te garanderen.** Wanneer de beschermfolie op het display blijft zitten, kan dit leiden tot belemmeringen van de functionaliteit/prestaties van de boordcomputer.
- ▶ **De volledige functionaliteit van de boordcomputer kan bij gebruik van display-beschermfolies niet gegarandeerd worden.**

De Nyon wordt met een gedeeltelijk geladen accu geleverd. Vóór het eerste gebruik moet de Nyon-accu via de USB-aansluiting of via het eBike-systeem volledig geladen worden.

Wanneer u de boordcomputer inschakelt, kunt u al na korte tijd (ongeveer 4 seconden) wegrijden. In de tijd daarna laadt de boordcomputer op de achtergrond het complete besturingssysteem na.

Aanwijzing: Wanneer u de boordcomputer voor de eerste keer inschakelt, heeft de boordcomputer langer nodig om gereed te zijn voor wegrijden.

Wanneer de boordcomputer met een WiFi-netwerk verbonden is, wordt de gebruiker eventueel geïnformeerd over de beschikbaarheid van een nieuwe update. Download de update en installeer de actuele versie.

Aanmaken van een gebruiker-ID

Om alle functies van de boordcomputer te kunnen gebruiken, moet u zich online registreren.

Via een gebruiker-ID kunt u onder andere uw rijgegevens bekijken, offline routes plannen en deze routes naar de boordcomputer overbrengen.

U kunt een gebruiker-ID via uw smartphone-app **Bosch eBike Connect** of direct op www.ebike-connect.com aanmaken. Voer de voor de registratie noodzakelijke gegevens in. De smartphone-app **Bosch eBike Connect** kunt u gratis downloaden via de App Store (voor Apple iPhones) of via de Google Play Store (voor Android-toestellen).

Verbinding van de boordcomputer met het portal

Een verbinding van de boordcomputer met het portal brengt u via een WiFi-verbinding tot stand.

Aanwijzing: De boordcomputer ondersteunt het gebruik van de routerkanalen 12 en 13 niet. Wanneer uw router bijvoorbeeld vast op kanaal 12 of 13 is ingesteld, dan verschijnen deze kanalen niet in de lijst met beschikbare netwerken op de boordcomputer. Pas eventueel de instellingen van de router dienovereenkomstig aan om de boordcomputer met uw netwerk te kunnen verbinden.

Ga daarbij als volgt te werk:

- Druk op **<Inloggen>** op het **<Statusscherm>**.
- Kies **<Wifi>**.
- Kies een netwerk.
- Voer uw gebruikersnaam en wachtwoord in.

Na een succesvolle verbinding worden alle gegevens die u in het portaal in uw profiel hebt vrijgegeven, met de boordcomputer gesynchroniseerd.

Verbinding van de boordcomputer met de app Bosch eBike Connect

Een verbinding met de smartphone wordt als volgt tot stand gebracht:

- Start de app.
- Kies het tabblad **<Mijn eBike>**.
- Kies **<Nieuw eBike-apparaat toevoegen>**.
- Voeg **Nyon (BUI350)** toe.

Nu verschijnt in de app een dienovereenkomstige aanwijzing dat op de boordcomputer de toets Fietsverlichting **(1)** 5 s lang ingedrukt moet worden.

Druk 5 s op de toets **(1)**. De boordcomputer activeert de *Bluetooth® Low Energy*-verbinding automatisch en gaat naar de pairing-modus.

Volg de instructies op het beeldscherm. Als de pairing-procedure is afgesloten, worden de gebruikersgegevens gesynchroniseerd.

Aanwijzing: De *Bluetooth®*-verbinding hoeft niet met de hand geactiveerd te worden.

Ondersteuningsniveau instellen

U kunt op de bedieningseenheid **(16)** instellen hoe sterk de eBike-aandrijving u bij het trappen ondersteunt. Het ondersteuningsniveau kan altijd, ook tijdens het fietsen, gewijzigd worden.

Aanwijzing: Bij afzonderlijke uitvoeringen is het mogelijk dat het ondersteuningsniveau vooraf ingesteld is en niet gewijzigd kan worden. Het is ook mogelijk dat er kan worden gekozen uit minder ondersteuningsniveaus dan hier vermeld.

De volgende ondersteuningsniveaus staan maximaal ter beschikking:

- **OFF:** de motorondersteuning wordt uitgeschakeld, de eBike kan als een normale fiets alleen door te trappen voortbewogen worden. De loopondersteuning kan in dit ondersteuningsniveau niet geactiveerd worden.
- **ECO:** effectieve ondersteuning met maximale efficiëntie, voor maximaal bereik
- **TOUR/TOUR+:**
TOUR: gelijkmatige ondersteuning, voor tochten met een groot bereik
TOUR+: dynamische ondersteuning voor natuurlijk en sportief fietsen (alleen in combinatie met **eMTB**)
- **SPORT/eMTB:**
SPORT: krachtige ondersteuning, voor sportief fietsen op bergachtige trajecten en voor stadsverkeer
eMTB: optimale ondersteuning op elk terrein, sportief vertrekken, verbeterde dynamiek, maximale prestaties (**eMTB** is alleen in combinatie met de aandrijfeenheden BDU250P CX, BDU365, BDU450 CX en BDU480 CX beschikbaar. Er is eventueel een software-update noodzakelijk.)
- **TURBO:** maximale ondersteuning bij flink doortrappen, voor sportief fietsen

Voor het **verhogen** van het ondersteuningsniveau drukt u zo vaak op de toets **+** **(15)** op de bedieningseenheid tot het gewenste ondersteuningsni-

veau in de aanduiding verschijnt. Voor het **verlagen** drukt u op de toets – **(12)**.

Het gevraagde motorvermogen verschijnt in de aanduiding **j**. Het maximale motorvermogen hangt van het gekozen ondersteuningsniveau af.

Als de boordcomputer uit de houder **(4)** verwijderd wordt, blijft het laatst weergegeven ondersteuningsniveau opgeslagen, de aanduiding **j** van het motorvermogen blijft leeg.

Duwhulp in-/uitschakelen

De loopondersteuning kan het duwen van de eBike gemakkelijker maken. De snelheid in deze functie is afhankelijk van de ingeschakelde versnelling en kan maximaal **6 km/h** bereiken.

► **De functie duwhulp mag uitsluitend bij het duwen van de eBike gebruikt worden.** Hebben de wielen van de eBike bij het gebruik van de duwhulp geen contact met de bodem, dan bestaat verwondingsgevaar.

Voor het **activeren** van de loopondersteuning drukt u kort op de toets **WALK** op uw boordcomputer. Na de activering drukt u binnen 10 s op de toets **+** en houdt u deze ingedrukt. De aandrijving van de eBike wordt ingeschakeld.

Aanwijzing: De duwhulp kan in het ondersteuningsniveau **OFF** niet geactiveerd worden.

De duwhulp wordt **uitgeschakeld**, zodra zich een van de volgende situaties voordoet:

- u laat de toets **+** los,
- de wielen van de eBike worden geblokkeerd (bijv. door het remmen of het raken van een obstakel),
- de snelheid komt boven **6 km/h**.

De werkwijze van de duwhulp valt onder specifieke nationale voorschriften en kan daarom afwijken van de bovengenoemde beschrijving of gedeactiveerd zijn.

Fietsverlichting in-/uitschakelen

In de uitvoering waarbij het rijlicht door het eBike-systeem gevoed wordt, kunnen via de boordcomputer met de toets fietsverlichting **(1)** tegelijk voorlicht en achterlicht in- en uitgeschakeld worden.

Controleer telkens voordat u gaat fietsen of uw fietsverlichting correct werkt.

Bij ingeschakeld licht gaat de aanduiding Rijlicht **f** in de statusbalk op het display branden.

Het in- en uitschakelen van de fietsverlichting heeft geen invloed op de achtergrondverlichting van het display.

Lock (premiumfunctie)

De Lock-functie kan in de **<Shop>** van de eBike-Connect-app gekocht worden. Na het instellen van de Lock-functie en het activeren van Lock door het wegnemen van de boordcomputer is de ondersteuning van de eBike-aandrijf-eenheid gedeactiveerd. Een activering is dan alleen met de bij de eBike horende boordcomputer mogelijk.

De Lock-functie is aan uw **gebruikersaccount** gebonden waarmee u zich in de **eBike-Connect-app** aanmeldt. Met het account kunt u de Lock-functie op een boordcomputer gebruiken en via deze boordcomputer op maximaal 4 eBikes activeren.

Tussen 2 activeringen van Lock moet 2 uur zijn verstreken.

Let op! Wanneer u in de app, op de boordcomputer of in het portaal een instelling uitvoert die tot nadelen bij de Lock-functie leidt (bijv. wissen van uw eBike of gebruikersaccount), dan krijgt u van tevoren waarschuwingmeldingen te zien. **Lees deze aandachtig door en handel overeenkomstig de gegeven waarschuwingen (bijv. vóór het wissen van uw eBike of gebruikersaccount).**

Compatibiliteit

Lock is compatibel met deze Bosch-eBike-productlijnen:

Aandrijf-eenheid	Productlijn
BDU3xx	Active Line, Active Line Plus, Performance Line
BDU4xx	Performance Line Speed, Cargo Line, Cargo Line Speed, Performance Line CX

Lock-functie instellen

Om de Lock-functie te kunnen instellen, moet aan de volgende voorwaarden zijn voldaan:

- U hebt de Lock-functie gekocht.

- De boordcomputer zit in de houder op de eBike.
- De boordcomputer is via *Bluetooth*[®] met de smartphone verbonden.
- De smartphone is met internet verbonden.

Ga in uw eBike-Connect-app naar het menupunt **<Mijn eBike>** en stel de Lock-functie voor uw eBike in door de regelaar **<Fout in de functie Lock>** naar rechts te schuiven.

Per direct kunt u de ondersteuning van uw aandrijfeenheid door wegnemen van de boordcomputer deactiveren. De deactivering kan alleen weer worden opgeheven met de bij het instellen gebruikte boordcomputer.

Ook bij geactiveerde Lock-functie kunt u uw eBike verder blijven gebruiken zonder ondersteuning door de aandrijfeenheid.

Werking

In combinatie met de Lock-functie functioneert de boordcomputer hetzelfde als een sleutel voor de aandrijfeenheid. Lock wordt door wegnemen en plaatsen van de boordcomputer geactiveerd en gedeactiveerd. De status van Lock wordt na het plaatsen ca. 3 s lang op het display van de boordcomputer aangegeven door een slot-symbool.

Pak de boordcomputer uit de houder zodra u de eBike verlaat, zodat Lock zijn functie kan vervullen.

Wanneer de bij het instellen van de Lock-functie gebruikte boordcomputer niet op uw eBike geplaatst is, dan krijgt u geen ondersteuning van de aandrijving. U kunt uw eBike echter blijven gebruiken zonder ondersteuning.

Aanwijzing: De Lock-functie is geen diefstalbeveiliging, maar een aanvulling op een mechanisch slot! Met de Lock-functie vindt er geen mechanische blokkering of iets dergelijks van de eBike plaats. Alleen de ondersteuning door de aandrijfeenheid wordt gedeactiveerd.

Wanneer u derden tijdelijk of permanent toegang tot uw eBike wilt geven, deactiveer dan de Lock-functie in de eBike-Connect-app.

Wanneer u de boordcomputer wegneemt, laat de aandrijfeenheid een Lock-signaal (**één** geluidssignaal) horen om aan te geven dat de ondersteuning door de aandrijving uitgeschakeld is.

Aanwijzing: Het signaal kan alleen worden gegeven zolang het systeem ingeschakeld is.

Wanneer u de boordcomputer weer plaatst, laat de aandrijfeenheid twee Un-lock-signalen (**twee** geluidssignalen) horen om aan te geven dat de ondersteuning door de aandrijving weer mogelijk is.

Het Lock-signaal helpt u te herkennen of de Lock-functie op uw eBike geactiveerd is. De akoestische melding is standaard geactiveerd, deze kan echter onder **<Mijn eBike>** na selectie van het Lock-symbool onder uw eBike gedeactiveerd worden.

In de eBike-Connect-app verschijnt de Lock-functie onder **<Mijn eBike>** met een Lock-symbool bij de fietsen.

Let op: Het Lock-symbool verschijnt alleen voor eBikes die voor de Lock-functie geschikt zijn. Neem goed nota van de informatie in het hoofdstuk Compatibiliteit.

Neem contact op met uw rijwielhandelaar:

- wanneer u de Lock-functie niet meer kunt instellen of uitschakelen,
- wanneer uw eBike-Connect-account gewist of gedeactiveerd en de Lock-functie nog ingesteld is.

Vervanging van eBike-componenten en Lock-functie

Smartphone vervangen

1. Installeer de eBike-Connect-app op de nieuwe smartphone.
2. Meld u met **hetzelfde** account aan waarmee u de Lock-functie geactiveerd heeft.
3. Verbind uw smartphone met de boordcomputer, terwijl de boordcomputer geplaatst is.
4. In de eBike-Connect-app verschijnt de Lock-functie als ingesteld.

Boordcomputer vervangen

1. Verbind uw smartphone met de boordcomputer, terwijl de boordcomputer geplaatst is.
2. In de eBike-Connect-app verschijnt de Lock-functie als ingesteld.

Vervanging van de aandrijfeenheid

1. In de eBike-Connect-app verschijnt de Lock-functie als gedeactiveerd.
2. Activeer de Lock-functie door de regelaar **Lock-functie** naar rechts te schuiven.

Activiteiten volgen

Om activiteiten te registreren, is een registratie of aanmelding in het eBike-Connect-portal of de eBike-Connect-app nodig.

Voor de registratie van activiteiten moet u het opslaan van locatiegegevens in het portal of in de app accepteren. Alleen dan worden uw activiteiten in

het portal en in de app weergegeven. Een registratie van de positie vindt alleen plaats, als u als gebruiker op de boordcomputer bent aangemeld.

De activiteiten worden na een synchronisatie al tijdens de rit in de app en in het portal weergegeven.

eShift (optioneel)

Onder eShift verstaat men de integratie van elektronische schakelsystemen in het eBike-systeem. De eShift-componenten zijn door de fabrikant elektrisch met de aandrijfeenheid verbonden. De bediening van de elektronische schakelsystemen is beschreven in een eigen gebruiksaanwijzing.

ABS – antiblokkeersysteem (optie)

Als de eBike met een Bosch eBike-ABS uitgerust is, wordt het controlelampje bij de systeemstart en in geval van een fout op het display van de boordcomputer weergegeven. Het controlelampje gaat uit, zodra u met de eBike sneller dan **6 km/h** rijdt en door het ABS geen fout herkend wordt. Als tijdens het rijden een ABS-fout optreedt, dan waarschuwt het controlelampje op het display u ervoor dat het ABS inactief is. Wanneer u de fout bevestigt, dan verschijnt in plaats van de laadtoestand de tekst **<ABS>**. U kunt doorgaan met fietsen en wordt verder herinnerd aan een inactief ABS.

Details over ABS en de werkwijze vindt u in de ABS-gebruiksaanwijzing.

Software-updates

Als de **Nyon (BUI350)** via WiFi verbonden is, dan wordt automatisch gecontroleerd of er een actuelere software beschikbaar is. Als een software-update beschikbaar is, dan wordt de gebruiker via een aanwijzing geïnformeerd. Als alternatief kan de gebruiker onder **<Systeeminstellingen>** handmatig naar updates zoeken.

Aanwijzingen voor het fietsen met het eBike-systeem

Zorgvuldige omgang met de eBike

Neem de gebruiks- en opslagtemperaturen van de eBike-componenten in acht. Bescherm aandrijfeenheid, boordcomputer en accu tegen extreme temperaturen (bijv. door intensieve zonnestraling zonder gelijktijdige ventilatie). De componenten (vooral de accu) kunnen door extreme temperaturen beschadigd worden.

Houd het beeldscherm van uw Nyon schoon. Bij verontreinigingen kan zich een onjuiste helderheidsherkenning voordoen. In de navigatiemodus kan de dag-/nachtschakeling vervalst zijn.

Door een abrupte verandering van de omgevingsomstandigheden kan het gebeuren dat het glas van binnen beslaat. Na korte tijd vindt een temperatuurcompensatie plaats en de aanslag verdwijnt weer.

Het bedieningssysteem Nyon

Het bedieningssysteem Nyon bestaat uit drie componenten:

1. De boordcomputer Nyon met bedieningseenheid
2. De smartphone-app **Bosch eBike Connect**
3. Het onlineportal www.ebike-connect.com

Veel instellingen en functies kunnen op alle componenten beheerd of gebruikt worden. Sommige instellingen en functies kunnen alleen via bepaalde componenten bereikt of bediend worden. De synchronisatie van de gegevens gebeurt bij bestaande *Bluetooth*[®]-/internetverbinding automatisch. Een overzicht van de mogelijke functies geeft de volgende tabel.

Functies van het onlineportal	③		
Functies van de smartphone-app	②		
Functies van de boordcomputer	①		
Aanmelding	✓	✓	✓
Registratie		✓	✓
Wijziging van de instellingen	✓	✓	✓
Registratie van de rijgegevens	✓		
Realtime aanduiding van de rijgegevens	✓		
Vorbereiding/analyse van rijgegevens		✓	✓

Functies van het onlineportal

③

Functies van de smartphone-app

②

Functies van de boordcomputer

①

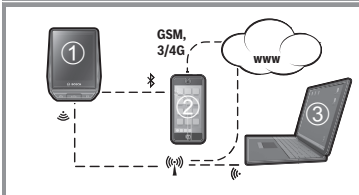

Opmaak van gebruikersgedefinieerde aanduidingen	✓		
Aanduiding van de actuele locatie	✓ ^{A)}	✓ ^{A)}	✓
Navigatie	✓		
Routeplanning	✓	✓	✓
Aanduiding van het resterende bereik (cirkel rond actuele locatie)	✓		
Trainingseffect in real time	✓		
Rittenoverzicht		✓	✓
Aankoop van premiumfuncties		✓	

A) GPS nodig

Premiumfuncties

De standaardfuncties van het bedieningssysteem **Nyon (BUI350)** kunnen door aankoop van **premiumfuncties** via de App Store voor Apple iPhones of Google Play Store voor Android-toestellen uitgebreid worden.

Naast de gratis app **Bosch eBike Connect** staan premiumfuncties ter beschikking waarvoor betaald moet worden. Een gedetailleerde lijst met de ter beschikking staande aanvullende apps vindt u in de online-gebruiksaanwijzing op www.Bosch-eBike.com.

Gebruikersbeheer

De eerste gebruiker die zich als eerste op de boordcomputer aanmeldt, wordt automatisch de eigenaar. Als deze zich afmeldt en er meldt zich nog een gebruiker aan, dan krijgt deze een gastrol.

Om een nieuwe eigenaar te benoemen, moet de boordcomputer naar de fabrieksinstellingen teruggezet worden. De eerste gebruiker die zich na het terugzetten weer aanmeldt, is de nieuwe eigenaar.

Rechten van de eigenaar

Ook wanneer de eigenaar zich afmeldt, blijven zijn Activity-gegevens tot aan de volgende synchronisatie opgeslagen.

Aanwijzing bij de Lock-functie: Alleen de eigenaar van de Nyon kan de Lock-functie activeren en deactiveren. Bij geactiveerde Lock-functie kan een gast met dezelfde Nyon van de eigenaar altijd nog de eBike gebruiken.

Rechten van de gast

Nadat een eigenaar op de Nyon vastgelegd is, wordt elke verdere gebruiker bij een aanmelding automatisch gast.

Als de gast zich afmeldt, worden alle Activity-gegevens die vóór het afmelden niet gesynchroniseerd konden worden, automatisch gewist.

Aanduidingen en instellingen van de boordcomputer

Aanwijzing: Alle weergaven en teksten van de gebruikersinterface op de volgende pagina's komen overeen met de vrijgavestand van de software. Na een software-update kan het zijn dat de weergaven en/of teksten van de gebruikersinterface iets veranderen.

De Nyon beschikt over een aanraakgevoelig beeldscherm. Door naar rechts of links te vegen kan tussen de afzonderlijke schermen heen en weer gebladerd worden. Door te drukken kunnen op het Statusscherm functies of submenu's opgevraagd worden.

De Nyon beschikt over standaardschermen en voorgedefinieerde schermen. De gebruiker kan echter ook eigen schermen maken. De volgorde en het aantal schermen kunnen door de gebruiker geregeld worden. Voor de schermen kunnen max. 25 tegels gebruikt worden. De schermen worden in deze gebruiksaanwijzing beschreven volgens de basisconfiguratie bij levering van de boordcomputer.

Bij het uitschakelen van de Nyon wordt het laatst weergegeven scherm opgeslagen en dit verschijnt weer bij de volgende keer inschakelen.

Bij het eerste gebruik van de Nyon evenals van enkele schermen verschijnt er automatisch een introductie. Deze kunt u op elk moment opnieuw bekijken onder **<Instellingen>** → **<Informatie>** → **<Inleiding tot Nyon>**.

De standaardschermen zijn:

- **<Statusscherm>**
- **<Ride Screens>**
- **<Reisgegevens>**
- **<Kaartscherm>**
- **<Ritanalyse>**

Bij de voorgedefinieerde schermen horen:

- **<Fitness>**
- **<eMTB>**
- **<Standaard>**

Bij de voorgedefinieerde schermen met de grote weergave horen:

- **<Besparingen>**
- **<Weer>**
- **<Doelen>**

– <Grote hoogte>

Met de toetsen < (14) en > (10) kunnen de diverse schermen met de informatie van de rijwaarden ook tijdens het rijden bereikt worden. Zo kunnen beide handen tijdens het rijden aan het stuur blijven.

Met de toetsen + (15) en – (12) kunt u het ondersteuningsniveau verhogen of verlagen.

De <Instellingen> die via het <Statusscherm> bereikbaar zijn, kunnen tijdens de rit niet aangepast worden.

<Statusscherm>

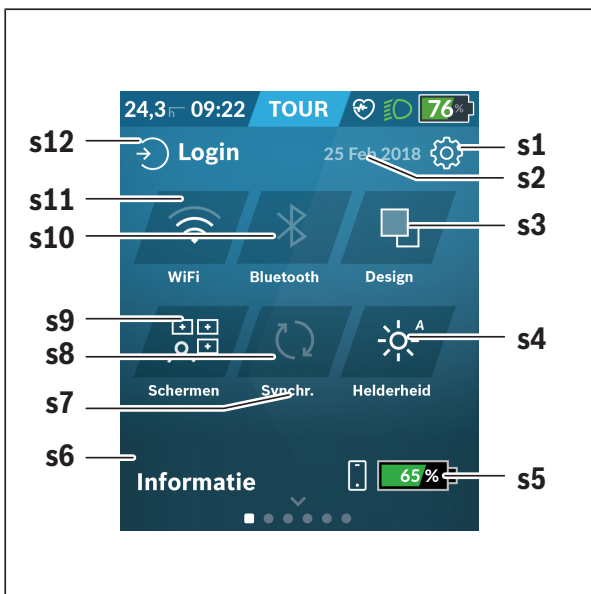

s1 Knop <Instellingen>

s2 Datum

s3 <Design>

Hier kan van een lichte naar een donkere achtergrond omgeschakeld worden.

s4 Knop <Helderheid>

Hier kan uit de volgende helderheidsstanden gekozen worden: 25% | 50% | 75% | 100% | Auto.

Houd de knop **<Helderheid>** ingedrukt om in het helderheidsmenu te komen. Hier kan de Auto-modus individueel ingesteld worden.

s5 Acculading smartphone**s6 <Informatie>**

Hier worden de laatste gebeurtenissen weergegeven (bijv. kaart-download).

s7 Tijdstip van laatste synchronisatie**s8 Knop Synchronisatie****s9 Knop <Schermen>**

Via deze knop kunnen schermvolgorde en inhoud aangepast worden.

s10 Knop <Bluetooth>

Aantippen: activeren/deactiveren

Ingedrukt houden: snelle toegang tot *Bluetooth*[®]-menu

s11 Knop <Wifi>

Aantippen: activeren/deactiveren

Ingedrukt houden snelle toegang tot Wi-Fi-menu

s12 <Inloggen>

Hier kan de gebruiker met zijn wachtwoord een verbinding tot stand brengen.

<Instellingen>

Toegang tot het instellingsmenu krijgt u via de knop **<Instellingen>**. De **<Instellingen>** kunnen tijdens het rijden niet bereikt en aangepast worden.

Tip de knop **<Instellingen>** aan en kies de/het gewenste instelling/submenu. Door op de Terug-pijl in de kopregel te drukken komt u in het vorige menu. Door op het **x**-symbool (in de kopregel rechts) te drukken sluit u het instellingsmenu.

In het eerste instellingsniveau vindt u de volgende hogere gedeeltes:

– **<Kaartinstellingen>**

Via **<Kaartinstellingen>** kunnen de kaartweergave (2D/3D) gekozen, de gedownloade kaarten en kaartupdates gecontroleerd en aanbevolen kaarten gedownload worden. Het systeem controleert automatisch welke kaart bij uw huidige locatie past en stelt regio's en landkaarten in de directe omgeving voor.

– **<Mijn eBike>** – instellingen rondom uw eBike:

U kunt de tellers, zoals dagteller en gemiddelde waarden, automatisch of handmatig op „0“ laten zetten en het bereik terugzetten. U kunt de door de fabrikant vooringestelde waarde van de wielomtrek met $\pm 5\%$ veranderen. Wanneer uw eBike met **eShift** is uitgerust, kunt u hier ook uw eShift-systeem configureren. De rijwielhandelaar kan voor de servicebeurt een kilometerstand en/of een periode ten grondslag leggen. Op de Bike-componentenpagina krijgt u voor de betreffende component serienummer, hardwareversie, softwareversie en andere voor de component relevante specificaties te zien.

– **<Schermen aanpassen>**

Via dit menupunt kunnen scherm en tegelinhoud aan de persoonlijke behoeften aangepast worden.

– **<Verbindingen>**

Hier kunnen de *Bluetooth*[®]- en Wi-Fi-verbindingen ingesteld worden. Om de aanduiding van de hartfrequentie te kunnen gebruiken, moet u ofwel het **<Fitness>** uit de voorgedefinieerde schermen of een hartfrequentietegel aan uw standaardscherm toevoegen. Wanneer u verbonden bent, wordt het hartsymbool in de tegel blauw.

Aanbevolen hartslagmeters zijn:

- Polar H7
 - Polar H10 Heart Rate Sensor
 - Runtastic Heart Rate Combo Monitor
 - Wahoo TICKR Heart Rate Monitor
 - BerryKing Heartbeat borstband
 - BerryKing Sportbeat armband
- Een compatibiliteit met andere toestellen kan mogelijk zijn.

– **<Mijn profiel>**

Hier kunnen de gegevens van de actieve gebruiker bekeken worden.

– **<Systeeminstellingen>**

U kunt snelheid en afstand in kilometer of mijl, de tijd in het 12-uurs- of in het 24-uurs-formaat laten weergeven, de tijd, datum en tijdzone selecteren en de taal van uw voorkeur instellen. U kunt de Nyon terugzetten naar de fabrieksinstellingen, een software-update starten (indien beschikbaar) en kiezen uit een zwart of wit design. De tijd en de tijdzone worden automatisch via het satelliet signaal bijgewerkt zodra er verbinding is.

– **<Informatie>**

Aanwijzingen m.b.t. FAQ (veelgestelde vragen), certificeringen, contactinformatie, informatie over licenties. Een gedetailleerdere beschrijving van de afzonderlijke parameters vindt u in de online-gebruiksaanwijzing op www.Bosch-eBike.com.

<Ride Screens>



- a** Snelheid
- b** Snelheidseenheid
- c** Tijd^{a)}
De actuele tijd wordt overeenkomstig de gekozen tijdzone aangegeven. De instelling gebeurt via GPS automatisch.
- d** Ondersteuningsniveau
Afhankelijk van het ondersteuningsniveau wordt het beeldscherm in kleur afgestemd.
- e** Verbinding met hartfrequentiesensor
Is ook een plaatshouder voor andere gebeurtenissen. De aandui-

ding vindt plaats, wanneer de gebeurtenis zich voordoet (bijv. verbinding met smartphone).

- f** Rijlicht
Het symbool verschijnt, wanneer het rijlicht ingeschakeld is.
- g** Accu-oplaadaanduiding van de eBike-accu
- h** Bereikinformatie^{b)c)}
- i** Gereden afstand
- j** Motorvermogen
- k** Eigen trapvermogen
- w** Fitnessmotivator
- a) Bij eBikes met ABS wordt de tijd bij de systeemstart of wanneer er sprake is van een fout bij het ABS, door de tekst **((ABS))** vervangen.
- b) Bij **actieve** navigatie worden aan het einde van de verdeelschaal een bestemmingsvlag en de resterende afstand tot de bestemming weergegeven. Bij voldoende capaciteit van de eBike-accu wordt het rechterdeel van de verdeelschaal groen weergegeven. Als het rechterdeel van de verdeelschaal oranje of rood weergegeven wordt, dan is het bij het momenteel ingestelde ondersteuningsniveau onzeker of niet mogelijk om uw bestemming met motorondersteuning te bereiken. Door het kiezen van een lager ondersteuningsniveau kan eventueel de resterende accucapaciteit tot de gewenste bestemming voldoende zijn.
- c) Bij **niet actieve** navigatie worden links de gereden kilometers en rechts het bereik weergegeven.

De aanduidingen **a ... g** vormen de statusbalk en verschijnen op elk scherm. Als de boordcomputer uit de houder genomen wordt, verandert de statusbalk:



- l** Acculading boordcomputeraccu
Bij aanwezige *Bluetooth*[®]- en/of Wi-Fi-koppeling verschijnen in het midden de betreffende pictogrammen.
- g** Accu-oplaadaanduiding van de eBike-accu
Laatste laadtoestand van de eBike-accu

<Reisgegevens>

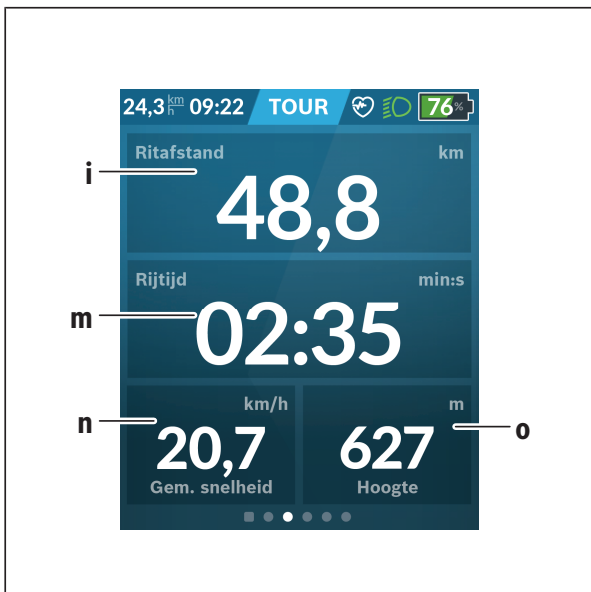

- i** <Ritafstand>
Aanduiding van de afgelegde afstand
- m** <Rijtijd>
Aanduiding van de duur van de rit
- n** <Gem. snelheid>
Aanduiding van de gemiddelde snelheid
- o** <Hoogte>
Aanduiding van de hoogte boven de zeespiegel

<Kaartscherm>

De navigatie vindt plaats via kaartmateriaal dat op Open Street Map (OSM) is gebaseerd.

Wanneer u de Nyon inschakelt, begint de Nyon met het zoeken naar satellieten om GPS-signalen te kunnen ontvangen. Zodra voldoende satellieten zijn gevonden, verandert de kleur van de locatie-punt van grijs naar blauw. Bij ongunstige weersomstandigheden of locaties kan het zoeken naar satellieten een beetje langer duren. Mochten er na langere tijd geen satellieten gevonden worden, start dan de Nyon opnieuw.

De eerste keer zoeken naar satellieten kan enkele minuten duren.

Om de beste positienauwkeurigheid te bereiken, moet de eerste keer in de buitenlucht naar satellieten gezocht worden. Het is ideaal om enkele minuten stilstaand te wachten, ook wanneer de positie al gevonden werd.

Zodra de Nyon uw locatie vastgesteld heeft, verschijnt deze op de kaart. Om het kaartfragment te **vergroten** raakt u het touchscreen met **twee** vingers aan en spreidt u deze. Om het kaartfragment te **verkleinen** knijpt u de twee vingers bij elkaar. Om de kaart te **bewegen** vershuift u eenvoudig de kaart met de twee geplaatste vingers. Om **een bestemming te kiezen** laat u een vinger langer op de kaart rusten.

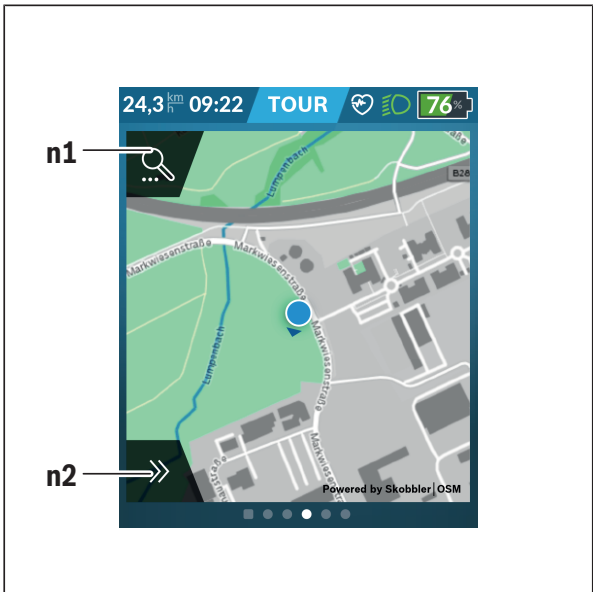

n1 Navigatie zoeken

n2 Navigatiefuncties

In de navigatiefuncties **n2** kunt u uw bestemmingen zodanig kiezen dat u deze met de huidige laadstand bereikt.

Tijdens een actieve navigatie wordt de gebruiker geïnformeerd of hij in de actuele ondersteuningsmodus en met de actuele laadtoestand van de eBike-accu zijn bestemming bereikt.

De cirkel om de eigen locatie geeft aan hoe ver u met inachtneming van het ingestelde ondersteuningsniveau en het te berijden terrein kunt komen met de actuele acculading. Bij wijziging van het ondersteuningsniveau wordt de cirkel dienovereenkomstig aangepast.

Wanneer u navigatie zoeken **n1** kiest, krijgt u het volgende menu te zien:



n3 Invoerveld **<Bestemming>**

Voer het adres van uw bestemming of een POI (bijv. restaurant) in. Afhankelijk van de invoer krijgt u alle mogelijke adressen in een omtrek van 100 km aangeboden.

De zoekresultaten verschijnen altijd in de nabije omgeving op de kaart. Dat helpt u om bij soortgelijke resultaten de locatie sneller toe te wijzen.

n4 Knop **<Thuis>**

Door deze knop te kiezen wordt u naar uw thuisadres genavigeerd.^{a)}

n5 Knop **<Werk>**

Door deze knop te kiezen wordt u naar uw werkplek genavigeerd.^{a)}

n6 Knop **<Locaties>**

Door deze knop te kiezen vindt u uw opgeslagen plaatsen die door de app of het portal gesynchroniseerd werden.

n7 Knop **<Routes>**

De in het portal opgeslagen en vervolgens gesynchroniseerde routes worden weergegeven.

n8 Knop **<POI>**

Door deze knop te kiezen vindt u bestemmingen van algemeen belang, zoals bijv. restaurants of mogelijkheden om te winkelen. De resultaten verschijnen in een lijst.



Tik op het symbool om de resultaten op de kaart te laten weergegeven.

n9 Knop **<Kaartinstellingen>**

Door deze knop te kiezen kunt u de weergave van de kaarten aanpassen of uw kaarten beheren.

De functie **<Kleurstijl van de kaart>** vindt u in de **<Kaartinstellingen>**.

- **<Auto>**: De kaartweergave wordt via de helderheidssensor automatisch aangepast.
- **<Dagmodus>**: De kaartweergave is altijd licht.
- **<Nachtstand>**: De kaartweergave is altijd donker.
- **<Als achtergrond>**: De kaartweergave wisselt afhankelijk van het gekozen kleurschema.

n10 **<Recente bestemmingen>**

Hier worden de laatste routes en locaties vermeld.

a) Gegevens uit de app en het portal worden overgenomen en weergegeven.

Wanneer u de bestemming ingevoerd heeft, krijgt u eerst de snelste route (**<Snel>**) te zien. Bovendien kunt u ook de mooiste (**<Mooi>**) of de MTB-route (**<MTB>**) kiezen. Als alternatief kunt u zich naar huis laten navigeren (wanneer u het thuisadres in het portal opgeslagen heeft), een van de laatste bestemmingen kiezen of terugvallen op opgeslagen plaatsen en routes. Het resterende bereik van de accu wordt rekening houdend met de topografische omstandigheden berekend en weergegeven. De berekening van het topografische bereik strekt zich tot maximaal 100 km uit.

Wanneer u via het onlineportaal GPX-routes geïmporteerd of gepland heeft, worden deze via *Bluetooth*[®] of via een WiFi-verbinding naar uw Nyon overge-

bracht. Deze routes kunt u indien nodig starten. Wanneer u zich in de buurt van de route bevindt, kunt u zich naar het startpunt laten leiden of direct met de navigatie van de route beginnen.

Bij temperaturen onder 0 °C moet bij de hoogtemeting met grotere afwijkingen rekening gehouden worden.

Actieve navigatie

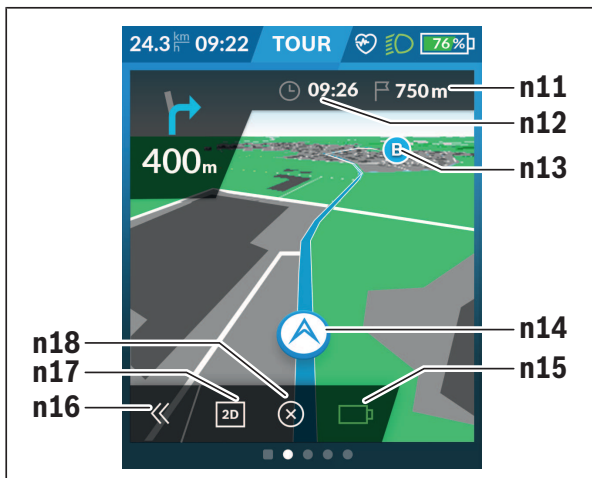

De volgende afbeelding laat bij wijze van voorbeeld een actieve navigatie met toelichting bij de weergegeven symbolen zien.



- n11** Afstand tot bestemming
- n12** Aankomsttijd
- n13** Bestemming
- n14** Actuele positie
- n15** Accu bereikaanduiding
- n16** Paneel open- en dichtklappen (terug naar zoeken)
- n17** Wisselen tussen 2D- en 3D-aanzicht

n18 Actieve navigatie beëindigen

De volgende extra functies zijn beschikbaar:

-  Aanzicht centreren (alleen zichtbaar indien de kaart verschoven of gezoomd werd)
-  Wegpunten overslaan (alleen zichtbaar indien de route in het online-portal met tussenbestemmingen gepland werd)

<AutoZoom 2D>



De zoomfunctie **<AutoZoom 2D>** vindt u in de **<Kaartinstellingen>**. Het kaartfragment past zich afhankelijk van de snelheid optimaal aan.

<Herrotering>

Wanneer u een nauwkeurig vastgelegde route of een tevoren geplande GPX-track (bijv. op Trails) exact wilt volgen, kunt u de nieuwe berekening van de route activeren. Het activeren en deactiveren van de functie is mogelijk in het menupunt **<Herrotering>** onder **<Kaartinstellingen>**.

Bereikaanduiding

Wanneer u een navigatie gestart hebt, krijgt u te zien of de huidige laadtoestand van de accu voldoende is om uw bestemming te bereiken. De bereikindicator **n15** verandert van kleur en uiterlijk afhankelijk van de berekende laadtoestand van de eBike-accu op de plaats van bestemming. Onderstaande tabel geeft u een overzicht van de mogelijke aanduidingen met betrekking tot de laadtoestand van de eBike-accu.

Uiterlijk	Kleur	Laadtoestand van de eBike-accu op plaats van bestemming
	Groen	> 30 %
	Oranje	15 % ... 30 %
	Rood	0 % ... 15 %

<Ritanalyse>

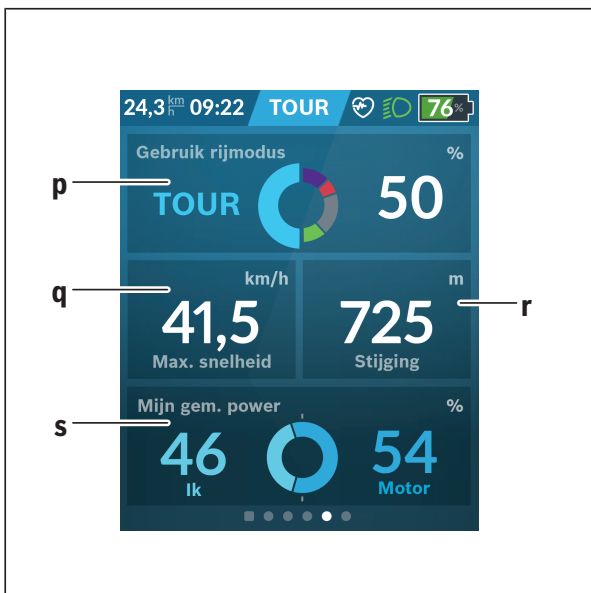

- p** <Gebruik rijmodus>
Aanduiding van het gebruik van de verschillende rijmodi
- q** <Max. snelheid>
Aanduiding van de maximale snelheid
- r** <Stijging>
Aanduiding van de stijging
- s** <Gem. vermogen>
Aanduiding van de verhouding tussen eigen trapvermogen en motorvermogen

<Besparingen>

Hier kunt u de besparingen ten opzichte van een rit met de auto vergelijken.

Door op de tegel te tikken kan het aanzicht gewisseld worden tussen bespaarde geldwaarde en bespaarde CO₂. Voor een rit worden alle waarden bij elkaar opgeteld. Voor deze week en de afgelopen week worden de waarden bij elkaar opgeteld en weergegeven. Met het terugzetten van de ritgegevens worden de waarden op 0 gezet. Via het instellingsmenu kunnen de instellingen individueel aangepast worden.

Eigen schermen maken

Om voorgedefinieerde schermen op te nemen of nieuwe schermen te maken, gaat u naar het Statusscherm en kiest de knop **<Schermen> s9**. In de voetregel krijgt u 4 pictogrammen aangeboden om een aanpassing te kunnen uitvoeren.

Als optie kan de functie ook via **<Instellingen>** → **<Schermen>** gestart worden.

De volgende mogelijkheden staan ter beschikking:

- Schermen verplaatsen
- Nieuwe schermen maken
- Schermen wissen
- Voorgedefinieerde schermen toevoegen

Bij het maken van een eigen scherm bestaat de mogelijkheid om de tegels **<Snelheid>**, **<Trapfrequentie>** en **<Mijn power>** met geïntegreerde fitnessmotivator in te voegen.

Als de wijzer van de fitnessmotivator zich aan de linkerkant bevindt, wordt de achtergrond oranje. Het eigen trapvermogen ligt onder de gemiddelde waarde.

Als de wijzer van de fitnessmotivator zich aan de rechterkant of in het midden bevindt, wordt de achtergrond groen. Dat betekent dat het eigen trapvermogen boven de gemiddelde waarde ligt of hieraan gelijk is.

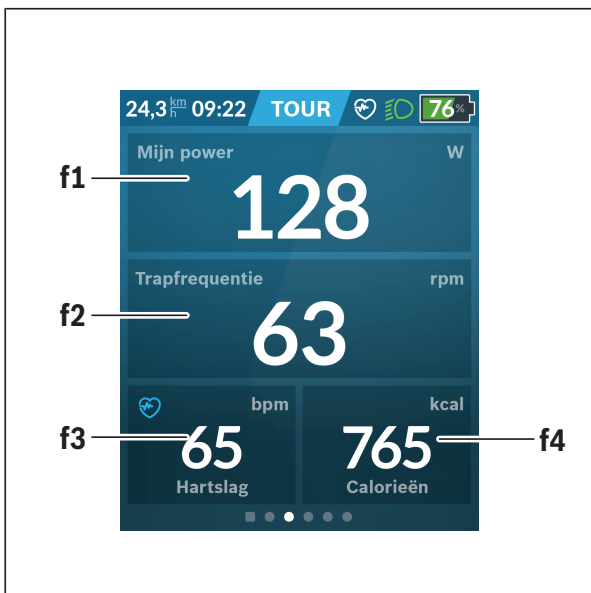
<Fitness> (voorgedefinieerd scherm)

- f1** **<Mijn power>**
Aanduiding van het eigen trapvermogen
- f2** **<Trapfrequentie>**
Aanduiding van de trapfrequentie
- f3** **<Hartslag>**
Aanduiding van de hartfrequentie
- f4** **<Calorieën>**
Aanduiding van de verbruikte calorieën

Bestemmingen vastleggen

Hier kunt u uw wekelijkse en maandelijkse bestemmingen vastleggen en bijhouden. Door op de tegel **<Doelen>** te tikken kunt u wisselen tussen wekelijkse bestemmingen, maandelijkse bestemmingen en een jaaroverzicht.

De volgende bestemmingen kunnen individueel vastgelegd worden:

- **<Calorieënorie>**
- **<Afstand>**
- **<Beklimming>**
- **<Tijd op de fiets>**

<eMTB> (voorgedefinieerd scherm)

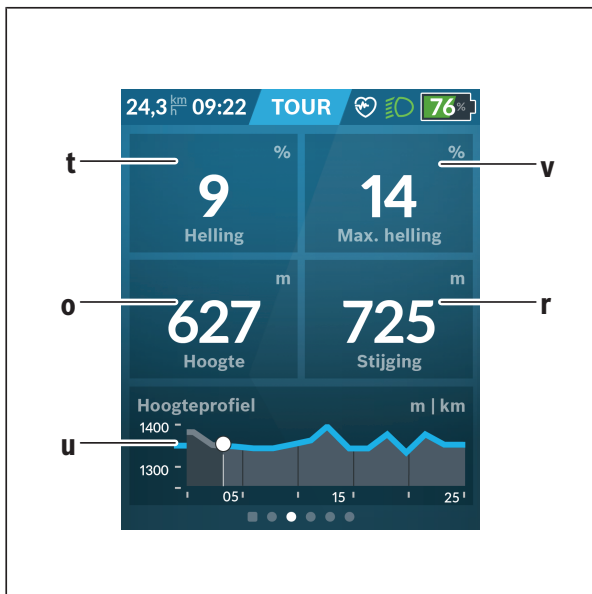

- t** **<Helling>**
Aanduiding van de stijging

- o** **<Hoogte>**
Aanduiding van de hoogte boven de zeespiegel
- u** **<Hoogteprofiel>**
Aanduiding van het hoogteprofiel
- v** **<Max. helling>**
Aanduiding van de maximale stijging
- r** **<Stijging>**
Aanduiding van de stijging

<Standaard> (voorgedefinieerd scherm)

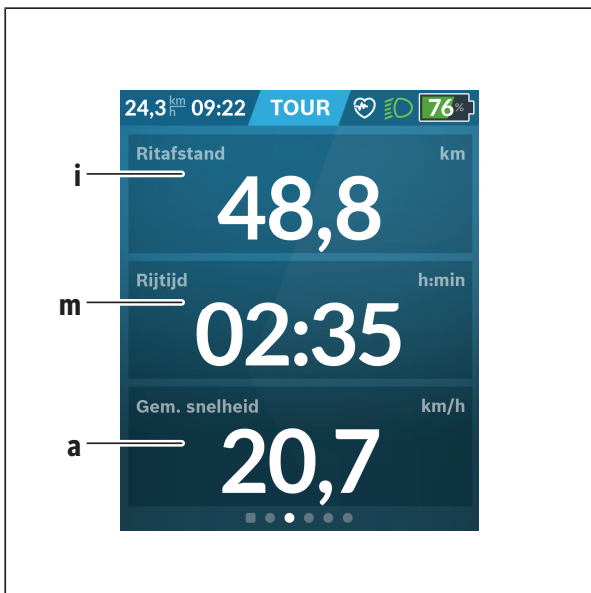

- i** **<Ritafstand>**
Aanduiding van de afgelegde afstand

- m** **<Rijtijd>**
Aanduiding van de duur van de rit
- a** **<Gem. snelheid>**
Aanduiding van de gemiddelde snelheid

<Snelmenu>

Via het snelmenu verschijnen geselecteerde instellingen die ook tijdens het rijden aangepast kunnen worden.

De toegang tot het snelmenu is mogelijk via de keuzetoets **(11)**. Met de toetsen **< (14)** en **> (10)** kunt u tussen de submenu's wisselen. De submenu-punten worden gekozen met de toetsen **+ (15)** en **- (12)**.

Vanuit het **<Statusscherm>** kunt u het **<Snelmenu>** niet bereiken.

Via het **<Snelmenu>** kunt u de volgende submenu's bereiken:

- **<Ritgegevens>**
Via dit submenu kunt u alle gegevens bij de tot dan toe afgelegde afstand terugzetten naar nul.
- **<Bestemming selecteren>**
Via dit submenu kunt u uw actuele positie opslaan, naar een opgeslagen positie terugkeren of zich naar huis laten navigeren.
- **<Kaart zoomen>**
Via dit submenu kunt u het kaartfragment vergroten of verkleinen.
- **<Helderheid>**
Via dit submenu kunt u verschillende helderheidsniveaus kiezen: 25 % | 50 % | 75 % | 100 % | Auto.
- **<Design>**
Via dit submenu kunt u een lichte en donkere achtergrond kiezen.
- **<eShift>** (optie)
Via dit submenu kunt u de trapfrequentie instellen.
- **<Individuele rijmodi>** (premiumfunctie, te verkrijgen via App Store of Google Play Store)
Via dit submenu kunt u individuele rijmodi kiezen.
- **<Snelmenu>**
Via dit submenu kunt u het **<Snelmenu>** weer verlaten.

Aanduiding foutcode

De componenten van het eBike-systeem worden permanent automatisch gecontroleerd. Wordt een fout vastgesteld, dan verschijnt de betreffende foutcode op de boordcomputer.

Afhankelijk van de aard van de fout wordt de aandrijving eventueel automatisch uitgeschakeld. Verder rijden zonder ondersteuning door de aandrijving is echter altijd mogelijk. Vóór verdere ritten moet de eBike gecontroleerd worden.

► **Laat alle reparaties uitsluitend door een geautoriseerde rijwielhandelaar uitvoeren.**

Code	Oorzaak	Verhelpen
410	Een of meerdere toetsen van de boordcomputer zijn geblokkeerd.	Controleer of toetsen zijn vastgeklemd, bijv. door binnengedrongen vuil. Reinig de toetsen indien nodig.
414	Verbindingsprobleem van de bedieningseenheid	Aansluitingen en verbindingen laten controleren
418	Een of meerdere toetsen van de bedieningseenheid zijn geblokkeerd.	Controleer of toetsen zijn vastgeklemd, bijv. door binnengedrongen vuil. Reinig de toetsen indien nodig.
419	Configuratiefout	Start het systeem opnieuw. Als het probleem blijft bestaan, neem dan contact op met uw Bosch eBike-dealer.
422	Verbindingsprobleem van aandrijfeenheid	Aansluitingen en verbindingen laten controleren
423	Verbindingsprobleem van de eBike-accu	Aansluitingen en verbindingen laten controleren
424	Communicatiefout van de componenten onderling	Aansluitingen en verbindingen laten controleren
426	Interne time-out fout	Start het systeem opnieuw. Als het probleem blijft bestaan, neem dan contact op met uw Bosch eBike-dealer. Het is in deze fouttoestand niet mogelijk in het

Code	Oorzaak	Verhelpen
		basisinstellingsmenu de wielomtrek te laten weergeven of aan te passen.
430	Interne accu van de boordcomputer leeg (niet bij BUI350)	Boordcomputer opladen (in de houder of via USB-aansluiting)
431	Softwareversiefout	Start het systeem opnieuw. Als het probleem blijft bestaan, neem dan contact op met uw Bosch eBike-dealer.
440	Interne fout van aandrijf-eenheid	Start het systeem opnieuw. Als het probleem blijft bestaan, neem dan contact op met uw Bosch eBike-dealer.
450	Interne softwarefout	Start het systeem opnieuw. Als het probleem blijft bestaan, neem dan contact op met uw Bosch eBike-dealer.
460	Fout bij de USB-aansluiting	Verwijder de kabel van de USB-aansluiting van de boordcomputer. Als het probleem blijft bestaan, neem dan contact op met uw Bosch eBike-dealer.
490	Interne fout van de boordcomputer	Boordcomputer laten controleren
500	Interne fout van aandrijf-eenheid	Start het systeem opnieuw. Als het probleem blijft bestaan, neem dan contact op met uw Bosch eBike-dealer.
502	Fout in de fietsverlichting	Controleer het licht en de bijbehorende bekabeling. Start het systeem opnieuw. Als het probleem blijft bestaan, neem dan contact op met uw Bosch eBike-dealer.
503	Fout van snelheidssensor	Start het systeem opnieuw. Als het probleem blijft bestaan, neem dan contact op met uw Bosch eBike-dealer.
504	Manipulatie van het snelheidssignaal gedetecteerd.	Controleer de positie van de spaakmagneet en stel deze evt. in. Controleer op

Code	Oorzaak	Verhelpen
		manipulatie (tuning). De ondersteuning van de aandrijving wordt verminderd.
510	Interne sensorfout	Start het systeem opnieuw. Als het probleem blijft bestaan, neem dan contact op met uw Bosch eBike-dealer.
511	Interne fout van aandrijfeenheid	Start het systeem opnieuw. Als het probleem blijft bestaan, neem dan contact op met uw Bosch eBike-dealer.
530	Accufout	Schakel de eBike uit, verwijder de eBike-accu en plaats de eBike-accu opnieuw. Start het systeem opnieuw. Als het probleem blijft bestaan, neem dan contact op met uw Bosch eBike-dealer.
531	Configuratiefout	Start het systeem opnieuw. Als het probleem blijft bestaan, neem dan contact op met uw Bosch eBike-dealer.
540	Temperatuurfout	De eBike bevindt zich buiten het toegestane temperatuurbereik. Schakel het eBike-systeem uit om de aandrijfeenheid naar het toegestane temperatuurbereik te laten afkoelen of opwarmen. Start het systeem opnieuw. Als het probleem blijft bestaan, neem dan contact op met uw Bosch eBike-dealer.
550	Een niet toegestane verbruiker werd herkend.	Verwijder de verbruiker. Start het systeem opnieuw. Als het probleem blijft bestaan, neem dan contact op met uw Bosch eBike-dealer.
580	Softwareversiefout	Start het systeem opnieuw. Als het probleem blijft bestaan, neem dan contact op met uw Bosch eBike-dealer.
591	Authenticatiefout	Schakel het eBike-systeem uit. Verwijder de accu en plaats deze opnieuw. Start het systeem opnieuw. Als het pro-

Code	Oorzaak	Verhelpen
		bleem blijft bestaan, neem dan contact op met uw Bosch eBike-dealer.
592	Incompatibele component	Compatibel display plaatsen. Als het probleem blijft bestaan, neem dan contact op met uw Bosch eBike-dealer.
593	Configuratiefout	Start het systeem opnieuw. Als het probleem blijft bestaan, neem dan contact op met uw Bosch eBike-dealer.
595, 596	Communicatiefout	Controleer de bekabeling naar de versnelling en start het systeem opnieuw. Als het probleem blijft bestaan, neem dan contact op met uw Bosch eBike-dealer.
602	Interne accufout	Start het systeem opnieuw. Als het probleem blijft bestaan, neem dan contact op met uw Bosch eBike-dealer.
603	Interne accufout	Start het systeem opnieuw. Als het probleem blijft bestaan, neem dan contact op met uw Bosch eBike-dealer.
605	Accutemperatuurfout	De accu bevindt zich buiten het toegestane temperatuurbereik. Schakel het eBike-systeem uit om de accu naar het toegestane temperatuurbereik te laten afkoelen of opwarmen. Start het systeem opnieuw. Als het probleem blijft bestaan, neem dan contact op met uw Bosch eBike-dealer.
606	Externe accufout	Controleer de bekabeling. Start het systeem opnieuw. Als het probleem blijft bestaan, neem dan contact op met uw Bosch eBike-dealer.
610	Accuspanningsfout	Start het systeem opnieuw. Als het probleem blijft bestaan, neem dan contact op met uw Bosch eBike-dealer.

Code	Oorzaak	Verhelpen
620	Fout oplaadapparaat	Vervang het oplaadapparaat. Neem contact op met uw Bosch eBike-dealer.
640	Interne accufout	Start het systeem opnieuw. Als het probleem blijft bestaan, neem dan contact op met uw Bosch eBike-dealer.
655	Meervoudige accufout	Schakel het eBike-systeem uit. Verwijder de accu en plaats deze opnieuw. Start het systeem opnieuw. Als het probleem blijft bestaan, neem dan contact op met uw Bosch eBike-dealer.
656	Softwareversiefout	Neem contact op met uw Bosch eBike-dealer, zodat hij een software-update uitvoert.
7xx	Fout bij componenten van derden	Neem goed nota van de informatie in de gebruiksaanwijzing van de betreffende fabrikant van de componenten.
800	Interne ABS-fout	Neem contact op met uw Bosch eBike-dealer.
810	Ongeldige signalen bij de wielsnelheidssensor	Neem contact op met uw Bosch eBike-dealer.
820	Fout bij kabel naar de voorste wielsnelheids-sensor	Neem contact op met uw Bosch eBike-dealer.
821 ... 826	Ongeldige signalen bij de voorste wielsnelheids-sensor Sensorschijf mogelijk niet aanwezig, defect of verkeerd gemonteerd; duidelijk verschillende banddiameters voorwiel en achterwiel; extreme rij situatie, bijv. rijden op het achterwiel	Start het systeem opnieuw en maak ten minste 2 minuten lang een proefrit. Het ABS-controlelampje moet uitgaan. Als het probleem blijft bestaan, neem dan contact op met uw Bosch eBike-dealer.

Code	Oorzaak	Verhelpen
830	Fout bij kabel naar de achterste wielsnelheids-sensor	Neem contact op met uw Bosch eBike-dealer.
831 833 ... 835	Ongeldige signalen bij de achterste wielsnelheids-sensor Sensorschijf mogelijk niet aanwezig, defect of verkeerd gemonteerd; duidelijk verschillende banddiameters voorwiel en achterwiel; extreme rijssituatie, bijv. rijden op het achterwiel	Start het systeem opnieuw en maak ten minste 2 minuten lang een proefrit. Het ABS-controlelampje moet uitgaan. Als het probleem blijft bestaan, neem dan contact op met uw Bosch eBike-dealer.
840	Interne ABS-fout	Neem contact op met uw Bosch eBike-dealer.
850	Interne ABS-fout	Neem contact op met uw Bosch eBike-dealer.
860, 861	Fout van de spanningsvoorziening	Start het systeem opnieuw. Als het probleem blijft bestaan, neem dan contact op met uw Bosch eBike-dealer.
870, 871 880 883 ... 885	Communicatiefout	Start het systeem opnieuw. Als het probleem blijft bestaan, neem dan contact op met uw Bosch eBike-dealer.
889	Interne ABS-fout	Neem contact op met uw Bosch eBike-dealer.
890	ABS-controlelampje is defect of ontbreekt; ABS functioneert mogelijk niet.	Neem contact op met uw Bosch eBike-dealer.

Code	Oorzaak	Verhelpen
Geen aanduiding	Interne fout van de boordcomputer	Herstart uw eBike-systeem door dit uit en opnieuw in te schakelen.

Aanduidingen en instellingen van de smartphone-app Bosch eBike Connect

Een smartphone is niet bij de levering inbegrepen. Voor de registratie met de smartphone is een internetverbinding vereist die, afhankelijk van het contract, kosten door uw telefoonaanbieder kan veroorzaken. Ook voor de synchronisatie van de gegevens tussen smartphone en onlineportaal is een internetverbinding vereist.

Aanwijzing: Alle weergaven en teksten van de gebruikersinterface op de volgende pagina's komen overeen met de vrijgavestand van de software. Omdat in de loop van het jaar een update van de software kan plaatsvinden, is het mogelijk dat de weergaven en/of teksten van de gebruikersinterface veranderen.

Onderstaande beschrijving van de eBike Connect-app geldt voor de boordcomputers Kiox (BUI330) en Nyon (BUI27x en BUI350).

Activering van de applicatie Bosch eBike Connect

Om alle eBike-Connect-functies te kunnen gebruiken, is een smartphone met de applicatie **Bosch eBike Connect** nodig.

Voor het activeren gaat u als volgt te werk:

1. Open op uw smartphone Google Play Store (Android) of de App Store (iOS).
2. Zoek naar **Bosch eBike Connect**.
3. Installeer de applicatie **Bosch eBike Connect** en open de applicatie.
4. Voer de registratie uit zoals beschreven in het volgende hoofdstuk.











Mocht u zich al via het onlineportaal (www.ebike-connect.com) geregistreerd hebben, dan kunt u zich ook direct aanmelden met uw aanmeldgegevens.



Registratie via smartphone

- Start de applicatie **Bosch eBike Connect**.
- Kies **<Aanmelden>**.
- Lees en accepteer de algemene voorwaarden en de privacyverklaring.
- Na bevestiging ontvangt u een e-mail op uw aangegeven e-mailadres met de contractvoorwaarden.
- Activeer uw gebruikersaccount door op de knop in uw e-mail te drukken.

Wanneer de applicatie **Bosch eBike Connect** actief is en er een *Bluetooth*[®]-verbinding met uw boordcomputer bestaat, dan worden de gegevens tussen boordcomputer en smartphone automatisch gesynchroniseerd.

Hoofdmenu van Bosch eBike Connect

Symbol	Menupunt	Functie
	<Feed>	Onder dit menupunt vindt u een overzicht van de in de afgelopen maand gereden kilometers, een weergave van de laatste nog niet afgesloten activiteit en actuele berichten.
	<Activiteiten>	Onder dit menupunt krijgt u uw gereden afstanden te zien.
	<Kaart>	Via dit menupunt kunt u routes plannen. Opgeslagen routes worden tussen app en boordcomputer (niet bij BUI330) automatisch gesynchroniseerd.
	<Mijn eBike>	Via dit menupunt kunt u uw boordcomputer kiezen en uw eBike-instellingen aanpassen.
	<Meer>	Via deze knop kunt u verdere menupunten laten zien.
	<Shop>	Via dit menupunt kunt u premiumfuncties kopen die compatibel zijn met uw product.
	<Instellingen>	Onder dit menupunt kunt u uw persoonlijke gegevens, uw privacy- en app-instellingen bekijken en bewerken, evenals kaarten voor het offline-gebruik van de app downloaden.
	<Help>	Onder dit menupunt vindt u <FAQ>, dus antwoorden op vaak gestelde vragen.
	<Pagina Systeemstatus>	Onder dit menupunt vindt u een link die naar een statusoverzicht van de apps en portalen leidt.
	<Colofon>	Onder dit menupunt vindt u de contactgegevens van de fabrikant.
	<Algemene voorwaarden>	Onder dit menupunt vindt u de algemene voorwaarden.

Symbol	Menupunt	Functie
	<Privacyverklaring>	Onder dit menupunt kunt u informatie krijgen over de condities m.b.t. gegevensbescherming.
	<Servicebeschrijving>	Onder dit menupunt worden de diverse services beschreven.
	<Over>	Onder dit menupunt vindt u onder andere de applicatieversie, de contractpartners, de ontwikkelaars en de licentie-informatie.

Menupunt <Activiteiten>

Onder het menupunt **<Activiteiten>** ziet u de gereden routes die niet eerst in het onlineportaal (bv. via Komoot) waren gepland.

Nadat een synchronisatie heeft plaatsgevonden, verschijnen uw ritten in het portaal op de kaart. De synchronisatiestatus wordt op de boordcomputer weergegeven.

Wanneer u een rit kiest, krijgt u naast de afstand van de route, de rijduur en de gemiddelde snelheid ook de gereden route op een kaart te zien. Bovendien staan nog drie andere pagina's met statistische rijgegevens ter beschikking.

Menupunt <Kaart>

De hier weergegeven kaart is bedoeld voor het overzicht en de bestemming – er is echter geen navigatie mogelijk, zoals bijv. bij de Google-navigatie.

Wanneer u dit menupunt gekozen heeft, krijgt u via de GPS-functie van de smartphone uw huidige locatie te zien.

Via de zoekfunctie kunt u opgeslagen locaties kiezen. Een bestemming kan ook door klikken op de kaart ingevoerd worden.

Nadat u de bestemming ingevoerd heeft, krijgt u drie verschillende routes (**<Snel>**, **<Mooi>** en **<Mountainbike>**) met weergave van het hoogteprofiel aangeboden.

- De route **<Snel>** laat u de snelste verbinding zien van uw locatie naar de door u gekozen bestemming, waarbij steilere beklimmingen worden vermeden.
- De route **<Mooi>** laat u de landschappelijk aantrekkelijkste verbinding zien van uw locatie naar de door u gekozen bestemming en vermijdt doorgaande wegen.

- De route **<Mountainbike>** navigeert de fietser zoveel mogelijk naar onverharde wegen en biedt een optimale route voor een mountainbike aan (niet voor eBikes tot 45 km/h).

Aanwijzing: Bij korte routes kan het voorkomen dat de verschillende routes **<Snel>**, **<Mooi>** en **<Mountainbike>** hetzelfde zijn.

Wanneer u de **Nyon** gebruikt, wordt de geplande route automatisch naar de **Nyon** overgebracht zodra er een verbinding tussen de app en de Nyon is.

Gebruikt u de **Kiox**, dan wordt de geplande route overgebracht door de knop voor het starten van de route te kiezen en na het lezen van het veiligheidsvoorschrift met OK te bevestigen.

Naast de routeplanning vindt u in de zoekopdrachten uw tevoren opgeslagen bestemmingen en routes.

Onder opgeslagen routes heeft u ook de beschikking over routes die in de app Komoot zijn gepland, als u van tevoren verbinding heeft gemaakt met Komoot.

Vanaf uw huidige locatie kunt u zich ook naar huis of naar het werk laten navigeren.

Menupunt <Mijn eBike>

Bij de eerste installatie van de app wordt via dit menupunt een verbinding tussen de app en de boordcomputer tot stand gebracht.

Kies hiervoor **<Nieuw eBike-apparaat toevoegen>** en volg de instructies.

Na een succesvolle koppeling verschijnen dan de actueel verbonden boordcomputer en de bijbehorende eBike-componenten.

Hier zijn de eBikes die met de Kiox of Nyon verbonden waren, te zien.

Wanneer de boordcomputer al op ten minste twee verschillende eBikes geplaatst werd, zijn deze hier te zien en kunnen gekozen worden. Anders is geen keuze mogelijk. Voor elke eBike kan in het onlineportaal de naam gewijzigd worden of de eBike kan uit de keuzelijst gewist worden.

Menupunt <Shop>

Wanneer u de **Nyon (BUI350)** gebruikt, dan kunt u via het menupunt **<Shop>** de functionaliteit van uw boordcomputer met premiumfuncties uitbreiden.

Lock

Met het instellen en activeren van de Lock-functie kunt u door het wegemen van de boordcomputer de ondersteuning van de eBike-aandrijfeenheid deactiveren. Een activering van de aandrijfeenheid is alleen mogelijk met de

bij de eBike horende boordcomputer (zie „Lock (premiumfunctie)“, Pagina Nederlands – 24).

<Individuele rijmodi opslaan>

Met deze uitbreiding kunnen vier verschillende rijmodi geconfigureerd worden. Dat wil zeggen, voor elk van de vier rijmodi kunnen afhankelijk van de snelheid op vier punten de ondersteuningsniveaus van de motorondersteuning worden ingesteld.

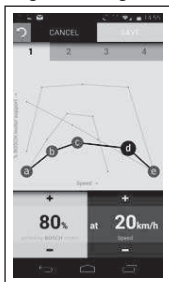

U kunt vier verschillende rijmodi vrij vormgeven.

Voor de instelling staan u vijf definieerbare **controlepunten** resp. niveaus ter beschikking. Voor de middelste drie punten kan voor een bepaalde snelheid een gewenste vermogensondersteuning vrij gekozen worden. Voor het linker buitenste punt kan alleen de vermogensondersteuning worden gewijzigd (snelheid staat vast op 0 km/h). Voor het rechter buitenste punt kan alleen de maximumsnelheid worden gewijzigd (vermogensondersteuning staat vast op 0 %). Daarbij is op de horizontale x-as de snelheid en op de verticale y-as de vermogensondersteuning in procent aangegeven. Als u tevreden bent met de definitie, slaat u de rijmodus op. Vervolgens wordt bij een bestaande *Bluetooth*[®]-verbinding de rijmodus automatisch naar de Nyon overgebracht.

Aanduidingen en instellingen van het onlineportaal

Aanwijzing: Alle weergaven en teksten van de gebruikersinterface op de volgende pagina's komen overeen met de vrijgavestand van de software. Omdat in de loop van het jaar een update van de software kan plaatsvinden, is het mogelijk dat de weergaven en/of teksten van de gebruikersinterface veranderen.

De onderstaande beschrijving van het onlineportaal geldt voor de **Kiox** en **Nyon**.

Onlineregistratie

Voor de onlineregistratie is een internettoegang vereist.

- Open met uw browser het onlineportaal **Bosch eBike Connect** op www.ebike-connect.com.
- Lees en accepteer de algemene voorwaarden en de privacyverklaring.
- Volg de aanwijzingen en voltooi de aanmelding.

Wanneer u zich geregistreerd heeft, kunt u zich vanaf dit moment met e-mail en wachtwoord aanmelden. Als alternatief kunt u zich ook via **Facebook-login** aanmelden. Voor **Facebook-login** is een bestaand Facebook-profiel nodig. De aanmeldgegevens van het onlineportaal komen overeen met de aanmeldgegevens van de smartphone-applicatie **Bosch eBike Connect**.

Hoofdmenu onlineportaal

Menupunt	Functie
<Dashboard>	Onder dit menupunt krijgt u uw laatste activiteiten, statistiekgegevens, nieuws en tips te zien.
<Routeplanning>	Via dit menupunt kunt u nieuwe routes plannen.
<Activiteiten>	Onder dit menupunt krijgt u uw gereden afstanden te zien.
<Mijn eBike>	Via dit menupunt kunt u uw eBike-componenten beheren en persoonlijke schermen aanmaken.
<Help>	Onder dit menupunt vindt u FAQ, contactinformatie en andere informatie.
	Onder dit menupunt kunt u uw profiel beheren.

Menupunt <Routeplanning>

Het menupunt **<Routeplanning>** bestaat uit de volgende submenu's:

- **<Route plannen>**
- **<Verkennen>**
- **<Mijn Routes>**
- **<GPX-track importeren>**

<Route plannen>

Door het opgeven van start- en eindpunt kunt u een nieuwe route plannen. Indien nodig kunt u ook andere tussenbestemmingen toevoegen door het invoeren van het adres.

Als start- en eindpunt of tussenbestemming kunnen adressen of coördinaten decimaal worden ingevoerd. Als alternatief kan in de lijst van de laatste bestemmingen, opgeslagen locaties of POI's een element gekozen worden.

In de kaart kunt u andere tussenbestemmingen toevoegen door een punt uit een route te slepen. Door een klik met de rechter muisknop kunt u een nieuw eindpunt toevoegen of bestaande punten wissen. Start- en eindpunt evenals tussenbestemmingen kunnen op de kaart worden verplaatst.

De in het onlineportaal geplande wegpunten worden in de Nyon weergegeven. Op handen zijnde wegpunten kunnen overgeslagen worden. Wanneer u de tussenbestemmingen bereikt of overgeslagen heeft, ontvangt u een bericht. Het is niet mogelijk om wegpunten met de Nyon direct te plannen.

Voor het weergeven van het routetype worden de volgende symbolen gebruikt:

Symbol	Toelichting
	<Geplande route zonder wegpunten>
	<Geplande route met wegpunten>
 GPX	<GPX met actieve geleiding (incl. bocht-voor-bocht adviezen)>
 GPX	<GPX zonder actieve geleiding (geen bocht-voor-bocht adviezen)>

U kunt kiezen uit drie verschillende routes (<Snel>, <Mooi> und <MTB>).

- De route <Snel> laat u de snelste verbinding zien van uw locatie naar de door u gekozen bestemming, waarbij steilere beklimmingen worden vermeden.
- De route <Mooi> laat u de landschappelijk aantrekkelijkste verbinding zien van uw locatie naar de door u gekozen bestemming en vermijdt doorgaande wegen.
- De route <MTB> navigeert de fietser zoveel mogelijk over onverharde wegen en vormt een optimale route voor een mountainbike (**niet** voor eBikes tot 45 km/h).

Bij korte routes kan het voorkomen dat de verschillende routes <Snel>, <Mooi> en <MTB> hetzelfde zijn.

De actueel gekozen route wordt op de kaart weergegeven. Tevens worden stijging en daling, de afstand en de vermoedelijke rijduur van de gekozen route weergegeven.

Wanneer u uw gewenste route hebt samengesteld, slaat u deze op door op <Opslaan> te drukken.

De opgeslagen routes en locaties worden na het opslaan met de **eBike Connect**-app gesynchroniseerd.

Tevens kunt u de route als rondrit (<**Plannen als rondrit**>) plannen.

Hebt u een S-pedelec, dan worden u via het onlineportaal alleen routes aangeboden die geschikt zijn voor dit type eBike.

Als u een normale pedelec en tevens een S-pedelec aan het account hebt gekoppeld, kunt u in de routeplanning wisselen tussen beide eBike-typen.

Wanneer u de **Nyon** gebruikt, wordt de geplande route automatisch naar de **Nyon** overgebracht zodra er een verbinding tussen de app en de Nyon is.

<Verkennen>

Onder het menupunt <**Verkennen**> krijgt u via de partner "Outdooractive" voorstellen voor tochten in uw omgeving.

U kunt één of meerdere tochten kiezen, die u onder <**Mijn Routes**> kunt opslaan.

<Mijn Routes>

Hier kunt u al uw opgeslagen routes bekijken en eventueel wijzigen.

Wanneer u de **Nyon** gebruikt, kan de route direct gestart worden. Een smartphone is hiervoor niet nodig.

Wanneer u de **Kiox** gebruikt, kan de route alleen via een smartphone gestart worden.

Een route wordt automatisch gesynchroniseerd, wanneer uw boordcomputer met wifi (alleen bij de Nyon) of de smartphone-app eBike Connect verbonden is.

<GPX-track importeren>

GPX-bestanden bevatten een reeks plaatscoördinaten (wegpunten) waarvan de volgorde een route beschrijft. Deze GPX-bestanden kunnen worden gebruikt voor de navigatie met de boordcomputers Kiox en Nyon. Met dienovereenkomstige programma's kunnen GPX-bestanden aangemaakt of bewerkt worden.

Via de knop <**GPX-track importeren**> kunt u GPX-bestanden met een grootte van maximaal 5 MB in het onlineportaal importeren. De GPX-bestanden worden op de achtergrond opgeslagen. De boordcomputers zelf kunnen geen GPX-bestanden rechtstreeks via een USB-verbinding importeren.

De routeerbaarheid van GPX-tracks is afhankelijk van de detailnauwkeurigheid van de OSM-kaarten. Afhankelijk van het bestaan van straten of wegen waarover gereden kan worden, zijn de volgende resultaten mogelijk.

Als u de **Kiox** gebruikt:

- GPX-track wordt in de smartphone gesynchroniseerd.

- GPX-track is helemaal routeerbaar.
De navigatie is alleen mogelijk met vermelding van de resterende afstand. Als de Kiox zich dichtbij het startpunt bevindt, kan de navigatie direct worden gestart. Is de Kiox verder van het startpunt verwijderd, dan moet u eerst naar het startpunt gaan.
- GPX-track is niet routeerbaar.
De route wordt op de Kiox statisch weergegeven en kan door de fietser worden nagereden. Er kan geen afstand worden weergegeven.
- GPX-track is gedeeltelijk routeerbaar.
Wanneer u de gewijzigde versie gebruikt, dan wordt de route naar een compleet routeerbare track geconverteerd en opgeslagen. Wanneer u de originele versie behoudt, dan wordt de route behandeld als een niet routeerbare track.

Als u de **Nyon** gebruikt:

- Wanneer de Nyon met internet verbonden is, wordt de GPX-track gesynchroniseerd. Beschikt de Nyon niet over een internetverbinding, maar is via *Bluetooth*[®] met de smartphone verbonden, dan wordt de GPX-track via de smartphone gesynchroniseerd.
- GPX-track is helemaal routeerbaar.
De navigatie is zoals gebruikelijk inclusief afslagaanwijzingen en vermelding van resterende afstand en vermoedelijke aankomsttijd mogelijk. De afslagaanwijzingen kunnen met de knop rechtsboven uitgeschakeld worden. Als de Nyon zich dichtbij het startpunt bevindt, kan de navigatie direct gestart worden. Als de Nyon zich verder van het startpunt bevindt, kan de fietser zich hiernaartoe laten navigeren.
- GPX-track is niet routeerbaar.
De route wordt op de Nyon statisch weergegeven en kan door de fietser nagereden worden. Er kunnen geen navigatie-aanwijzingen of tijdberekeningen uitgevoerd worden.
- GPX-track is gedeeltelijk routeerbaar.
Wanneer u de gewijzigde versie gebruikt, dan wordt de route naar een compleet routeerbare track geconverteerd en opgeslagen. Wanneer u de originele versie behoudt, dan wordt de route behandeld als een niet routeerbare track.

Menupunt <Activiteiten>

In het overzicht ziet u hier een samenvatting van al uw tot nu toe gereden activiteiten. Onder het menupunt <Activiteiten> kunt u afzonderlijke activiteiten in detail bekijken.

Nadat een synchronisatie heeft plaatsgevonden, verschijnen uw ritten in het portaal op de kaart. De synchronisatiestatus wordt op de boordcomputer weergegeven.

Wanneer u een rit kiest, krijgt u naast de afstand van de route en rijduur verdere statistische gegevens aangeboden. De gereden route wordt op een kaart weergegeven. In een diagram kunt u maximaal twee meetgrootheden van de rit aanschouwelijk maken.

Wanneer u een borstband gebruikt heeft, krijgt u ook de hartfrequentie te zien.

Ook niet beëindigde activiteiten worden na een synchronisatie weergegeven.

Onder **<Opties>** heeft u de mogelijkheid om de gereden activiteit in verschillende formaten te exporteren of de activiteit in een route om te zetten. Wanneer u uw account met Facebook verbonden heeft, kunt u de gereden activiteit op Facebook met uw vrienden delen.

Menupunt **<Mijn eBike>**

Onder **<Mijn eBike>** kunt u uw eBike-componenten beheren en individuele rijmodi aanmaken en aanpassen (alleen bij de Nyon).

Menupunt **<Help>**

In het menupunt **<Help>** vindt u een lijst met FAQ (veelgestelde vragen), contactinformatie, juridische aanwijzingen evenals informatie over het systeem en licenties.

Menupunt **Profiel**

Onder **<Mijn profiel>** kunt u uw profiel aanpassen:

- U kunt onder **<Mijn profiel>** het e-mailadres en het wachtwoord wijzigen evenals uw fitnessgegevens en uw persoonlijke gegevens aanpassen.
- U kunt hier ook de taal van uw voorkeur voor de portaal-gebruikersinterface kiezen.
- U kunt uw account op **eBike Connect** wissen.

Onder **<Privacyinstellingen>** kunt u het verzamelen en verwerken van uw persoonlijke gegevens bijsturen. De volgende instelmogelijkheden staan ter beschikking:

– **<Locatiegegevens>**

Hier kunt u de opslag van de locatiegegevens uitschakelen.

– **<Nieuwsbrief>**

Hier kunt u zich registreren voor een nieuwsbrief per e-mail.

– **<Al uw eBike-activiteiten verwijderen>**

Hier kunt u alle eBike-activiteiten wissen.

Onder **<Verbonden apps>** kunt u verbinding maken met apps van Bosch-partners en zo voortaan uw activiteiten met deze apps synchroniseren.

Onderhoud en service

- **Deactiveer de boordcomputer, wanneer u reinigungs-, onderhouds- of servicewerkzaamheden aan de houder of aan de boordcomputer uitvoert.** Alleen zo kunnen storingen/defecten vermeden worden.

Onderhoud en reiniging

Alle componenten mogen niet met water onder druk gereinigd worden.

Houd het beeldscherm van uw boordcomputer schoon. Bij verontreinigingen kan zich een onjuiste helderheidsherkenning voordoen.

Gebruik voor de reiniging van uw boordcomputer een zachte, alleen met water bevochtigde doek. Gebruik geen reinigingsmiddelen.

Laat uw eBike-systeem minstens één keer per jaar technisch controleren (o.a. mechanisme, actualiteit van de systeemsoftware).

Bovendien kan de rijwielhandelaar voor de servicebeurt een kilometerstand en/of een periode ten grondslag leggen. In dit geval zal de boordcomputer telkens na het inschakelen laten zien wanneer het tijd is voor de volgende servicebeurt.

Neem voor service of reparaties aan de eBike contact op met een erkende rijwielhandel.

- **Laat alle reparaties uitsluitend door een geautoriseerde rijwielhandelaar uitvoeren.**

Klantenservice en gebruikadvies

Neem bij alle vragen over het eBike-systeem en zijn componenten contact op met een erkende rijwielhandel.

Contactgegevens van erkende rijwielhandels vindt u op de internetpagina www.bosch-ebike.com.

Vervoer

- ▶ **Wanneer u uw eBike buiten uw auto, bijv. op een fietsdrager, meeneemt, verwijder dan de boordcomputer en de eBike-accu om beschadigingen te vermijden.**

Afvalverwijdering



Aandrijfeenheid, boordcomputer incl. bedieningseenheid, accu, snelheidssensor, accessoires en verpakkingen moeten op een milieuvriendelijke manier gerecycled worden.

Zorg er eigenhandig voor dat persoonlijke gegevens uit het apparaat werden gewist.

Gooi eBikes en hun componenten niet bij het huisvuil!



Volgens de Europese richtlijn 2012/19/EU moeten niet meer bruikbare elektrische apparaten en volgens de Europese richtlijn 2006/66/EG moeten defecte of verbruikte accu's/batterijen apart worden ingezameld en op een voor het milieu verantwoorde wijze worden gerecycled.

Geef niet meer te gebruiken Bosch eBike-componenten gratis af bij een erkende rijwielhandel of bij een milieupark.

Wijzigingen voorbehouden.

Robert Bosch GmbH

72757 Reutlingen

Germany

www.bosch-ebike.com

1 270 020 Nnl (2022.07) T / 72