

Nyon

Online Version (BUI350)



fr Notice d'utilisation d'origine



Table des matières

Consignes de sécurité	6
Consignes de sécurité en rapport avec la navigation	8
Remarque relative à la protection des données	8
Félicitations	9
Description des prestations et du produit	9
Utilisation conforme	9
Éléments constitutifs	11
Caractéristiques techniques	12
Déclaration de conformité	13
Montage	14
Insertion et retrait de l'ordinateur de bord (voir figures A–B)	16
Fonctionnement.....	17
Mise en marche du système eBike Bosch	17
Conditions préalables	17
Mise en marche/arrêt du système eBike.....	17
Mode veille.....	18
Alimentation en énergie de l'ordinateur de bord.....	18
Indicateur de niveau de charge de l'accu	19
Mise en service de l'ordinateur de bord	20
Création d'un identifiant.....	21
Connexion de l'ordinateur de bord au portail	21
Connexion de l'ordinateur de bord à l'application Bosch eBike Connect	21
Réglage du niveau d'assistance	22
Activation/désactivation de l'assistance à la poussée.....	23
Activation/désactivation de l'éclairage du vélo.....	23
Lock (fonction premium).....	24
Compatibilité.....	24
Paramétrage de la fonction Lock.....	24
Fonctionnement.....	25
Remplacement de composants VAE et de la fonction Lock ...	26

Le suivi des déplacements	26
eShift (optionnel).....	27
Système antiblocage ABS (optionnel)	27
Mises à jour logicielles	27
Informations sur la conduite avec le système eBike	27
Entretien du système eBike.....	27
Le système de commande Nyon	28
Fonctions Premium	29
Gestion des utilisateurs.....	30
Affichage et configuration de l'ordinateur de bord	31
<Écran d'état>	32
<Réglages>	33
<Écrans VAE>	36
<Données de voyage>	38
<Écran Carte>	39
Navigation active.....	43
<AutoZoom 2D>	44
<Recalcul des itinéraires>	44
Affichage de l'autonomie	44
<Analyse de voyage>	45
<Economies>	46
Création d'un masque d'écran personnalisé	46
<Forme> (masque d'écran prédéfini)	47
Définir des objectifs.....	48
<eMTB> (masque d'écran prédéfini)	48
<Base> (masque d'écran prédéfini).....	49
<Menu rapide>	50
Affichage des code de défaut	52
Affichages et réglages de l'application Bosch eBike Connect pour smartphones.....	58
Activation de l'application mobile Bosch eBike Connect.....	58
Inscription via smartphone	58
Menu principal de Bosch eBike Connect	60

Option de menu <Déplacements>	61
Option de menu <Carte>	61
Option de menu <Mon VAE>	62
Option de menu <Acheter>	63
Affichage et paramétrage du portail en ligne	65
Inscription en ligne	65
Menu principal du portail en ligne	66
Option de menu <Planification des parcours>	66
Option de menu <Activités>	70
Option de menu <Mon VAE>	70
Sous-menu <Aide>	70
Option de menu Profil 	71
Entretien et service après-vente	71
Nettoyage et entretien	71
Service après-vente et conseil utilisateurs	72
Transport.....	72
Élimination des déchets	72

Consignes de sécurité



Lisez attentivement toutes les instructions et consignes de sécurité. Le non-respect des instructions et consignes de sécurité peut provoquer un choc électrique, un incendie et/ou entraîner de graves blessures.

Conservez tous les avertissements et toutes les instructions pour pouvoir s'y reporter ultérieurement.

Le terme **accu** utilisé dans la présente notice d'utilisation désigne un accu/une batterie d'eBike Bosch d'origine.

- ▶ **Lisez et respectez les consignes de sécurité et les instructions de toutes les notices d'utilisation du système eBike, ainsi que la notice d'utilisation de votre eBike.**
- ▶ **Ne vous laissez pas distraire par l'affichage sur l'ordinateur de bord.** Si vous ne vous concentrez pas pleinement sur les conditions de circulation, vous risquez d'être impliqué dans un accident. Pour changer de niveau d'assistance et effectuer des entrées dans votre ordinateur de bord, arrêtez-vous et saisissez les données souhaitées.
- ▶ **Régalez la luminosité de l'écran de façon à pouvoir bien voir les informations importantes telles que la vitesse ou les symboles d'avertissement.** Une luminosité mal réglée peut conduire à des situations dangereuses.
- ▶ **Avant d'entamer un programme d'entraînement, demandez conseil à un médecin concernant les efforts que vous pouvez supporter.** Vous éviterez ainsi tout risque pour la santé.
- ▶ **En cas d'utilisation d'un cardiofréquence-mètre, la fréquence cardiaque affichée peut être faussée par des interférences électromagnétiques.** Les fréquences cardiaques affichées ne sont fournies qu'à titre indicatif. Bosch n'assume aucune responsabilité pour les conséquences d'un affichage erroné des fréquences cardiaques.
- ▶ **L'ordinateur de bord Nyon n'est pas un appareil médical.** Les valeurs affichées dans le masque Fitness peuvent différer des valeurs réelles.
- ▶ **N'ouvrez pas l'ordinateur de bord.** Le fait de l'ouvrir annule la garantie. Il risquerait par ailleurs d'être détérioré.

- ▶ **Ne vous servez pas de l'ordinateur de bord comme d'une poignée.** Si vous soulevez votre vélo en le saisissant par l'ordinateur de bord, ce dernier risque d'être endommagé irrémédiablement.
- ▶ **La fonction assistance à la poussée ne doit être utilisée que quand vous poussez le vélo électrique.** Les roues du vélo doivent être en contact avec le sol lorsque l'assistance à la poussée est utilisée, sans quoi vous risqueriez de vous blesser.
- ▶ **Quand l'assistance à la poussée est active, les pédales peuvent tourner toutes seules dans le vide.** Veillez à garder une distance suffisante entre vos jambes et les pédales lorsque l'assistance à la poussée est active. Il y a risque de blessure.
- ▶ **Lors de l'utilisation de l'assistance à la poussée, veillez à toujours garder le contrôle et la maîtrise du VAE.** Dans certaines circonstances, l'assistance à la poussée peut se désactiver (p. ex. quand une pédale bute contre un obstacle ou quand votre doigt glisse et que vous relâchez par inadvertance la touche de l'unité déportée). Le VAE peut alors reculer subitement ou basculer sur le côté. Cela peut être dangereux, surtout si le vélo est lourdement chargé. Lorsque vous utilisez l'assistance à la poussée, faites en sorte de ne pas vous retrouver dans des situations où vous risquez de ne pas avoir suffisamment de force pour tenir le vélo !
- ▶ **Attention !** En cas d'utilisation de l'ordinateur de bord en mode *Bluetooth*[®] et/ou WiFi, les ondes émises risquent de perturber le fonctionnement de certains appareils et installations ainsi que le fonctionnement des avions et des appareils médicaux (par ex. stimulateurs cardiaques, prothèses auditives). Les ondes émises peuvent aussi avoir un effet nocif sur les personnes et les animaux qui se trouvent à proximité immédiate de l'appareil. N'utilisez pas l'ordinateur de bord en mode *Bluetooth*[®] à proximité d'appareils médicaux, de stations-service, d'usines chimiques et lorsque vous vous trouvez dans des zones à risque d'explosion ou dans des zones de dynamitage. N'utilisez pas l'ordinateur de bord en mode *Bluetooth*[®] dans les avions. Évitez une utilisation prolongée très près du corps.
- ▶ Le nom de marque *Bluetooth*[®] et le logo associé sont des marques déposées de la Bluetooth SIG, Inc. Toute utilisation de cette marque/de ce logo par la société Bosch eBike Systems s'effectue sous licence.

Consignes de sécurité en rapport avec la navigation

- ▶ **Ne planifiez pas d'itinéraires pendant que vous roulez. Arrêtez-vous pour entrer une nouvelle destination.** Si vous ne vous concentrez pas pleinement sur la circulation routière, vous risquez d'être impliqué dans un accident.
- ▶ **Modifiez votre itinéraire si la navigation vous suggère un trajet qui s'avère risqué ou dangereux compte tenu de vos compétences de conduite.** Laissez votre appareil de navigation vous proposer un autre itinéraire.
- ▶ **Respectez toujours tous les panneaux de signalisation, même si la navigation préconise un chemin particulier.** Le système de navigation peut ne pas tenir compte des chantiers ou des déviations temporaires.
- ▶ **N'utilisez pas la navigation dans des situations critiques ou incertaines en termes de sécurité (routes barrées, déviations, etc.).** Emportez toujours avec vous des cartes routières et aux moyens de communication supplémentaires.

Remarque relative à la protection des données

Quand l'ordinateur de bord est envoyé au Service Bosch pour entretien ou réparation, il se peut que les données enregistrées en mémoire soient transmises à Bosch.

Félicitations

Nous vous félicitons pour l'achat de cet ordinateur de bord pour vélo à assistance électrique.

Nyon gère l'assistance électrique du vélo électrique et affiche de façon fiable toutes les données de parcours importantes.

- Ordinateur de bord pour vélo à assistance électrique avec unité de commande séparée
- Fonctions eBike, navigation, fitness et Internet
- Connexion *Bluetooth*[®] possible avec une ceinture cardio
- Connexion WiFi vers le portail **Bosch eBike Connect**

Mises à jour

Les fonctionnalités de votre Nyon sont complétées en permanence. Chargez toujours les nouvelles mises à jour de votre application mobile **Bosch eBike Connect**.

Nous nous réservons le droit d'apporter à tout moment des modifications au logiciel pour corriger des erreurs ou pour étendre les fonctionnalités décrites dans la présente notice.

Vous trouverez des tutoriels en ligne à propos des diverses fonctions via le lien suivant : <http://www.bosch-ebike.com/en/help-center/nyon-bui350>.

Description des prestations et du produit

Utilisation conforme

L'ordinateur de bord **Nyon (BUI350)** est spécialement conçu pour une utilisation conjointe avec un système eBike Bosch et pour afficher des données de parcours.

Nous nous réservons le droit d'apporter à tout moment des modifications au logiciel pour corriger des erreurs ou pour modifier les fonctionnalités décrites dans la présente notice.

Pour en savoir plus, rendez-vous sur le site www.Bosch-eBike.com.

Vous trouverez des instructions sur l'utilisation de l'application mobile et du portail dans la notice d'utilisation en ligne disponible sous www.Bosch-eBike.com.

L'ordinateur de bord **Nyon (BUI350)** n'est pas adapté à une navigation sans vélo (pour les randonneurs ou les automobilistes par ex.).

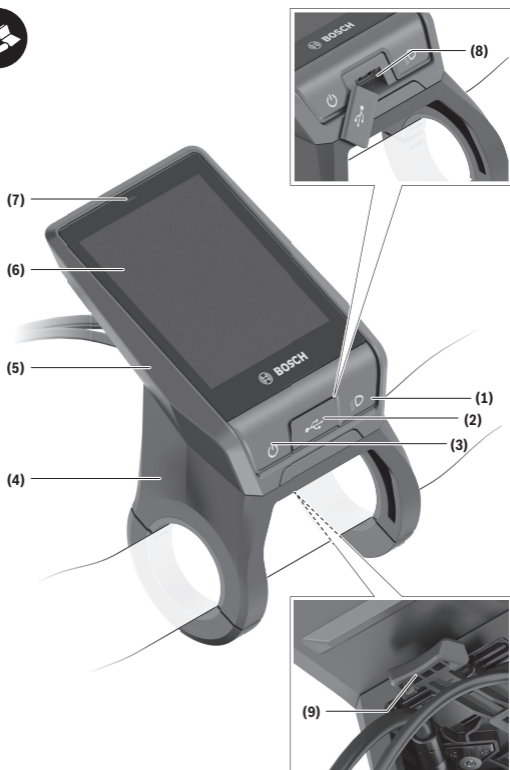

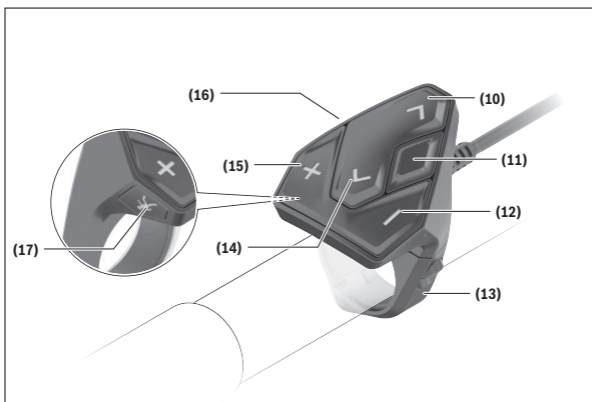

Éléments constitutifs

Toutes les pièces de vélo, à l'exception de l'unité d'entraînement, de l'ordinateur et de l'unité de commande, du capteur de vitesse et de leurs fixations sont représentées de manière schématique, elles peuvent différer par rapport à celles réellement installées sur votre vélo électrique.

- (1)** Touche d'éclairage du vélo
- (2)** Cache de protection de la prise USB
- (3)** Touche Marche/Arrêt de l'ordinateur de bord
- (4)** Support de fixation de l'ordinateur de bord^{a)}
- (5)** Ordinateur de bord
- (6)** Écran (tactile)
- (7)** Capteur de luminosité
- (8)** Prise USB
- (9)** Mécanisme de déverrouillage
- (10)** Touche pour parcourir vers l'avant
- (11)** Touche de sélection
- (12)** Touche pour réduire le niveau d'assistance

(13) Support de fixation de l'unité de commande

(14) Touche pour parcourir vers l'arrière

(15) Touche pour augmenter le niveau d'assistance

(16) Unité de commande

(17) Touche d'assistance au démarrage/à la poussée **WALK**

- a) Pour la fixation sur le guidon, des solutions spécifiques client aussi sans les colliers de guidon sont possibles.

Caractéristiques techniques

Ordinateur de bord		Nyon
Code produit		BUI350
Mémoire interne totale	Go	8
Courant de charge maxi via la prise USB ^{A)}	mA	1 500
Tension de charge maxi de la prise USB	V	5
Câble de charge USB		1 270 016 360
Températures de fonctionnement	°C	-5 ... +40
Températures de stockage	°C	+10 ... +40
Températures de charge	°C	0 ... +40
Batterie li-ion interne	V mAh	3,7 1000
Indice de protection		IP x5
Normes WiFi supportées		802.11b/g/n (2,4 GHz)
Poids (approx.)	kg	0,2
WiFi		
– Fréquence	MHz	2 400–2 480
– Puissance d'émission	mW	< 100
<i>Bluetooth®</i>		
– Fréquence	MHz	2 400–2 480
– Puissance d'émission	mW	< 10

- A) Courant de charge pour charger le Nyon. Les consommateurs externes ne sont pas chargés.

Déclaration de conformité

La société Robert Bosch GmbH, Bosch eBike Systems, atteste que l'équipement radioélectrique **Nyon** est conforme à la directive 2014/53/UE. Vous trouverez l'intégralité de la déclaration de conformité UE à l'adresse suivante : <https://www.bosch-ebike.com/conformity>.

L'ordinateur de bord dispose d'antennes internes séparées pour *Bluetooth*[®], WiFi et GPS et puissance de sortie. Les antennes sont inaccessibles pour l'utilisateur. Toute modification apportée par l'utilisateur enfreint l'homologation de ce produit.

Montage

- ▶ **Désactivez l'ordinateur de bord et retirez-le pour monter le support de fixation ou modifier sa position.** Vous évitez ainsi tout dysfonctionnement/erreur d'utilisation.
- ▶ **Désactivez l'ordinateur de bord et retirez-le pour monter ou démonter la vis de blocage.** Vous évitez ainsi tout dysfonctionnement/erreur d'utilisation.

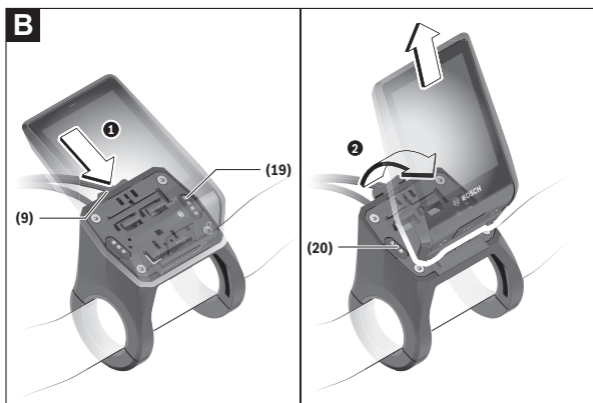
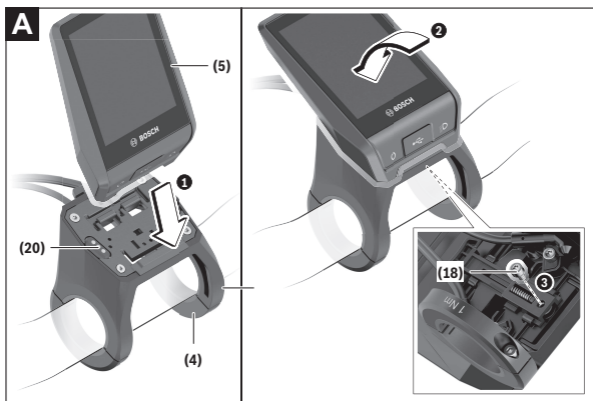

(18) Vis de blocage de l'ordinateur de bord

(19) Contacts vers l'unité d'entraînement

(20) Contacts vers l'unité de commande

Insertion et retrait de l'ordinateur de bord (voir figures A–B)

Pour **mettre en place** l'ordinateur de bord (5), appliquez sa partie inférieure contre le support de fixation (4) et rabattez-le vers l'avant jusqu'à ce qu'il s'enclenche de façon audible. Assurez-vous que l'ordinateur de bord s'est correctement enclenché.

Pour **retirer** l'ordinateur de bord (5), appuyez sur le mécanisme de déverrouillage (9) et dégagez-le par le haut.

► Retirez l'ordinateur de bord lorsque vous garez votre vélo électrique.

Il est possible de bloquer le mécanisme de déverrouillage avec une vis. Pour cela, démontez le support (4) du guidon. Placez l'ordinateur de bord sur son support. Vissez par en dessous la vis de blocage fournie (18) (filetage M3, 5 mm de long) dans le trou fileté du support prévu à cet effet. Remontez le support sur le guidon.

Remarque : La vis de blocage n'est pas une véritable protection antivol.

Fonctionnement

Mise en marche du système eBike Bosch

Conditions préalables

Le système eBike ne peut être activé que si les conditions suivantes sont réunies :

- La batterie de vélo électrique utilisée est suffisamment chargée (voir la notice d'utilisation de la batterie).
- L'ordinateur de bord est correctement inséré dans son support.
- L'accu de l'ordinateur de bord doit être suffisamment chargé.

Mise en marche/arrêt du système eBike

Pour **mettre en marche** le système eBike, vous avez les possibilités suivantes :

- L'ordinateur de bord et la batterie étant en place sur le vélo, appuyez brièvement une fois sur le bouton Marche/Arrêt **(3)** de l'ordinateur de bord.
- L'ordinateur de bord étant en place dans son support, appuyez sur la touche Marche/Arrêt de la batterie (certains fabricants de vélos proposent des solutions sans accès possible à la touche Marche/Arrêt de la batterie ; voir la notice d'utilisation de la batterie).

Le système d'entraînement eBike est activé dès que vous appuyez sur les pédales (sauf quand l'assistance à la poussée est active ou avec le niveau d'assistance **OFF**). La puissance du moteur dépend du niveau d'assistance réglé.

Dès que vous arrêtez de pédaler en mode normal ou dès que vous avez atteint une vitesse de **25/45 km/h**, le système d'entraînement eBike désactive l'assistance. L'entraînement se réactive automatiquement dès que vous vous mettez à pédaler et que la vitesse est inférieure à **25/45 km/h**.

Pour **arrêter** le système eBike, vous avez les possibilités suivantes :

- Appuyez sur la touche Marche/Arrêt **(3)** de l'ordinateur de bord pendant au moins 3 secondes.
- Désactivez la batterie en actionnant la touche Marche/Arrêt (certains fabricants de vélos proposent des solutions sans accès possible à la touche Marche/Arrêt de la batterie ; voir la notice d'utilisation de la batterie).

Remarque : Le **Nyon (BUI350)** est alors mis en mode veille.

- Retirez l'ordinateur de bord de son support.

Si le système eBike n'est pas sollicité pendant **10** minutes (du fait par ex. que le vélo est à l'arrêt) et que dans le même temps aucune touche de l'ordinateur de bord ou de la console déportée de votre vélo électrique n'est actionnée, le système eBike s'arrête automatiquement.

Le **Nyon (BUI350)** passe alors en mode veille.

Mode veille

Vous pouvez si souhaité placer votre ordinateur de bord dans un mode veille permettant une remise en marche plus rapide de votre ordinateur de bord et du système.

Pour cela, procédez comme suit :

- Appuyez sur la touche Marche/Arrêt **(3)** de l'ordinateur de bord pendant au moins 1 seconde mais pas plus de 3 secondes.
- Attendez 10 minutes que le système s'arrête.
- Désactivez la batterie en actionnant sa touche Marche/Arrêt.

Pour quitter le mode veille, appuyez sur la touche Marche/Arrêt **(3)** de l'ordinateur de bord pendant 1 seconde.

Si le niveau de charge de l'accu de l'ordinateur de bord est inférieur à 75 %, le mode veille est quitté et l'ordinateur de bord s'éteint automatiquement. L'ordinateur de bord s'arrête dans tous les cas à minuit (0 heure).

Au cas où le **Nyon (BUI350)** ne peut pas être mis en marche ou ne fonctionne pas correctement, actionnez longuement la touche Marche/Arrêt (env. 15 seconde). Cela peut faire disparaître le dysfonctionnement.

Alimentation en énergie de l'ordinateur de bord

Trois conditions doivent être réunies pour que la batterie du vélo électrique alimente en énergie et charge l'accu de l'ordinateur de bord : l'ordinateur de bord doit être en place dans son support **(4)**, une batterie suffisamment chargée doit être en place sur le VAE et le système eBike doit être activé.

Après avoir été retiré de son support **(4)**, l'ordinateur de bord est alimenté en énergie via son accu. Le niveau de charge de l'accu interne de l'ordinateur de bord s'affiche dans le coin supérieur gauche de la barre d'état.

Couleur de l'affichage	Explication
vert	Le niveau de charge de l'accu de l'ordinateur de bord dépasse 30 %.

Couleur de l'affichage	Explication
orange	Le niveau de charge de l'accu de l'ordinateur de bord est compris entre 15 % et 30 %.
rouge	Le niveau de charge de l'accu de l'ordinateur de bord est inférieur ou égal à 15 %.

Si l'accu de l'ordinateur de bord est faible, un message d'avertissement s'affiche à l'écran.

Pour recharger l'accu de l'ordinateur de bord, replacez-le sur son support **(4)**. Ayez à l'esprit que si vous n'êtes pas en train de recharger la batterie de votre vélo, le système eBike se désactive automatiquement au bout de 10 minutes en l'absence d'actionnement d'une touche. Dans ce cas, l'accu de l'ordinateur cessera lui aussi d'être rechargé.

Vous pouvez également recharger l'ordinateur de bord via la prise USB **(8)**. Pour cela, ouvrez le capuchon de protection **(2)**. Branchez la prise USB de l'ordinateur de bord via un câble micro-USB compatible à un chargeur USB standard (pas fourni) ou à la prise USB d'un ordinateur (tension de charge maxi de **5 V**, courant de charge maxi **1500 mA**).

Si l'accu de l'ordinateur de bord n'est pas rechargé, la date et l'heure seront conservées pendant env. 6 mois.

Remarque : Pour prolonger au maximum la durée de vie de l'accu de l'ordinateur de bord, il est conseillé de recharger l'accu pendant une heure tous les trois mois.

Après utilisation, remettez soigneusement en place le cache de protection **(2)** sur la prise USB.

► **Une connexion USB n'est pas étanche à l'eau. En cas de trajets sous la pluie, ne branchez aucun appareil externe à la prise USB et assurez-vous que le cache de protection (2) est bien en place.**

Il n'est pas possible de recharger des appareils externes via la prise USB.

Indicateur de niveau de charge de l'accu

Le niveau de charge de la batterie du vélo **g** (voir « **<Écrans VAE>** », Page Français – 36) apparaît sur la barre d'état. Le niveau de charge de la batterie du vélo électrique est également indiqué par les LED de la batterie proprement dite.

Couleur de l'affichage	Explication
vert	La batterie du vélo électrique est chargée à plus de 30 %.
orange	La batterie du vélo électrique est chargée entre 15 % et 30 %.
rouge	La batterie du vélo électrique est chargée entre 0 % et 15 %.
rouge + !	La capacité à disposition pour l'assistance électrique est épuisée. L'assistance est désactivée. La capacité restante de la batterie sera utilisée pour l'éclairage du vélo et pour l'ordinateur de bord.

Un message apparaît quand la batterie du vélo électrique est en train d'être chargé sur le vélo.

Si l'ordinateur de bord est retiré de son support **(4)**, le dernier niveau de charge affiché de la batterie du vélo restera mémorisé.

Mise en service de l'ordinateur de bord

- **Avant la première utilisation, retirez le film de protection d'écran.** S'il n'est pas enlevé, le film de protection risque d'altérer les performances/fonctionnalités de l'ordinateur de bord.
- **En cas d'utilisation de films de protection d'écran, la pleine fonctionnalité de l'ordinateur de bord ne peut pas être garantie.**

Nyon est livré avec un accu partiellement chargé. Avant la première utilisation, chargez complètement l'accu Nyon via la prise USB ou via le système eBike.

Vous pouvez vous mettre à rouler peu de temps (env. 4 seconde) après avoir allumé l'ordinateur de bord. L'ordinateur de bord charge ensuite la totalité du système d'exploitation en arrière-plan.

Remarque : Lors de sa première mise en marche, l'ordinateur de bord a besoin de plus de temps pour être opérationnel.

Quand l'ordinateur de bord est connecté à un réseau WiFi, l'utilisateur est informé de l'existence éventuelle d'une nouvelle mise à jour. Téléchargez alors la mise à jour et installez la nouvelle version.

Création d'un identifiant

Pour pouvoir utiliser toutes les fonctions de l'ordinateur de bord, vous devez vous inscrire en ligne.

Un identifiant vous permet entre autres d'afficher vos données de parcours, de planifier vos itinéraires en mode hors connexion puis de les transférer vers l'ordinateur de bord.

Vous pouvez créer un identifiant de deux façons : dans l'application **Bosch eBike Connect** de votre smartphone ou directement sur le site www.ebike-connect.com. Pour vous inscrire, renseignez les données requises. L'application **Bosch eBike Connect** est téléchargeable gratuitement dans l'App Store (pour les iPhones Apple) ou dans le Google Play Store (pour les smartphones Android).

Connexion de l'ordinateur de bord au portail

La connexion de l'ordinateur de bord au portail s'effectue via une connexion WiFi.

Remarque : L'ordinateur de bord ne supporte pas les canaux 12 et 13 des routeurs. Les canaux 12 et 13 n'apparaissent pas dans la liste des réseaux disponibles sur l'ordinateur de bord. Si votre routeur est réglé sur l'un de ces canaux, modifiez son réglage pour pouvoir connecter l'ordinateur de bord à votre réseau.

Procédez comme suit :

- Appuyez sur **<Connexion>** dans le **<Écran d'état>**.
- Sélectionnez **<Wifi>**.
- Sélectionnez un réseau.
- Renseignez votre identifiant et votre mot de passe.

Une fois la connexion établie, toutes les données que vous avez validées dans votre profil sur le portail sont synchronisées avec l'ordinateur de bord.

Connexion de l'ordinateur de bord à l'application Bosch eBike Connect

Pour établir une connexion avec le smartphone, procédez comme suit :

- Ouvrez l'application.
- Sélectionnez l'onglet **<Mon VAE>**.
- Sélectionnez **<Ajouter un nouveau VAE>**.
- Ajoutez **Nyon (BUI350)**.

Il apparaît alors dans l'application un message vous invitant à actionner sur l'ordinateur de bord la touche éclairage vélo **(1)** pendant 5 s.

Actionnez la touche **(1)** pendant 5 s. L'ordinateur de bord active automatiquement la connexion *Bluetooth® Low Energy* et passe dans le mode appairage.

Suivez les indications apparaissant sur l'écran. Au terme de la procédure d'appairage, les données utilisateur sont synchronisées.

Remarque : La connexion *Bluetooth®* ne doit pas être activée manuellement.

Réglage du niveau d'assistance

Vous pouvez sélectionner sur l'unité de commande **(16)** le niveau d'assistance au pédalage. Le niveau d'assistance peut être modifié à tout moment, même en roulant.

Remarque : Sur certaines versions, le niveau d'assistance est préréglé et ne peut pas être modifié. Sur d'autres, il peut y avoir moins de niveaux d'assistance que ce qui est indiqué ici.

Les niveaux d'assistance suivants sont disponibles :

- **OFF :** l'assistance électrique est désactivée, le vélo ne peut être utilisé que comme un vélo normal sans assistance. L'assistance à la poussée ne peut pas être activée.
- **ECO :** assistance efficace avec le rendement maximal, pour disposer d'une autonomie maximale
- **TOUR/TOUR+ :**
TOUR : assistance régulière, pour de grands trajets
TOUR+ : assistance dynamique pour une conduite naturelle et sportive (seulement en combinaison avec **eMTB**)
- **SPORT/eMTB :**
SPORT : assistance puissante pour parcours sportifs sur chemins montagneux ainsi que pour la circulation urbaine
eMTB : assistance optimale sur tous terrains, démarrage sportif, dynamique améliorée, performances maximales (**eMTB** seulement disponible en combinaison avec les Drive Units BDU250P CX, BDU365, BDU450 CX et BDU480 CX. Une mise à jour logicielle est parfois nécessaire.)
- **TURBO :** assistance maximale jusqu'à des fréquences de pédalage élevées, pour conduite sportive

Pour **augmenter** le niveau d'assistance, appuyez sur la touche **+** **(15)** de l'unité de commande jusqu'à ce que le niveau d'assistance souhaité s'affiche. Pour **réduire** le niveau d'assistance, appuyez sur la touche **-** **(12)**.

La puissance moteur sollicitée apparaît au niveau de l'affichage **j**. La puissance maximale du moteur dépend du niveau d'assistance sélectionné. Si l'ordinateur de bord est retiré de son support (**4**), le niveau d'assistance affiché en dernier restera mémorisé, l'affichage **j** de la puissance du moteur restera vide.

Activation/désactivation de l'assistance à la poussée

L'assistance à la poussée vous permet de pousser le vélo électrique en exerçant moins d'effort. La vitesse atteignable avec cette fonction dépend de la vitesse sélectionnée sur le vélo. Elle est au maximum de **6 km/h**.

► **La fonction assistance à la poussée ne doit être utilisée que quand vous poussez le vélo électrique.** Les roues du vélo doivent être en contact avec le sol lorsque l'assistance à la poussée est utilisée, sans quoi vous risqueriez de vous blesser.

Pour **activer** l'assistance à la poussée, actionnez brièvement la touche **WALK** de votre ordinateur de bord. Après l'activation, appuyez dans les 10 secondes qui suivent sur la touche **+** et maintenez-la enfoncée. L'assistance électrique eBike est alors activée.

Remarque : L'assistance à la poussée n'est pas activable dans le niveau d'assistance **OFF**.

L'assistance à la poussée **se désactive** dès que l'une des situations suivantes se produit :

- Vous relâchez la touche **+**,
- les roues du vélo électrique se bloquent (par ex. si vous actionnez les freins ou heurtez un obstacle),
- la vitesse devient supérieure à **6 km/h**.

Le fonctionnement de l'assistance de poussée est tributaire de la législation en vigueur dans chaque pays et peut donc différer de ce qui a été indiqué ci-dessus. L'assistance à la poussée peut même être désactivée.

Activation/désactivation de l'éclairage du vélo

Sur les vélos où l'éclairage est alimenté par le système eBike, les feux avant et arrière peuvent être allumés et éteints simultanément en actionnant la touche (**1**) de l'ordinateur de bord.

Vérifiez le fonctionnement de l'éclairage du vélo avant chaque départ.

Quand l'éclairage est allumé, l'affichage éclairage vélo **f** s'allume sur la barre d'état de l'écran.

Le fait d'allumer ou d'éteindre l'éclairage du vélo n'a aucune incidence sur le rétro-éclairage de l'écran.

Lock (fonction premium)

La fonction Lock peut être achetée dans la <Acheté> de l'application eBike Connect. Après avoir paramétré la fonction Lock et l'avoir activée en retirant l'ordinateur de bord, l'assistance électrique de l'unité d'entraînement est désactivée. Elle ne peut être activée qu'à partir de l'ordinateur de bord du VAE.

La fonction Lock est liée au **compte utilisateur** avec lequel vous vous connectez à l'application **eBike Connect**. Vous pouvez avec ce compte utiliser la fonction Lock sur un ordinateur de bord et l'activer pour jusqu'à 4 vélos électriques via cet ordinateur de bord.

2 heures doivent s'écouler entre 2 activations de la fonction Lock.

Attention ! Si vous effectuez dans l'application, sur l'ordinateur de bord ou sur le portail un réglage susceptible d'avoir des répercussions négatives sur la fonction Lock (p. ex. effacement de votre VAE ou du compte utilisateur), des messages d'avertissement s'affichent pour vous mettre en garde. **Lisez attentivement ces messages et agissez comme le préconisent les messages affichés (p. ex. avec d'effacer votre vélo électrique ou votre compte utilisateur).**

Compatibilité

La fonction Lock est compatible avec les lignes de produits eBike Bosch suivantes :

Drive Unit	Ligne de produits
BDU3xx	Active Line, Active Line Plus, Performance Line
BDU4xx	Performance Line Speed, Cargo Line, Cargo Line Speed, Performance Line CX

Paramétrage de la fonction Lock

Pour pouvoir paramétrer la fonction Lock, les prérequis suivants doivent être respectés :

- Vous avez acheté la fonction Lock.

- L'ordinateur de bord se trouve dans son support sur le VAE.
- L'ordinateur de bord est connecté au smartphone via *Bluetooth®*.
- Le smartphone est connecté à Internet.

Dans votre application eBike Connect, sélectionnez le sous-menu **<Mon VAE>** et paramétrez la fonction Lock en déplaçant le curseur **<Fonction Lock>** vers la droite.

Vous pouvez à présent désactiver l'assistance électrique en retirant l'ordinateur de bord. La désactivation ne peut être supprimée qu'au niveau de l'ordinateur de bord utilisé pour l'activation de la fonction Lock.

Quand la fonction Lock est active, vous pouvez continuer à rouler mais sans assistance électrique.

Fonctionnement

Avec la fonction Lock, l'ordinateur de bord fait en quelque sorte office de clé pour l'unité d'entraînement. La fonction Lock est activée / désactivée lors du retrait / de la remise en place de l'ordinateur de bord. Après la remise en place de l'ordinateur de bord dans son support, un symbole clé apparaît pendant env. 3 s sur l'écran pour indiquer l'état de la fonction Lock.

Pour que la fonction Lock remplisse sa fonction, retirez l'ordinateur de bord de son support dès que vous garez votre VAE.

Quand l'ordinateur de bord utilisé lors de l'activation de la fonction Lock ne se trouve pas dans son support sur votre vélo, l'assistance électrique est inopérante. Vous pouvez rouler mais sans aucune assistance électrique.

Remarque : La fonction Lock n'est pas une protection antivol, uniquement un complément à une serrure mécanique ! La fonction Lock ne bloque pas le vélo et ne rend pas son utilisation impossible. Elle ne fait que désactiver l'unité d'entraînement.

Pour permettre à d'autres personnes d'utiliser temporairement ou durablement votre VAE, désactivez la fonction Lock dans l'application eBike Connect.

Lorsque vous retirez l'ordinateur de bord de son support, l'unité d'entraînement émet une tonalité de blocage (**un** signal sonore) pour signaler que l'assistance électrique est désactivée.

Remarque : La tonalité ne peut être émise que tant que le système est en marche.

Quand l'ordinateur de bord est replacé dans son support, l'unité d'entraînement émet deux tonalités de déblocage (**deux** signaux sonores) pour signaler que l'assistance électrique est à nouveau disponible.

La tonalité de blocage vous permet de savoir si la fonction Lock est activée sur votre VAE. La signalisation sonore est active par défaut, elle peut être désactivée sous **<Mon VAE>** après sélection du symbole Lock pour votre VAE.

Dans l'application eBike Connect, la fonction Lock est indiquée sous **<Mon VAE>** par un symbole Lock.

Attention : Le symbole Lock n'est affiché que pour les VAE qui supportent la fonction Lock. Reportez-vous à ce sujet au chapitre Compatibilité.

Adressez-vous à un vélociste agréé :

- si vous ne parvenez plus à paramétrer ou désactiver la fonction Lock,
- si la fonction Lock est encore paramétrée (active) après avoir effacé ou désactivé votre compte eBike Connect.

Remplacement de composants VAE et de la fonction Lock

Changement de smartphone

1. Installez l'application eBike Connect sur votre nouveau smartphone.
2. Connectez-vous avec **le** compte à partir duquel vous avez paramétré la fonction Lock.
3. Connectez votre smartphone à l'ordinateur de bord quand ce dernier se trouve sur son support.
4. Dans l'application eBike Connect, la fonction Lock est affichée comme étant activée.

Changement d'ordinateur de bord

1. Connectez votre smartphone au nouvel ordinateur de bord quand ce dernier se trouve sur son support.
2. Dans l'application eBike Connect, la fonction Lock est affichée comme étant activée.

Remplacement de l'unité d'entraînement

1. Dans l'application eBike Connect, la fonction Lock est affichée comme étant désactivée.
2. Activez la fonction Lock en déplaçant le curseur **Fonction Lock** vers la droite.

Le suivi des déplacements

Pour enregistrer les activités, il est nécessaire de vous inscrire ou connecter sur le portail eBike Connect ou l'application Bosch eBike Connect.

Pour saisir les activités, vous devez accepter la mémorisation des données de position sur le portail et dans l'application. Il n'est sinon pas possible d'afficher vos activités sur le portail ou l'application. Pour que la position soit enregistrée, il faut que vous soyez connecté en tant qu'utilisateur sur l'ordinateur de bord.

Après une synchronisation, les activités sont visibles dans l'application et le portail déjà pendant le roulage.

eShift (optionnel)

eShift indique qu'un système de passage de vitesses électronique est associé au système eBike. Les composants eShift sont reliés électriquement à l'unité d'entraînement par le fabricant. Les systèmes de passage de vitesses électroniques sont décrits dans une notice d'utilisation à part.

Système antiblocage ABS (optionnel)

Si le vélo est doté d'un système eBike ABS Bosch, le témoin s'allume sur l'écran de l'ordinateur de bord lors du démarrage du système et en cas d'anomalie de fonctionnement. Le témoin s'éteint dès que vous vous mettez à rouler à plus de **6 km/h** et qu'aucun défaut ABS n'est décelé. Lorsqu'un défaut ABS apparaît en cours de parcours, le témoin ABS s'allume sur l'écran pour vous informer que l'ABS est inactif. Si vous acquittez le défaut, il apparaît le texte **<ABS>** à la place du niveau de charge. Vous pouvez continuer à rouler mais il vous sera rappelé que l'ABS est inactif.

Pour plus de détails sur le système ABS et son fonctionnement, consultez la notice d'utilisation de l'ABS.

Mises à jour logicielles

Quand le **Nyon (BUI350)** est connecté en mode WiFi, il contrôle automatiquement s'il n'y a pas une version de logiciel plus récente. En présence d'une mise à jour logicielle, l'utilisateur reçoit un message. L'utilisateur peut aussi chercher manuellement les mises à jour sous **<Paramètres système>**.

Informations sur la conduite avec le système eBike

Entretien du système eBike

Respectez les températures de fonctionnement et de stockage des composants du système d'assistance électrique. Protégez l'unité d'entraînement, l'ordinateur de bord et la batterie des températures extrêmes (par exemple

d'une exposition intense aux rayons du soleil en l'absence d'aération). Les composants (notamment la batterie) peuvent être endommagés lorsqu'ils sont exposés à des températures extrêmes.

Veillez à une bonne propreté de l'écran de l'ordinateur de bord Nyon. En cas de présence de saletés, la détection de luminosité ambiante risque de ne plus fonctionner. En mode de navigation, la commutation jour/nuit risque de ne plus se faire.

Un brusque changement des conditions ambiantes peut entraîner la formation de buée sur la face interne de l'écran. La buée disparaît généralement après peu de temps dès qu'il y a eu équilibre des températures.

Le système de commande Nyon

Le système de commande Nyon se compose de trois composantes :

1. l'ordinateur de bord Nyon avec l'unité de commande
2. l'application mobile **Bosch eBike Connect**
3. le portail en ligne www.ebike-connect.com

De nombreux paramètres de configuration et fonctions peuvent être gérés et utilisés sur tous les composants. Certains paramètres de configuration et certaines fonctions ne sont atteignables ou utilisés que sur certains composants. La synchronisation des données s'effectue automatiquement en cas de connexion *Bluetooth*[®]/Internet. Le tableau suivant donne un aperçu des fonctions disponibles.

Fonctions du portail en ligne	③		
Fonctions de l'application mobile pour smartphone	②		
Fonctions de l'ordinateur de bord	①		
Connexion/identification	✓	✓	✓
Inscription		✓	✓

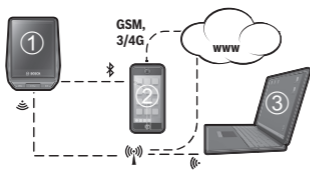

Fonctions du portail en ligne

③

Fonctions de l'application mobile pour smartphone

②

Fonctions de l'ordinateur de bord

①

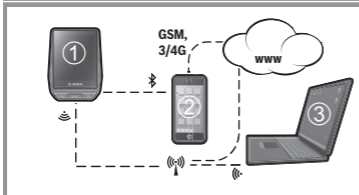

Modification de la configuration	✓	✓	✓
Saisie des données de parcours	✓		
Affichage en temps réel des données de parcours	✓		
Préparation/analyse des données de parcours		✓	✓
Création d'affichages personnalisés	✓		
Affichage de la position actuelle	✓ ^{A)}	✓ ^{A)}	✓
Navigation	✓		
Calcul d'itinéraire	✓	✓	✓
Affichage de l'autonomie restante (cercle autour de la position actuelle)	✓		
Effet d'entraînement en temps réel	✓		
Vue d'ensemble des parcours		✓	✓
Achat de fonctions Premium		✓	

A) GPS requis

Fonctions Premium

Nous avez la possibilité de compléter les fonctions standard du système de commande **Nyon (BUI350)** en achetant des **fonctions Premium** sur l'App Store (pour les iPhones d'Apple) ou sur le Google Play Store (pour les appareils Android).

Plusieurs fonctions Premium payantes sont disponibles en plus de l'application gratuite **Bosch eBike Connect**. Vous trouverez une liste détaillée des

applis supplémentaires disponibles dans la notice d'utilisation en ligne, sur le site www.Bosch-eBike.com.

Gestion des utilisateurs

L'utilisateur qui se connecte en premier à l'ordinateur de bord est automatiquement reconnu comme étant son propriétaire. Tout utilisateur qui se connecte après que le tout premier utilisateur se soit déconnecté se voit attribuer le statut d'utilisateur hôte.

Pour changer l'identité du propriétaire, il est nécessaire de réinitialiser complètement l'ordinateur de bord. L'utilisateur qui se connecte en premier après la réinitialisation devient le nouveau propriétaire.

Droit du propriétaire

Même avoir s'être déconnecté, ses données d'activité restent mémorisées jusqu'à la prochaine synchronisation.

Remarque sur le blocage : Seul le propriétaire du Nyon peut activer et désactiver la fonction de blocage. Quand la fonction Lock est active, un utilisateur hôte peut utiliser le vélo à assistance électrique avec le Nyon du propriétaire.

Droit des utilisateurs hôtes

Tous les utilisateurs qui se connectent au Nyon après qu'un propriétaire ait été défini sont automatiquement considérés comme des utilisateurs hôtes. Quand l'utilisateur hôte se déconnecte, toutes les données d'activité qui n'ont pas pu être synchronisées auparavant sont perdues.

Affichage et configuration de l'ordinateur de bord

Remarque : Toutes les représentations écran et textes d'interface des pages suivantes se rapportent à la version initiale du logiciel au moment de sa mise sur le marché. Il peut arriver après une mise à jour que les représentations écran et/ou texte d'interface diffèrent quelque peu.

Le Nyon est doté d'un écran tactile. Vous pouvez feuilleter et parcourir les masques d'écran en balayant l'écran vers la droite ou vers la gauche avec un doigt. Dans le masque d'état, la sélection de fonctions ou sous-menus s'effectue par appui avec un doigt.

Le Nyon dispose de masques d'écran standards et de masques d'écran prédéfinis. L'utilisateur peut aussi créer ses propres masques d'écran. L'ordre et le nombre de masques d'écran peut être défini librement. Jusqu'à 25 tuiles peuvent être utilisées pour les masques d'écran. Les différents masques d'écran seront décrits dans le détail après avoir montré la configuration de base à l'achat de l'ordinateur de bord.

Lorsque vous éteignez le Nyon, le dernier masque d'écran affiché est mémorisé. Lors de la prochaine mise en marche, ce dernier s'affiche à nouveau.

Une introduction apparaît automatiquement à la première utilisation du Nyon et de certains masques d'écran. Vous pouvez visionner à nouveau cette introduction à tout moment sous **<Réglages>** → **<Informations>** → **<Introduction à Nyon>**.

Les masques d'écran standards sont les suivants :

- **<Écran d'état>**
- **<Écrans VAE>**
- **<Données de voyage>**
- **<Écran Carte>**
- **<Analyse de voyage>**

Les masques d'écran prédéfinis sont les suivants :

- **<Forme>**
- **<eMTB>**
- **<Base>**

Les masques d'écran prédéfinis avec le grand affichage sont les suivants :

- **<Economies>**
- **<Météo>**

- <Buts>
- <Haute altitude>

Les touches < (14) et > (10) permettent de sélectionner, aussi bien à l'arrêt qu'en roulant, les différents masques contenant des formations sur la conduite et le parcours. Vous pouvez ainsi garder les deux mains sur le guidon lorsque vous roulez.

Les touches + (15) et - (12) permettent d'augmenter et de réduire le niveau d'assistance.

Les <Réglages> sélectionnables à partir du <Écran d'état> ne sont pas modifiables pendant que vous roulez.

<Écran d'état>

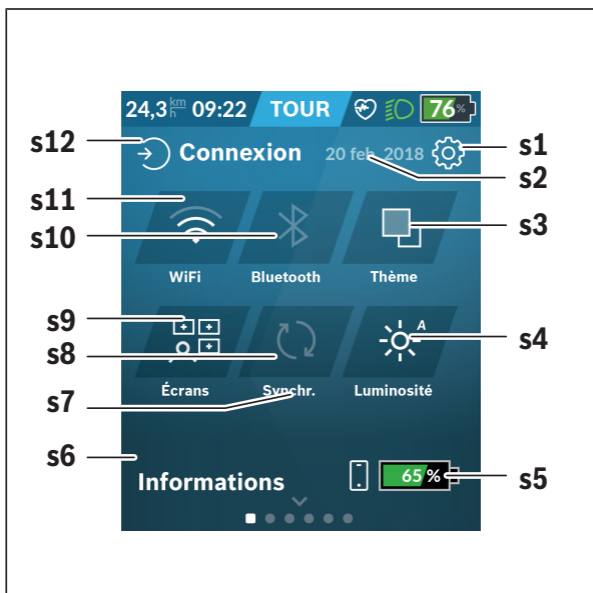

s1 Bouton <Réglages>

- s2** Date
- s3** **<Thème>**
Permet de commuter entre arrière-plan clair et foncé.
- s4** Bouton **<Luminosité>**
Permet de sélectionner les niveaux de luminosité suivants : 25 % | 50 % | 75 % | 100 % | Auto.

Maintenez le bouton **<Luminosité>** enfoncé pour accéder au menu de luminosité. Permet de régler individuellement le mode Auto.
- s5** Niveau de charge du smartphone
- s6** **<Informations>**
C'est ici que sont affichés les derniers événements (p. ex. téléchargement carte).
- s7** Dernière synchronisation
- s8** Bouton Synchronisation
- s9** Bouton **<Écrans>**
Permet de modifier l'ordre et le contenu des masques d'écran.
- s10** Bouton **<Bluetooth>**
Appui bref : Activation/désactivation
Appui prolongé : Accès rapide au menu *Bluetooth*[®]
- s11** Bouton **<Wifi>**
Appui bref : Activation/désactivation
Appui prolongé : Accès rapide au menu WiFi
- s12** **<Connexion>**
Permet à l'utilisateur de se connecter avec son identifiant.

<Réglages>

Vous pouvez accéder au menu Paramètres via ce bouton **<Réglages>**. Les **<Réglages>** ne sont pas accessibles et modifiables pendant que vous roulez.

Effectuez un appui court sur le bouton **<Réglages>** et sélectionnez le réglage/sous-menu souhaité. La flèche Retour permet de revenir au menu précédent. Pour refermer le menu Paramètres, appuyez sur le symbole **x** (à droite de la ligne d'en-tête).

Le premier niveau du menu Paramètres comprend les zones suivantes :

– **<Paramètres carte>**

<Paramètres carte> permet de sélectionner le mode de représentation de la carte (2D ou 3D), de contrôler les cartes téléchargées ou mises à jour des cartes et télécharger les cartes recommandées. Le système vérifie automatiquement quelle carte correspond à votre position actuelle, et propose des cartes des régions et pays dans les environs.

– **<Mon VAE>** – Réglages relatifs à votre vélo électrique :

Vous pouvez remettre à « 0 » automatiquement ou manuellement les compteurs (kilométrage journalier, valeurs moyennes, etc.) et l'autonomie. Vous pouvez modifier de $\pm 5\%$ la circonférence de roue pré réglée par le fabricant. Si votre vélo électrique est doté d'un système **eShift**, vous pouvez ici configurer aussi votre système eShift. Le concessionnaire vélos peut programmer un certain kilométrage et/ou intervalle de temps comme échéance d'entretien. Sur la page Composants VAE sont affichés le numéro de série, les versions matérielle et logicielle ainsi que d'autres caractéristiques importantes de chaque composant.

– **<Gestion des écrans>**

Cette option de menu permet d'adapter les masques d'écran et le contenu des tuiles à vos besoins personnels.

– **<Connexions>**

Vous pouvez ici paramétrer les connexions *Bluetooth*[®] et WiFi. Pour pouvoir utiliser l'affichage de fréquence cardiaque, vous devez soit adjoindre à vos masques standards le **<Forme>** des masques prédéfinis ou une tuile fréquence cardiaque. Après vous être connecté, le symbole cœur devient bleu dans la tuile.

Cardiofréquences recommandés :

- Polar H7
- Polar H10 Heart Rate Sensor
- Runtastic Heart Rate Combo Monitor
- Wahoo TICKR Heart Rate Monitor
- Ceinture pectorale BerryKing Heartbeat
- Bracelet BerryKing Sportbeat

D'autres appareils non cités peuvent aussi être compatibles.

– **<Mon profil>**

Permet de consulter les données de l'utilisateur actif.

– **<Paramètres système>**

Vous permet d'afficher la vitesse et la distance en kilomètres ou en miles, l'heure au format 12 heures ou 24 heures, de sélectionner l'heure, la date et le fuseau horaire et de choisir la langue de votre choix. Vous pouvez ré-initialiser le Nyon, démarrer une mise à jour du logiciel (si disponible) et choisir entre un design noir ou un design blanc. L'heure et le fuseau horaire sont automatiquement mis à jour via le signal satellite dès que la connexion est établie.

– **<Informations>**

Remarques sur la FAQ (Foire Aux Questions), certifications, données de contact, informations sur les licences. Vous trouverez une description détaillée des différents paramètres dans la notice d'utilisation en ligne, sur le site www.Bosch-eBike.com.

<Écrans VAE>



- a** Vitesse de roulage
- b** Unité de vitesse
- c** Heure^{a)}
L'heure affichée est celle du faisceau horaire sélectionné. Le réglage est automatique via GPS.
- d** Niveau d'assistance
La couleur de l'écran varie selon le niveau d'assistance.
- e** Connexion à un cardiofréquencemètre
Sert aussi à l'affichage de certains événements. Il y a affichage au moment où l'événement survient (p. ex. connexion à un smartphone).

- f** Éclairage du vélo
Le symbole apparaît quand l'éclairage est allumé.
 - g** Indicateur de niveau de charge de la batterie du vélo électrique
 - h** Information sur l'autonomie^{b)c)}
 - i** Distance parcourue
 - j** Puissance du moteur
 - k** Puissance de pédalage
 - w** Indicateur de fitness
- a) Sur les VAE avec ABS, l'inscription **((ABS))** remplace l'affichage de l'heure au démarrage du système ou apparaît en cas de dysfonctionnement de l'ABS.
- b) Quand la navigation est active, un drapeau à damier et le kilométrage restant jusqu'à la destination s'affichent du côté droit de l'échelle. Si la charge de la batterie du vélo est suffisante pour arriver à destination, la partie droite de l'échelle s'affiche en vert. Si la partie droite de l'échelle s'affiche en orange ou en rouge, il n'est pas certain / pas possible que vous arriviez à destination avec le niveau d'assistance réglé. Pour arriver à destination avec la capacité restante de la batterie, sélectionnez un niveau d'assistance plus faible.
- c) Quand la navigation est **désactivée**, il apparaît à gauche les kilomètres parcourus.

Les affichages **a ... g** constituent la barre d'état et apparaissent sur chaque masque d'écran.

Lorsque l'ordinateur de bord est retiré de son support, la barre d'état change et prend l'aspect suivant :



- I** Charge de l'accu de l'ordinateur de bord
En présence d'une connexion *Bluetooth*[®] et/ou WiFi apparaissent au centre les icônes correspondants.
- g** Indicateur de niveau de charge de la batterie du vélo électrique
Dernier niveau de charge de la batterie

<Données de voyage>

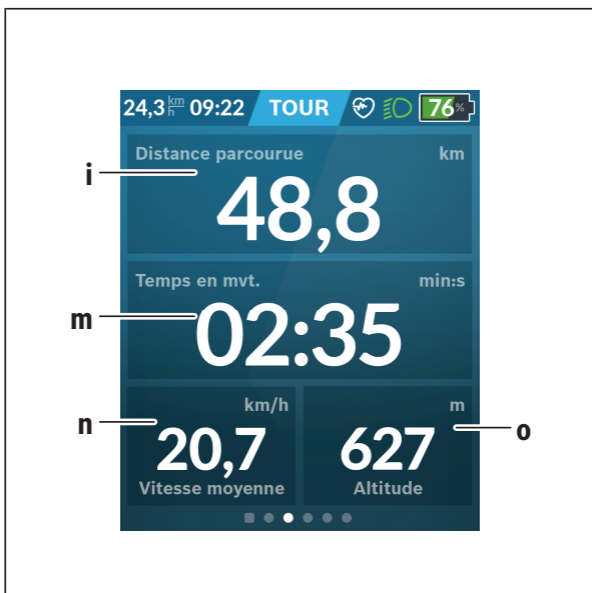

- i** <Distance parcourue>
Affichage de la distance parcourue
- m** <Temps en mvt>
Affichage de la durée de parcours
- n** <Vitesse moyenne>
Affichage de la vitesse moyenne
- o** <Altitude>
Affichage de l'altitude

<Écran Carte>

La navigation s'effectue à partir de cartes basées sur Open Street Map (OSM).

Lorsque vous allumez le Nyon, celui-ci commence par effectuer une recherche de satellites pour la réception de signaux GPS. Dès que le nombre de satellites trouvés est suffisant, la couleur du point de position passe de gris à bleu. En cas de mauvaises conditions météorologiques ou de réception des signaux, la recherche de satellites peut prendre plus de temps. Si aucun satellite n'est trouvé après une durée assez longue, redémarrez le Nyon.

La première recherche de satellites peut prendre quelques minutes.

Pour améliorer la précision de la position, effectuez la première recherche de satellites avec une vue dégagée vers le ciel. Attendez quelques minutes sans bouger, même si votre position a déjà été trouvée.

Dès que le Nyon a trouvé votre position, cette dernière s'affichera sur la carte. Pour **agrandir** la portion de carte visible, touchez l'écran tactile avec **deux** doigts et écartez les doigts. Pour **réduire** la portion de carte visible, rapprochez les doigts. Pour **déplacer** la carte, déplacez les deux doigts dans le sens voulu. Pour **sélectionner une destination**, laissez un doigt immobile sur la carte à l'endroit voulu.

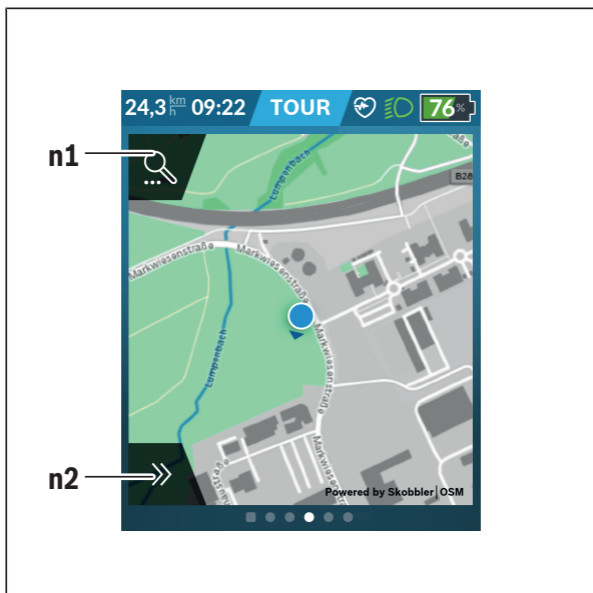

n1 Recherche de navigation

n2 Fonctions de navigation

Les fonctions de navigation **n2** vous permettent de sélectionner vos destinations de façon à ce que vous puissiez les atteindre avec le niveau de charge actuel de la batterie.

Pendant une navigation, autrement dit un guidage à destination, l'utilisateur reçoit des informations lui permettant de savoir s'il va pouvoir atteindre sa destination avec le niveau de charge actuel de la batterie de son vélo et le niveau d'assistance sélectionné.

Le cercle autour de la position actuelle vous indique jusqu'où vous pourrez aller avec la charge actuelle de la batterie, compte tenu du

niveau d'assistance réglé et du dénivelé du parcours. Si vous changez le niveau d'assistance, la taille du cercle s'adapte en fonction. Si vous sélectionnez la recherche de navigation **n1**, il apparaît le menu suivant :

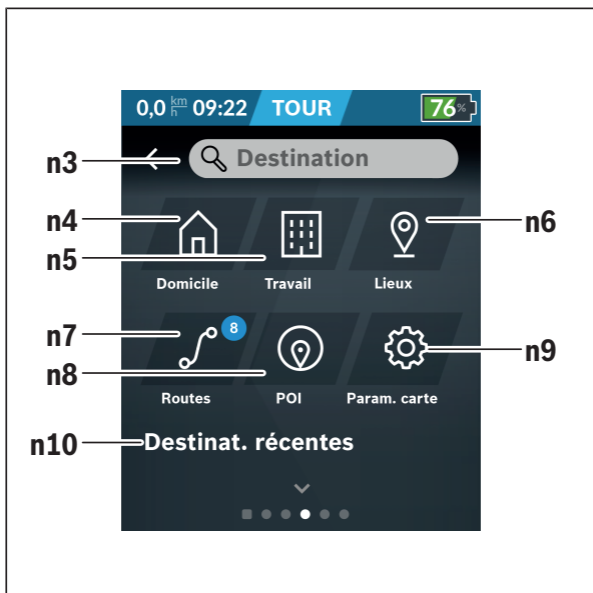

n3 Champ de saisie <Destination>

Vous pouvez indiquer ici une adresse de destination ou un centre d'intérêt (restaurant, etc.). Il apparaîtra alors à l'affichage (dépend de ce que vous avez demandé) toutes les adresses possibles dans un périmètre de 100 km.

Les résultats de la recherche sont toujours affichés sur la carte dans les environs immédiats. Cela vous aide à classer plus rapidement le lieu en cas de résultats similaires.

- n4** Bouton **<Domicile>**
Ce bouton sélectionne comme adresse de destination votre adresse de domicile.^{a)}
- n5** Bouton **<Travail>**
Ce bouton sélectionne comme adresse de destination votre lieu de travail.^{a)}
- n6** Bouton **<Lieux>**
Ce bouton donne accès aux lieux mémorisés qui ont été synchronisés à partir de l'application mobile ou du portail.
- n7** Bouton **<Itinéraires>**
Affiche les itinéraires mémorisés puis synchronisés sur le portail.
- n8** Bouton **<POI>**
Ce bouton vous permet de trouver des points d'intérêt général (POI) à proximité, p. ex. des restaurants ou magasins d'alimentation.
Les résultats s'affichent sous forme de liste.



Appuyez sur le symbole pour afficher les résultats sur la carte.

- n9** Bouton **<Paramètres carte>**
Ce bouton permet de modifier la représentation des cartes ou de gérer les cartes téléchargées.
Vous trouverez la fonctionnalité **<Style de couleur de la carte>** dans les **<Paramètres carte>**.
- **<Automatique>** : le capteur de luminosité adapte automatiquement l'affichage des cartes.
 - **<Mode jour>** : l'affichage des cartes est toujours clair.
 - **<Mode nuit>** : l'affichage des cartes est toujours sombre.
 - **<Comme arrière-plan>** : l'affichage des cartes change en fonction de la palette de couleurs sélectionnée.
- n10** **<Destinations récentes>**
Il apparaît ici les derniers itinéraires et lieux où vous avez été.

a) Les données de l'application et du portail sont reprises et affichées.

Après avoir indiqué la destination apparaît en premier l'itinéraire le plus rapide (**<Rapide>**). Vous pouvez aussi choisir l'itinéraire la plus pittoresque (**<Pittoresque>**) ou l'itinéraire VTT (**<VTT>**). Vous pouvez aussi vous laisser

guider jusqu'à votre domicile (si vous avez indiqué une adresse de domicile sur le portail) ou bien rappeler soit l'une des dernières destinations, soit une destination ou un itinéraire mémorisés.

L'ordinateur de bord calcule et affiche l'autonomie restante de la batterie sur la base des données topographiques. Le calcul de l'autonomie topographique est limité à 100 km.

Si vous avez importé ou planifié des itinéraires GPX via le portail en ligne, ceux-ci vous seront transférés sur votre Nyon via *Bluetooth*[®] ou une connexion WiFi. Vous pouvez démarrer ces itinéraires, en cas de besoin. Si vous vous trouvez à proximité de l'itinéraire, vous pouvez vous laisser guider jusqu'au point de départ ou démarrer directement la navigation le long de l'itinéraire.

À des températures inférieures à 0 °C, des écarts importants peuvent survenir lors de la mesure de l'altitude.

Navigation active

La figure ci-dessous montre en guise d'exemple une navigation active avec la signification des symboles représentés.

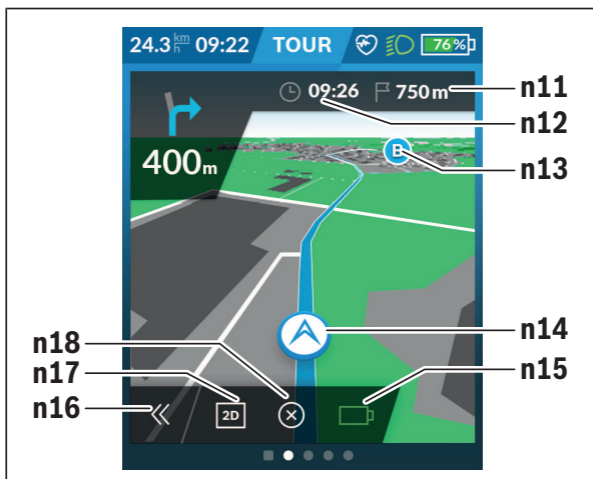

- n11** Distance jusqu'à la destination
- n12** Heure d'arrivée
- n13** Destination
- n14** Position actuelle
- n15** Indicateur d'autonomie de l'accu
- n16** Ouverture/fermeture panneau (retour à la recherche)
- n17** Commutation entre vue 2D et vue 3D
- n18** Terminer la navigation active

Les fonctions suivantes sont également disponibles :



Centrer la vue (seulement visible quand la carte a été déplacée ou zoomée)



Sauter des points d'itinéraire (seulement visible quand l'itinéraire a été planifié dans le portail en ligne avec des étapes)

<AutoZoom 2D>



Vous trouverez la fonctionnalité de zoom **<AutoZoom 2D>** dans les **<Paramètres carte>**. La section de carte s'adapte de manière optimale à la vitesse.

<Recalcul des itinéraires>

Si vous souhaitez suivre avec précision un itinéraire défini avec précision ou un tracé GPX planifié au préalable (par ex. sur des trails), vous pouvez désactiver l'actualisation de l'itinéraire. L'activation et la désactivation de cette fonction se font dans le menu **<Recalcul des itinéraires>** sous **<Paramètres carte>**.

Affichage de l'autonomie

Après avoir démarré une navigation, il est indiqué à l'affichage si le niveau de charge actuel de la batterie est suffisant pour arriver à destination. L'indicateur d'autonomie **n15** change de couleur et d'apparence en fonction du niveau de charge calculé de la batterie du vélo au lieu de destination. Le tableau ci-dessous donne une vue d'ensemble des affichages possibles selon le niveau de charge de la batterie du vélo.

Apparence	Couleur	Niveau de charge de la batterie du vélo au lieu de destination
	vert	> 30 %
	orange	15 % ... 30 %
	rouge	0 % ... 15 %

<Analyse de voyage>

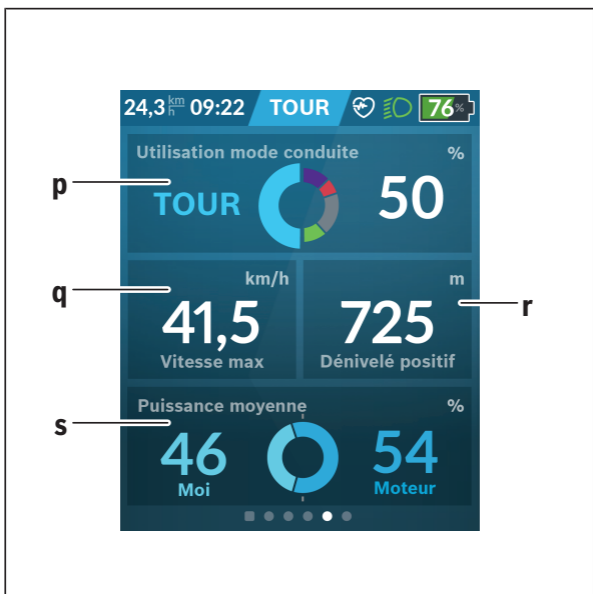

- p** <Utilisation mode conduite>
Affichage de l'utilisation des différents modes de conduite
- q** <Vitesse max>
Affichage de la vitesse maximale

r **<Dénivelé positif>**
Affichage du dénivelé

s **<Puissance moy.>**
Affichage du rapport entre la puissance de pédalage et la puissance du moteur

<Economies>

Permet de comparer les économies réalisées par rapport à un trajet en voiture.

L'affichage peut être modifié entre la valeur monétaire économisée et le CO₂ économisé via la tuile. Pour un trajet, toutes les valeurs sont cumulées. Pour la semaine actuelle et la semaine précédente, les valeurs sont cumulées puis affichées. Lors de la réinitialisation des données de trajet, les valeurs sont remises à 0. Les paramètres peuvent être personnalisés via le menu Paramètres.

Création d'un masque d'écran personnalisé

Pour intégrer des masques d'écran prédéfinis ou créer de nouveaux masques, sélectionnez le masque d'état et appuyez sur le bouton Adapter masques **<Écrans> s9**. Tout en bas de l'écran apparaissent 4 icônes permettant d'effectuer une adaptation.

Vous pouvez aussi sélectionner la fonction via **<Réglages>** → **<Écrans>**.

Vous disposez des possibilités suivantes :

- Déplacer les masques d'écran
- Créer de nouveaux masque d'écran
- Effacer des masques d'écran
- Ajouter des masques d'écran prédéfinis

Lors de la création de masques personnalisés, il est possible d'adjoindre les tuiles **<Vitesse>**, **<Cadence>** et **<Ma puissance>** avec indicateur de fitness intégré.

Quand l'aiguille de l'indicateur de fitness se trouve du côté gauche, l'arrière-plan est orange. La puissance développée en pédalant est inférieure à la valeur moyenne.

Quand l'aiguille de l'indicateur de fitness se trouve du côté droit ou au centre, l'arrière-plan est vert. Cela signifie que la puissance développée en pédalant est supérieure ou égale à la valeur moyenne.

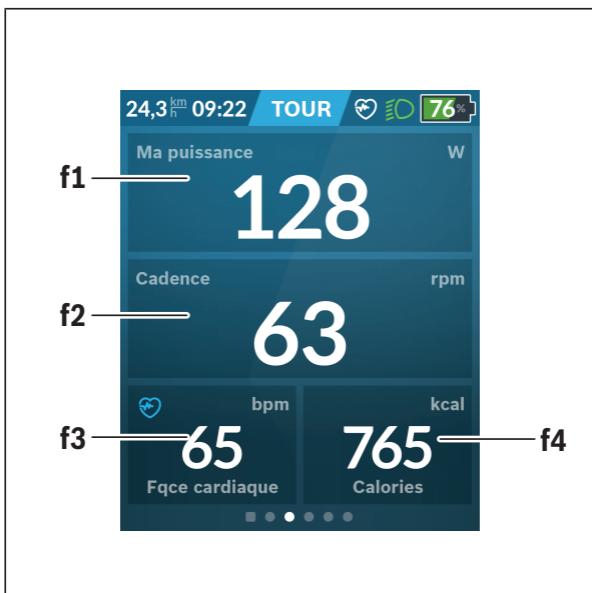
<Forme> (masque d'écran prédéfini)

- f1** **<Ma puissance>**
Affichage de la puissance de pédalage
- f2** **<Cadence>**
Affichage de la fréquence de pédalage
- f3** **<Fréq. cardiaque>**
Affichage de la fréquence cardiaque
- f4** **<Calories>**
Affichage du nombre de kilocalories brûlées

Définir des objectifs

Permet de définir et suivre vos objectifs hebdomadaires et mensuels. Vous pouvez passer des objectifs hebdomadaires aux objectifs mensuels et à un aperçu annuel via la tuile **<Buts>**.

Les objectifs suivants peuvent être personnalisés :

- **<Calories>**
- **<Distance>**
- **<La montée>**
- **<Temps à vélo>**

<eMTB> (masque d'écran prédéfini)

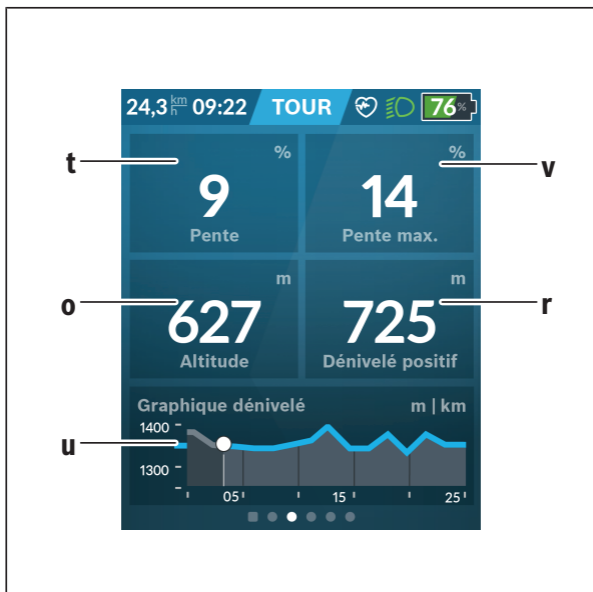

t **<Pente>**
Affichage du dénivelé

- o** **<Altitude>**
Affichage de l'altitude
- u** **<Graphique dénivelé>**
Affichage du profil du parcours
- v** **<Pente max.>**
Affichage de la pente maximale
- r** **<Dénivelé positif>**
Affichage du dénivelé

<Base> (masque d'écran prédéfini)



- i** **<Distance parcourue>**
Affichage de la distance parcourue

- m** **<Temps en mvt>**
Affichage de la durée de parcours
- a** **<Vitesse moyenne>**
Affichage de la vitesse moyenne

<Menu rapide>

Le menu rapide affiche certains réglages pouvant aussi être modifiés pendant que vous roulez.

Le menu rapide est accessible à l'aide de la touche de sélection **(11)**. Les touches **< (14)** et **> (10)** permettent de changer de sous-menu. La sélection des options des sous-menus s'effectue à l'aide des touches **+ (15)** et **- (12)**.

Il n'est pas possible d'accéder au **<Menu rapide>** à partir du **<Écran d'état>**.

Le **<Menu rapide>** donne accès aux sous-menus suivants :

- **<Données du trajet?>**
Ce sous-menu permet de remettre à zéro toutes les données relatives au trajet effectué jusque là.
- **<Sélectionner destination>**
Ce sous-menu permet de mémoriser votre position actuelle, de revenir à une position mémorisée ou de se laisser guider jusqu'à son domicile.
- **<Zoom sur la carte>**
Ce sous-menu permet d'agrandir ou réduire la portion de carte visible à l'écran.
- **<Luminosité>**
Ce sous-menu permet de sélectionner les niveaux de luminosité suivants : 25 % | 50 % | 75 % | 100 % | Auto.
- **<Thème>**
Ce sous-menu permet de commuter entre arrière-plan clair et foncé.
- **<eShift>** (optionnel)
Ce sous-menu permet de régler la fréquence de pédalage.
- **<Mode de conduite personnalisé>** (fonction Premium ; disponible sur l'AppStore ou Google Play)
Ce sous-menu permet de sélectionner des modes de conduite personnalisés.
- **<Menu rapide>**
Ce sous-menu permet de quitter le **<Menu rapide>**.

Affichage des code de défaut

Les éléments du système eBike sont contrôlés automatiquement en permanence. Si un défaut est détecté, le code de défaut correspondant s'affiche sur l'ordinateur de bord.

Certains défauts déclenchent la désactivation automatique de l'assistance électrique. Il est alors possible de continuer à rouler mais à la seule force des mollets. Faites contrôler votre vélo électrique avant de l'utiliser pour d'autres trajets.

► **Ne confiez les réparations qu'à un revendeur agréé.**

Code	Cause	Remède
410	Une ou plusieurs touches de l'ordinateur de bord sont bloquées.	Contrôlez si les touches sont coincées, par ex. suite à la pénétration de saletés. Nettoyez les touches si nécessaire.
414	Problème de connexion de l'unité d'affichage	Faites contrôler les raccordements et connexions
418	Une ou plusieurs touches de l'unité de commande sont bloquées.	Contrôlez si les touches sont coincées, par ex. suite à la pénétration de saletés. Nettoyez les touches si nécessaire.
419	Erreur de configuration	Redémarrez le système. Si le problème persiste, rendez-vous chez votre revendeur Bosch.
422	Problème de connexion de l'unité d'entraînement	Faites contrôler les raccordements et connexions
423	Problème de connexion de la batterie du VAE	Faites contrôler les raccordements et connexions
424	Erreur de communication des composants entre eux	Faites contrôler les raccordements et connexions
426	Erreur de timeout interne	Redémarrez le système. Si le problème persiste, rendez-vous chez votre revendeur Bosch. Il n'est pas possible, en présence de ce défaut, d'aller dans le menu Configuration de base pour afficher ou modifier la circonférence de pneu.

Code	Cause	Remède
430	Accu interne de l'ordinateur de bord vide (pas pour BUI350)	Rechargez l'ordinateur de bord (dans son support ou via la prise USB)
431	Erreur de version de logiciel	Redémarrez le système. Si le problème persiste, rendez-vous chez votre revendeur Bosch.
440	Défaut interne de l'unité d'entraînement	Redémarrez le système. Si le problème persiste, rendez-vous chez votre revendeur Bosch.
450	Erreur interne du logiciel	Redémarrez le système. Si le problème persiste, rendez-vous chez votre revendeur Bosch.
460	Défaut sur la prise USB	Débranchez le câble de la prise USB de l'ordinateur de bord. Si le problème persiste, rendez-vous chez votre revendeur Bosch.
490	Défaut interne de l'ordinateur de bord	Faites vérifier l'ordinateur de bord
500	Défaut interne de l'unité d'entraînement	Redémarrez le système. Si le problème persiste, rendez-vous chez votre revendeur Bosch.
502	Dysfonctionnement de l'éclairage du vélo	Contrôlez l'éclairage et son câblage. Redémarrez le système. Si le problème persiste, rendez-vous chez votre revendeur Bosch.
503	Défaut du capteur de vitesse	Redémarrez le système. Si le problème persiste, rendez-vous chez votre revendeur Bosch.
504	Manipulation du signal de vitesse détectée.	Contrôlez la position de l'aimant de rayon, corrigez sa position si nécessaire. Vérifiez s'il n'y a pas eu manipulation (tuning). L'assistance est réduite.

Code	Cause	Remède
510	Défaut interne du capteur	Redémarrez le système. Si le problème persiste, rendez-vous chez votre revendeur Bosch.
511	Défaut interne de l'unité d'entraînement	Redémarrez le système. Si le problème persiste, rendez-vous chez votre revendeur Bosch.
530	Dysfonctionnement de la batterie	Arrêtez le système eBike, retirez la batterie et remettez-la en place. Redémarrez le système. Si le problème persiste, rendez-vous chez votre revendeur Bosch.
531	Erreur de configuration	Redémarrez le système. Si le problème persiste, rendez-vous chez votre revendeur Bosch.
540	Défaut de température	Le VAE se trouve en dehors de la plage de températures admissible. Arrêtez le système eBike et laissez la température de l'unité d'entraînement remonter ou redescendre jusque dans la plage de températures admissibles. Redémarrez le système. Si le problème persiste, rendez-vous chez votre revendeur Bosch.
550	Un consommateur électrique non autorisé a été détecté.	Retirez le consommateur électrique. Redémarrez le système. Si le problème persiste, rendez-vous chez votre revendeur Bosch.
580	Erreur de version de logiciel	Redémarrez le système. Si le problème persiste, rendez-vous chez votre revendeur Bosch.
591	Erreur d'authentification	Arrêtez le système eBike. Retirez la batterie et remettez-la en place. Redémarrez le système. Si le problème persiste, rendez-vous chez votre revendeur Bosch.

Code	Cause	Remède
592	Composant non compatible	Utilisez un écran compatible. Si le problème persiste, rendez-vous chez votre revendeur Bosch.
593	Erreur de configuration	Redémarrez le système. Si le problème persiste, rendez-vous chez votre revendeur Bosch.
595, 596	Erreur de communication	Contrôlez le câblage vers le moyeu et redémarrez le système. Si le problème persiste, rendez-vous chez votre revendeur Bosch.
602	Défaut interne de la batterie	Redémarrez le système. Si le problème persiste, rendez-vous chez votre revendeur Bosch.
603	Défaut interne de la batterie	Redémarrez le système. Si le problème persiste, rendez-vous chez votre revendeur Bosch.
605	Défaut de température de la batterie	La batterie se trouve en dehors de la plage de températures admissible. Arrêtez le système eBike et laissez la batterie revenir dans la plage de températures admissibles. Redémarrez le système. Si le problème persiste, rendez-vous chez votre revendeur Bosch.
606	Défaut externe de la batterie	Vérifiez le câblage. Redémarrez le système. Si le problème persiste, rendez-vous chez votre revendeur Bosch.
610	Défaut de tension de la batterie	Redémarrez le système. Si le problème persiste, rendez-vous chez votre revendeur Bosch.
620	Dysfonctionnement du chargeur	Remplacez le chargeur. Rendez-vous chez votre revendeur Bosch.
640	Défaut interne de la batterie	Redémarrez le système. Si le problème persiste, rendez-vous chez votre revendeur Bosch.

Code	Cause	Remède
655	Défaut multiple de la batterie	Arrêtez le système eBike. Retirez la batterie et remettez-la en place. Redémarrez le système. Si le problème persiste, rendez-vous chez votre revendeur Bosch.
656	Erreur de version de logiciel	Rendez-vous chez votre revendeur Bosch pour qu'il effectue une mise à jour du logiciel.
7xx	Défaut de composants d'autres fabricants	Consultez la notice d'utilisation du fabricant du composant.
800	Défaut ABS interne	Rendez-vous chez votre revendeur Bosch.
810	Signaux non plausibles du capteur de vitesse de roue.	Rendez-vous chez votre revendeur Bosch.
820	Défaut du câble vers le capteur de vitesse de la roue avant.	Rendez-vous chez votre revendeur Bosch.
821 ... 826	Signaux non plausibles émis par le capteur de vitesse de la roue avant La cible du capteur ABS manque, est endommagée ou est mal montée ; diamètres de pneu très différents entre la roue avant et la roue arrière ; situation de conduite extrême, p. ex. conduite sur la roue arrière	Redémarrez le système et effectuez un parcours d'essai pendant au moins 2 minutes. Le témoin ABS doit s'éteindre. Si le problème persiste, rendez-vous chez votre revendeur Bosch.
830	Défaut du câble vers le capteur de vitesse de la roue arrière.	Rendez-vous chez votre revendeur Bosch.

Code	Cause	Remède
831 833 ... 835	Signaux non plausibles émis par le capteur de vitesse de la roue arrière La cible du capteur ABS manque, est endommagée ou est mal montée ; diamètres de pneu très différents entre la roue avant et la roue arrière ; situation de conduite extrême, p. ex. conduite sur la roue arrière	Redémarrez le système et effectuez un parcours d'essai pendant au moins 2 minutes. Le témoin ABS doit s'éteindre. Si le problème persiste, rendez-vous chez votre revendeur Bosch.
840	Défaut ABS interne	Rendez-vous chez votre revendeur Bosch.
850	Défaut ABS interne	Rendez-vous chez votre revendeur Bosch.
860, 861	Dysfonctionnement de l'alimentation en tension	Redémarrez le système. Si le problème persiste, rendez-vous chez votre revendeur Bosch.
870, 871 880 883 ... 885	Erreur de communication	Redémarrez le système. Si le problème persiste, rendez-vous chez votre revendeur Bosch.
889	Défaut ABS interne	Rendez-vous chez votre revendeur Bosch.
890	Le témoin ABS est défectueux ou manque ; le système ABS est peut-être inopérant.	Rendez-vous chez votre revendeur Bosch.
Pas d'affichage	Défaut interne de l'ordinateur de bord	Redémarrez le système eBike en l'éteignant et en le rallumant.

Affichages et réglages de l'application Bosch eBike Connect pour smartphones

La livraison n'inclut pas de smartphone. Pour effectuer l'inscription à l'aide d'un smartphone, il est nécessaire d'avoir une connexion Internet, ce qui peut occasionner des coûts auprès de votre fournisseur de téléphonie. Une connexion Internet est également nécessaire pour la synchronisation des données entre le smartphone et le portail en ligne.

Remarque : Toutes les représentations écran et textes d'interface des pages suivantes se rapportent à la version initiale du logiciel au moment de sa mise sur le marché. Il peut arriver après l'une des mises à jour que les représentations écran et/ou texte d'interface diffèrent quelque peu.

La description qui suit de l'application eBike Connect est valable pour les ordinateurs de bord Kiox (BUI330) et Nyon (BUI27x et BUI350).

Activation de l'application mobile Bosch eBike Connect

Pour pouvoir exploiter toutes les fonctions de l'application eBike Connect, vous avez besoin d'un smartphone doté de l'application

Bosch eBike Connect.

Procédez de la façon suivante pour l'activation :

1. Ouvrez Google Play (Android) ou App Store (iOS) sur votre smartphone.
2. Recherchez **Bosch eBike Connect**.
3. Installez l'application **Bosch eBike Connect** et ouvrez-la.
4. Inscrivez-vous, comme cela est décrit à la section suivante.

Si vous vous êtes déjà inscrit via le portail en ligne (www.ebike-connect.com), vous pouvez aussi vous connecter directement avec vos données de connexion.









Inscription via smartphone





- Démarrez l'application **Bosch eBike Connect**.
- Sélectionnez **<Se connecter>**.
- Lisez et acceptez les conditions générales d'utilisation et la politique de confidentialité.
- Après validation, vous recevrez un e-mail à l'adresse indiquée avec les termes du contrat.

- Activez votre compte utilisateur en appuyant sur le bouton figurant dans l'e-mail.

Si l'application **Bosch eBike Connect** est active et qu'une connexion *Bluetooth*[®] est établie avec votre ordinateur de bord, il y a synchronisation automatique des données entre l'ordinateur de bord et le smartphone.

Menu principal de Bosch eBike Connect

Symbole	Option de menu	Fonction
	<Flux>	Vous trouverez dans cette option de menu une vue d'ensemble des kilomètres parcourus le mois dernier, un rappel de la dernière activité pas encore terminée et des informations actuelles.
	<Déplacements>	Cette option de menu affiche vos parcours.
	<Carte>	Cette option de menu permet de planifier de nouveaux itinéraires. Il y a synchronisation automatique des itinéraires mémorisés entre l'application et l'ordinateur de bord (pas pour BUI330).
	<Mon VAE>	Cette option de menu permet de sélectionner votre ordinateur de bord et d'adapter les réglages de votre VAE.
	<Suite>	Ce bouton permet de faire apparaître d'autres options de menu.
	<Acheter>	Cette option de menu vous permet d'acquérir des fonctions premium compatibles avec votre produit.
	<Paramètres>	Cette option de menu vous permet d'afficher et éditer vos données personnelles, vos paramètres de confidentialité, les paramètres de votre application ainsi que de télécharger des cartes pour l'utilisation hors connexion de l'application.
	<Aide>	Vous trouverez dans cette option de menu une <FAQ> ainsi que des réponses aux questions les plus fréquemment posées.
	<Page État du système>	Cette option de menu fait apparaître un lien vers une vue d'ensemble de l'état des applications mobiles et portails.

Symbole	Option de menu	Fonction
	<Mentions légales>	Cette option de menu fait apparaître les données de contact fabricant.
	<Conditions générales>	Cette option de menu fait apparaître les conditions générales d'utilisation.
	<Politique de protection des données>	Cette option de menu vous informe sur la politique de protection des données.
	<Description du service>	Cette option de menu décrit les différents services.
	<À propos de>	Cette option de menu indique entre autres la version de l'application, les partenaires contractuels, les concepteurs et les informations de licence.

Option de menu <Déplacements>

Vous verrez dans l'option de menu **<Déplacements>** les itinéraires parcourus qui n'ont pas été planifiés sur le portail en ligne (itinéraires planifiés avec Komoot p. ex.).

Après une synchronisation concluante, vos parcours apparaissent sur la carte du portail. L'état de synchronisation s'affiche sur l'ordinateur de bord. Lorsque vous sélectionnez un trajet, il apparaît sur une carte l'itinéraire emprunté ainsi que la longueur du parcours, la durée et la vitesse moyenne. Dans trois autres pages apparaissent des données statistiques.

Option de menu <Carte>

La carte affichée ici ne sert qu'à la visualisation et la saisie d'une destination – elle ne permet pas la navigation, comme p. ex. avec la navigation Google.

Après avoir sélectionné cette option de menu apparaît votre position actuelle grâce à la fonction GPS de votre smartphone.

La fonction de recherche vous permet de sélectionner des lieux enregistrés. Vous pouvez aussi saisir une destination en cliquant sur la carte.

Une fois la destination saisie, trois itinéraires différents (<**Rapide**>, <**Scénique**> et <**VTT**>) vous sont proposés avec l’affichage du profil altimétrique.

- L’itinéraire <**Rapide**> indique le parcours le plus rapide entre votre position et la destination choisie, en évitant les montées les plus raides.
- L’itinéraire <**Scénique**> indique le parcours le plus pittoresque entre votre position et la destination choisie, en évitant les routes à grande circulation.
- L’itinéraire <**VTT**> fait passer dans la mesure du possible par des voies et chemins non goudronnés. Il s’agit de l’itinéraire idéal pour un VTT (pas pour VAE jusqu’à 45 km/h).

Remarque : Dans le cas de trajets courts, il peut arriver que les différents itinéraires <**Rapide**>, <**Scénique**> et <**VTT**> soient identiques.

Si vous utilisez un ordinateur de bord **Nyon**, l’itinéraire programmé est automatiquement transmis vers le **Nyon** dès qu’il y a une connexion entre l’application et le Nyon.

Si vous utilisez un ordinateur de bord **Kiox**, transférez l’itinéraire programmé en appuyant sur le bouton de démarrage d’itinéraire et appuyez sur OK après avoir lu la consigne de sécurité.

En plus de la planification d’un itinéraire, vous trouvez au cours de la recherche vos destinations et itinéraires enregistrés précédemment.

Sous « Itinéraires enregistrés » apparaissent aussi les itinéraires planifiés avec l’application Komoot si vous vous êtes préalablement connecté à Komoot.

Vous pouvez aussi vous laisser guider jusqu’à votre domicile ou votre lieu de travail à partir de votre position actuelle.

Option de menu <**Mon VAE**>

Après la première installation de l’application, ce sous-menu permet d’établir une connexion entre l’application mobile et l’ordinateur de bord.

Sélectionnez pour cela <**Ajouter un nouveau VAE**> et suivez les instructions.

Une fois la connexion établie apparaissent l’ordinateur de bord actuellement connecté et les composants VAE associés.

Il y a affichage des VAE qui ont été connectés au Kiox ou au Nyon.

Si l’ordinateur de bord a déjà été installé sur au moins deux VAE différents, ceux-ci s’affichent ici et peuvent être sélectionnés. Aucun choix n’est sinon

proposé. Sur le portail en ligne, chaque VAE peut être renommé ou être supprimé de la liste de sélection.

Option de menu <Acheter>

Si vous utilisez un ordinateur de bord **Nyon (BUI350)**, l'option de menu <**Acheter**> vous permet d'ajouter des fonctions premium à votre ordinateur de bord.

Verrouillage (Lock)

Après avoir paramétré et activé la fonction verrouillage (Lock), vous pouvez désactiver l'assistance électrique de la Drive Unit en retirant l'ordinateur de bord. La Drive Unit ne peut être activée qu'à partir de l'ordinateur de bord du VAE (voir « Lock (fonction premium) », Page Français – 24).

<Modes d'assistance personnalisés>

Cette extension permet de configurer quatre modes de conduite différents. Il est possible de régler pour chacun des quatre modes de conduite les niveaux d'assistance électrique en quatre points en fonction de la vitesse.

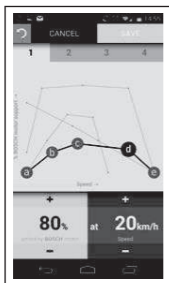

Vous pouvez paramétrer librement quatre modes de conduite différents. Vous disposez pour cela de cinq **points de contrôle** ou niveaux paramétrables. Pour les trois points intermédiaires, il est possible de paramétrer le niveau d'assistance électrique souhaité pour une vitesse déterminée. Pour le point extérieur gauche, il n'est possible que de modifier l'assistance électrique (la vitesse est fixe et égale à 0 km/h). Pour le point extérieur droit, il n'est possible que de modifier la vitesse maximale (l'assistance électrique est fixe et égale à 0 %). La vitesse est reportée sur l'axe x horizontal et l'assistance électrique en % sur l'axe y vertical. Enregistrez le mode de conduite lorsque vous êtes satisfait du résultat. En présence d'une connexion

Bluetooth[®], le mode de conduite est ensuite transféré automatiquement vers le Nyon.

Affichage et paramétrage du portail en ligne

Remarque : Toutes les représentations écran et textes d'interface des pages suivantes se rapportent à la version initiale du logiciel au moment de sa mise sur le marché. Il peut arriver après l'une des mises à jour que les représentations écran et/ou texte d'interface diffèrent quelque peu.

La description qui suit du portail en ligne est valable pour les ordinateurs de bord **Kiox** et **Nyon**.

Inscription en ligne

Pour l'inscription en ligne, un accès à Internet est nécessaire.

- Accédez à partir de votre navigateur au portail en ligne **Bosch eBike Connect** sous www.ebike-connect.com.
- Lisez et acceptez les conditions générales d'utilisation et la politique de confidentialité.
- Suivez les instructions et terminez l'inscription.

Après votre inscription, vous pouvez aussitôt vous connecter avec votre adresse e-mail et le mot de passe. Vous pouvez aussi vous connecter via **Login Facebook** (Login Facebook). Un profil Facebook existant est requis pour le **Login Facebook**. Les données de connexion au portail en ligne sont les mêmes que les données de connexion à l'application mobile **Bosch eBike Connect**.

Menu principal du portail en ligne

Option de menu	Fonction
<Tableau de bord>	Vous trouverez dans cette option de menu vos dernières activités, vos données statistiques, les nouveautés et des conseils.
<Planification des parcours>	Cette option de menu permet de planifier de nouveaux itinéraires.
<Activités>	Cette option de menu affiche vos parcours.
<Mon VAE>	Cette option de menu vous permet de gérer vos composants VAE et de créer des vues personnalisées.
<Aide>	Vous trouverez dans cette option de menu des FAQ, informations de contact et autres informations.
	Cette option de menu vous permet de gérer votre profil.

Option de menu <Planification des parcours>

L'option de menu <Planification des parcours> comprend les sous-menus suivants :

- <Construire un trajet>
- <Explorer>
- <Mes Itinéraires>
- <Importer une piste GPX>





<Construire un trajet>

Ce sous-menu vous permet de planifier un nouvel itinéraire en indiquant un point de départ et un point d'arrivée. Vous pouvez aussi ajouter des étapes intermédiaires en saisissant les adresses correspondantes.

Vous pouvez indiquer, pour le point de départ et le point d'arrivée, soit des adresses soit des coordonnées sous forme décimales. Il est aussi possible de sélectionner un élément dans la liste des dernières destinations, des positions enregistrées ou des centres d'intérêt.

Vous pouvez ajouter sur la carte des étapes intermédiaires en tirant un point sur l'itinéraire. Un clic droit permet d'ajouter un nouveau point d'arrivée ou d'effacer des points existants. Vous pouvez également déplacer les points de départ et d'arrivée ainsi que les étapes intermédiaires sur la carte.

Les points d'itinéraire planifiés sur le portail en ligne sont affichés sur le Nyon. Les points d'itinéraire en attente peuvent être ignorés. Lorsque vous avez atteint ou sauté les points d'itinéraire, vous recevez un message. Il n'est pas possible de planifier directement des points d'itinéraire avec le Nyon. Les symboles suivants sont utilisés pour afficher le type d'itinéraire :

Symbole	Description
	<Itinéraire planifié sans points de passage>
	<Itinéraire planifié avec points de passage>
 GPX	<GPX avec guidage actif (avec indications de direction)>
 GPX	<GPX sans guidage actif (sans indications de direction)>

Vous avez le choix entre trois itinéraires (<**Rapide**>, <**Beau**> et <**MTB (Mountain Bike)**>).

- L'itinéraire <**Rapide**> indique le parcours le plus rapide entre votre position et la destination choisie, en évitant les montées les plus raides.
- L'itinéraire <**Beau**> indique le parcours le plus pittoresque entre votre position et la destination choisie, en évitant les routes à grande circulation.
- L'itinéraire <**MTB (Mountain Bike)**> fait passer dans la mesure du possible par des voies et chemins non goudronnés. Il s'agit de l'itinéraire idéal pour un VTT (**pas** pour les vélos électriques jusqu'à 45 km/h).

Dans le cas des itinéraires courts, il peut arriver que les différents itinéraires <**Rapide**>, <**Beau**> et <**MTB (Mountain Bike)**> soient identiques.

L'itinéraire actuellement sélectionné est représenté sur la carte. Il apparaît également la pente et le dénivelé, la distance et le temps de parcours estimé en empruntant l'itinéraire sélectionné.

Une fois que vous avez fini d'élaborer votre itinéraire, mémorisez-le en appuyant sur **<Enregistrer>**.

Les itinéraires et localités enregistrés sont synchronisés avec l'application **eBike Connect** après leur mémorisation.

Vous pouvez en plus planifier l'itinéraire comme itinéraire en boucle (**<Prévoir comme aller-retour>**).

Si vous disposez d'un vélo électrique rapide (S-Pedelec), le portail en ligne ne vous propose que des parcours adaptés à ce type de vélo électrique.

Si vous avez enregistré sur votre compte un vélo électrique normal (VAE) et un vélo électrique rapide (S-Pedelec), vous pouvez commuter entre les deux lors de la planification d'itinéraire.

Si vous utilisez un ordinateur de bord **Nyon**, l'itinéraire programmé est automatiquement transmis vers le **Nyon** dès qu'il y a une connexion entre l'application et le Nyon.

<Explorer>

L'option de menu **<Explorer>** vous propose des parcours autour de chez vous en partenariat avec « Outdooractive ».

Vous pouvez sélectionner un ou plusieurs parcours mémorisables sous **<Mes Itinéraires>**.

<Mes Itinéraires>

Vous pouvez ici consulter et modifier tous les itinéraires que vous avez enregistrés.

Si vous utilisez un ordinateur de bord **Nyon**, la navigation peut démarrer directement. Il n'y a pour cela pas besoin de smartphone.

Si vous utilisez un ordinateur de bord **Kiox**, la navigation ne peut être démarrée qu'à partir d'un smartphone.

Si votre ordinateur de bord est connecté à un réseau WiFi (seulement pour Nyon) ou à l'application eBike Connect sur un smartphone, la synchronisation d'un itinéraire s'effectue automatiquement.

<Importer une piste GPX>

Les fichiers GPX contiennent une série de coordonnées géographiques (points de passage), dont la succession décrit un itinéraire. Ces fichiers GPX peuvent être utilisés pour la navigation avec les ordinateurs de bord Kiox et Nyon. Les fichiers GPX peuvent être créés ou édités dans certains logiciels spécialisés.

Le bouton **<Importer une piste GPX>** (Télécharger fichier GPX) permet d'importer des fichiers GPX d'une taille maximale de 5 Mo sur le portail en ligne. Les fichiers GPX sont mémorisés en arrière-plan. L'ordinateur de bord proprement dit ne permet pas d'importer directement des fichiers GPX via une connexion USB.

La convertibilité des traces GPX en itinéraires navigables dépend de la précision des cartes OSM. Les résultats suivants sont possibles en fonction de l'existence de routes et de chemins praticables.

Si vous utilisez un ordinateur de bord **Kiox** :

- La trace GPX est synchronisée sur le smartphone.
- La trace GPX est entièrement routable.
La navigation n'est possible qu'avec indication de la distance restante. Si le Kiox se trouve à proximité du point de départ, la navigation peut démarrer directement. Si le Kiox est éloigné du point de départ, vous devez d'abord vous rendre au point de départ.
- La trace GPX n'est pas routable.
L'itinéraire est affiché sur le Kiox de façon statique et peut être suivi par le conducteur. Il n'y a pas d'affichage de distance.
- La trace GPX est partiellement routable.
Si vous utilisez la version modifiée, l'itinéraire est converti en trace entièrement routable et enregistré. Si vous gardez la version d'origine, l'itinéraire est traité comme une trace non routable.

Si vous utilisez un ordinateur de bord **Nyon** :

- Si le Nyon est connecté à Internet, la trace GPX est synchronisée. Si le Nyon n'est pas connecté à Internet mais au smartphone via *Bluetooth*[®], la trace GPX est synchronisée via le smartphone.
- La trace GPX est entièrement routable.
La navigation est possible comme d'habitude avec indications de changement de direction et indication de la distance restante et heure d'arrivée prévue. Les indications de changement de direction peuvent être désactivées en actionnant le bouton en haut à droite. Si le Nyon se trouve à proximité du point de départ, la navigation peut démarrer directement. Si le Nyon est éloigné du point de départ, le conducteur peut se faire guider jusqu'à celui-ci.
- La trace GPX n'est pas routable.
L'itinéraire est affiché sur le Nyon de façon statique et peut être suivi par le conducteur. Aucune indication de navigation ou calcul de temps n'est possible.

- La trace GPX est partiellement routable.
Si vous utilisez la version modifiée, l'itinéraire est converti en trace entièrement routable et enregistré. Si vous gardez la version d'origine, l'itinéraire est traité comme une trace non routable.

Option de menu <Activités>

La vue d'ensemble montre un récapitulatif de toutes vos activités jusqu'à ce jour. Le sous-menu <Activités> permet d'afficher en détail certaines activités.

Après une synchronisation concluante, vos parcours apparaissent sur la carte du portail. L'état de synchronisation s'affiche sur l'ordinateur de bord. Lorsque vous sélectionnez un trajet, il apparaît la longueur du parcours, la durée ainsi que d'autres données statistiques. L'itinéraire emprunté s'affiche sur une carte. Il est possible de visualiser dans un diagramme jusqu'à deux paramètres de mesure pendant le trajet.

Si vous utilisez une ceinture pectorale, la fréquence cardiaque est aussi affichée.

Les activités pas terminées sont également affichées après chaque synchronisation.

<Options> vous permet d'exporter l'activité dans différents formats ou de convertir l'activité en un itinéraire.

Si vous vous êtes connecté via Facebook, vous pouvez partager votre activité avec vos amis sur Facebook.

Option de menu <Mon VAE>

L'option de menu <Mon VAE> permet de gérer vos composants VAE et de créer et modifier des modes de conduite personnalisés (seulement pour Nyon).

Sous-menu <Aide>

Vous trouverez dans le sous-menu <Aide> une foire aux questions FAQ (Questions les plus fréquemment posées), des informations de contact, des indications juridiques ainsi que des informations sur le système et les licences.

Option de menu Profil

L'option de menu **<Mon profil>** est dédié à votre profil :

- Vous pouvez dans **<Mon profil>** modifier l'adresse e-mail et le mot de passe ou bien adapter vos données de condition physique et vos données personnelles.
- Vous pouvez choisir votre langue de préférence pour le portail.
- Vous pouvez effacer votre compte sur **eBike Connect**.

<Paramètres de confidentialité> vous permet de paramétrer la collecte et la gestion de vos données personnelles. Vous disposez des possibilités de paramétrage suivantes :

- **<Données de géolocalisation>**
Permet de désactiver la mémorisation des données de position.
- **<Newsletter>**
Permet de vous inscrire à une newsletter par e-mail.
- **<Supprimer toutes vos activités eBike>**
Permet d'effacer toutes vos activités vélo électrique.

<Applications connectées> permet de vous connecter avec des applications de partenaires Bosch et de synchroniser vos activités avec ces applications.

Entretien et service après-vente

- **Désactivez l'ordinateur de bord avant d'entreprendre des travaux de nettoyage, maintenance ou entretien au niveau de l'ordinateur de bord ou son support de fixation.** Vous éviterez ainsi tout dysfonctionnement/erreur d'utilisation.

Nettoyage et entretien

Ne nettoyez jamais les composants avec de l'eau sous pression.

Veillez à une bonne propreté de l'écran de votre ordinateur de bord. En cas de présence de saletés, la détection de luminosité ambiante risque de ne plus fonctionner.

Pour nettoyer votre ordinateur de bord, utilisez un chiffon doux, légèrement humide. Utilisez uniquement de l'eau et aucun produit nettoyant.

Faites contrôler votre système eBike au moins une fois par an sur le plan technique (partie mécanique, version du logiciel système, etc.).

Le concessionnaire de vélos peut en plus programmer un certain kilométrage et/ou intervalle de temps comme échéance d'entretien. Quand le prochain entretien est arrivé à échéance, l'ordinateur de bord vous en informe à chaque mise en marche.

Pour le service après-vente ou les réparations sur votre vélo électrique, adressez-vous à un vélociste agréé.

► **Ne confiez les réparations qu'à un revendeur agréé.**

Service après-vente et conseil utilisateurs

Pour toutes les questions concernant le système eBike et ses éléments, adressez-vous à un vélociste agréé.

Vous trouverez les données de contact de vélocistes agréés sur le site internet www.bosch-ebike.com.

Transport

► **Si vous devez transporter votre vélo électrique à l'extérieur de votre voiture, par exemple, sur une galerie de toit, retirez l'ordinateur de bord et la batterie afin d'éviter qu'ils soient endommagés.**

Élimination des déchets



L'unité d'entraînement, l'ordinateur de bord et son unité de commande, la batterie, le capteur de vitesse, les accessoires et l'emballage doivent être triés afin d'être recyclés de façon respectueuse de l'environnement.

Prenez soin d'effacer les données personnelles sur l'appareil.

Ne jetez pas les systèmes eBike et leurs éléments constitutifs dans les ordures ménagères !



Conformément à la directive européenne 2012/19/UE, les outils électroportatifs hors d'usage, et conformément à la directive européenne 2006/66/CE, les accus/piles/batteries usagés ou défectueux doivent être éliminés séparément et être recyclés en respectant l'environnement.

Rapportez les composants hors d'usage des systèmes eBike Bosch chez un vélociste agréé ou dans une déchetterie.

Sous réserve de modifications.



FR

Cet appareil,
ses accessoires,
et batterie
se recyclent

À DÉPOSER
EN MAGASIN



OU

À DÉPOSER
EN DÉCHÈTERIE



Points de collecte sur www.quefairedemesdechets.fr



FR



Robert Bosch GmbH

72757 Reutlingen

Germany

www.bosch-ebike.com

1 270 020 Nfr (2022.07) T / 74