

# Purion

BUI215



**Robert Bosch GmbH**  
72757 Reutlingen  
Germany

[www.bosch-ebike.com](http://www.bosch-ebike.com)

1 270 020 XBP (2021.11) T / 91 EEU

- pl** Oryginalna instrukcja obsługi
- cs** Původní návod k obsluze
- sk** Pôvodný návod na obsluhu
- hu** Eredeti használati utasítás
- ro** Instrucțiuni de folosire originale
- bg** Оригиналното ръководство за експлоатация
- sl** Originalna navodila za uporabo
- hr** Originalne upute za uporabu
- et** Originaalkasutusjuhend
- lv** Oriģinālā lietošanas pamācība
- lt** Originali instrukcija



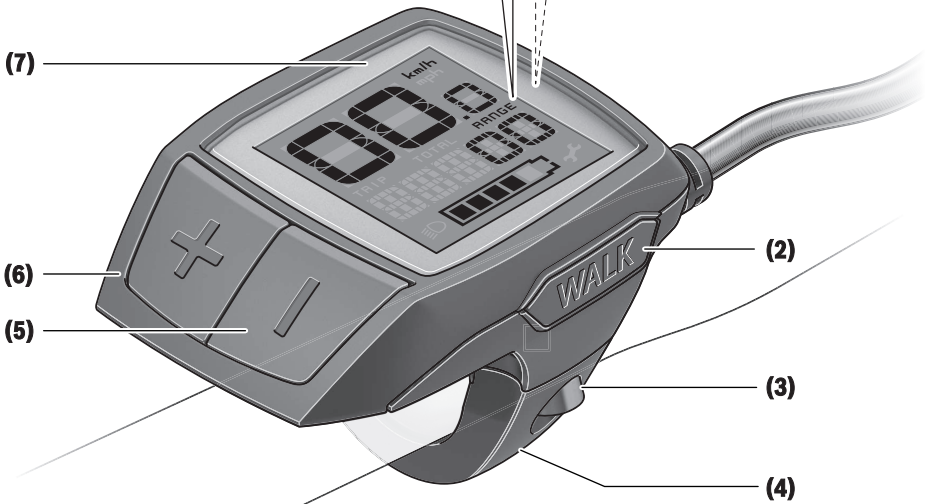
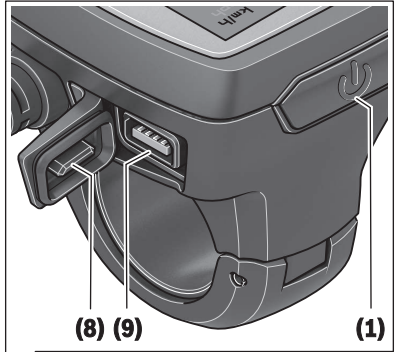
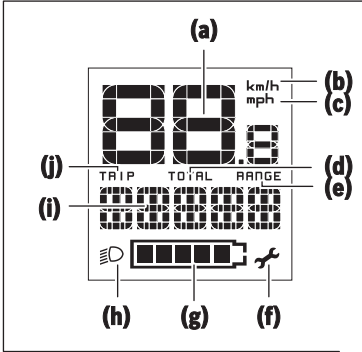

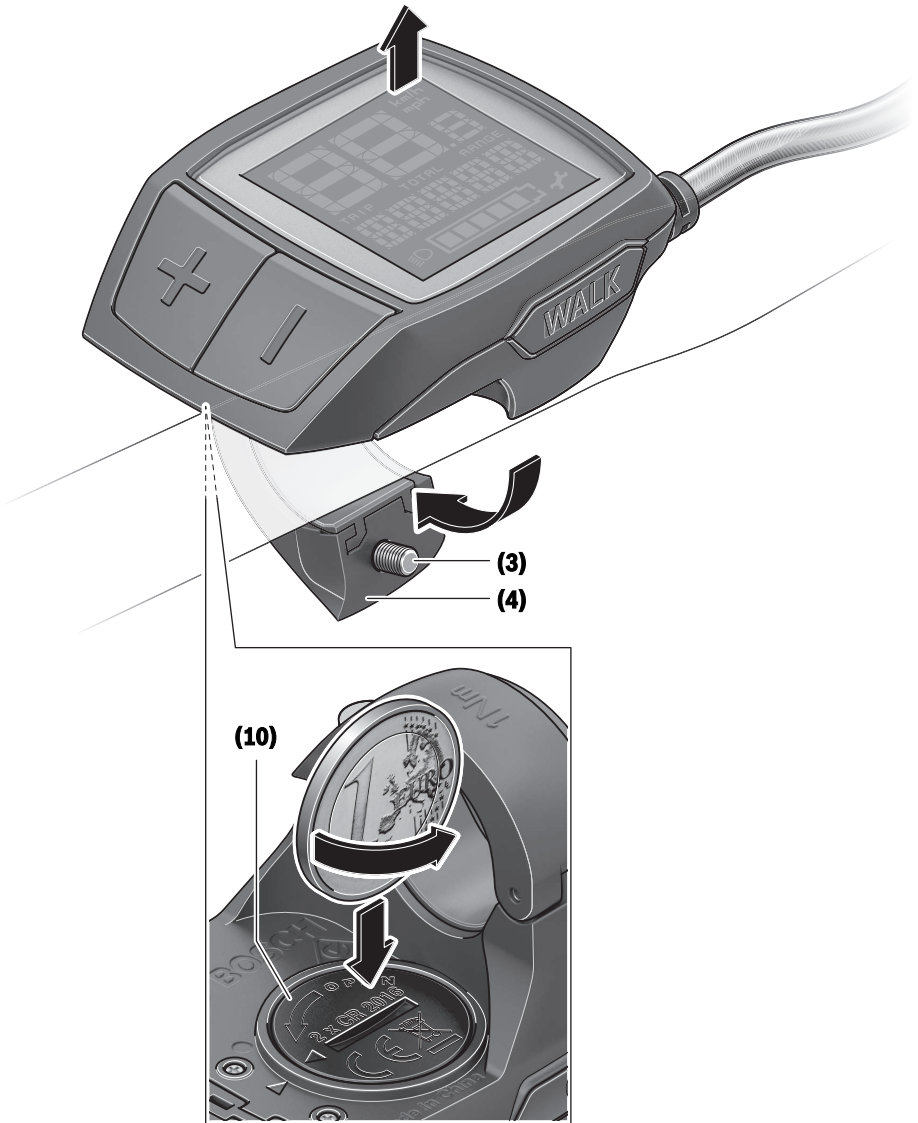
**A**



## Wskazówki dotyczące bezpieczeństwa



### Należy przeczytać wszystkie wskazówki dotyczące bezpieczeństwa i zalecenia.

Nieprzestrzeżenie wskazówek dotyczących bezpieczeństwa i zaleceń może doprowadzić do porażenia prądem elektrycznym, pożaru i/lub poważnych obrażeń ciała.

### Wszystkie wszystkie wskazówki dotyczące bezpieczeństwa pracy i zalecenia należy zachować do dalszego zastosowania.

Używane w niniejszej instrukcji obsługi pojęcie **akumulator** odnosi się do wszystkich oryginalnych akumulatorów Bosch eBike.

- ▶ **Należy przeczytać i przestrzegać wskazówek dotyczących bezpieczeństwa pracy oraz zaleceń zawartych we wszystkich instrukcjach obsługi systemu eBike oraz w instrukcji obsługi roweru elektrycznego.**
- ▶ **Należy uważać, aby ekran komputera pokładowego nie odwracał uwagi od sytuacji drogowej.** Użytkownicy ruchu drogowego, którzy nie koncentrują się wyłącznie na nim, mogą spowodować wypadek. Podczas jazdy komputer pokładowy wolno stosować wyłącznie do zmiany poziomów wspomagania. Dodatkowa obsługa komputera dozwolona jest dopiero po zatrzymaniu roweru.
- ▶ **Jasność wyświetlacza należy ustawić w taki sposób, aby użytkownik mógł dostrzec wszystkie ważne informacje, takie jak prędkość i symbole ostrzegawcze.** Nieprawidłowo ustawiona jasność wyświetlacza może prowadzić do sytuacji niebezpiecznych.
- ▶ **Podczas korzystania z systemu wspomagania przy popychaniu należy zadbać o to, aby w każdej chwili kontrolować i bezpiecznie trzymać rower elektryczny.** System wspomagania przy popychaniu może w pewnych warunkach przestać działać (np. przeszkoda blokująca pedały lub przypadkowe zsuniecie się przycisku panelu sterowania). W takiej sytuacji rower elektryczny może wykonać gwałtowny ruch w tył, w kierunku prowadzącego lub zacząć się chwiać. Stanowi to ryzyko zwłaszcza w przypadku roweru z dodatkowym ładunkiem. W przypadku korzystania z systemu wspomagania przy popychaniu nie należy dopuszczać do sytuacji, w której użytkownik nie będzie w stanie samodzielnie utrzymać roweru elektrycznego!
- ▶ **Niebezpieczeństwo doznania poparzeń chemicznych! Baterie okrągłe należy przechowywać w miejscu niedostępnym dla dzieci.** Produkt zawiera litową baterię okrągłą. Połknięcie nowej lub użytej litowej baterii okrągłej lub wprowadzenie jej do innego otworu ciała może doprowadzić do ciężkich poparzeń, a w ciągu 2 godzin do śmierci.
- ▶ **Należy zawsze dokładnie zamknąć wnękę baterii.** Jeżeli wnękę baterii nie można zamknąć, nie wolno używać produktu oraz należy wyjąć baterię okrągłą.
- ▶ **Baterie okrągłe należy przechowywać w miejscu niedostępnym dla dzieci.** W przypadku podejrzenia po-

łknięcia baterii okrągłej lub wprowadzenia jej do innego otworu ciała, należy bezzwłocznie zasięgnąć porady lekarza.

- ▶ **Baterie okrągłe należy utylizować zgodnie z przepisami.** Także zużyte baterie okrągłe mogą spowodować obrażenia.

## Opis produktu i jego zastosowania

### Użytkowanie zgodne z przeznaczeniem

Komputer pokładowy **Purion** przewidziany jest do sterowania systemem Bosch eBike oraz do wyświetlania parametrów jazdy.

Oprócz przedstawionych tutaj funkcji możliwe są także inne funkcje wynikające z bieżącej modyfikacji oprogramowania w celu usunięcia błędów i rozszerzenia funkcjonalności.

### Przedstawione graficznie komponenty

Numeracja przedstawionych komponentów odnosi się do schematów, znajdujących się na stronach graficznych, umieszczonych na początku niniejszej instrukcji.

W zależności od wariantu wyposażenia roweru elektrycznego poszczególne schematy w niniejszej instrukcji obsługi mogą nieznacznie odbiegać od warunków rzeczywistych.

- (1) Włącznik/wyłącznik komputera pokładowego
- (2) Przycisk systemu wspomagania przy popychaniu **WALK**<sup>a)</sup>
- (3) Śruba mocująca komputera pokładowego
- (4) Uchwyt komputera pokładowego
- (5) Przycisk do redukcji wspomagania –
- (6) Przycisk do zwiększenia wspomagania +
- (7) Wyświetlacz
- (8) Osłona gniazda USB
- (9) Gniazdo diagnostyczne USB (używać wyłącznie do celów serwisowych)
- (10) Pokrywka wnęki na baterie

a) produkt dostępny w wybranych krajach

### Wskazania komputera pokładowego

- (a) Wyświetlana prędkość
- (b) Wskazanie jednostki km/h
- (c) Wskazanie jednostki mph
- (d) Wskazanie całkowitego dystansu **TOTAL**
- (e) Wskazanie zasięgu **RANGE**
- (f) Wskaźnik serwisu
- (g) Wskaźnik naładowania akumulatora
- (h) Wskazanie podświetlenia ekranu
- (i) Wskazanie poziomu wspomagania/wskazanie wartości
- (j) Wskazanie odcinka **TRIP**

## Dane techniczne

| Komputer pokładowy            |    | Purion  |
|-------------------------------|----|---|
| Kod produktu                  |    | BUI215  |
| Baterie <sup>A)</sup>         |    | 2 × 3 V CR2016                                |
| Temperatura robocza           | °C | -5 ... +40                                    |
| Temperatura przechowywania    | °C | +10 ... +40                                   |
| Stopień ochrony <sup>B)</sup> |    | IP54 (ochrona przed pyłem i rozbryzgami wody) |
| Ciężar, ok.                   | kg | 0,1   |



A) Zalecamy stosowanie baterii oferowanych przez Bosch. Można je zamówić u sprzedawcy (nr kat.: 1 270 016 819).

B) Przy zamkniętej osłonie gniazda USB

System Bosch eBike wykorzystuje system FreeRTOS (zob. <http://www.freertos.org>).

## Praca

### Symbole i ich znaczenia

| Symbol   | Objaśnienie  |
|--|--|
|  | krótkie naciśnięcie przycisku (czas trwania poniżej 1 sekundy)           |
|  | dłuższe naciśnięcie przycisku (czas trwania od 1 sekundy do 2,5 sekundy) |
|  | długie naciśnięcie przycisku (czas trwania powyżej 2,5 sekundy)          |

## Uruchamianie

### Wymogi

Aktywacji systemu eBike można dokonać tylko wówczas, gdy spełnione zostaną następujące wymogi:

- W rowerze został zamontowany naładowany w wystarczającym stopniu akumulator (zob. instrukcja obsługi akumulatora).
- Czujnik prędkości został prawidłowo podłączony (zob. instrukcja obsługi jednostki napędowej).

### Włączanie/wyłączanie systemu eBike

System eBike można **włączyć** na kilka sposobów:

- Po włożeniu akumulatora eBike nacisnąć włącznik/wyłącznik **(1)** komputera pokładowego.
- Nacisnąć włącznik/wyłącznik akumulatora eBike (zob. instrukcja obsługi akumulatora).

Napęd jest aktywowany po naciśnięciu na pedały (nie dotyczy funkcji wspomagania przy popychaniu ani poziomu wspomagania **OFF**). Moc silnika uzależniona jest od ustawionego poziomu wspomagania.

Ustąpienie nacisku na pedały w trybie pracy normalnej lub osiągnięcie prędkości **25/45 km/h** powoduje automatyczne wyłączenie napędu eBike. Napęd uruchamiany jest automatycznie po ponownym naciśnięciu na pedały lub gdy prędkość roweru spadnie poniżej **25/45 km/h**.

System eBike można **wyłączyć** na kilka sposobów:

- Nacisnąć włącznik/wyłącznik **(1)** akumulatora pokładowego.
- Wyłączyć akumulator eBike za pomocą jego włącznika/wyłącznika (w niektórych rozwiązaniach stosowanych przez producentów rowerów elektrycznych włącznik/wyłącznik akumulatora może nie być dostępny; zob. instrukcja obsługi akumulatora).

Po wyłączeniu system kończy pracę. Trwa to ok. 3 s. Ponowne włączenie systemu jest możliwe dopiero po całkowitym zakończeniu pracy.

Jeżeli przez ok. 10 minut rower elektryczny pozostanie w bezruchu **oraz** na komputerze pokładowym lub panelu obsługowym nie zostanie naciśnięty żaden przycisk, system eBike wyłączy się automatycznie w celu oszczędzenia energii.

**Wskazówka:** Odstawiając rower, należy zawsze wyłączyć system eBike.

**Wskazówka:** Jeżeli baterie komputera pokładowego wyczerpią się, nadal można włączyć system eBike, korzystając z akumulatora roweru. Należy jednak jak najszybciej wymienić baterie wewnętrzne, aby zapobiec uszkodzeniu komputera.

### Zaopatrzenie w energię elektryczną komputera pokładowego

Komputer pokładowy jest zasilany dwiema bateriami okrągłymi CR2016.

### Wymiana baterii (zob. rys. A)

Gdy komputer pokładowy wyświetli komunikat **LOW BAT**, należy zdjąć komputer pokładowy z kierownicy, odkręcając uprzednio śrubę mocującą **(3)** komputera pokładowego. Otworzyć pokrywkę wnęki na baterie **(10)** za pomocą odpowiedniej monety, wyjąć zużyte baterie i włożyć nowe baterie typu CR2016. Zalecamy przez Bosch baterie można nabyć u sprzedawcy roweru.

Podczas wkładania baterii do wneki należy zwrócić uwagę na zachowanie prawidłowej biegunowości.

Zamknąć wnekę baterii i zamocować komputer pokładowy do kierownicy roweru elektrycznego za pomocą śruby mocującej **(3)**.

### Włączanie/wyłączanie systemu wspomagania przy popychaniu

System wspomagania przy popychaniu ułatwia prowadzenie roweru elektrycznego. Prędkość jest w tej funkcji zależna od wybranego biegu i może osiągnąć maksymalnie **6 km/h**.

► **Z systemu wspomagania przy popychaniu wolno korzystać wyłącznie podczas pchania roweru.** Jeżeli koła roweru elektrycznego nie mają kontaktu z podłożem podczas korzystania z systemu wspomagania przy popychaniu, istnieje niebezpieczeństwo doznania obrażeń.

W celu **aktywacji** systemu wspomagania przy popychaniu należy krótko nacisnąć przycisk **WALK** na komputerze pokładowym. Po aktywacji, w ciągu 10 s należy nacisnąć i przytrzymać przycisk **+**. Napęd roweru elektrycznego włącza się.

**Wskazówka:** Przy poziomie wspomagania **OFF** nie można włączyć systemu wspomagania przy popychaniu.

System wspomagania przy popychaniu **wyłącza się**, gdy jed-  
na z poniższych sytuacji będzie miała miejsce:

- zwolniony zostanie przycisk +,
- koła roweru elektrycznego zablokują się (np. przez hamo-  
wanie lub przez kontakt z przeszkodą),
- prędkość przekroczy **6 km/h**.

Sposób działania systemu wspomagania przy popychaniu  
podlega krajowym uregulowaniom i dlatego może różnić się  
od powyższego opisu lub zostać zdezaktywowany.

## Ustawianie poziomu wspomagania

W komputerze pokładowym można ustawić, w jakim stopniu  
napęd eBike wspomaga użytkownika podczas pedałowania.  
Poziom wspomagania można zmienić w każdej chwili, nawet  
podczas jazdy.

**Wskazówka:** W niektórych modelach poziom wspomagania  
jest ustawiony wstępnie i nie może zostać zmieniony. Jest  
też możliwe, że model dysponuje mniejszą liczbą poziomów  
wspomagania niż wymieniono w niniejszej instrukcji.

Użytkownik może mieć do dyspozycji następującą maksy-  
malną liczbę poziomów wspomagania:

- **OFF:** wspomaganie silnika jest wyłączone, rower elek-  
tryczny napędzany jest jak normalny rower wyłącznie  
przez pedałowanie. Przy tym poziomie wspomagania nie  
można włączyć systemu wspomagania przy popychaniu.
- **ECO:** skuteczne wspomaganie przy maksymalnej efek-  
tywności, dla maksymalnych dystansów
- **TOUR/TOUR+:**  
**TOUR:** równomierne wspomaganie, dla tras o dużych dy-  
stansach  
**TOUR+:** dynamiczne wspomaganie, dla naturalnej i spor-  
towej jazdy (tylko w połączeniu z eMTB)
- **SPORT/eMTB:**  
**SPORT:** silne wspomaganie, dla sportowej jazdy po gó-  
rzystych odcinkach oraz dla ruchu w mieście  
**eMTB:** optymalne wspomaganie w każdym terenie, spor-  
towy tryb jazdy, ulepszona dynamika, maksymalna wydaj-  
ność (eMTB tylko w połączeniu z jednostkami napędowy-  
mi BDU250P CX, BDU365, BDU450 CX i BDU480 CX.  
Może być konieczna aktualizacja oprogramowania.)
- **TURBO:** maksymalne wspomaganie aż do wysokich czę-  
stotliwości pedałowania, dla sportowej jazdy

W celu **zwiększenia** poziomu wspomagania należy nacisnąć  
krótko przycisk + **(6)** na komputerze pokładowym tyle ra-  
zy, aż pojawi się wskazanieżądanego poziomu wspomagania  
**(i)**, w celu **zmniejszenia** nacisnąć krótko przycisk – **(5)**.

Jeżeli na wyświetlaczu ustawione jest wskazanie **TRIP, TO-  
TAL** lub **RANGE**, wybrany poziom wspomagania zostanie  
wyświetlony na krótką chwilę (ok. 1 sekundy).

## Włączenie/wyłączenie oświetlenia rowerowego

W modelach, w których oświetlenie rowerowe jest zasilane  
przez system eBike, za pomocą nieco dłuższego naciśnięcia  
przycisku + można włączyć równocześnie lampkę przed-  
nią i tylną. Nieco dłuższe naciśnięcie przycisku + powodu-  
je ponowne wyłączenie oświetlenia rowerowego.

Przy włączonym oświetleniu wyświetlany jest symbol oświe-  
tlenia rowerowego **(h)**.

Przed rozpoczęciem jazdy należy sprawdzić prawidłowość  
działania oświetlenia rowerowego.

Komputer pokładowy zapisuje status oświetlenia i po po-  
nownym uruchomieniu aktywuje oświetlenie odpowiednio  
do zapisanego statusu.

Włączenie/wyłączenie oświetlenia rowerowego nie ma żad-  
nego wpływu na podświetlenie ekranu.

## Wskazania i ustawienia komputera pokładowego

### Wskaźnik naładowania akumulatora

Wskaźnik **(g)** pokazuje stan naładowania akumulatora eBike. Stan naładowania akumulatora eBike można odczytać także ze wskaźnika LED akumulatora eBike.

Na wskaźniku **(g)** każda kreska symbolu akumulatora odpowiada ok 20 % pojemności:

 Akumulator eBike jest całkowicie naładowany.

 Akumulator eBike należy naładować.



 Diody LED na akumulatorze gasną. Pojemność potrzebna do wspomagania napędu została wyczerpana i wspomaganie zostanie stopniowo wyłączone. Pozostała pojemność akumulatora jest używana do zasilania oświetlenia rowerowego, wskaźnik miga.

Pojemność akumulatora eBike wystarczy na ok. dwugodzinne zasilanie oświetlenia rowerowego.

Jeżeli rower elektryczny współpracuje z 2 akumulatorami, wskaźnik stanu naładowania akumulatora **(g)** sygnalizuje stan pełnego naładowania obu akumulatorów.



### Wskaźniki prędkości i odległości

W wskazaniami prędkościomierza **(a)** wyświetlana jest zawsze aktualna prędkość.

W wskazaniami **(i)** standardowo ukazywane jest ostatnie ustawienie. Wielokrotne dłuższe naciśnięcie  przycisku – spowoduje wyświetlenie kolejno odcinka jazdy **TRIP**, całkowitego dystansu w kilometrach **TOTAL** oraz zasięgu akumulatora **RANGE**. (Krótkie naciśnięcie  przycisku – spowoduje zmniejszenie poziomu wspomagania!)

W celu **zresetowania** odcinka jazdy **TRIP** należy wybrać odcinek jazdy **TRIP** i długo nacisnąć równocześnie  przyciski **+ i -**. Najpierw na wyświetlaczu pojawi się **RESET**. Przy dalszym przytrzymaniu obydwu przycisków **TRIP** zostanie ustawiony na **0**.

















W celu **zresetowania** zasięgu **RANGE** należy wybrać zasięg **RANGE** i długo  nacisnąć równocześnie przyciski **+ i -**. Najpierw na wyświetlaczu pojawi się **RESET**. Jeszcze dłuższe naciśnięcie obu przycisków spowoduje zresetowanie pozostałego dystansu **RANGE** do wartości ustawienia fabrycznego.

Jednostkę wskazania można przestawić z kilometrów na mile, naciskając przycisk **-** i przytrzymując go  oraz naciskając krótko  przycisk włącznika/wyłącznika **(1)**.

W celach serwisowych można sprawdzić wersję podzespołów oraz ich numery katalogowe, jeżeli podzespoły te umożliwiają takie działanie (w zależności od podzespołu). Przy **wyłączonym** systemie należy nacisnąć równocześnie przyciski **-** oraz **+**, a następnie nacisnąć przycisk włącznika/wyłącznika **(1)** komputera pokładowego.

Gniazdo USB jest zarezerwowane do podłączenia urządzeń diagnostycznych. Poza tym gniazdo USB nie pełni żadnej innej funkcji.

► **Złącze USB należy zawsze dokładnie zamykać, używając osłony (8).**

| Działanie   | Przyciski   | Czas trwania   |
|---|---|--|
| Włączanie komputera pokładowego   |                                  |                       |
| Wyłączanie komputera pokładowego  |                                  |                       |
| Zwiększenie wspomagania   | <b>+</b>  |                       |
| Zmniejszenie wspomagania  | <b>-</b>  |                       |
| Wskazanie <b>TRIP, TOTAL, RANGE</b> , tryby wspomagania                                   | <b>-</b>  |                       |
| Włączanie oświetlenia rowerowego  | <b>+</b>  |                       |
| Wyłączanie oświetlenia rowerowego   | <b>+</b>  |                       |
| Resetowanie odcinka jazdy   | <b>- +</b>  |                       |
| Włączanie systemu wspomagania przy popychaniu<br>Uruchomienie wspomagania przy popychaniu | <b>WALK +</b>   | 1. <br>2. dowolny     |
| Przestawianie jednostki z kilometrów na mile  | <b>-</b><br>                     | 1. przytrzymać<br>2.  |
| Sprawdzenie wersji <sup>(A)(B)</sup>  | <b>- +</b><br>                   | 1. przytrzymać<br>2.  |
| Ustawianie jasności wyświetlacza <sup>A)</sup>  | <b>- +</b><br><br><b>- lub +</b> | 1. przytrzymać<br>2.  |

A) System eBike musi być wyłączony.

B) Informacje są wyświetlane w trybie ciągłym.



## Wskazanie kodu błędu

Części składowe systemu eBike są stale kontrolowane w sposób automatyczny. W razie stwierdzenia błędu na komputerze pokładowym wyświetlany jest odpowiedni kod błędu.

W zależności od rodzaju błędu może ewentualnie dojść do automatycznego wyłączenia napędu. Dalsza jazda bez wspomagania przez napęd jest jednak możliwa. Przed kolejnymi jazdami należy rower skontrolować.

► **Wszelkich napraw można dokonywać wyłącznie w autoryzowanym punkcie sprzedaży rowerów.**

| Kod | Przyczyna   | Rozwiązanie  |
|-----|---|--|
| 410 | Jeden lub kilka przycisków komputera pokładowego jest zablokowanych.              | Sprawdzić, czy coś nie blokuje przycisków, na przykład brud. W razie potrzeby oczyścić przyciski.  |
| 414 | Problem z podłączeniem panelu sterowania  | Skontrolować przyłącza i połączenia  |
| 418 | Jeden lub kilka przycisków panelu sterowania jest zablokowanych.                  | Sprawdzić, czy coś nie blokuje przycisków, na przykład brud. W razie potrzeby oczyścić przyciski.  |
| 419 | Błąd konfiguracji   | U uruchomić system na nowo. Jeżeli problem nadal występuje, skontaktować się z punktem sprzedaży rowerów elektrycznych firmy Bosch.  |
| 422 | Problem z połączeniem jednostki napędowej   | Skontrolować przyłącza i połączenia  |
| 423 | Problem z połączeniem akumulatora eBike   | Skontrolować przyłącza i połączenia  |
| 424 | Błąd komunikacji części składowych  | Skontrolować przyłącza i połączenia  |
| 426 | Błąd wewnętrzny przekroczenia limitu czasu  | U uruchomić system na nowo. Jeżeli problem nadal występuje, skontaktować się z punktem sprzedaży rowerów elektrycznych firmy Bosch. W przypadku wystąpienia tego błędu nie ma możliwości wyświetlenia ani dopasowania w menu ustawień podstawowych obwodu opony. |
| 430 | Akumulator wewnętrzny komputera pokładowego jest rozładowany (dla dotyczy BUI350) | Naładować komputer pokładowy (w uchwycie lub przez złącze USB)   |
| 431 | Błąd wersji oprogramowania  | U uruchomić system na nowo. Jeżeli problem nadal występuje, skontaktować się z punktem sprzedaży rowerów elektrycznych firmy Bosch.  |
| 440 | Błąd wewnętrzny jednostki napędowej   | U uruchomić system na nowo. Jeżeli problem nadal występuje, skontaktować się z punktem sprzedaży rowerów elektrycznych firmy Bosch.  |
| 450 | Błąd wewnętrzny oprogramowania  | U uruchomić system na nowo. Jeżeli problem nadal występuje, skontaktować się z punktem sprzedaży rowerów elektrycznych firmy Bosch.  |
| 460 | Błąd złącza USB   | Odłączyć kabel od złącza USB komputera pokładowego. Jeżeli problem nadal występuje, skontaktować się z punktem sprzedaży rowerów elektrycznych firmy Bosch.  |
| 490 | Błąd wewnętrzny komputera pokładowego   | Zlecić kontrolę komputera pokładowego  |
| 500 | Błąd wewnętrzny jednostki napędowej   | U uruchomić system na nowo. Jeżeli problem nadal występuje, skontaktować się z punktem sprzedaży rowerów elektrycznych firmy Bosch.  |
| 502 | Błąd oświetlenia rowerowego   | Skontrolować lampki i przynależne przewody. U uruchomić system na nowo. Jeżeli problem nadal występuje, skontaktować się z punktem sprzedaży rowerów elektrycznych firmy Bosch.  |
| 503 | Błąd czujnika prędkości   | U uruchomić system na nowo. Jeżeli problem nadal występuje, skontaktować się z punktem sprzedaży rowerów elektrycznych firmy Bosch.  |

| Kod      | Przyczyna                                   | Rozwiązanie  |
|----------|---|--|
| 504      | Wykryto zmanipulowany sygnał prędkości.     | Sprawdzić i ew. dopasować pozycję magnesu na szprychy. Sprawdzić rower pod kątem manipulacji (tuningu). Wspomaganie napędu zmniejsza się.  |
| 510      | Błąd wewnętrzny czujnika                    | Uruchomić system na nowo. Jeżeli problem nadal występuje, skontaktować się z punktem sprzedaży rowerów elektrycznych firmy Bosch.  |
| 511      | Błąd wewnętrzny jednostki napędowej         | Uruchomić system na nowo. Jeżeli problem nadal występuje, skontaktować się z punktem sprzedaży rowerów elektrycznych firmy Bosch.  |
| 530      | Błąd akumulatora                            | Wyłączyć rower elektryczny, wyjąć akumulator eBike i włożyć go ponownie. Uruchomić system na nowo. Jeżeli problem nadal występuje, skontaktować się z punktem sprzedaży rowerów elektrycznych firmy Bosch.   |
| 531      | Błąd konfiguracji                           | Uruchomić system na nowo. Jeżeli problem nadal występuje, skontaktować się z punktem sprzedaży rowerów elektrycznych firmy Bosch.  |
| 540      | Błąd temperatury                            | Rower elektryczny znajduje się poza dopuszczalnym zakresem temperatur. Wyłączyć system eBike, aby spowodować ochłodzenie bądź ogrzanie do dopuszczalnej temperatury jednostki napędowej. Uruchomić system na nowo. Jeżeli problem nadal występuje, skontaktować się z punktem sprzedaży rowerów elektrycznych firmy Bosch. |
| 550      | Zostało podłączone niedozwolone urządzenie. | Odłączyć urządzenie. Uruchomić system na nowo. Jeżeli problem nadal występuje, skontaktować się z punktem sprzedaży rowerów elektrycznych firmy Bosch.   |
| 580      | Błąd wersji oprogramowania                  | Uruchomić system na nowo. Jeżeli problem nadal występuje, skontaktować się z punktem sprzedaży rowerów elektrycznych firmy Bosch.  |
| 591      | Błąd uwierzytelnienia                       | Wyłączyć system eBike. Wyjąć akumulator, a następnie ponownie go włożyć. Uruchomić system na nowo. Jeżeli problem nadal występuje, skontaktować się z punktem sprzedaży rowerów elektrycznych firmy Bosch.   |
| 592      | Niekompatybilna część                       | Zastosować kompatybilny wyświetlacz. Jeżeli problem nadal występuje, skontaktować się z punktem sprzedaży rowerów elektrycznych firmy Bosch.   |
| 593      | Błąd konfiguracji                           | Uruchomić system na nowo. Jeżeli problem nadal występuje, skontaktować się z punktem sprzedaży rowerów elektrycznych firmy Bosch.  |
| 595, 596 | Błąd komunikacji                            | Sprawdzić połączenie kablowe za przekaźnik i uruchomić system ponownie. Jeżeli problem nadal występuje, skontaktować się z punktem sprzedaży rowerów elektrycznych firmy Bosch.  |
| 602      | Błąd wewnętrzny akumulatora                 | Uruchomić system na nowo. Jeżeli problem nadal występuje, skontaktować się z punktem sprzedaży rowerów elektrycznych firmy Bosch.  |
| 603      | Błąd wewnętrzny akumulatora                 | Uruchomić system na nowo. Jeżeli problem nadal występuje, skontaktować się z punktem sprzedaży rowerów elektrycznych firmy Bosch.  |
| 605      | Błąd temperatury akumulatora                | Akumulator znajduje się poza dopuszczalnym zakresem temperatur. Wyłączyć system eBike, aby spowodować ochłodzenie bądź ogrzanie akumulatora do dopuszczalnej temperatury. Uruchomić system na nowo. Jeżeli problem nadal występuje, skontaktować się z punktem sprzedaży rowerów elektrycznych firmy Bosch.                |

| Kod                            | Przyczyna   | Rozwiązanie  |
|--------------------------------|---|--|
| 606                            | Błąd zewnętrzny akumulatora   | Skontrolować okablowanie. Uruchomić system na nowo. Jeżeli problem nadal występuje, skontaktować się z punktem sprzedaży rowerów elektrycznych firmy Bosch.  |
| 610                            | Błąd napięcia akumulatora   | Uruchomić system na nowo. Jeżeli problem nadal występuje, skontaktować się z punktem sprzedaży rowerów elektrycznych firmy Bosch.  |
| 620                            | Błąd ładowarki  | Wymienić ładowarkę. Skontaktować się z punktem sprzedaży rowerów elektrycznych firmy Bosch.  |
| 640                            | Błąd wewnętrzny akumulatora   | Uruchomić system na nowo. Jeżeli problem nadal występuje, skontaktować się z punktem sprzedaży rowerów elektrycznych firmy Bosch.  |
| 655                            | Błąd wielokrotny akumulatora  | Wyłączyć system eBike. Wyjąć akumulator, a następnie ponownie go włożyć. Uruchomić system na nowo. Jeżeli problem nadal występuje, skontaktować się z punktem sprzedaży rowerów elektrycznych firmy Bosch.                               |
| 656                            | Błąd wersji oprogramowania  | Skontaktować się z punktem sprzedaży rowerów elektrycznych firmy Bosch, aby przeprowadzono aktualizację oprogramowania.  |
| 7xx                            | Błąd innego komponentu innego producenta  | Należy zwrócić uwagę na informacje w instrukcji obsługi producenta danego komponentu.  |
| 800                            | Błąd wewnętrzny ABS   | Skontaktować się z punktem sprzedaży rowerów elektrycznych firmy Bosch.  |
| 810                            | Nieprawidłowe sygnały w czujniku prędkości koła   | Skontaktować się z punktem sprzedaży rowerów elektrycznych firmy Bosch.  |
| 820                            | Błąd przewodu do przedniego czujnika prędkości koła   | Skontaktować się z punktem sprzedaży rowerów elektrycznych firmy Bosch.  |
| 821 ... 826                    | Nieprawidłowe sygnały w przednim czujniku prędkości koła<br>Prawdopodobny brak, uszkodzenie lub nieprawidłowe zamontowanie tarczy czujnika; znaczna różnica średnicy opon przedniego i tylnego koła; ekstremalna sytuacja, np. jazda na tylnym kole | Uruchomić ponownie system i przeprowadzić jazdę próbną trwającą co najmniej 2 minuty. Lampka kontrolna systemu ABS musi zgasnąć. Jeżeli problem nadal występuje, skontaktować się z punktem sprzedaży rowerów elektrycznych firmy Bosch. |
| 830                            | Błąd przewodu do tylnego czujnika prędkości koła  | Skontaktować się z punktem sprzedaży rowerów elektrycznych firmy Bosch.  |
| 831<br>833 ... 835             | Nieprawidłowe sygnały w tylnym czujniku prędkości koła<br>Prawdopodobny brak, uszkodzenie lub nieprawidłowe zamontowanie tarczy czujnika; znaczna różnica średnicy opon przedniego i tylnego koła; ekstremalna sytuacja, np. jazda na tylnym kole   | Uruchomić ponownie system i przeprowadzić jazdę próbną trwającą co najmniej 2 minuty. Lampka kontrolna systemu ABS musi zgasnąć. Jeżeli problem nadal występuje, skontaktować się z punktem sprzedaży rowerów elektrycznych firmy Bosch. |
| 840                            | Błąd wewnętrzny ABS   | Skontaktować się z punktem sprzedaży rowerów elektrycznych firmy Bosch.  |
| 850                            | Błąd wewnętrzny ABS   | Skontaktować się z punktem sprzedaży rowerów elektrycznych firmy Bosch.  |
| 860, 861                       | Błąd zasilania  | Uruchomić system na nowo. Jeżeli problem nadal występuje, skontaktować się z punktem sprzedaży rowerów elektrycznych firmy Bosch.  |
| 870, 871<br>880<br>883 ... 885 | Błąd komunikacji  | Uruchomić system na nowo. Jeżeli problem nadal występuje, skontaktować się z punktem sprzedaży rowerów elektrycznych firmy Bosch.  |

| Kod             | Przyczyna  | Rozwiązanie  |
|-----------------|--|--|
| 889             | Błąd wewnętrzny ABS  | Skontaktować się z punktem sprzedaży rowerów elektrycznych firmy Bosch.        |
| 890             | Brak lub uszkodzenie lampki kontrolnej systemu ABS; system ABS może nie działać. | Skontaktować się z punktem sprzedaży rowerów elektrycznych firmy Bosch.        |
| Puste wskazanie | Błąd wewnętrzny komputera pokładowego  | Uruchomić system eBike na nowo, wyłączając go, a następnie ponownie włączając. |

## Konserwacja i serwis

### Konserwacja i czyszczenie

Nie wolno zanurzać części składowych (w tym jednostki napędowej) w wodzie, nie wolno ich też czyścić przy użyciu wody pod ciśnieniem.

Do czyszczenia komputera pokładowego należy używać miękkiej, zwilżonej tylko wodą ściereczki. Nie stosować żadnych środków myjących.

Co najmniej raz w roku należy wykonać przegląd techniczny systemu eBike (m.in. kontrola mechaniki, aktualności oprogramowania systemowego).

Ponadto producent rowerów lub sprzedawca może ustawić w systemie termin serwisowania po osiągnięciu określonego przebiegu. W takim przypadku komputer pokładowy będzie wyświetlać termin serwisowania za pomocą wskaźnika serwisu (f) .

Serwisowania i napraw roweru elektrycznego należy dokonywać w autoryzowanym punkcie sprzedaży rowerów.

### Obsługa klienta oraz doradztwo dotyczące użytkowania

Z wszystkimi pytaniami dotyczącymi systemu eBike i jego części składowych należy zwracać się do autoryzowanego punktu sprzedaży rowerów.

Dane kontaktowe autoryzowanych punktów sprzedaży rowerów można znaleźć na stronie internetowej:

[www.bosch-ebike.com](http://www.bosch-ebike.com).

### Utylizacja odpadów



Jednostkę napędową, komputer pokładowy wraz z panelem sterowania, akumulatorem, czujnikiem prędkości, osprzęt i opakowanie należy doprowadzić do powtórnego przetworzenia zgodnie z przepisami ochrony środowiska.

Należy we własnym zakresie zapewnić, że dane osobowe zostały usunięte z urządzenia.

Rowerów elektrycznych i ich części składowych nie wolno wyrzucać razem z odpadami domowymi



Zgodnie z europejską dyrektywą 2012/19/UE niezdatne do użytku elektronarzędzia, a zgodnie z europejską dyrektywą 2006/66/WE uszkodzone lub zużyte akumulatory/baterie, należy zbierać osobno i doprowadzić do ponownego przetworzenia zgodnie z przepisami ochrony środowiska.

Niezdatne do użytku części składowe roweru elektrycznego należy bezpłatnie przekazać do utylizacji w jednym z autoryzowanych punktów sprzedaży rowerów lub w punkcie zbiórki odpadów.

**Zastrzegamy sobie prawo wprowadzania zmian.**

## Bezpečnostní upozornění



### Přečtěte si všechna bezpečnostní upozornění a všechny pokyny.

Nedodržování bezpečnostních upozornění a pokynů může mít za následek úraz elektrickým proudem, požár a/nebo těžká poranění.

### Všetchna bezpečnostní upozornění a pokyny uschovejte pro budoucí potřebu.

Pojem **akumulátor**, který se používá v tomto návodu k obsluze, se vztahuje na všechny originální akumulátory Bosch eBike.

- ▶ **Přečtěte si a dodržujte všechny bezpečnostní upozornění a instrukce ve všech návodech k použití systému eBike a v návodu k použití vašeho elektrokola.**
- ▶ **Dbejte na to, aby informace na palubním počítači neodváděly vaši pozornost.** Pokud se nesoustředíte výhradně na provoz, riskujete, že se stanete účastníkem dopravní nehody. Pokud chcete zadávat do palubního počítače údaje nad rámec změny úrovně podpory, zastavte a zadejte příslušné údaje.
- ▶ **Jas displeje nastavte tak, abyste dobře viděli důležité informace, jako rychlost nebo výstražné symboly.** Nesprávně nastavený jas displeje může způsobit nebezpečné situace.
- ▶ **Při použití pomoci při vedení zajistěte, abyste mohli elektrokolo neustále kontrolovat a bezpečně držet.** Pomoc při vedení lze za určitých podmínek vypnout (např. překážka na pedálu nebo nechtěné sklouznutí tlačítka ovládací jednotky). Elektrokolo se může neočekávaně pohybovat směrem k vám nebo se převrátit. Pro uživatele to představuje riziko zvláště při dodatečném naložení. Neuvádějte elektrokolo s pomocí při vedení do situací, ve kterých je nemůžete zadržet vlastní silou!
- ▶ **Nebezpečí chemického poleptání! Knoflíkové baterie udržujte z dosahu dětí.** Výrobek obsahuje lithiovou knoflíkovou baterii. Pokud je nová nebo použitá lithiová knoflíková baterie polknuta nebo se dostane do těla, může způsobit závažné vnitřní poleptání a během 2 hodin smrt.
- ▶ **Přihrádku na baterii vždy zcela zavřete.** Nelze-li přihrádku na baterii bezpečně zavřít, výrobek už nepoužívejte a knoflíkovou baterii vyjměte.
- ▶ **Knoflíkové baterie udržujte z dosahu dětí.** Vznikne-li podezření, že byla knoflíková baterie polknuta nebo se jinak dostala do těla, vyhledejte neprodleně lékařskou pomoc.
- ▶ **Knoflíkové baterie řádně likvidujte.** I použité knoflíkové baterie mohou způsobit poleptání.

## Popis výrobku a výkonu

### Použití v souladu s určeným účelem

Palubní počítač **Purion** je určený k řízení systému Bosch eBike a pro zobrazování údajů o jízdě.

Kromě zde popsaných funkcí se může kdykoli stát, že budou provedeny změny softwaru pro odstranění chyb a změny funkcí.

### Zobrazené součásti

Číslování zobrazených komponent se vztahuje k vyobrazení na stranách s obrázkem na začátku návodu.

Jednotlivá vyobrazení v tomto návodu k použití se mohou v závislosti na vybavení vašeho elektrokola nepatrně lišit od skutečného provedení.

- (1) Tlačítko zapnutí/vypnutí palubního počítače
- (2) Tlačítko pomoci při vedení **WALK**<sup>a)</sup>
- (3) Šroub pro upevnění palubního počítače
- (4) Držák palubního počítače
- (5) Tlačítko snížení podpory –
- (6) Tlačítko zvýšení podpory +
- (7) Displej
- (8) Ochranná krytka zdičky USB
- (9) Diagnostická zdička USB (jen pro servisní účely)

#### (10) Kryt přihrádky baterie

a) není k dispozici ve všech zemích

### Zobrazení na palubním počítači

- (a) Ukazatel tachometru
- (b) Ukazatel jednotky km/h
- (c) Ukazatel jednotky mph
- (d) Ukazatel celkové vzdálenosti **TOTAL**
- (e) Ukazatel dojezdu **RANGE**
- (f) Ukazatel servisu
- (g) Ukazatel stavu nabití akumulátoru
- (h) Ukazatel osvětlení
- (i) Ukazatel úrovně podpory/ukazatel hodnot
- (j) Ukazatel ujeté vzdálenosti **TRIP**

## Technické údaje

| Palubní počítač              | Purion |   |
|------------------------------|--------|---|
| Kód výrobku                  |        | BUI215  |
| Baterie <sup>A)</sup>        |        | 2 × 3 V CR2016                                |
| Provozní teplota             | °C     | -5 až +40                                     |
| Skladovací teplota           | °C     | +10 až +40                                    |
| Stupeň ochrany <sup>B)</sup> |        | IP54 (ochrana proti prachu a stříkající vodě) |
| Hmotnost, cca                | kg     | 0,1   |



A) Doporučujeme používat baterie, které nabízí firma Bosch. Můžete si je zakoupit u svého prodejce jízdního kola (objednací číslo: 1 270 016 819).

B) Při zavřeném krytu USB

Systém Bosch eBike používá FreeRTOS (viz <http://www.freertos.org>).

## Provoz

### Symboly a jejich význam

| Symbol   | Vysvětlení  |
|--|---|
|  | Krátké stisknutí tlačítka (kratší než 1 sekunda)                |
|  | Středně dlouhé stisknutí tlačítka (od 1 sekundy do 2,5 sekundy) |
|  | Dlouhé stisknutí tlačítka (delší než 2,5 sekundy)               |

### Uvedení do provozu

#### Předpoklady

Systém eBike lze aktivovat pouze tehdy, pokud jsou splněny následující předpoklady:

- Je nasazený dostatečně nabitý akumulátor (viz návod k použití akumulátoru).
- Senzor rychlosti je správně připojený (viz návod k použití pohonné jednotky).

#### Zapnutí/vypnutí systému eBike

Pro **zapnutí** systému eBike máte následující možnosti:

- Při nasazeném akumulátoru systému eBike stisknete tlačítko zapnutí/vypnutí **(1)** palubního počítače.
- Stisknete tlačítko zapnutí/vypnutí akumulátoru systému eBike (viz návod k použití akumulátoru).

Pohon se aktivuje, jakmile začnete šlapat (kromě funkce pomoci při vedení nebo při úrovni podpory **OFF**). Výkon motoru se řídí podle nastavené úrovně podpory.

Jakmile v normální režimu přestanete šlapat nebo jakmile dosáhnete rychlosti **25/45 km/h**, podpora pohonem eBike se vypne. Pohon se automaticky znovu aktivuje, jakmile začnete šlapat a rychlost je nižší než **25/45 km/h**.

Pro **vypnutí** systému eBike máte následující možnosti:

- Stisknete tlačítko zapnutí/vypnutí **(1)** palubního počítače.

- Vypnete akumulátor eBike tlačítkem zapnutí/vypnutí akumulátoru. (Možná jsou řešení výrobci jízdních kol, u kterých není přístup k tlačítku zapnutí/vypnutí akumulátoru; viz návod k použití akumulátoru.)

Po vypnutí se vypne i systém. Trvá to cca 3 sekundy.

Okamžité opětovné zapnutí je možné až po dokončení vypnutí systému.

Pokud se elektrokolo přibližně 10 min nepohybuje

**a** nestisknete žádné tlačítko na palubním počítači, systém eBike se z důvodu úspory energie automaticky vypne.

**Upozornění:** Když elektrokolo odstavíte, vždy systém eBike vypněte.

**Upozornění:** Když jsou baterie palubního počítače vybité, můžete přesto systém eBike zapnout pomocí akumulátoru jízdního kola. Doporučujeme ale interní baterie co nejdříve vyměnit, aby se zabránilo poškození.

#### Napájení palubního počítače

Palubní počítač je napájený pomocí dvou knoflíkových baterií CR2016.

#### Výměna baterií (viz obrázek A)

Když se na displeji palubního počítače zobrazí **LOW BAT**, sejměte palubní počítač z řídítka tak, že vyšroubujete šroub pro upevnění **(3)** palubního počítače. Pomocí vhodné mince otevřete kryt příhrádky baterie **(10)**, vyjměte vybité baterie a vložte nové baterie typu CR2016. Baterie doporučené firmou Bosch můžete zakoupit u svého prodejce jízdního kola.

Při vkládání baterií dbejte na správnou polaritu.

Znovu zavřete kryt příhrádky baterie a upevněte palubní počítač pomocí upevňovacího šroubu **(3)** na řídítka elektrokola.

### Zapnutí/vypnutí pomoci při vedení

Pomoc při vedení vám může usnadnit vedení elektrokola.

Rychlost při této funkci závisí na zařazeném převodovém stupni a může být maximálně **6 km/h**.

- **Funkce pomoci při vedení se smí používat výhradně při vedení elektrokola.** Pokud se kola elektrokola při používání pomoci při vedení nedotýkají země, hrozí nebezpečí poranění.

Pro **aktivaci** pomoci při vedení krátce stisknete tlačítko **WALK** na palubním počítači. Po aktivaci stisknete během 10 s tlačítko **+** a držte ho stisknuté. Pohon elektrokola se zapne.

**Upozornění:** Pomoc při vedení nelze aktivovat při úrovni podpory **OFF**.

Pomoc při vedení se **vypne**, jakmile nastane jedna z následujících skutečností:

- uvolníte tlačítko **+**,
- kola elektrokola se zablokují (např. zabrzděním nebo nárázem na překážku),
- rychlost překročí **6 km/h**.

Funkce pomoci při vedení podléhá specifickým předpisům jednotlivých zemí, a může se proto od výše uvedeného popisu lišit nebo být deaktivovaná.



## Nastavení úrovně podpory

Na palubním počítači můžete nastavit, jak silně vám bude pohon eBike pomáhat při šlapání. Úroveň podpory lze kdykoli změnit, i během jízdy.

**Upozornění:** U některých provedení je možné, že je úroveň podpory přednastavená a nelze ji změnit. Je také možné, že je na výběr menší počet úrovní podpory, než je zde uvedeno.



Maximálně jsou k dispozici následující úrovně podpory:

- **OFF:** Pomocný motor je vypnutý, elektrokolo se stejně jako normální jízdní kolo pohání pouze šlapáním. Při této úrovni podpory nelze aktivovat pomoc při vedení.
- **ECO:** Účinná podpora při maximální efektivitě, pro maximální dojezd.
- **TOUR/TOUR+:**  
**TOUR:** Rovnoměrná podpora, pro trasy s dlouhým dojezdem  
**TOUR+:** Dynamická podpora, pro přirozenou a sportovní jízdu (pouze ve spojení s eMTB)
- **SPORT/eMTB:**  
**SPORT:** Silná podpora, pro sportovní jízdu na hornatých trasách a pro městský provoz.  
**eMTB:** Optimální podpora v každém terénu, sportovní jízda, zlepšená dynamika, maximální výkon (eMTB k dispozici pouze v kombinaci s pohonnými jednotkami BDU250P CX, BDU365, BDU450 CX a BDU480 CX. Případně může být nutná aktualizace softwaru.)
- **TURBO:** Maximální podpora až do vysokých frekvencí šlapání, pro sportovní jízdu.

Pro **zvýšení** úrovně podpory krátce stisknete  tlačítko **+** (6) na palubním počítači tolikrát, dokud se na ukazateli (i) nezobrazí požadovaná úroveň podpory, pro **snížení** stisknete krátce  tlačítko **-** (5).

Když je na ukazateli nastaveno **TRIP**, **TOTAL** nebo **RANGE**, zobrazí se zvolená úroveň podpory jen krátce (cca 1 sekundu).

## Zapnutí/vypnutí osvětlení jízdního kola

U provedení, u kterého je jízdní světlo napájené pomocí systému elektrokola, lze středně dlouhým stisknutím  tlačítka **+** zapnout současně přední a zadní světlo. Středním stisknutím  tlačítka **+** se osvětlení jízdního kola znovu vypne.

Při zapnutém světle se zobrazí symbol osvětlení (**h**).

Vždy než vyjedete, zkontrolujte, zda správně funguje osvětlení jízdního kola.

Palubní počítač uloží stav světla a po novém spuštění případně aktivuje světlo podle uloženého stavu.

Zapnutí a vypnutí osvětlení jízdního kola nemá vliv na podsvícení displeje.

## Zobrazení a nastavení palubního počítače

### Ukazatel stavu nabití akumulátoru

Ukazatel stavu nabití akumulátoru (**g**) ukazuje stav nabití akumulátoru systému eBike. Stav nabití akumulátoru eBike lze také zjistit podle LED na samotném akumulátoru.

Na ukazateli (**g**) odpovídá každý sloupeček v symbolu akumulátoru přibližně 20 % kapacity:

 Akumulátor systému eBike je úplně nabitý.

 Akumulátor systému eBike by se měl dobít.



 LED ukazatele stavu nabití na akumulátoru zhasnou. Kapacita pro podporu pohonu je vypotřebovaná a podpora se povolná vypne. Zbývající kapacita se použije pro osvětlení, ukazatel bliká.

Kapacita akumulátoru systému eBike stačí ještě přibližně na 2 hodiny osvětlení jízdního kola.

Pokud je systém elektrokola napájený 2 akumulátory, zobrazuje ukazatel stavu nabití akumulátoru (**g**) stav nabití obou akumulátorů.



### Ukazatele rychlosti a vzdálenosti

Na ukazateli tachometru (**a**) se neustále zobrazuje rychlost.

Na ukazateli (**i**) se standardně zobrazuje vždy poslední nastavení. Opakovaným středně dlouhým stisknutím  tlačítka – se postupně zobrazuje ujetá vzdálenost **TRIP**, celkový počet kilometrů **TOTAL** a dojezd akumulátoru **RANGE**. (Krátkým stisknutím  tlačítka – se úroveň podpory sníží!)

Pro **resetování** ujeté vzdálenosti **TRIP** zvolte ujetou vzdálenost **TRIP** a současně dlouze stiskněte  tlačítka + a -. Nejprve se na displeji zobrazí **RESET**. Když držíte obě tlačítka dále stisknutá, nastaví se ujetá vzdálenost **TRIP** na **0**.





Pro **resetování** dojezdu **RANGE** zvolte dojezd **RANGE** a současně dlouze stiskněte  tlačítka + a -. Nejprve se na displeji zobrazí **RESET**. Pokud obě tlačítka držíte dále stisknutá, vrátí se dojezd **RANGE** na hodnotu z výroby.

Zobrazené hodnoty můžete přepnout z kilometrů na míle, když podržíte stisknuté tlačítko – a krátce  stisknete  tlačítko zapnutí/vypnutí (**1**).

Pro účely údržby lze zjistit stavy verzí dílčích systémů a jejich typová čísla, pokud dílčí systémy sdílují tyto informace (v závislosti na dílčím systému). Při **vypnutí** systému stiskněte současně tlačítka – a + a poté stiskněte tlačítko zapnutí/vypnutí (**1**).

USB zdířka je vyhrazená pro připojení diagnostických systémů. USB zdířka jinak nemá žádnou další funkci.

► **USB přípojka musí být vždy úplně uzavřená ochrannou krytkou (8).**

| Akce  | Tlačítka   | Doba   |
|---|--|--|
| Zapnutí palubního počítače  |                     |                 |
| Vypnutí palubního počítače  |                     |                 |
| Zvýšení podpory   | +  |                 |
| Snížení podpory   | -  |                 |
| Ukazatel <b>TRIP</b> , <b>TOTAL</b> , <b>RANGE</b> , režimy podpory | -  |                 |
| Zapnutí osvětlení jízdního kola                                     | +  |                 |
| Vypnutí osvětlení jízdního kola                                     | +  |                 |
| Resetování ujeté vzdálenosti  | - +  |                 |
| Aktivace pomoci při vedení  | <b>WALK</b>  | 1.              |
| Provedení pomoci při vedení   | +  | 2. libovolné   |
| Přepnutí z kilometrů na míle  | -<br>               | 1. držet<br>2.  |
| Zjištění verzí <sup>(A)(B)</sup>                                    | - +<br>             | 1. držet<br>2.  |
| Nastavení jasu displeje <sup>A)</sup>                               | - +<br><br>- nebo + | 1. držet<br>2.  |

A) Systém eBike musí být vypnutý.

B) Informace se zobrazují jako běžící text.



## Zobrazený chybový kód

Součásti systému eBike se neustále automaticky kontrolují. Když je zjištěna závada, zobrazí se na palubním počítači chybový kód.

V závislosti na druhu závady se případně automaticky vypne pohon. V jízdě lze ale vždy pokračovat bez podpůrného pohonu. Před dalšími jízdami by se měl systém eBike zkontrolovat.

► **Veškeré opravy nechávejte provádět výhradně u autorizovaného prodejce jízdních kol.**

| Kód | Příčina  | Odstranění   |
|-----|--|--|
| 410 | Zablokované jedno nebo zablokovaných více tlačítek palubního počítače. | Zkontrolujte, zda nejsou tlačítka zaseknutá, např. kvůli usazeným nečistotám. V případě potřeby tlačítka vyčistěte.  |
| 414 | Problém ovládací jednotky se spojením.                                 | Nechte zkontrolovat přípojky a připojení.  |
| 418 | Zablokované jedno nebo zablokovaných více tlačítek ovládací jednotky.  | Zkontrolujte, zda nejsou tlačítka zaseknutá, např. kvůli usazeným nečistotám. V případě potřeby tlačítka vyčistěte.  |
| 419 | Chyba konfigurace.   | Spusťte systém znovu. Pokud problém přetrvává i nadále, kontaktujte prodejce systému eBike Bosch.  |
| 422 | Problém s připojením pohonné jednotky.                                 | Nechte zkontrolovat přípojky a připojení.  |
| 423 | Problém s připojením akumulátoru eBike.                                | Nechte zkontrolovat přípojky a připojení.  |
| 424 | Chyba ve vzájemné komunikaci součástí.                                 | Nechte zkontrolovat přípojky a připojení.  |
| 426 | Interní chyba překročení času.   | Spusťte systém znovu. Pokud problém přetrvává i nadále, kontaktujte prodejce systému eBike Bosch. Při této chybě si nelze nechat zobrazit nebo přizpůsobit v nabídce základních nastavení obvod pneumatik. |
| 430 | Vybitý interní akumulátor palubního počítače (nikoli u BUI350)         | Nabijte palubní počítač (v držáku nebo pomocí přípojky USB).   |
| 431 | Nesprávná verze softwaru.  | Spusťte systém znovu. Pokud problém přetrvává i nadále, kontaktujte prodejce systému eBike Bosch.  |
| 440 | Interní chyba pohonné jednotky.  | Spusťte systém znovu. Pokud problém přetrvává i nadále, kontaktujte prodejce systému eBike Bosch.  |
| 450 | Interní chyba softwaru.  | Spusťte systém znovu. Pokud problém přetrvává i nadále, kontaktujte prodejce systému eBike Bosch.  |
| 460 | Chyba přípojky USB.  | Odpojte kabel z přípojky USB palubního počítače. Pokud problém přetrvává i nadále, kontaktujte prodejce systému eBike Bosch.   |
| 490 | Interní chyba palubního počítače.                                      | Nechte palubní počítač zkontrolovat.   |
| 500 | Interní chyba pohonné jednotky.  | Spusťte systém znovu. Pokud problém přetrvává i nadále, kontaktujte prodejce systému eBike Bosch.  |
| 502 | Závada osvětlení jízdního kola.  | Zkontrolujte světlo a příslušné kabely. Spusťte systém znovu. Pokud problém přetrvává i nadále, kontaktujte prodejce systému eBike Bosch.  |
| 503 | Závada senzoru rychlosti.  | Spusťte systém znovu. Pokud problém přetrvává i nadále, kontaktujte prodejce systému eBike Bosch.  |
| 504 | Rozpoznána manipulace u signálu rychlosti.                             | Zkontrolujte a případně nastavte polohu magnetů na paprsku kola. Zkontrolujte, zda nedošlo k manipulaci (tuning). Podpora pohonu se sníží.   |
| 510 | Interní chyba senzoru.   | Spusťte systém znovu. Pokud problém přetrvává i nadále, kontaktujte prodejce systému eBike Bosch.  |
| 511 | Interní chyba pohonné jednotky.  | Spusťte systém znovu. Pokud problém přetrvává i nadále, kontaktujte prodejce systému eBike Bosch.  |
| 530 | Závada akumulátoru.  | Vypněte systém eBike, vyjměte akumulátor eBike a znovu ho nasadte. Spusťte systém znovu. Pokud problém přetrvává i nadále, kontaktujte prodejce systému eBike Bosch.                                       |
| 531 | Chyba konfigurace.   | Spusťte systém znovu. Pokud problém přetrvává i nadále, kontaktujte prodejce systému eBike Bosch.  |

| Kód         | Příčina  | Odstranění   |
|-------------|--|--|
| 540         | Nesprávná teplota.   | Systém eBike je mimo přípustný rozsah teploty. Vypněte systém eBike, abyste nechali pohonnou jednotku vychladnout nebo zahřát na přípustný rozsah teploty. Spusťte systém znovu. Pokud problém přetrvává i nadále, kontaktujte prodejce systému eBike Bosch. |
| 550         | Byl rozpoznán nepřípustný spotřebič.   | Odstraňte spotřebič. Spusťte systém znovu. Pokud problém přetrvává i nadále, kontaktujte prodejce systému eBike Bosch.   |
| 580         | Nesprávná verze softwaru.  | Spusťte systém znovu. Pokud problém přetrvává i nadále, kontaktujte prodejce systému eBike Bosch.  |
| 591         | Chyba autentifikace.   | Vypněte systém eBike. Vyjměte akumulátor a znovu ho nasad'te. Spusťte systém znovu. Pokud problém přetrvává i nadále, kontaktujte prodejce systému eBike Bosch.  |
| 592         | Nekompatibilní součást.  | Použijte kompatibilní displej. Pokud problém přetrvává i nadále, kontaktujte prodejce systému eBike Bosch.   |
| 593         | Chyba konfigurace.   | Spusťte systém znovu. Pokud problém přetrvává i nadále, kontaktujte prodejce systému eBike Bosch.  |
| 595, 596    | Chyba komunikace.  | Zkontrolujte kabely vedoucí k převodovce a spusťte systém znovu. Pokud problém přetrvává i nadále, kontaktujte prodejce systému eBike Bosch.   |
| 602         | Interní chyba akumulátoru.   | Spusťte systém znovu. Pokud problém přetrvává i nadále, kontaktujte prodejce systému eBike Bosch.  |
| 603         | Interní chyba akumulátoru.   | Spusťte systém znovu. Pokud problém přetrvává i nadále, kontaktujte prodejce systému eBike Bosch.  |
| 605         | Nesprávná teplota akumulátoru.   | Akumulátor je mimo přípustný rozsah teploty. Vypněte systém eBike, abyste nechali akumulátor vychladnout nebo zahřát na přípustný rozsah teploty. Spusťte systém znovu. Pokud problém přetrvává i nadále, kontaktujte prodejce systému eBike Bosch.          |
| 606         | Externí závada akumulátoru.  | Zkontrolujte kabely. Spusťte systém znovu. Pokud problém přetrvává i nadále, kontaktujte prodejce systému eBike Bosch.   |
| 610         | Chyba napětí akumulátoru.  | Spusťte systém znovu. Pokud problém přetrvává i nadále, kontaktujte prodejce systému eBike Bosch.  |
| 620         | Závada nabíječky.  | Vyměňte nabíječku. Kontaktujte prodejce systému eBike Bosch.   |
| 640         | Interní chyba akumulátoru.   | Spusťte systém znovu. Pokud problém přetrvává i nadále, kontaktujte prodejce systému eBike Bosch.  |
| 655         | Vícenásobná závada akumulátoru.  | Vypněte systém eBike. Vyjměte akumulátor a znovu ho nasad'te. Spusťte systém znovu. Pokud problém přetrvává i nadále, kontaktujte prodejce systému eBike Bosch.  |
| 656         | Nesprávná verze softwaru.  | Kontaktujte prodejce systému eBike Bosch, aby provedl aktualizaci softwaru.  |
| 7xx         | Závada součástí od jiného výrobce.   | Postupujte podle informací v návodu k použití od výrobce příslušné součásti.   |
| 800         | Interní chyba ABS  | Kontaktujte prodejce systému eBike Bosch.  |
| 810         | Nevěrohodné signály senzoru rychlosti kola.  | Kontaktujte prodejce systému eBike Bosch.  |
| 820         | Závada vedení k senzoru rychlosti předního kola.   | Kontaktujte prodejce systému eBike Bosch.  |
| 821 ... 826 | Nevěrohodné signály senzoru rychlosti předního kola.<br><br>Je možné, že senzor na kotoči není, je vadný nebo nesprávně namontovaný; výrazně rozdílný průměr pneumatik | Spusťte systém znovu a proveďte zkušební jízdu po dobu minimálně 2 minut. Kontrolka ABS musí zhasnout. Pokud problém přetrvává i nadále, kontaktujte prodejce systému eBike Bosch.   |

| Kód                            | Příčina  | Odstranění   |
|--------------------------------|--|--|
|                                | předního a zadního kola; extrémní jízdní situace, např. jízda na zadním kole.  |  |
| 830                            | Závada vedení k senzoru rychlosti zadního kola.  | Kontaktujte prodejce systému eBike Bosch.  |
| 831<br>833 ... 835             | Nevěřohodné signály senzoru rychlosti zadního kola.<br><br>Je možné, že senzor na kotočci není, je vadný nebo nesprávně namontovaný; výrazně rozdílný průměr pneumatik předního a zadního kola; extrémní jízdní situace, např. jízda na zadním kole. | Spusťte systém znovu a proveďte zkušební jízdu po dobu minimálně 2 minut. Kontrolka ABS musí zhasnout. Pokud problém přetrvává i nadále, kontaktujte prodejce systému eBike Bosch. |
| 840                            | Interní chyba ABS  | Kontaktujte prodejce systému eBike Bosch.  |
| 850                            | Interní chyba ABS  | Kontaktujte prodejce systému eBike Bosch.  |
| 860, 861                       | Závada napájení.   | Spusťte systém znovu. Pokud problém přetrvává i nadále, kontaktujte prodejce systému eBike Bosch.  |
| 870, 871<br>880<br>883 ... 885 | Chyba komunikace.  | Spusťte systém znovu. Pokud problém přetrvává i nadále, kontaktujte prodejce systému eBike Bosch.  |
| 889                            | Interní chyba ABS  | Kontaktujte prodejce systému eBike Bosch.  |
| 890                            | Kontrolka ABS je vadná nebo chybí; je možné, že ABS nefunguje.   | Kontaktujte prodejce systému eBike Bosch.  |
| Žádný údaj                     | Interní chyba palubního počítače.  | Spusťte systém eBike znovu vypnutím a opětovným zapnutím.  |

## Údržba a servis

### Údržba a čištění

Žádné součásti včetně pohonné jednotky se nesmí ponořovat do vody nebo čistit tlakovou vodou.

K čištění palubního počítače používejte měkký hadr navlhčený jen vodou. Nepoužívejte žádné čisticí prostředky.

Nechte minimálně jednou ročně provést technickou kontrolu systému eBike (mj. mechaniky, aktuálnosti systémového softwaru).

Navic může výrobce nebo prodejce jízdního kola pro termín servisu uložit v systému počet ujetých kilometrů. V tom případě vám palubní počítač zobrazí potřebný servis pomocí ukazatele (f) .

Pro servis nebo opravy systému eBike se obraťte na autorizovaného prodejce jízdních kol.

### Zákaznická služba a poradenství ohledně použití

V případě otázek k systému eBike a jeho součástem se obraťte na autorizovaného prodejce jízdních kol.

Kontaktní údaje autorizovaných prodejců jízdních kol najdete na internetové stránce [www.bosch-ebike.com](http://www.bosch-ebike.com).

### Likvidace



Pohonnou jednotku, palubní počítač včetně ovládací jednotky, akumulátor, senzor rychlosti, příslušenství a obaly je třeba odevzdat k ekologické recyklaci.

Ve vlastním zájmu zajistěte, aby byly osobní údaje ze zařízení smazány.

Nevyhazujte eBike a jeho součásti do komunálního odpadu!



Podle evropské směrnice 2012/19/EU se musí již nepoužitelná elektrická zařízení a podle evropské směrnice 2006/66/ES vadné nebo opotřebované akumulátory/baterie shromážďovat odděleně a odevzdat k ekologické recyklaci.

Již nepoužitelné součásti systému elektrokola Bosch odevzdejte zdarma autorizovanému prodejci jízdních kol nebo ve sběrném dvoře.

### Změny vyhrazeny.



## Bezpečnostné upozornenia



**Prečítajte si všetky bezpečnostné upozornenia a pokyny.** Nedodržanie bezpečnostných upozornení a pokynov môže zapríčiniť úraz elektrickým prúdom, požiar a/alebo ťažké poranenia.

**Uschovajte všetky bezpečnostné upozornenia a pokyny na budúce použitie.**

Pojem **akumulátor**, používaný v tomto návode na obsluhu, sa vzťahuje na všetky originálne akumulátory Bosch eBike.

- ▶ **Prečítajte si a dodržiavajte bezpečnostné upozornenia a pokyny vo všetkých návodoch na obsluhu systému eBike, ako aj návod na obsluhu vášho eBike.**
- ▶ **Nenechajte sa rozptyľovať displejom palubného počítača.** Ak sa nekoncentrujete výlučne na cestnú premávku, riskujete, že sa stanete účastníkom nehody. Ak chcete okrem zmeny úrovne podpory zadávať do palubného počítača údaje, zastavte a zadajte príslušné údaje.
- ▶ **Jas displeja nastavte tak, aby bolo primerane vidieť dôležité informácie, ako rýchlosť alebo výstražné symboly.** Nesprávne nastavený jas displeja môže spôsobiť nebezpečné situácie.
- ▶ **Pri používaní pomoci pri presune dávajte pozor na to, aby ste eBike vždy mali pod kontrolou a mohli ho bezpečne držať.** Pomoc pri presune môže za istých okolností zlyhať (napr. prekážka pri pedáli alebo neúmyselné zosmyknutie z tlačidla ovládacej jednotky). eBike sa môže náhle začať pohybovať dozadu na vás alebo sa môže prevrátiť. To predstavuje, predovšetkým pri bicykli s nákladom, riziko pre používateľa. Pri eBike so zapnutou pomocou pri presune sa vyhýbajte situáciám, v ktorých nedokázate eBike udržať vlastnou silou!
- ▶ **Nebezpečenstvo chemického poleptania! Gombíkové batérie uchovávajte mimo dosahu detí.** Výrobok obsahuje lítiovú gombíkovú batériu. Ak sa prehltnie nová alebo použitá lítiová gombíková batéria alebo ak sa dostane do tela, môže to spôsobiť ťažké vnútorné poleptanie a do 2 hodín smrť.
- ▶ **Priehradku na batérie vždy úplne zatvorte.** Ak sa priehradka na batérie nedá bezpečne zatvoriť, výrobok nepoužívajte a vyberte gombíkovú batériu.
- ▶ **Gombíkové batérie uchovávajte mimo dosahu detí.** V prípade podozrenia z prehĺtnutia gombíkovej batérie alebo jej zavedenia do iného telesného otvoru okamžite vyhľadajte lekársku pomoc.
- ▶ **Gombíkové batérie zlikvidujte podľa predpisov.** Aj použité gombíkové batérie môžu spôsobiť zranenia.

## Opis výrobku a výkonu

### Používanie v súlade s určením

Palubný počítač **Purion** je určený na riadenie systému eBike Bosch a na zobrazovanie údajov o jazde.

Popri tu predstavených funkciách môže kedykoľvek dôjsť k softvérovým zmenám kvôli odstráneniu chýb a zmene funkčnosti.

### Vyobrazené komponenty

Číslovanie vyobrazených komponentov sa vzťahuje na vyobrazenia na grafických stranách na začiatku návodu.

Jednotlivé znázornenia v tomto návode na obsluhu sa môžu v závislosti od výbavy vášho eBike nepatrne líšiť.

- (1) Vypínač palubného počítača
- (2) Tlačidlo pomoci pri presune **WALK**<sup>a)</sup>
- (3) Upevňovacia skrutka palubného počítača
- (4) Držiak palubného počítača
- (5) Tlačidlo zníženia podpory –
- (6) Tlačidlo zvýšenia podpory +
- (7) Displej
- (8) Ochranný kryt USB zásuvky
- (9) Diagnostická zásuvka USB (len na účely údržby)
- (10) Veko priehradky na batérie

a) Nie je k dispozícii vo všetkých krajinách

### Zobrazovacie prvky palubného počítača

- (a) Zobrazenie tachometra
- (b) Zobrazenie jednotky km/h
- (c) Zobrazenie jednotky mph
- (d) Zobrazenie celkovej vzdialenosti **TOTAL**
- (e) Zobrazenie dojazdu **RANGE**
- (f) Zobrazenie servisu ↗
- (g) Indikátor stavu nabitia akumulátora
- (h) Zobrazenie osvetlenia
- (i) Zobrazenie úrovne podpory/zobrazenie hodnôt
- (j) Zobrazenie trasy **TRIP**

## Technické údaje

| Palubný počítač              |    | Purion   |
|------------------------------|----|--|
| Kód výrobku                  |    | BUI215   |
| Batérie <sup>A)</sup>        |    | 2 × 3 V CR2016                                   |
| Prevádzková teplota          | °C | -5 ... +40                                       |
| Skladovacia teplota          | °C | +10 ... +40                                      |
| Stupeň ochrany <sup>B)</sup> |    | IP54 (chránené proti prachu a striekajúcej vode) |
| Hmotnosť cca                 | kg | 0,1  |



A) Odporúčame používať batérie, ktoré ponúka firma Bosch. Môžete si ich zakúpiť u vášho predajcu bicyklov (číslu výrobku: 1 270 016 819).

B) Pri zatvorenom kryte USB

Systém Bosch eBike používa FreeRTOS (pozri <http://www.freertos.org>).

## Prevádzka

### Symbole a ich význam

| Symbol   | Vysvetlenie   |
|--|---|
|  | krátko stlačenie tlačidla (kratšie ako 1 sekundu)             |
|  | stredne dlhé stlačenie tlačidla (v rozmedzí 1 až 2,5 sekundy) |
|  | dlhé stlačenie tlačidla (dlhšie ako 2,5 sekundy)              |

### Uvedenie do prevádzky

#### Predpoklady

Systém eBike sa môže aktivovať len vtedy, ak sú splnené nasledujúce predpoklady:

- Je vložený dostatočne nabitý akumulátor (pozri návod na používanie akumulátora).
- Snímač rýchlosti je správne zapojený (pozri návod na obsluhu pohonnej jednotky).

#### Zapnutie/vypnutie systému eBike

Na **zapnutie** systému eBike máte nasledujúce možnosti:

- Pri vloženom akumulátore eBike stlačte vypínač **(1)** palubného počítača.
- Stlačte vypínač akumulátora eBike (pozri návod na používanie akumulátora).

Pohon sa aktivuje, hneď ako šliapnete do pedálov (okrem funkcie pomoci pri presune alebo úrovne podpory **OFF**). Výkon motora sa riadi podľa nastavenej úrovne podpory.

Ak v normálnej prevádzke prestanete šliapať do pedálov alebo dosiahnete rýchlosť **25/45 km/h**, podpora pomocou pohonu eBike sa vypne. Pohon sa aktivuje znova automaticky, hneď ako šliapnete do pedálov a rýchlosť je nižšia ako **25/45 km/h**.

Na **vypnutie** systému eBike máte nasledujúce možnosti:

- Stlačte vypínač **(1)** palubného počítača.

- Vypnite akumulátor eBike jeho vypínačom (možné sú riešenia výrobcov bicyklov, pri ktorých nie je prístup k vypínaču akumulátora; pozri návod na používanie akumulátora).

Po vypnutí sa systém vypína. To trvá cca 3 sekundy. Okamžitú opätovnú zapnutie je možné až vtedy, keď je vypínanie ukončené.

Ak sa eBike nepohybuje približne 10 minút a na palubnom počítači sa nestlačí žiadne tlačidlo, vypne sa systém eBike automaticky kvôli úspore energie.

**Upozornenie:** Systém eBike vždy vypnite, keď eBike odstavíte.

**Upozornenie:** Ak sú batérie palubného počítača vybité, váš eBike môžete napriek tomu ešte pripojiť na akumulátor bicykla. Odporúča sa však interné batérie čo najskôr vymeniť, aby sa predišlo poškodeniam.

#### Elektrické napájanie palubného počítača

Palubný počítač je napájaný napätím dvomi gombíkovými článkami CR2016.

#### Výmena batérií (pozri obrázok A)

Keď palubný počítač na displeji zobrazí **LOW BAT**, vyberte ho z riadičiek tak, že vyskrutkujete upevňovací skrutku **(3)** palubného počítača. Otvorte kryt priehradky na batérie **(10)** vhodnou mincou, vyberte vybité batérie a vložte nové batérie typu CR2016. Batérie odporúčané firmou Bosch si môžete zakúpiť u vášho predajcu bicyklov.

Pri vkladaní batérií dávajte pozor na správnu polaritu.

Priehradku na batérie znova zatvorte a palubný počítač upevnite upevňovacou skrutkou **(3)** na riadičlá vášho eBike.

#### Zapnutie/vypnutie pomoci pri presune

Funkcia pomoc pri presune vám môže uľahčiť presun eBike. Rýchlosť v tejto funkcii závisí od zaradeného prevodového stupňa a môže dosahovať maximálne **6 km/h**.

- ▶ **Funkcia pomoc pri presune sa smie používať výlučne pri presune eBike.** Ak kolesá eBike nemajú pri použití pomoci pri presune kontakt s podkladom, hrozí nebezpečenstvo poranenia.

Na **aktivovanie** pomoci pri presune krátko stlačte tlačidlo **WALK** na vašom palubnom počítači. Po aktivovaní stlačte v priebehu 10 s tlačidlo **+** a držte ho stlačené. Zapne sa pohon eBike.

**Upozornenie:** Pomoc pri presune nemožno pri úrovni podpory **OFF** aktivovať.

Pomoc pri presune sa **vypne**, hneď ako nastane jeden z nasledujúcich prípadov:

- Uvoľníte tlačidlo **+**
- Kolesá eBike sa zablokujú (napr. brzdami alebo nárazom na prekážku),
- rýchlosť prekročí **6 km/h**.

Fungovanie pomoci pri presune podlieha špecifickým predpisom danej krajiny, preto sa môže odlišovať od opisu uvedeného vyššie alebo môže byť deaktivované.



## Nastavenie úrovně podpory

Na palubnom počítači môžete nastaviť, ako intenzívne vás pohon eBike podporuje pri šliapaní. Úroveň podpory sa môže kedykoľvek, aj počas jazdy, zmeniť.

**Upozornenie:** V jednotlivých vyhotoveniach je možné, že je úroveň podpory nastavená vopred a nemôže sa meniť. Tiež je možné, že je k dispozícii na výber menej úrovní podpory, ako je tu uvedené.



Maximálne sú k dispozícii nasledujúce úrovne podpory:

- **OFF:** podpora motora je vypnutá, eBike sa môže pohybovať ako normálny bicykel len šliapaním do pedálov. Pomoc pri presune nemožno na tejto úrovni podpory aktívovať.
- **ECO:** účinná podpora pri maximálnej efektívnosti, pre maximálny dojazd
- **TOUR/TOUR+:**  
**TOUR:** rovnomerná podpora, pre túry s veľkým dojazdom  
**TOUR+:** dynamická podpora pre jazdu v prírode a športovú jazdu (iba spolu s eMTB)
- **SPORT/eMTB:**  
**SPORT:** intenzívna podpora, pre športovú jazdu na horských trasách a v mestskej premávke  
**eMTB:** optimálna podpora v každom teréne, športový rozjazd, lepšia dynamika, maximálna výkonnosť (eMTB k dispozícii len v kombinácii s pohonnými jednotkami BDU250P CX, BDU365, BDU450 CX a BDU480 CX. Prípadne môže byť potrebná aktualizácia softvéru.)
- **TURBO:** maximálna podpora až do vysokých frekvencií šliapania, pre športovú jazdu

Úroveň podpory **zvýšite** krátkym stláčaním  tlačidla **+** (6) na palubnom počítači dovedy, kým sa na indikátore **(i)** neobjaví požadovaná úroveň podpory. **Zníženie** dosiahnete krátkym stláčaním  tlačidla **-** (5).

Ak je na indikátore nastavené **TRIP**, **TOTAL** alebo **RANGE**, zvolená úroveň podpory sa pri prepínaní zobrazí na indikátore iba krátko (cca 1 sekundu).

## Zapnutie/vypnutie osvetlenia bicykla

Vo vyhotovení, pri ktorom je jazdné svetlo napájané systémom eBike, môžete stredne dlhým stláčaním  tlačidla **+** zapnúť súčasne predné a zadné svetlo. Stredne dlhým stláčaním  tlačidla **+** sa osvetlenie bicykla opäť vypne.

Pri zapnutom svetle sa zobrazí symbol osvetlenia **(h)**.

Pred každou jazdou skontrolujte správne fungovanie osvetlenia bicykla.

Palubný počítač uloží stav osvetlenia a v prípade reštartu aktivuje osvetlenie podľa uloženého stavu.

Zapnutie a vypnutie osvetlenia bicykla nemá žiaden vplyv na podsvietenie displeja.

## Indikátory a nastavenia palubného počítača

### Indikátor stavu nabitia akumulátora

Indikátor stavu nabitia akumulátora **(g)** zobrazuje stav nabitia akumulátora eBike. Stav nabitia akumulátora eBike môžete tiež odčítať na LED diódach na samotnom akumulátore.

Na indikátore **(g)** zodpovedá každý prúžok na symbole akumulátora približne 20 % kapacity:

 Akumulátor eBike je úplne nabitý.

 Akumulátor eBike by sa mal dobiť.



 LED diódy indikácie stavu nabitia akumulátora zhasnú. Kapacita pre podporu pohonu je spotrebovaná a podpora sa vypne. Zostávajúca kapacita sa využije na osvetlenie, indikácia bliká.

Kapacita akumulátora eBike ešte postačuje približne na 2 hodiny osvetlenia bicykla.

Ak eBike používate s 2 akumulátormi, indikácia stavu nabitia akumulátora **(g)** ukazuje stav nabitia oboch akumulátorov.



### Indikátory rýchlosti a vzdialenosti

Na zobrazení tachometra **(a)** sa stále zobrazuje aktuálna rýchlosť.

Na displeji **(i)** sa štandardne zobrazuje vždy posledné nastavenie. Opakovaným, stredne dlhým stláčaním  tlačidla – sa postupne za sebou zobrazujú jazdná trasa **TRIP**, celkový počet kilometrov **TOTAL** a dojazd akumulátora **RANGE**. (Krátkym stláčaním  tlačidla – sa úroveň podpory znižuje!)

Na **resetovanie** jazdnej trasy **TRIP** vyberte jazdnú trasu **TRIP** a stlačte súčasne a dlho  tlačidlá + a –. Najprv sa objaví na displeji **RESET**. Keď obidve tlačidlá stláčate ďalej, nastaví sa jazdná trasa **TRIP** na **0**.

Na **resetovanie** dojazdu **RANGE** vyberte dojazd **RANGE** a stlačte súčasne a dlho  tlačidlá + a –. Najprv sa objaví na displeji **RESET**. Ak ďalej držíte obidve tlačidlá stlačené, dojazd **RANGE** sa zresetuje na hodnotu výrobného nastavenia.

Zobrazené hodnoty kilometrov môžete zmeniť na míle tým, že tlačidlo – podržíte stlačené  a krátko  stlačíte vypínač **(1)**.

Na účely údržby môžete vyvolať zobrazenie verzií číastkových systémov a ich typové čísla dielu, ak číastkové systémy poskytujú tieto informácie (v závislosti od číastkového systému). Pri **vypnutí** systéme stlačte súčasne tlačidlá – a + a potom stlačte vypínač **(1)**.

USB zásuvka je vyhradená na pripojenie diagnostického systému. USB zásuvka nemá inú funkciu.

► **USB prípojka musí byť vždy úplne zatvorená ochranným krytom (8).**

| Akcia   | Tlačidlá  | Dĺžka trvania  |
|---|---|--|
| Zapnutie palubného počítača   |   |  |
| Vypnutie palubného počítača   |    |                 |
| Zvýšenie podpory  | +   |                 |
| Zníženie podpory  | -   |                 |
| Zobrazenie <b>TRIP</b> , <b>TOTAL</b> , <b>RANGE</b> , režimy podpory | -   |                 |
| Zapnutie osvetlenia bicykla   | +   |                 |
| Vypnutie osvetlenia bicykla   | +   |                 |
| Resetovanie jazdnej trasy   | - +   |                 |
| Aktivácia pomoci pri presune  | <b>WALK</b>   | 1.              |
| Vykonanie pomoci pri presune  | +   | 2. ľubovoľne   |
| Prestavenie z kilometrov na míle                                      | -<br>  | 1. držať<br>2.  |
| Zobrazenie verzie <sup>A)B)</sup>                                     | - +<br>  | 1. držať<br>2.  |
| Nastavenie jasu displeja <sup>A)</sup>                                | - +<br><br>- alebo<br>+  | 1. držať<br>2.  |

A) Systém eBike musí byť vypnutý.

B) Informácie sa zobrazujú ako pohyblivý text.



## Zobrazenie kódu chyby

Komponenty systému eBike sa nepretržite automaticky kontrolujú. Ak sa zistí chyba, zobrazí sa príslušný chybový kód na palubnom počítači.

V závislosti od druhu chyby sa prípadne automaticky vypne pohon. Naďalej je však možná ďalšia jazda bez podpory pohonu. Pred ďalšími jazdami by sa mal eBike skontrolovať.

► **Všetky kontroly a opravy zverte výlučne autorizovanému predajcovi bicyklov.**

| Kód | Príčina  | Pomoc  |
|-----|--|--|
| 410 | Jedno alebo viaceré tlačidlá palubného počítača sú zablokované.  | Skontrolujte, či tlačidlá nie sú zaseknuté, napr. vniknutou nečistotou. Tlačidlá prípadne vyčistite.   |
| 414 | Problém spojenia ovládacej jednotky                              | Dajte skontrolovať prípojky a spojenia   |
| 418 | Jedno alebo viaceré tlačidlá ovládacej jednotky sú zablokované.  | Skontrolujte, či tlačidlá nie sú zaseknuté, napr. vniknutou nečistotou. Tlačidlá prípadne vyčistite.   |
| 419 | Chyba konfigurácie   | Reštartujte systém. Ak problém pretrváva, kontaktujte vášho predajcu Bosch eBike.  |
| 422 | Problém spojenia pohonnej jednotky                               | Dajte skontrolovať prípojky a spojenia   |
| 423 | Problém spojenia akumulátora eBike                               | Dajte skontrolovať prípojky a spojenia   |
| 424 | Komunikačná chyba medzi komponentmi                              | Dajte skontrolovať prípojky a spojenia   |
| 426 | Interná chyba prekročenia času                                   | Reštartujte systém. Ak problém pretrváva, kontaktujte vášho predajcu Bosch eBike. V tomto chybovom stave nie je možné zobraziť alebo upraviť v menu základných nastavení obvod pneumatiky. |
| 430 | Interný akumulátor palubného počítača je vybitý (nie pri BUI350) | Nabite palubný počítač (v držiaku alebo cez USB prípojku)  |
| 431 | Chyba verzie softvéru  | Reštartujte systém. Ak problém pretrváva, kontaktujte vášho predajcu Bosch eBike.  |
| 440 | Interná chyba pohonnej jednotky                                  | Reštartujte systém. Ak problém pretrváva, kontaktujte vášho predajcu Bosch eBike.  |
| 450 | Interná softvérová chyba   | Reštartujte systém. Ak problém pretrváva, kontaktujte vášho predajcu Bosch eBike.  |
| 460 | Chyba USB prípojky   | Odoberte kábel z USB prípojky palubného počítača. Ak problém pretrváva, kontaktujte vášho predajcu Bosch eBike.  |
| 490 | Interná chyba palubného počítača                                 | Dajte skontrolovať palubný počítač   |
| 500 | Interná chyba pohonnej jednotky                                  | Reštartujte systém. Ak problém pretrváva, kontaktujte vášho predajcu Bosch eBike.  |
| 502 | Chyba v osvetlení bicykla  | Skontrolujte svetlo a príslušné káble. Reštartujte systém. Ak problém pretrváva, kontaktujte vášho predajcu Bosch eBike.   |
| 503 | Chyba snímača rýchlosti  | Reštartujte systém. Ak problém pretrváva, kontaktujte vášho predajcu Bosch eBike.  |
| 504 | Rozpoznaná manipulácia so signálom rýchlosti.                    | Skontrolujte a prípadne nastavte polohu špicového magnetu. Skontrolujte, či bicyklom niekto nemanipuloval (tuning). Podpora pohonu sa zníži.   |
| 510 | Interná chyba snímača  | Reštartujte systém. Ak problém pretrváva, kontaktujte vášho predajcu Bosch eBike.  |
| 511 | Interná chyba pohonnej jednotky                                  | Reštartujte systém. Ak problém pretrváva, kontaktujte vášho predajcu Bosch eBike.  |
| 530 | Chyba akumulátora  | Vypnite eBike, vyberte akumulátor eBike a znova vložte akumulátor eBike. Reštartujte systém. Ak problém pretrváva, kontaktujte vášho predajcu Bosch eBike.                                 |
| 531 | Chyba konfigurácie   | Reštartujte systém. Ak problém pretrváva, kontaktujte vášho predajcu Bosch eBike.  |
| 540 | Chyba teploty  | eBike sa nachádza mimo prípustného teplotného rozsahu. Vypnite systém eBike, aby ste pohonnú jednotku nechali vychladnúť alebo   |

| Kód         | Príčina   | Pomoc  |
|-------------|---|--|
|             |   | nahriať na prípustný rozsah teploty. Reštartujte systém. Ak problém pretrváva, kontaktujte vášho predajcu Bosch eBike.   |
| 550         | Bol rozpoznán neprípustný spotrebič.  | Odstráňte spotrebič. Reštartujte systém. Ak problém pretrváva, kontaktujte vášho predajcu Bosch eBike.   |
| 580         | Chyba verzie softvéru   | Reštartujte systém. Ak problém pretrváva, kontaktujte vášho predajcu Bosch eBike.  |
| 591         | Chyba autentifikácie  | Vypnite systém eBike. Vyberte akumulátor a znova ho vložte. Reštartujte systém. Ak problém pretrváva, kontaktujte vášho predajcu Bosch eBike.  |
| 592         | Nekompatibilný komponent  | Použite kompatibilný displej. Ak problém pretrváva, kontaktujte vášho predajcu Bosch eBike.  |
| 593         | Chyba konfigurácie  | Reštartujte systém. Ak problém pretrváva, kontaktujte vášho predajcu Bosch eBike.  |
| 595, 596    | Chyba komunikácie   | Skontrolujte káblové rozvody k prevodovke a reštartujte systém. Ak problém pretrváva, kontaktujte vášho predajcu Bosch eBike.  |
| 602         | Interná chyba akumulátora   | Reštartujte systém. Ak problém pretrváva, kontaktujte vášho predajcu Bosch eBike.  |
| 603         | Interná chyba akumulátora   | Reštartujte systém. Ak problém pretrváva, kontaktujte vášho predajcu Bosch eBike.  |
| 605         | Chyba teploty akumulátora   | Akumulátor sa nachádza mimo prípustného teplotného rozsahu. Vypnite systém eBike, aby ste pohonnú jednotku nechali vychladnúť alebo nahriať na prípustný rozsah teploty. Reštartujte systém. Ak problém pretrváva, kontaktujte vášho predajcu Bosch eBike. |
| 606         | Externá chyba akumulátora   | Skontrolujte zapojenie káblov. Reštartujte systém. Ak problém pretrváva, kontaktujte vášho predajcu Bosch eBike.   |
| 610         | Chyba napätia akumulátora   | Reštartujte systém. Ak problém pretrváva, kontaktujte vášho predajcu Bosch eBike.  |
| 620         | Chyba nabíjačky   | Vymeňte nabíjačku. Kontaktujte vášho predajcu Bosch eBike.   |
| 640         | Interná chyba akumulátora   | Reštartujte systém. Ak problém pretrváva, kontaktujte vášho predajcu Bosch eBike.  |
| 655         | Hromadná chyba akumulátora  | Vypnite systém eBike. Vyberte akumulátor a znova ho vložte. Reštartujte systém. Ak problém pretrváva, kontaktujte vášho predajcu Bosch eBike.  |
| 656         | Chyba verzie softvéru   | Kontaktujte vášho predajcu eBike Bosch, aby vykonal aktualizáciu softvéru.   |
| 7xx         | Chyba na komponentoch iných výrobcov (tretích strán)  | Dodržiavajte údaje v návode na obsluhu príslušného výrobcu komponentu.   |
| 800         | Interná chyba ABS   | Kontaktujte vášho predajcu Bosch eBike.  |
| 810         | Nezrozumiteľné signály na snímači rýchlosti kola  | Kontaktujte vášho predajcu Bosch eBike.  |
| 820         | Chyba na vedení k prednému snímaču rýchlosti kola   | Kontaktujte vášho predajcu Bosch eBike.  |
| 821 ... 826 | Nezrozumiteľné signály na prednom snímači rýchlosti kola<br>Možno nie je k dispozícii kotúč snímača, je chybné alebo nesprávne namontovaný. Zreteľne rozdielny priemer pneumatiky predného a zadného kola. Extrémna jazda, napr. jazda na zadnom kolese | Reštartujte systém a urobte aspoň 2-minútovú skúšobnú jazdu. Kontrolka ABS musí zhasnúť. Ak problém pretrváva, kontaktujte vášho predajcu Bosch eBike.   |
| 830         | Chyba na vedení k zadnému snímaču rýchlosti kola  | Kontaktujte vášho predajcu Bosch eBike.  |

| Kód                            | Príčina  | Pomoc  |
|--------------------------------|--|--|
| 831<br>833 ... 835             | Nezrozumiteľné signály na zadnom snímači rýchlosti kola<br><br>Možno nie je k dispozícii kotúč snímača, je chybné alebo nesprávne namontovaný. Zreteľne rozdielny priemer pneumatiky predného a zadného kola. Extrémna jazda, napr. jazda na zadnom kolese | Reštartujte systém a urobte aspoň 2-minútovú skúšobnú jazdu. Kontrolka ABS musí zhasnúť. Ak problém pretrváva, kontaktujte vášho predajcu Bosch eBike. |
| 840                            | Interná chyba ABS  | Kontaktujte vášho predajcu Bosch eBike.  |
| 850                            | Interná chyba ABS  | Kontaktujte vášho predajcu Bosch eBike.  |
| 860, 861                       | Chyba elektrického napájania   | Reštartujte systém. Ak problém pretrváva, kontaktujte vášho predajcu Bosch eBike.  |
| 870, 871<br>880<br>883 ... 885 | Chyba komunikácie  | Reštartujte systém. Ak problém pretrváva, kontaktujte vášho predajcu Bosch eBike.  |
| 889                            | Interná chyba ABS  | Kontaktujte vášho predajcu Bosch eBike.  |
| 890                            | Kontrolka ABS je chybná alebo chýba. ABS môže byť nefunkčné.   | Kontaktujte vášho predajcu Bosch eBike.  |
| žiadne zobrazenie              | Interná chyba palubného počítača   | Reštartujte systém eBike vypnutím a opätovným zapnutím.  |

## Údržba a servis

### Údržba a čistenie

Žiadne komponenty vrátane pohonnej jednotky sa nesmú ponoriť do vody alebo čistiť vysokotlakovým čističom. Na čistenie vášho palubného počítača použite mäkkú, len vodou navlhčenú utierku. Nepoužívajte čistiace prostriedky. Dajte systém eBike minimálne raz ročne skontrolovať (o. i. mechaniku, aktuálnosť systémového softvéru).

Navyše môže výrobca alebo predajca bicykla nastaviť pre termín servisu dosiahnutý jazdný výkon. V takomto prípade vám palubný počítač oznámi termín servisu ako **(f)** .

Ohľadne servisu a opráv eBike sa obráťte na autorizovaného predajcu bicyklov.

### Zákaznícka služba a poradenstvo ohľadom použitia

Ak máte akékoľvek otázky ohľadom systému eBike a jeho komponentov, obráťte sa na autorizovaného predajcu bicyklov.

Kontaktné údaje autorizovaných predajcov bicyklov nájdete na internetovej stránke [www.bosch-ebike.com](http://www.bosch-ebike.com).

### Likvidácia



Pohonná jednotka, palubný počítač vrát. ovládacej jednotky, akumulátor, snímač rýchlosti, príslušenstvo a obaly sa musia odovzdať na ekologickú recykláciu.

Samostatne zabezpečte vymazanie osobných údajov zo zariadenia.

Nikdy neodhadzujte eBike a jeho komponenty do komunálneho odpadu!



Podľa Európskej smernice 2012/19/EÚ sa musia nepoužiteľné elektrické zariadenia a podľa európskej smernice 2006/66/ES sa musia chybné alebo opotrebované akumulátory/batérie zbierať separovane a je nutné odovzdať ich na ekologickú recykláciu.

Už nepoužiteľné komponenty eBike Bosch odovzdajte bezplatne autorizovanému predajcovi bicyklov alebo na recyklačnom zbernom stredisku.

**Právo na zmeny je vyhradené.**



## Biztonsági tájékoztató



**Olvassa el az összes biztonsági figyelmeztetést és előírást.** A biztonsági előírások és utasítások betartásának elmulasztása áramütéshez, tűzhöz és/vagy súlyos sérülésekhez vezethet.

**Kérjük a későbbi használatra gondosan őrizze meg ezeket az előírásokat.**

Az ebben a használati utasításban használt **akkumulátor** fogalom eredeti Bosch eBike-akkumulátorokat jelent.

- ▶ **Olvassa el és tartsa be az eBike-rendszer valamennyi Üzemeltetési útmutatásában és az eBike Üzemeltetési utasításában található biztonsági előírásokat, figyelmeztetéseket és utasításokat.**
- ▶ **Ne hagyja, hogy a fedélzeti computer kijelzése elvonja a figyelmét.** Ha nem kizárólag a közlekedésre összpontosítja a figyelmét, megnöveli a baleseti kockázatot. Ha a tárogatási szint megváltoztatásán kívül valamilyen más adatot akar bevenni a fedélzeti számítógépbe, álljon meg és így adja be a megfelelő adatokat.
- ▶ **Állítsa úgy be a kijelző fényerejét, hogy a fontos információkat, mint például a sebesség vagy a figyelmeztető jelek, megfelelően észlelhesse.** Ha a kijelző fényereje helytelenül van beállítva, ez veszélyes helyzetekhez vezethet.
- ▶ **A tolási segítség használata során gondoskodjon arról, hogy mindig az uralma alatt tartsa és biztonságosan tartani tudja az eBike-ot.** A tolási segítség bizonyos körülmények között szünetelhet (például ha a pedál egy akadályba ütközik, vagy ha az ujjá véletlenül lecsúszik a kezelő egység gombjáról). Az eBike hirtelen hátrafelé, az Ön irányában is elkezdhet mozogni, vagy hirtelen oldalra is dőlhet. Ez különösen további terhek felrakásához jelenthet kockázatot a felhasználó számára. Ne hozza az eBike-ot a tolási segítséggel olyan helyzetekbe, amelyekben a saját erejéből nem tudja megtartani az eBike-ot!
- ▶ **Kémiai égési sérülések veszélye! Tartsa távol a gyerekektől a gombelemeket.** A termék egy lítium-gombelemet tartalmaz. Ha valaki lenyel egy új vagy egy használt lítium-gombelemet, vagy az más módon a testébe jut, ez súlyos belső sérülésekhez és 2 órán belüli halálhoz vezethet.
- ▶ **Mindig teljesen zárja le az elemfiókat.** Ha az elemfiókat nem lehet biztonságosan bezárni, akkor a terméket ne használja tovább és vegye ki a gombelemet.
- ▶ **Tartsa távol a gombelemeket a gyerekektől.** Ha fennáll a gyanú, hogy valaki lenyelt, vagy a testének egy másik nyílásába bevezetett egy gombelemet, azonnal menjen orvoshoz.
- ▶ **A gombelemeket előírászerűen ártalmatlanítsa.** A használt gombelemek szintén okozhatnak sérüléseket.

## A termék és a teljesítmény leírása

### Rendeltetésszerű használat

Az **Purion** fedélzeti computer a Bosch eBike rendszer vezérlésére és a menedatadok megjelenítésére szolgál.

Az itt bemutatott funkciókon felül előfordulhat, hogy szoftver változtatások hibák megszüntetéséhez és egyes funkciók ki-terjesztéséhez vezetnek.

### Az ábrázolásra kerülő komponensek

Az ábrázolt alkatrészek sorszámozása megfelel az ábrának az Üzemeltetési utasítás elején lévő, ábrákat tartalmazó oldalon.

Ezen Üzemeltetési utasítás egyes ábrái az Ön eBike-ja felszerelésétől függően kismértékben eltérhetnek a tényleges kivittől.

- (1) Fedélzeti computer be-/kikapcsoló gomb
  - (2) **WALK** tolási segítség gomb<sup>a)</sup>
  - (3) A fedélzeti computer rögzítőcsavarja
  - (4) Fedélzeti számítógép tartó
  - (5) Támogatás csökkentő gomb –
  - (6) Támogatás növelő gomb +
  - (7) Kijelző
  - (8) Az USB-csatlakozó védősapkája
  - (9) USB diagnózis csatlakozóhüvely (csak karbantartás céljára)
  - (10) Akkumulátorfiókfedél
- a) nem minden országban kapható

### Fedélzeti számítógép kijelző elemek

- (a) Sebességmérő kijelző
- (b) Kijelzés km/h egységgel
- (c) Kijelzés mph egységgel
- (d) Teljes távolság kijelzése **TOTAL**
- (e) Hatótávolság kijelzése **RANGE**
- (f) Szerviz kijelzése 
- (g) Akkumulátor feltöltési szintjelző display
- (h) Világítás kijelzése
- (i) A támogatási szint kijelzése/érték kijelzése
- (j) Útszakasz kijelzése **TRIP**

## Műszaki adatok

| Fedélzeti számítógép          | Purion   |
|-------------------------------|--|
| Termékkód                     | BUI215   |
| Akkumulátorok <sup>A)</sup>   | 2 × 3 V CR2016                                   |
| Üzemi hőmérséklet             | °C -5 ... +40                                    |
| Tárolási hőmérséklet          | °C +10 ... +40                                   |
| Védelmi osztály <sup>B)</sup> | IP54 (por és fröccsenő víz ellen védett kivétel) |
| Súly, kb.                     | kg 0,1   |



A) Azt javasoljuk, hogy a Bosch által kínált akkumulátorokat használja. Ezeket beszerezheti kerékpár-kereskedőjétől (cikkszám: 1 270 016 819).

B) Zárt USB-fedél esetén

A Bosch eBike-rendszerben FreeRTOS kerül alkalmazásra (lásd <http://www.freeRTOS.org>).

## Üzemeltetés

### Szimbólumok és magyarázatok

| Jel  | Magyarázat   |
|--|--|
|  | rövid gombnyomás (1 másodpercnél rövidebb ideig)   |
|  | középhosszú gombnyomás (1 és 2,5 másodperc között) |
|  | hosszú gombnyomás (hosszabb, mint 2,5 másodperc)   |

## Üzembe helyezés

### Előfeltételek

Az eBike-rendszert csak a következő feltételek teljesülése esetén lehet aktiválni:

- Elegendő mértékben feltöltött akkumulátor van behelyezve (lásd az akkumulátor üzemeltetési útmutatóját).
- A sebességérzékelő helyesen van csatlakoztatva (lásd a meghajtóegység üzemeltetési útmutatóját).

### Az eBike-rendszer be és kikapcsolása

Az eBike-rendszer **bekapcsolásához** a következő lehetőségek állnak rendelkezésre:

- Behelyezett eBike akku mellett nyomja meg a fedélzeti computer **(1)** be-/kikapcsoló gombját.
- Nyomja meg az eBike akkumulátor be-/kikapcsoló gombját (lásd az akkumulátor üzemeltetési útmutatóját).

A hajtómű aktiválásra kerül, mielőtt Ön rá lép a pedálra (kivéve a tolási segítség funkció esetén, illetve az **OFF** támogatási szintnél). A motorreljesítmény a beállított támogatási szintnek megfelelően kerül meghatározásra.

Mielőtt normális üzemben abbahagyja a pedál hajtását, vagy mielőtt eléri a **25/45 km/h** sebességet, az eBike-hajtómű által nyújtott támogatás kikapcsolásra kerül. A hajtómű ismét automatikusan aktiválásra kerül, mielőtt Ön ismét rá lép a pedálra és a sebesség **25/45 km/h** alatt van.

Az eBike-rendszer **kikapcsolásához** a következő lehetőségek állnak rendelkezésre:

- Nyomja meg a fedélzeti számítógép **(1)** be-/kikapcsoló gombját.
- Kapcsolja ki az eBike akkuját annak be-/kikapcsoló gombjával (vannak olyan kerékpárgyártói megoldások, amelyek esetén nem hozzáférhető az akku be-/kikapcsoló gombja; lásd a kerékpár gyártójának használati utasítását).

A rendszer a kikapcsolás után leáll. Ez kb. 3 másodpercig tart. Azonnali ismételt bekapcsolásra csak azután van lehetőség, miután a leállítási folyamat befejeződött.

Ha az eBike-ot körülbelül 10 percig nem mozdítják és a fedélzeti számítógépen sem nyomnak meg egy gombot sem, az eBike-rendszer energiatakarékossági megfontolásokból automatikusan kikapcsolásra kerül.

**Tájékoztató:** Mindig kapcsolja ki az eBike rendszert, ha az eBike-ot leállítja.

**Tájékoztató:** Ha a fedélzeti computer elemei lemerülnek, az eBike-ját ennek ellenére a kerékpár akkumulátoránál bekapcsolhatja. Ajánlott azonban a károsodások elkerülése érdekében a belső elemeket mielőbb kicserélni.

### A fedélzeti számítógép energiaellátása

A fedélzeti computert két CR2016 gombelem táplálja.

### Az elemek kicserélése (lásd az A ábrát)

Ha a fedélzeti computer kijelzőjén **LOW BAT** jelenik meg, vegye le a kormányról a fedélzeti computert a fedélzeti computer **(3)** rögzítőcsavarjának kicsavarásával. Megfelelő érme segítségével nyissa fel az **(10)** elemtartó rekesz fedelét, vegye ki az elhasznált elemet, és helyezzen be új CR2016 típusú elemeket. A Bosch által ajánlott elemeket kerékpár-kereskedőjénél beszerezheti.

Az elemek behelyezésekor ügyeljen a helyes polarításra.

Zárja be az elemtartó rekeszt, majd rögzítse a fedélzeti computert a **(3)** rögzítőcsavarral az eBike kormányára.

### Tolási segítség ki-/bekapcsolása

A tolási segítség megkönnyítheti az eBike tolását. A sebesség ennél a funkciónál a bekapcsolt fokozattól függ és maximum **6 km/h** lehet.

► **A tolási segítség funkciót csak az eBike tolása esetén szabad használni.** Ha az eBike kerekei a tolási segítség funkció használata során nem érintkeznek a talajjal, sérülésveszély áll fenn.

A tolási segítség **aktiválásához** nyomja meg röviden a fedélzeti computeren a **WALK** gombot. Az aktiválás után 10 másodpercen belül nyomja meg a **+** gombot, és tartsa nyomva. Az eBike hajtóműve bekapcsolásra kerül.

**Megjegyzés:** A tolási segítséget az **OFF** támogatási szint esetén nem lehet aktiválni.

A tolási segítség **kikapcsolásra** kerül, ha a következő események egyike bekövetkezik:

- ha Ön elengedi a **+** gombot,
- ha az eBike kerekeit valami leblokkolja (például fékezés, vagy ha nekimegy egy akadálnak),
- ha túllépi a **6 km/h** sebességet.

A tolási segítség működés módja az egyes országokban érvényes rendelkezéseknek megfelelően különböző lehet és így eltérhet a fenti leírástól vagy deaktiválva is lehet.



## A támogatási szint beállítása

A fedélzeti computeren be lehet állítani, hogy az eBike-hajtómű mennyire támogassa Önt a pedálozás során. A támogatási szintet bármikor, menet közben is, meg lehet változtatni.

**Tájékoztató:** Egyedi kiviteleknel az is előfordul, hogy a támogatási szint előre be van állítva, és nem lehet megváltoztatni. Az is lehetséges, hogy az itt megadottnál kevesebb támogatási szint áll rendelkezésre.



Legfeljebb a következő támogatási szintek állnak rendelkezésre:

- **OFF:** a motortámogatás ki van kapcsolva, az eBike-ot egy szokványos kerékpárhoz hasonlóan csak pedálozással lehet mozgatni. A tolási segítséget ezen támogatási szint esetén nem lehet aktiválni.
- **ECO:** maximális hatásfokú effektív támogatás a maximális hatótávolsághoz
- **TOUR/TOUR+:**  
**TOUR:** egyenletes támogatás, nagy hatótávolságú túrákhoz  
**TOUR+:** dinamikus támogatás természetes és sportos hajtáshoz (csak a **eMTB** támogatási szinttel)
- **SPORT/eMTB:**  
**SPORT:** erőteljes, lejtős terepen való sportos hajtáshoz valamint a városon belüli kerékpározáshoz  
**eMTB:** minden terepen optimális támogatás, sportos indulás, jobb dinamika, maximális teljesítmény (a **eMTB** támogatási szint csak a BDU250P CX, BDU365, BDU450 CX és BDU480 CX hajtóegység esetén áll rendelkezésre. Előfordulhat, hogy ehhez egy szoftver-frissítésre van szükség.)
- **TURBO:** maximális támogatás magas lépésfrekvenciáig, sportos hajtáshoz

A támogatási szint **növeléséhez** nyomja meg a fedélzeti számítógépen röviden annyiszor a  + **(6)** gombot, hogy a **(i)** kijelzőn megjelenjen a kívánt támogatási szint, a támogatási szint **csökkentéséhez**  használja (röviden megnyomva) a **– (5)** gombot.

Ha a kijelzőn **TRIP**, **TOTAL** vagy **RANGE** van beállítva, akkor a kijelölt támogatási szint az átkapcsoláskor csak rövid időre (kb. 1 másodpercre) jelenik meg a kijelzőn.

## A kerékpárlámpák be és kikapcsolása

Annál a kivételnél, amelynél a világítást az eBike rendszer táplálja, a  + gomb közepes időtartamú megnyomásával egyidejűleg be lehet kapcsolni az első és hátsó világítást. A + gomb közepes időtartamú megnyomásával  a kerékpár világítását ismét ki lehet kapcsolni.

A lámpák bekapcsolt állapotát a **(h)** világítási ikon jelzi.

A kerékpározás megkezdése előtt mindig ellenőrizze a kerékpárlámpák helyes működését.

A fedélzeti számítógép tárolja a világítási állapotot és adott esetben egy újraindítás esetén a tárolt állapotnak megfelelően aktiválja a világítást.

A kerékpárlámpák be- és kikapcsolása nincs befolyással a kijelzők háttérvilágítására.

## A fedélzeti számítógép kijelzései és beállításai

### Akkumulátor töltöttségi szint kijelző

A **(g)** akku töltési szint kijelző az eBike akku töltési állapotát mutatja. Az eBike akku töltési szintjét a magán az eBike akku mutatóron található LED-ekről is le lehet olvasni.

A **(g)** kijelzőn az akkumulátor jelében minden egyes sáv körülbelül a kapacitás 20 %-ának felel meg:

] Az eBike-akkumulátor teljesen fel van töltve.

] Az eBike-akkumulátort utána kell tölteni.



] A töltési szint kijelző LED-jei az akkumulátoron ki-alszanak. A hajtómű támogatásához szükséges kapacitás elfogyott, és a támogatás most finom átmenettel lekapcsolásra kerül. A megmaradt kapacitást a rendszer most a lámpák rendelkezésére bocsátja, a kijelző villog.

Az eBike akkumulátor kapacitása a kerékpárlámpák fényének fenntartására még körülbelül 2 órára elég.

Ha egy eBike 2 akkumulátorral üzemel, akkor a **(g)** akku töltési szint kijelző mindkét akku töltöttségi szintjét kijelzi.



### Sebesség- és távolságmérő kijelzések

A sebességmérő **(a)** kijelzője mindig az aktuális sebességet jelzi.

A **(i)** kijelzőn alapesetben mindig a legutóbbi beállítás jelenik meg. A  – gomb ismételt, közepesen hosszú ideig tartó megnyomásával egymás után megjelenik a **TRIP** megtett út, az **TOTAL** összes kilométer, és **RANGE** az akkumulátor hátralévő kapacitása. (A  – gomb rövid megnyomásával a támogatási szint csökken!)

A **TRIP** megtett út **visszaállításához** jelölje ki a **TRIP** megtett út kijelzését és nyomja meg egyidejűleg hosszabb időre a  + és – gombot. A kijelzőn először **RESET** jelenik meg. Ha a két gombot tovább nyomja, a **TRIP** megtett út **0** állásra áll.

















A **RANGE** hatótávolság **visszaállításához** jelölje ki a **RANGE** hatótávolság kijelzését és nyomja meg egyidejűleg hosszabb időre a  + és – gombot. A kijelzőn először **RESET** jelenik meg. Ha tovább nyomja mindkét gombot, a **RANGE** hatótávolság a gyárilag beállított értékre áll vissza.

A kijelzett értékeket át lehet kapcsolni kilométerekre mérföldekre, ehhez tartsa benyomva a – gombot  és nyomja be rövid időre  a **(1)** be-/kikapcsoló gombot.

Karbantartási célokra le lehet kérdezni a rész-rendszerek verziószámát és típusszámát, ha a rész-rendszerek rendelkezésre bocsátják ezeket az információkat (ez magától a rész-rendszerstől függ). A rendszer **kikapcsolt** állapotában nyomja meg egyidejűleg a –, valamint + gombot, majd működtesse a **(1)** be-/kikapcsoló gombot.

Az USB-aljzat a diagnosztikai rendszerek csatlakoztatására szolgál. Az USB-aljzatnak más funkciója nincs.

► **Az USB-csatlakozót a (8) védősapkával mindegyik teljesen le kell zárni.**

| Művelet  | Gombok   | Időtartam   |
|--|--|---|
| fedélzeti computer bekapcsolása  |                     |                  |
| fedélzeti computer kikapcsolása  |                     |                  |
| Támogatás növelése   | +  |                  |
| Támogatás csökkentése  | -  |                  |
| Kijelző <b>TRIP</b> , <b>TOTAL</b> , <b>RANGE</b> , Támogatási módusok | -  |                  |
| Kerékpár világításának bekapcsolása                                    | +  |                  |
| Kerékpár világításának kikapcsolása                                    | +  |                  |
| A megtett út visszaállítása  | - +  |                  |
| A tolási segítség aktiválása   | <b>WALK</b>  | 1.               |
| A tolási segítség végrehajtása   | +  | 2. tetszőleges  |
| Átállítás kilométerről mérföldre                                       | -<br>               | 1. tartás<br>2.  |
| Változatszámok lekérdezése <sup>A)B)</sup>                             | - +<br>             | 1. tartás<br>2.  |
| A kijelző fényerejének beállítása <sup>A)</sup>                        | - +<br><br>- vagy + | 1. tartás<br>2.  |

A) Az eBike rendszernek kikapcsolt állapotban kell lennie.

B) Az információk folyó szöveggént jelennek meg.



## Hibakód kijelzés

Az eBike-rendszerek komponensei állandóan automatikusan felülvizsgálatra kerülnek. Egy hiba érzékelése esetén a fedélzeti számítógépen megjelenik a megfelelő hibakód.

A hiba fajtájától függően a hajtómű szükség esetén automatikusan lekapcsolásra kerül. A kerékpárral a hajtómű segítségével nélkül azonban mindig tovább lehet haladni. A további kerékpározás előtt az eBike-ot felül kell vizsgálni.

► **Minden javítással kizárólag egy erre feljogosított kerékpár-kereskedőt bízson meg.**

| Kód | A hiba oka  | Hibaelhárítás  |
|-----|---|--|
| 410 | A fedélzeti számítógép egy vagy több gombja leblokkolt.                       | Ellenőrizze, hogy nincsenek-e a gombok például a behatolt szennyeződések következtében beékelődve. Szükség esetén tisztítsa meg a gombokat.  |
| 414 | Összeköttetési probléma a kezelőegységben                                     | Ellenőriztesse a csatlakozásokat és összeköttetéseket  |
| 418 | A kezelőegység egy vagy több gombja beékelődött.                              | Ellenőrizze, hogy nincsenek-e a gombok például a behatolt szennyeződések következtében beékelődve. Szükség esetén tisztítsa meg a gombokat.  |
| 419 | Konfigurációs hiba  | Indítsa újra a rendszert. Ha a probléma továbbra is fennáll, lépjen kapcsolatba a Bosch eBike-kereskedőjével.  |
| 422 | Összeköttetési probléma a hajtóegységgel                                      | Ellenőriztesse a csatlakozásokat és összeköttetéseket  |
| 423 | Összeköttetési probléma az eBike-akkumulátorral                               | Ellenőriztesse a csatlakozásokat és összeköttetéseket  |
| 424 | Kommunikációs hiba a komponensek között                                       | Ellenőriztesse a csatlakozásokat és összeköttetéseket  |
| 426 | Belső időtűlépési hiba  | Indítsa újra a rendszert. Ha a probléma továbbra is fennáll, lépjen kapcsolatba a Bosch eBike-kereskedőjével. Ezen hiba-állapot fennállása esetén nem lehet az alapbeállítási menüben megjeleníteni vagy megváltoztatni a kerék kerületét. |
| 430 | A fedélzeti számítógép belső akkumulátora kimerült (a BUI350 esetén ez nincs) | Töltse fel a fedélzeti számítógépet (a tartóban vagy az USB-csatlakozón keresztül)   |
| 431 | Szoftver változat hiba  | Indítsa újra a rendszert. Ha a probléma továbbra is fennáll, lépjen kapcsolatba a Bosch eBike-kereskedőjével.  |
| 440 | Belső hiba a hajtóegységben   | Indítsa újra a rendszert. Ha a probléma továbbra is fennáll, lépjen kapcsolatba a Bosch eBike-kereskedőjével.  |
| 450 | Belső szoftver-hiba   | Indítsa újra a rendszert. Ha a probléma továbbra is fennáll, lépjen kapcsolatba a Bosch eBike-kereskedőjével.  |
| 460 | Hiba az USB-csatlakozónál   | Húzza ki a kábelt a fedélzeti számítógép USB-csatlakozójából. Ha a probléma továbbra is fennáll, lépjen kapcsolatba a Bosch eBike-kereskedőjével.  |
| 490 | A fedélzeti számítógép belső hibája   | Ellenőriztesse a fedélzeti számítógépet  |
| 500 | Belső hiba a hajtóegységben   | Indítsa újra a rendszert. Ha a probléma továbbra is fennáll, lépjen kapcsolatba a Bosch eBike-kereskedőjével.  |
| 502 | Hiba a kerékpárlámpákban  | Ellenőrizze a lámpákat és a hozzátartozó vezetékeket. Indítsa újra a rendszert. Ha a probléma továbbra is fennáll, lépjen kapcsolatba a Bosch eBike-kereskedőjével.  |
| 503 | Hiba a sebesség érzékelőben   | Indítsa újra a rendszert. Ha a probléma továbbra is fennáll, lépjen kapcsolatba a Bosch eBike-kereskedőjével.  |
| 504 | A rendszer felismerte a sebesség-jel manipulálását.                           | Ellenőrizze és szükség esetén állítsa be a küllőmágnesek helyzetét. Ellenőrizze, nem történt-e manipuláció (tuning). A hajtómű támogatása csökken.   |
| 510 | Belső érzékelő hiba   | Indítsa újra a rendszert. Ha a probléma továbbra is fennáll, lépjen kapcsolatba a Bosch eBike-kereskedőjével.  |
| 511 | Belső hiba a hajtóegységben   | Indítsa újra a rendszert. Ha a probléma továbbra is fennáll, lépjen kapcsolatba a Bosch eBike-kereskedőjével.  |

| Kód      | A hiba oka  | Hibaelhárítás  |
|----------|---|--|
| 530      | Akkumulátor hiba                                      | Kapcsolja ki az eBike-ot, vegye ki belőle, majd ismét tegye bele vissza az eBike-akkumulátort. Indítsa újra a rendszert. Ha a probléma továbbra is fennáll, lépjen kapcsolatba a Bosch eBike-kereskedőjével.   |
| 531      | Konfigurációs hiba                                    | Indítsa újra a rendszert. Ha a probléma továbbra is fennáll, lépjen kapcsolatba a Bosch eBike-kereskedőjével.  |
| 540      | Hőmérséklethiba                                       | Az eBike a megengedett hőmérséklet tartományon kívül van. Kapcsolja ki az eBike-rendszert, hogy a hajtóegység lehűljön, illetve felmelegedjen annyira, hogy belül legyen a megengedett hőmérséklet tartományon. Indítsa újra a rendszert. Ha a probléma továbbra is fennáll, lépjen kapcsolatba a Bosch eBike-kereskedőjével.        |
| 550      | A rendszer egy nem megengedett fogyasztót ismert fel. | Távolítsa el a fogyasztót. Indítsa újra a rendszert. Ha a probléma továbbra is fennáll, lépjen kapcsolatba a Bosch eBike-kereskedőjével.   |
| 580      | Szoftver változat hiba                                | Indítsa újra a rendszert. Ha a probléma továbbra is fennáll, lépjen kapcsolatba a Bosch eBike-kereskedőjével.  |
| 591      | Hitelesítési hiba                                     | Kapcsolja ki az eBike-rendszert. Vegye ki, majd tegye be ismét az akkumulátort. Indítsa újra a rendszert. Ha a probléma továbbra is fennáll, lépjen kapcsolatba a Bosch eBike-kereskedőjével.  |
| 592      | Inkompatibilis komponensek                            | Szereljen fel egy kompatibilis kijelzőt. Ha a probléma továbbra is fennáll, lépjen kapcsolatba a Bosch eBike-kereskedőjével.   |
| 593      | Konfigurációs hiba                                    | Indítsa újra a rendszert. Ha a probléma továbbra is fennáll, lépjen kapcsolatba a Bosch eBike-kereskedőjével.  |
| 595, 596 | Kommunikációs hiba                                    | Ellenőrizze a hajtóműhöz vezető huzalozást és indítsa újra a rendszert. Ha a probléma továbbra is fennáll, lépjen kapcsolatba a Bosch eBike-kereskedőjével.  |
| 602      | Belső akkumulátor-hiba                                | Indítsa újra a rendszert. Ha a probléma továbbra is fennáll, lépjen kapcsolatba a Bosch eBike-kereskedőjével.  |
| 603      | Belső akkumulátor-hiba                                | Indítsa újra a rendszert. Ha a probléma továbbra is fennáll, lépjen kapcsolatba a Bosch eBike-kereskedőjével.  |
| 605      | Akkumulátor hőmérséklet hiba                          | Az akkumulátor a megengedett hőmérséklet tartományon kívül van. Kapcsolja ki az eBike-rendszert, hogy az akkumulátor lehűljön, illetve felmelegedjen annyira, hogy belül legyen a megengedett hőmérséklet tartományon. Indítsa újra a rendszert. Ha a probléma továbbra is fennáll, lépjen kapcsolatba a Bosch eBike-kereskedőjével. |
| 606      | Külső akkumulátor hiba                                | Ellenőrizze a vezetékeket. Indítsa újra a rendszert. Ha a probléma továbbra is fennáll, lépjen kapcsolatba a Bosch eBike-kereskedőjével.   |
| 610      | Akkumulátor feszültség hiba                           | Indítsa újra a rendszert. Ha a probléma továbbra is fennáll, lépjen kapcsolatba a Bosch eBike-kereskedőjével.  |
| 620      | Töltőkészülék hiba                                    | Cserélje ki a töltőkészüléket. Lépjen kapcsolatba a Bosch eBike-kereskedőjével.  |
| 640      | Belső akkumulátor-hiba                                | Indítsa újra a rendszert. Ha a probléma továbbra is fennáll, lépjen kapcsolatba a Bosch eBike-kereskedőjével.  |
| 655      | Többszörös akkumulátor hiba                           | Kapcsolja ki az eBike-rendszert. Vegye ki, majd tegye be ismét az akkumulátort. Indítsa újra a rendszert. Ha a probléma továbbra is fennáll, lépjen kapcsolatba a Bosch eBike-kereskedőjével.  |
| 656      | Szoftver változat hiba                                | Lépjen kapcsolatba a Bosch eBike-kereskedőjével, hogy az végrehajtsa egy szoftver-aktualizálást.   |

| Kód                            | A hiba oka  | Hibaelhárítás  |
|--------------------------------|---|--|
| 7xx                            | Hiba egy külső szállító komponenseinél  | Vegye figyelembe a mindenkori komponens gyártójának Üzemeltetési útmutatójában található adatokat.   |
| 800                            | Belső ABS-hiba  | Lépjen kapcsolatba a Bosch eBike-kereskedőjével.   |
| 810                            | A kerék-sebesség érzékelő jelei nem plauzibilisek   | Lépjen kapcsolatba a Bosch eBike-kereskedőjével.   |
| 820                            | Hiba az első kerék-sebesség érzékelőhöz vezető vezetékben   | Lépjen kapcsolatba a Bosch eBike-kereskedőjével.   |
| 821 ... 826                    | Az első kerék-sebesség érzékelő jelei nem plauzibilisek<br>Az érzékelő tárcsa lehet hogy nincs meg, elromlott, vagy hibásan van felszerelve; az első és hátsó kerék átmérője lényegesen különbözik egymástól; extrém vezetési szituáció, például csak a hátsó keréken állva történő vezetés | Indítsa újra a rendszert és hajtson végre egy legalább 2 perces próbamenetet. Az ABS ellenőrző lámpának ki kell aludnia. Ha a probléma továbbra is fennáll, lépjen kapcsolatba a Bosch eBike-kereskedőjével. |
| 830                            | Hiba a hátsó kerék-sebesség érzékelőhöz vezető vezetékében  | Lépjen kapcsolatba a Bosch eBike-kereskedőjével.   |
| 831<br>833 ... 835             | A hátsó kerék-sebesség érzékelő jelei nem plauzibilisek<br>Az érzékelő tárcsa lehet hogy nincs meg, elromlott, vagy hibásan van felszerelve; az első és hátsó kerék átmérője lényegesen különbözik egymástól; extrém vezetési szituáció, például csak a hátsó keréken állva történő vezetés | Indítsa újra a rendszert és hajtson végre egy legalább 2 perces próbamenetet. Az ABS ellenőrző lámpának ki kell aludnia. Ha a probléma továbbra is fennáll, lépjen kapcsolatba a Bosch eBike-kereskedőjével. |
| 840                            | Belső ABS-hiba  | Lépjen kapcsolatba a Bosch eBike-kereskedőjével.   |
| 850                            | Belső ABS-hiba  | Lépjen kapcsolatba a Bosch eBike-kereskedőjével.   |
| 860, 861                       | Hiba a feszültségellátásban   | Indítsa újra a rendszert. Ha a probléma továbbra is fennáll, lépjen kapcsolatba a Bosch eBike-kereskedőjével.  |
| 870, 871<br>880<br>883 ... 885 | Kommunikációs hiba  | Indítsa újra a rendszert. Ha a probléma továbbra is fennáll, lépjen kapcsolatba a Bosch eBike-kereskedőjével.  |
| 889                            | Belső ABS-hiba  | Lépjen kapcsolatba a Bosch eBike-kereskedőjével.   |
| 890                            | Az ABS ellenőrző lámpa meghibásodott vagy hiányzik; az ABS lehet hogy nem működik.  | Lépjen kapcsolatba a Bosch eBike-kereskedőjével.   |
| nincs kijelzés                 | A fedélzeti számítógép belső hibája   | Indítsa el újra egy ki- és bekapcsolással az eBike-rendszerét.   |

## Karbantartás és szerviz

### Karbantartás és tisztítás

A komponenseket, beleértve a hajtóegységet is, nem szabad vízbe meríteni vagy nagynyomású tisztítóval tisztítani.

A fedélzeti computer tisztításához használjon puha, vízzel benedvesített rongyot. Tisztítószert ne használjon.

Évente legalább egyszer adja le műszaki felülvizsgálásra az eBike-rendszerét (ellenőriztesse többek között a mechanikát és a rendszerszoftver aktuális voltát).

A kerékpár gyártója vagy a kereskedő a szerviz időpontjaként a rendszerben megadhat egy adott futásteljesítményt is. Eb-

ben az esetben a fedélzeti computer a szerviz esedékességét az **(f)**  kijelzővel jelzi.

Az eBike szervizeléséhez vagy javításához kérjük forduljon egy feljogosított kerékpár kereskedőhöz.

### Vevőszolgálat és alkalmazási tanácsadás

Ha az eBike-rendszerrel és komponenseivel kapcsolatban kérdései vannak, forduljon egy feljogosított kerékpár kereskedőhöz.

A kerékpár márkakereskedők kapcsolatfelvételi adatai a [www.bosch-ebike.com](http://www.bosch-ebike.com) weboldalon találhatóak.

## Hulladékkezelés



A hajtóegységet, a fedélzeti számítógépet a kezelőegységgel együtt, az akkumulátort, a sebesség érzékelőt, a tartozékokat és a csomagolást a környezetvédelmi szempontoknak megfelelően kell újrafelhasználásra leadni.

Gondoskodjon saját maga arról, hogy a személyes adatok a készülékről törlésre kerüljenek.

Ne dobja az eBike-ot és komponenseit a háztartási szemétkbe!



A 2012/19/EU európai irányelvnek megfelelően a már nem használható elektromos készülékeket és a 2006/66/EK európai irányelvnek megfelelően a már nem használható akkumulátorokat/elemeket külön össze kell gyűjteni és a környezetvédelmi szempontoknak megfelelően kell újrafelhasználásra leadni.

A már nem használható Bosch eBike-komponenseket kérjük adja le térítésmentesen egy erre feljogosított kerékpár kereskedőnél vagy egy újrahasznosító központban.

**A változtatások joga fenntartva.**

## Instrucțiuni privind siguranța



**Citiți toate indicațiile și instrucțiunile de siguranță.** Nerespectarea instrucțiunilor și indicațiilor de siguranță poate provoca electrocutare, incendii și/sau răniri grave.

**Păstrați în condiții optime toate instrucțiunile și indicațiile privind siguranța în vederea consultării ulterioare a acestora.**

În aceste instrucțiuni de utilizare, termenul **acumulatori** se referă la toți acumulatorii originali Bosch pentru eBike.

- ▶ **Citiți și respectați atât instrucțiunile și indicațiile privind siguranța din instrucțiunile de utilizare a sistemului eBike, cât și instrucțiunile de utilizare ale eBike-ului.**
- ▶ **Nu vă lăsați distras de afișajul computerului de bord.** Dacă nu vă concentrați exclusiv asupra traficului rutier, riscați să fiți implicați într-un accident. Dacă vreți să introduceți date în computerul dumneavoastră de bord în afara funcțiilor de asistență configurate pe acesta, opriți vehiculul și introduceți datele respective.
- ▶ **Reglează luminozitatea afișajului astfel încât să poți percepe în mod adecvat informațiile importante, cum ar fi viteza sau simbolurile de avertizare.** O luminozitate a afișajului reglată incorect poate duce la situații periculoase.
- ▶ **La utilizarea asistenței la pedalare, asigură-te că deții în permanență controlul asupra eBike-ului și că îl poți susține în siguranță.** Asistența la pedalare poate fi dezactivată în anumite condiții (de exemplu, în cazul prezenței de obstacole la nivelul pedalelor sau alunecări accidentale a degetului de pe tasta unității de comandă). eBike-ul s-ar putea deplasa brusc înapoi spre tine sau s-ar putea răsturna. Aceasta presupune riscuri pentru utilizator, mai ales în cazul unei încărcări suplimentare. Nu adu eBike-ul cu asistența la pedalare în situații în care să nu poți controla în mod independent eBike-ul!
- ▶ **Pericol de arsuri chimice! Nu lăsa bateriile rotunde la îndemâna copiilor.** Produsul conține baterii rotunde pe bază de litiu. Dacă o baterie rotundă pe bază de litiu nouă sau uzată este înghițită sau introdusă în interiorul corpului, aceasta poate provoca leziuni interne grave și poate duce la deces în decurs de 2 ore.
- ▶ **Închide întotdeauna complet compartimentul pentru baterii.** Dacă compartimentul pentru baterii nu poate fi închis complet, nu mai utiliza produsul și scoate bateria rotundă.
- ▶ **Nu lăsa bateriile rotunde la îndemâna copiilor.** Dacă suspectezi că o baterie rotundă a fost înghițită sau introdusă într-un orificiu al corpului, consultă imediat un medic.
- ▶ **Elimină în mod corespunzător bateriile rotunde.** Chiar și bateriile rotunde uzate pot provoca leziuni.

## Descrierea produsului și a performanțelor sale

### Utilizarea conform destinației

Computerul de bord **Purion** este prevăzut pentru comandarea unui sistem eBike Bosch și pentru afișarea datelor călătoriei.

Suplimentar față de funcțiile prezentate aici, ar putea fi întotdeauna necesară implementarea de modificări ale software-ului în vederea remedierii erorilor și pentru modificările funcțiilor.

### Componentele ilustrate

Numerotarea componentelor ilustrate corespunde schițelor de pe paginile grafice de la începutul acestor instrucțiuni. Schemele din prezentele instrucțiuni de utilizare pot prezenta mici abateri, în funcție de echiparea eBike-ului dumneavoastră.

- (1) Tastă de pornire/oprire a computerului de bord
  - (2) Tasta de asistență la pedalare **WALK**<sup>a)</sup>
  - (3) Șurub de fixare a computerului de bord
  - (4) Suport computer de bord
  - (5) Tastă de reducere a nivelului de asistență –
  - (6) Tastă de creștere a nivelului de asistență +
  - (7) Afișaj
  - (8) Capac de protecție a portului USB
  - (9) Port de diagnoză USB (numai pentru întreținere)
  - (10) Capac compartiment pentru baterii
- a) nu este disponibil în toate țările

### Elemente afișaj computer de bord

- (a) Afișaj tahometru
- (b) Indicator unități km/h
- (c) Indicator unități m/h
- (d) Indicator distanță totală **TOTAL**
- (e) Indicator distanță maximă **RANGE**
- (f) Indicator service
- (g) Indicator stare de încărcare a acumulatorului
- (h) Indicator iluminare
- (i) Indicator nivel de asistență/afișaj valori
- (j) Indicator rută **TRIP**

## Date tehnice

| Computer de bord               |    | Purion  |
|--------------------------------|----|---|
| Cod produs                     |    | BUI215  |
| Baterii <sup>A)</sup>          |    | 2 × 3 V CR2016  |
| Temperatură de funcționare     | °C | -5 ... +40  |
| Temperatură de depozitare      | °C | +10 ... +40   |
| Tip de protecție <sup>B)</sup> |    | IP54 (protecție împotriva prafului și a stropilor de apă) |
| Greutate, aproximativă         | kg | 0,1   |



A) Este recomandată utilizarea de baterii marca Bosch. Acestea pot fi achiziționate de la distribuitorul bicicletei dumneavoastră (număr de identificare: 1 270 016 819).

B) cu capacul USB închis

Sistemul eBike Bosch folosește FreeRTOS (consultați <http://www.freertos.org>).

## Funcționare

### Simboluri și semnificația acestora

| Simbol   | Semnificație   |
|--|--|
|  | apăsare scurtă tastă (mai puțin de 1 secundă)        |
|  | apăsare medie tastă (între 1 secundă și 2,5 secunde) |
|  | apăsare îndelungată tastă (mai mult de 2,5 secunde)  |

### Punerea în funcțiune

#### Condiții necesare

Sistemul eBike poate fi activat numai dacă sunt îndeplinite următoarele condiții necesare:

- Este introdus un acumulator încărcat suficient (consultați instrucțiunile de utilizare a acumulatorului).
- Senzorul de viteză este racordat corect (consultați instrucțiunile de utilizare a unității de acționare).

#### Conectarea/Deconectarea sistemului eBike

Pentru **conectarea** sistemului eBike aveți următoarele posibilități:

- Cu acumulatorul introdus în eBike, apăsați tasta pornit-oprit **(1)** a computerului de bord.
- Apăsați tasta pornit-oprit a acumulatorului eBike (consultați instrucțiunile de utilizare a acumulatorului).

Antrenarea este activată imediat ce apeși pedala (cu excepția cazului în care este activată funcția de asistență la pedalare sau în nivelul de asistență **OFF**). Puterea motorului variază în funcție de nivelul de asistență setat.

Imediat ce nu mai apăsați pedala în modul de funcționare normală sau de îndată ce ați atins viteza de **25/45 km/h**, susținerea de către unitatea de acționare a eBike-ului este dezactivată. Unitatea de acționare se activează din nou automat imediat ce apăsați pedala și viteza revine sub **25/45 km/h**.

**Deconectarea** sistemului eBike poate fi realizată după cum urmează:

- Apăsați tasta pornit-oprit **(1)** a computerului de bord.
- Deconectați acumulatorul eBike apăsând pe tasta pornit-oprit a acestuia (sunt posibile soluții specifice în funcție de producătorul bicicletelor la care nu există acces la tasta pornit-oprit a acumulatorului; consultați instrucțiunile de utilizare a producătorului bicicletei).

După deconectare, sistemul este dezactivat. Acest proces durează aproximativ 3 secunde. Reconectarea imediată este posibilă numai după finalizarea procesului de dezactivare.

Dacă timp de aproximativ 10 min eBike-ul nu se deplasează și nu se apasă nicio tastă la computerul de bord, pentru economisirea energiei, sistemul eBike se deconectează automat.

**Observație:** Deconectați întotdeauna sistemul eBike, atunci când parcați eBike-ul.

**Observație:** Dacă bateriile computerului de bord sunt descărcate, puteți porni totuși eBike-ul cu acumulatorul bicicletei. Este recomandată, însă, înlocuirea cât mai rapidă a bateriilor interne, pentru a se evita producerea de defectiuni.

#### Alimentarea electrică a computerului de bord

Computerul de bord este alimentat de la două baterii rotunde CR2016.

#### Înlocuirea bateriilor (consultați imaginea A)

Când computerul de bord prezintă pe afișaj **LOW BAT**, demontați computerul de bord de pe ghidon, deșurubând șurubul de fixare **(3)** al computerului de bord. Deschideți capacul compartimentului pentru baterii **(10)** utilizând o monedă corespunzătoare, extrageți bateriile descărcate și introduceți baterii noi de tipul CR2016. Bateriile recomandate de Bosch pot fi achiziționate de la distribuitorul de biciclete de la nivel local.

La montarea bateriilor, țineți cont de polaritatea corectă.

Închideți compartimentul pentru baterii și fixați computerul de bord pe ghidonul eBike-ului cu șurubul de fixare **(3)**.

#### Conectare/deconectare Ajutor de pedalare

Sistemul de asistență la pedalare poate simplifica deplasarea eBike-ului. În această funcție, viteza depinde de treapta de viteză selectată și poate atinge maximum **6 km/h**.

► **Funcția de asistență la pedalare poate fi utilizată numai pentru împingerea eBike-ului.** Dacă în timpul utilizării funcției de asistență la pedalare roțile eBike-ului nu intră în contact cu solul, există pericolul de rănire.

Pentru **activarea** funcției de asistență la pedalare, apăsați scurt tasta **WALK** de pe computerul de bord. În decurs de 10 secunde de la activare, apăsați tasta **+** și mențineți-o apăsată. Unitatea de acționare a eBike-ului este conectată.

**Observație:** Asistența la împingere nu poate fi activată la nivelul de asistență **OFF**.

Asistența la pedalare se **dezactivează** imediat ce se produce unul din următoarele evenimente:

- eliberați tasta **+**,

- roțile eBike-ului se blochează (de exemplu, prin frânare sau impactul cu un obstacol),
- viteza depășește **6 km/h**.

Regimul de funcționare a sistemului de asistență la pedalare este supus prevederilor naționale specifice, motiv pentru care poate prezenta diferențe față de descrierea de mai sus sau poate fi dezactivat.



## Reglarea nivelului de asistență

Puteți regla, la computerul de bord, nivelul de asistență la pedalare oferit de unitatea de acționare a eBike-ului. Nivelul de asistență poate fi modificat oricând, și în timpul călătoriei.

**Observație:** La anumite modele, este posibil ca nivelul de asistență să fie reglat preliminar și să nu poată fi modificat. Este de asemenea posibil ca să fie disponibile mai puține niveluri de asistență decât cele specificate aici.



Sunt disponibile maximum următoarele niveluri de asistență:

- **OFF:** susținerea motorului este dezactivată, eBike-ul poate fi deplasat ca o bicicletă obișnuită, prin pedalare. Asistența la pedalare nu poate fi activată în acest nivel de asistență.
- **ECO:** susținere efectivă și eficiență maximă pentru o autonomie maximă
- **TOUR/TOUR+:**  
**TOUR:** susținere uniformă pentru trasee lungi, cu o autonomie mai mare  
**TOUR+:** nivel dinamic de asistență pentru tururi normale și sportive (numai în combinație cu **eMTB**)
- **SPORT/eMTB:**  
**SPORT:** asistență puternică pentru deplasări sportive pe trasee montane, precum și pentru trasee urbane  
**eMTB:** asistența optimă pe orice tip de teren, demararea sportivă, dinamica îmbunătățită, performanța maximă (**eMTB** este disponibilă numai în combinație cu unitățile de acționare BDU250P CX, BDU365, BDU450 CX și BDU480 CX. Ar putea fi necesară o actualizare de software.)
- **TURBO:** susținere maximă până la frecvențe ridicate de pedalare pentru tururi sportive

Pentru **creșterea** nivelului de asistență, apăsați scurt și în mod repetat  tasta **+** (**6**) de pe computerul de bord până când pe afișaj este prezentat nivelul de asistență dorit (**i**), iar pentru **reducerea** acestuia, apăsați scurt  pe tasta **-** (**5**).

Dacă este setat indicatorul **TRIP**, **TOTAL** sau **RANGE**, nivelul de asistență selectat este prezentat pentru scurt timp (aproximativ 1 secundă) pe afișaj în momentul comutării.

## Conectarea/Deconectarea sistemului de iluminare al bicicletei

La modelul la care luminile de rulare sunt alimentate de sistemul eBike, prin apăsarea de durată medie  a tastei **+**, lampa din față și lampa din spate se pot aprinde simultan. Prin apăsarea medie  a tastei **+**, luminile de rulare sunt din nou dezactivate.

Când lămpile sunt aprinse, este afișat simbolul de iluminare (**h**).

Înainte de a porni de pe loc, verificați funcționarea corectă a luminilor de rulare ale bicicletei.

Computerul de bord memorează starea luminii și, în funcție de starea memorată, activează lumina după o repornire dacă este cazul.

Conectarea/Deconectarea luminilor de rulare ale bicicletei nu influențează iluminarea de fundal a afișajului.

## Afișajele și setările computerului de bord

### Indicator stare de încărcare a acumulatorului

Indicatorul stării de încărcare a acumulatorului (g) prezintă starea de încărcare a acumulatorului eBike. Starea de încărcare a acumulatorului eBike este de asemenea indicată de LED-urile acumulatorului.

Pe afișajul (g) fiecare bară a simbolului de acumulator corespunde unui procent de aproximativ 20 % din capacitate:

 Acumulatorul eBike este complet încărcat.

 Acumulatorul eBike trebuie să fie reîncărcat.



 LED-urile indicatorului stării de încărcare a acumulatorului se sting. Capacitatea de încărcare necesară pentru alimentarea sistemului de acționare este consumată, iar nivelul de asistență este deconectat lent. Capacitatea de încărcare rămasă este utilizată pentru alimentarea sistemului de iluminare al bicicletei, iar indicatorul se aprinde intermitent.

Capacitatea de încărcare a acumulatorului eBike este suficientă pentru asigurarea funcționării timp de încă aproximativ 2 ore a luminilor de rulare ale bicicletei.

Dacă un eBike este alimentat de la 2 acumulatori, indicatorul nivelului de încărcare a acumulatorului (g) va indica nivelul de încărcare al amândurora.



### Indicatoarele de viteză și distanță

Pe afișajul tahometrului (a) este prezentată întotdeauna viteza actuală.

În mod implicit, pe afișajul (i) va apărea întotdeauna ultima setare efectuată. Prin apăsarea în mod repetat și de durată medie  a tastei -, se afișează succesiv ruta **TRIP**, numărul total de kilometri **TOTAL** și distanța maximă care poate fi parcursă cu acumulatorul **RANGE**. (Prin apăsarea scurtă  a tastei -, nivelul de asistență este redus!)

Pentru **resetarea** rutei **TRIP**, selectează ruta **TRIP** și mențineți apăsată pentru aceeași durată de timp  tastele + și -. Mai întâi, pe afișaj apare **RESET**. Dacă vei continua să apeși ambele taste, ruta **TRIP** va fi resetată la 0.

















Pentru **resetarea** distanței parcurse **RANGE**, selectează distanța parcursă **RANGE** și menține apăsată pentru aceeași durată de timp  tastele + și -. Mai întâi, pe afișaj apare **RESET**. Dacă apeși în continuare ambele taste, distanța parcursă **RANGE** este resetată la setarea implicită.

Poți transforma valorile afișate din kilometri în mile, menținând apăsată tasta -  și apăsând scurt  tasta de pornire/oprire (1).

Pentru efectuarea lucrărilor de întreținere, pot fi verificate versiunile sistemelor parțiale și numerele de model ale componentelor acestora, în măsura în care sistemele parțiale transmit mai departe aceste informații (în funcție de

sistemul parțial). Cu sistemul **deconectat**, apasă simultan tastele - și +, iar apoi apasă tasta de pornire/oprire (1). Portul USB este destinat racordării sistemelor de diagnoză. Portul USB nu este destinat niciunei alte funcții în afară de aceasta.

### ► Portul USB trebuie să fie întotdeauna închis complet cu capacul de protecție (8).

| Acțiune   | Taste  | Durată  |
|---|--|---|
| Conectarea computerului de bord   |         |                  |
| Deconectarea computerului de bord   |         |                  |
| Creșterea nivelului de asistență  | +  |                  |
| Reducerea nivelului de asistență  | -  |                  |
| Indicator <b>TRIP</b> , <b>TOTAL</b> , <b>RANGE</b> , moduri de asistență la pedalare | -  |                  |
| Aprinderea luminilor de rulare ale bicicletei   | +  |                  |
| Stingerea luminilor de rulare ale bicicletei  | +  |                  |
| Resetarea rutei   | - +  |                  |
| Activarea asistenței la pedalare  | <b>WALK</b>  | 1.               |
| Executarea asistenței la pedalare   | +  | 2. opțional   |
| Transformarea kilometrilor în mile  | -<br>   | 1. oprire<br>2.  |
| Accesare versiuni noi <sup>A)B)</sup>   | - +<br> | 1. oprire<br>2.  |
| Configurarea luminozității afișajului <sup>A)</sup>                                   | - +<br> | 1. oprire<br>2.  |
|   | - sau +  |   |

A) Sistemul eBike trebuie să fie deconectat.

B) Informațiile sunt afișate ca secvențe de text.



## Indicator cod de eroare

Componentele sistemului eBike sunt verificate automat și în permanență. Dacă se constată vreo eroare, la computerul de bord va apărea codul de eroare corespunzător.

În funcție de tipul de eroare, propulsia va fi eventual deconectată. Dar continuarea cursei fără propulsie asistată este posibilă în orice moment. Va fi necesară verificarea eBike-ului înaintea tuturor celorlalte curse.

► **Reparațiile trebuie să fie efectuate numai de către un distribuitor de biciclete autorizat.**

| Cod | Cauză   | Remediere  |
|-----|---|--|
| 410 | Una sau mai multe taste ale computerului de bord sunt blocate.                    | Verifică dacă tastele sunt blocate, de exemplu, din cauza pătrunderii murdăriei. Curăță tastele dacă este necesar.   |
| 414 | Problemă de conexiune a unității de comandă                                       | Verifică racordurile și conexiunile  |
| 418 | Una sau mai multe taste ale unității de comandă sunt blocate.                     | Verifică dacă tastele sunt blocate, de exemplu, din cauza pătrunderii murdăriei. Curăță tastele dacă este necesar.   |
| 419 | Eroare de configurare   | Repornește sistemul. Dacă problema persistă, contactează distribuitorul de eBike-uri Bosch.  |
| 422 | Problemă de conexiune la unitatea de acționare                                    | Verifică racordurile și conexiunile  |
| 423 | Problemă de conexiune la acumulatorul eBike-ului                                  | Verifică racordurile și conexiunile  |
| 424 | Eroare de comunicare între componente   | Verifică racordurile și conexiunile  |
| 426 | Eroare internă de depășire a timpului   | Repornește sistemul. Dacă problema persistă, contactează distribuitorul de eBike-uri Bosch. În acest regim de eroare nu este posibilă afișarea sau adaptarea circumferinței pneurilor din cadrul meniului cu setările de bază. |
| 430 | Acumulator intern al computerului de bord este descărcat (nu se aplică la BUI350) | Încarcă computerul de bord (în suport sau prin portul USB)   |
| 431 | Eroare versiune de software   | Repornește sistemul. Dacă problema persistă, contactează distribuitorul de eBike-uri Bosch.  |
| 440 | Eroare internă la unitatea de acționare   | Repornește sistemul. Dacă problema persistă, contactează distribuitorul de eBike-uri Bosch.  |
| 450 | Eroare internă de software  | Repornește sistemul. Dacă problema persistă, contactează distribuitorul de eBike-uri Bosch.  |
| 460 | Eroare la conexiunea USB  | Scoate cablul din portul USB al computerului de bord. Dacă problema persistă, contactează distribuitorul de eBike-uri Bosch.   |
| 490 | Eroare internă la computerul de bord  | Solicită verificarea computerului de bord  |
| 500 | Eroare internă la unitatea de acționare   | Repornește sistemul. Dacă problema persistă, contactează distribuitorul de eBike-uri Bosch.  |
| 502 | Eroare la luminile de rulare ale bicicletei                                       | Verifică luminile și cablajul aferent acestora. Repornește sistemul. Dacă problema persistă, contactează distribuitorul de eBike-uri Bosch.  |
| 503 | Eroare la senzorul de viteză  | Repornește sistemul. Dacă problema persistă, contactează distribuitorul de eBike-uri Bosch.  |
| 504 | A fost identificată modificarea neautorizată a semnalului de viteză.              | Verifică și, dacă este necesar, reglează poziția magneților de spiță. Verifică dacă au fost efectuate modificări neautorizate (tuning). Suținerea unității de acționare este redusă.   |
| 510 | Eroare internă la senzor  | Repornește sistemul. Dacă problema persistă, contactează distribuitorul de eBike-uri Bosch.  |
| 511 | Eroare internă la unitatea de acționare   | Repornește sistemul. Dacă problema persistă, contactează distribuitorul de eBike-uri Bosch.  |

| Cod      | Cauză   | Remediere  |
|----------|---|--|
| 530      | Eroare la acumulator                                    | Deconectează eBike-ul, scoate acumulatorul eBike și introdu-l la loc. Repornește sistemul. Dacă problema persistă, contactează distribuitorul de eBike-uri Bosch.  |
| 531      | Eroare de configurare                                   | Repornește sistemul. Dacă problema persistă, contactează distribuitorul de eBike-uri Bosch.  |
| 540      | Eroare de temperatură                                   | eBike-ul se află în afara intervalului de temperatură admis. Deconectează sistemul eBike pentru a lăsa unitatea de acționare să se răcească sau să se încălzească până când va reveni în domeniul temperaturilor admise. Repornește sistemul. Dacă problema persistă, contactează distribuitorul de eBike-uri Bosch. |
| 550      | A fost detectat un consumator neautorizat.              | Îndepărtează consumatorul. Repornește sistemul. Dacă problema persistă, contactează distribuitorul de eBike-uri Bosch.   |
| 580      | Eroare versiune de software                             | Repornește sistemul. Dacă problema persistă, contactează distribuitorul de eBike-uri Bosch.  |
| 591      | Eroare de autentificare                                 | Deconectează sistemul eBike. Scoate acumulatorul și reintrodu-l. Repornește sistemul. Dacă problema persistă, contactează distribuitorul de eBike-uri Bosch.   |
| 592      | Componentă incompatibilă                                | Montează un afișaj compatibil. Dacă problema persistă, contactează distribuitorul de eBike-uri Bosch.  |
| 593      | Eroare de configurare                                   | Repornește sistemul. Dacă problema persistă, contactează distribuitorul de eBike-uri Bosch.  |
| 595, 596 | Eroare de comunicare                                    | Verifică cablajul de la transmisie și repornește sistemul. Dacă problema persistă, contactează distribuitorul de eBike-uri Bosch.  |
| 602      | Eroare internă la acumulator                            | Repornește sistemul. Dacă problema persistă, contactează distribuitorul de eBike-uri Bosch.  |
| 603      | Eroare internă la acumulator                            | Repornește sistemul. Dacă problema persistă, contactează distribuitorul de eBike-uri Bosch.  |
| 605      | Eroare de temperatură a acumulatorului                  | Acumulatorul se află în afara intervalului de temperatură admis. Deconectează sistemul eBike pentru a lăsa acumulatorul să se răcească sau să se încălzească până când va reveni în intervalul de temperatură admis. Repornește sistemul. Dacă problema persistă, contactează distribuitorul de eBike-uri Bosch.     |
| 606      | Eroare externă la acumulator                            | Verifică cablajul. Repornește sistemul. Dacă problema persistă, contactează distribuitorul de eBike-uri Bosch.   |
| 610      | Eroare de tensiune a acumulatorului                     | Repornește sistemul. Dacă problema persistă, contactează distribuitorul de eBike-uri Bosch.  |
| 620      | Eroare la încărcător                                    | Înlocuiește încărcătorul. Contactează distribuitorul de eBike-uri Bosch.   |
| 640      | Eroare internă la acumulator                            | Repornește sistemul. Dacă problema persistă, contactează distribuitorul de eBike-uri Bosch.  |
| 655      | Eroare multiplă la acumulator                           | Deconectează sistemul eBike. Scoate acumulatorul și reintrodu-l. Repornește sistemul. Dacă problema persistă, contactează distribuitorul de eBike-uri Bosch.   |
| 656      | Eroare versiune de software                             | Contactează distribuitorul de eBike-uri Bosch și solicită actualizarea software-ului.  |
| 7xx      | Defecțiuni la componentele de la terțe părți            | Respectă specificațiile din instrucțiunile de utilizare ale producătorului respectiv de componente.  |
| 800      | Eroare internă ABS                                      | Contactează distribuitorul de eBike-uri Bosch.   |
| 810      | Semnale neplauzibile de la senzorul de viteză a roților | Contactează distribuitorul de eBike-uri Bosch.   |

| Cod                            | Cauză   | Remediere   |
|--------------------------------|---|---|
| 820                            | Eroare la cablul senzorului de viteză a roții din față  | Contactează distribuitorul de eBike-uri Bosch.  |
| 821 ... 826                    | Semnale neplauzibile de la senzorul de viteză a roții din față<br>Este posibil ca discul de senzor să lipsească, să fie defect sau montat incorect; diametrul pneului roții din față diferă semnificativ față de cel al pneului roții din spate; situație extremă de rulare, de exemplu, rulare pe roata din spate  | Reinițializează sistemul și efectuează un test de traseu timp de cel puțin 2 minute. Lampa de control pentru ABS trebuie să se stingă. Dacă problema persistă, contactează distribuitorul de eBike-uri Bosch. |
| 830                            | Eroare la cablul senzorului de viteză a roții din spate   | Contactează distribuitorul de eBike-uri Bosch.  |
| 831<br>833 ... 835             | Semnale neplauzibile de la senzorul de viteză a roții din spate<br>Este posibil ca discul de senzor să lipsească, să fie defect sau montat incorect; diametrul pneului roții din față diferă semnificativ față de cel al pneului roții din spate; situație extremă de rulare, de exemplu, rulare pe roata din spate | Reinițializează sistemul și efectuează un test de traseu timp de cel puțin 2 minute. Lampa de control pentru ABS trebuie să se stingă. Dacă problema persistă, contactează distribuitorul de eBike-uri Bosch. |
| 840                            | Eroare internă ABS  | Contactează distribuitorul de eBike-uri Bosch.  |
| 850                            | Eroare internă ABS  | Contactează distribuitorul de eBike-uri Bosch.  |
| 860, 861                       | Eroare privind tensiunea de alimentare  | Repornește sistemul. Dacă problema persistă, contactează distribuitorul de eBike-uri Bosch.   |
| 870, 871<br>880<br>883 ... 885 | Eroare de comunicare  | Repornește sistemul. Dacă problema persistă, contactează distribuitorul de eBike-uri Bosch.   |
| 889                            | Eroare internă ABS  | Contactează distribuitorul de eBike-uri Bosch.  |
| 890                            | Lampa de control ABS este defectă sau nu este montată; este posibil ca sistemul ABS să fie nefuncțional.  | Contactează distribuitorul de eBike-uri Bosch.  |
| niciun indicator               | Eroare internă la computerul de bord  | Repornește sistemul eBike deconectându-l și reconectându-l.   |

## Întreținere și service

### Întreținere și curățare

Nu este permisă cufundarea în apă sau curățarea cu mașina de curățat cu înaltă presiune a componentelor, inclusiv a unității de acționare.

Pentru curățarea computerului de bord folosiți o lavetă moale, umezită numai în apă. Nu folosiți detergenți.

Solicitați efectuarea verificării tehnice a sistemului dumneavoastră eBike cel puțin o dată pe an (printre altele, sistemul mecanic, starea de actualizare a software-ului de sistem).

În plus, producătorul sau distribuitorul autorizat al bicicletei poate seta în cadrul sistemului un interval de servizare în funcție de kilometraj. În acest caz, computerul de bord va indica scadența intervalului de servizare, afișând mesajul **(f)** .

Pentru service sau reparații la eBike, adresați-vă unui distribuitor de biciclete autorizat.

### Serviciu de asistență tehnică post-vânzare și consultanță clienți

Pentru răspunsuri la întrebări privind sistemul eBike și componentele sale, adresați-vă unui distribuitor de biciclete autorizat.

Datele de contact ale distribuitorilor de biciclete autorizați sunt disponibile pe pagina web [www.bosch-ebike.com](http://www.bosch-ebike.com).

## Eliminare



Unitatea de propulsie, computerul de bord, inclusiv unitatea de comandă, acumulatorul, senzorul de viteză, accesoriile și ambalajele trebuie predate unui centru de reciclare.

Asigură-te că datele personale a fost șterse din aparat.

Nu eliminați eBike-urile și componentele acestora împreună cu deșeurile menajere!



Conform Directivei Europene 2012/19/UE și conform Directivei Europene 2006/66/CE sculele electrice scoase din uz, respectiv acumulatorii/bateriile care prezintă defecțiuni sau care s-au descărcat trebuie să colectate separat și predate unui centru de reciclare.

Predă elementele scoate din uz ale eBike-ului Bosch unui distribuitor de biciclete autorizat sau unui centru de reciclare.

**Sub rezerva modificărilor.**

## Указания за сигурност



**Прочетете внимателно всички указания и инструкции за безопасност.** Пропуски при спазването на инструкциите за безопасност и указанията за работа могат да имат за последиствие токов удар, пожар и/или тежки травми.

### Съхранявайте тези указания на сигурно място.

Използваният в настоящата инструкция за експлоатация термин **акумулаторна батерия** се отнася до всички оригинални акумулаторни батерии на Бош.

- ▶ **Прочетете и спазвайте указанията за безопасност и насоките във всички инструкции за експлоатация на системата eBike, както и в инструкцията за експлоатацията на Вашия eBike.**
- ▶ **Не отклонявайте вниманието си от дисплея на бордовия компютър.** Ако не сте съсредоточили вниманието си върху движението, рискувате да бъдете въвлечени в пътно-транспортно произшествие. Ако искате да въведете друга информация в бордовия компютър освен смяна на степента на подпомагане, спрете и след това въведете съответните данни.
- ▶ **Настройте яркостта на дисплея така, че да можете правилно да разпознавате важната информация като скорост или предупредителни символи.** Погрешно настроената яркост на дисплея може да доведе до опасни ситуации.
- ▶ **При използване на помощта при бутане се погрижете за това, да можете по всяко време да контролирате eBike и да го спирате сигурно.** Помощта при бутане може при определени условия да се изключи (напр. пречка по педала или неволно изплъзване от бутона на модула за управление). eBike може внезапно да се задвижи в задна посока или да се наклони. Това представлява риск за потребителя по-специално при допълнително натоварване. Не довеждайте eBike с помощ при бутане до ситуации, в които да не можете да спрете eBike сами!
- ▶ **Опасност от дразнене от химикали! Бутонните батерии да се пазят далеч от деца.** Продуктът съдържа литиева бутонна батерия. Ако нова или използвана литиева бутонна батерия се погълне или попадне в тялото, това може да доведе до тежки вътрешни дразнения и до смърт в рамките на 2 часа.
- ▶ **Винаги затваряйте гнездото за батерии изцяло.** Ако гнездото за батерии не може да се затвори сигурно, не използвайте повече продукта и извадете бутонната батерия.
- ▶ **Пазете бутонните батерии далеч от деца.** Ако има съмнение, че е била глътната бутонна батерия или е била вкарана в друг отвор на тялото, потърсете незабавно лекарска помощ.
- ▶ **Изхвърляйте бутонните батерии според правилата.** И използваните бутонни батерии могат да доведат до наранявания.

## Описание на продукта и дейността

### Предназначение на електроинструмента

Бордовият компютър **Purion** е предназначен за управление на Bosch eBike системата и показване на информации за пътуването.

Освен тук представените функции може по всяко време да се въведат софтуерни промени за отстраняване на грешки и за промяна на функциите.

### Изобразени елементи

Номерирането на изобразените компоненти се отнася до фигурите на страниците с изображенията в началото на указаниято.

Отделни илюстрации в настоящото ръководство за експлоатация могат според оборудването на Вашия eBike да се различават леко от действителността.

- (1) Бутон за включване и изключване на бордовия компютър
- (2) Бутон за помощ при бутане **WALK<sup>a)</sup>**
- (3) Скрепителен винт на бордовия компютър
- (4) Стойка бордови компютър
- (5) Бутон намаляване подпомагане –
- (6) Бутон увеличаване подпомагане +
- (7) Дисплей
- (8) Предпазна капачка на куплунга USB
- (9) USB диагностична буска (само за целите на поддръжката)
- (10) Капак на гнездото за батерии
  - a) не е налично във всички страни

### Изобразявани елементи на бордовия компютър

- (a) Тахометър
- (b) Индикация в km/h
- (c) Индикация в mph
- (d) Индикация на общото разстояние **TOTAL**
- (e) Индикация на радиуса на действие **RANGE**
- (f) Индикация за сервизиране ↗
- (g) Индикатор за акумулаторната батерия
- (h) Символ осветление
- (i) Индикация за ниво за помощ/стойност
- (j) Индикация за отсечка **TRIP**

## Технически данни

| Бордови компютър                     |    | Purion                                   |
|--------------------------------------|----|--|
| Продуктов код                        |    | BUI215                                   |
| Батерии <sup>A)</sup>                |    | 2 × 3 V CR2016                           |
| Работна температура                  | °C | -5 ... +40                               |
| Температурен диапазон за съхраняване | °C | +10 ... +40                              |
| Клас на защита <sup>B)</sup>         |    | IP54 (защитен срещу прах и водни пръски) |
| Маса, припл.                         | kg | 0,1                                      |



A) Ние препоръчваме да се използват предлаганите от Bosch батерии. Те могат да се доставят от Вашия дистрибутор на велосипеди (каталожен номер: 1 270 016 819).

B) при затворен USB капак

Системата eBike на Bosch използва FreeRTOS (вж. <http://www.freertos.org>).

## Работа с електроинструмента

### Символи и тяхното значение

| Символ   | Обяснение  |
|--|--|
|  | кратко натискане на бутона (по-малко от 1 секунда)         |
|  | средно натискане на бутона (между 1 секунда и 2,5 секунди) |
|  | дълго натискане на бутона (по-дълго от 2,5 секунди)        |

### Пускане в експлоатация

#### Системни изисквания

eBike системата може да се активира само ако са изпълнени следните предпоставки:

- Поставена е достатъчно заредена акумулаторна батерия (вижте ръководството за експлоатация на акумулаторната батерия).
- Датчикът за скорост е свързан правилно (вижте ръководството за експлоатация на задвижващия блок).

#### Включване/изключване на eBike системата

За **включване** на eBike системата имате следните възможности:

- При поставена акумулаторна батерия на eBike натиснете пусковия прекъсвач **(1)** на бордовия компютър.
- Натиснете пусковия прекъсвач на акумулаторната батерия на eBike (вижте ръководството за експлоатация на акумулаторната батерия).

Задвижването се включва, когато завъртите педалите (с изключение на функцията помощ при бутане или в ниво на подпомагане **OFF**). Мощността на мотора се ориентира според настроеното ниво на подпомагане.

Когато в нормален режим престанете да натискате педалите или когато достигнете скорост от **25/45 km/h**, подпомагането от задвижването на eBike се изключва. Зад-

вижването се активира повторно автоматично след като натиснете педалите и скоростта падне под **25/45 km/h**.

За **изключване** на eBike системата имате следните възможности:

- Натиснете пусковия прекъсвач **(1)** на бордовия компютър.
- Включете акумулаторната батерия на eBike чрез нейния пусков прекъсвач (възможни са специфични решения на производителя на велосипеда, при които няма достъп до пусковия прекъсвач на акумулаторната батерия; вижте ръководство за експлоатация на производителя на велосипеда).

След изключване системата се спира. Това трае ок. 3 s. Моментално повторно включване е възможно, ако спиратото е приключило.

Ако за около 10 мин eBike не се премести и не се натисне бутон върху бордовия компютър, eBike системата от съображения за пестене на енергия се изключва автоматично.

**Указание:** Изключвайте винаги eBike системата, когато оставяте eBike.

**Указание:** Ако батериите на бордовия компютър са празни, Вие въпреки това можете да включите Вашия eBike от акумулатора на велосипеда. Препоръчва се, да смените вътрешните батерии веднага щом е възможно, за да избегнете повреди.

#### Електрическо захранване на бордовия компютър

Бордовият компютър се захранва от две микро батерии CR2016.

#### Смяна на батериите (вж. фиг. A)

Ако бордовият компютър показва **LOW BAT** на дисплея, свалете бордовия компютър от кормилото като развиете скрепителния винт **(3)** на бордовия компютър. Отворете с подходяща монета капачката на гнездото за акумулаторните батерии **(10)**, извадете изтощените батерии и поставете новите батерии тип CR2016. Препоръчваните от Bosch батерии можете да получите при вашия дистрибутор на велосипеди.

При поставяне на батериите внимавайте за правилната им полярност.

Затворете гнездото за акумулаторните батерии и монтирайте на кормилото на Вашия eBike бордовия компютър със скрепителния винт **(3)**.

#### Включване и изключване на помощта при бутане

Помощта при бутане може да Ви облекчи при бутането на eBike. Скоростта в тази функция зависи от включената предавка и може да достигне максимално **6 km/h**.

► **Функцията помощ при бутане трябва да се използва само при бутане на eBike.** Ако при ползване на функцията помощ при бутане колелата на велосипеда не контактуват със земята, съществува опасност от нараняване.

За **активиране** на помощта при бутане натиснете за кратко бутона **WALK** на Вашия бордови компютър. След акти-

вирането натиснете в рамките на 10 s бутон **+** и го задържете натиснат. Задвижването на eBike се включва.

**Указание:** Помощта при бутане не може да се активира в ниво на подпомагане **OFF**.

Помощта при бутане се **изключва**, ако бъде изпълнено едно от следните условия:

- Отпуснете бутон **+**,
- колелата на eBike се блокират (напр. при задействане на спирачките или при сблъсък с прелятствие),
- скоростта превишава **6 km/h**.

Начинът на функциониране на помощта при избутване е обект на специфичните за страната разпоредби и може следователно да се отклонява от горепосоченото описание или да е деактивиран.



## Настройка на нивото на подпомагане

С помощта на бордовия компютър можете да настроите степента на подпомагане от двигателя на eBike. Степента на подпомагане може да бъде променяна по всяко време, също и по време на движение.

**Указание:** В отделни изпълнения е възможно степента на подпомагане да е предварително зададена и да не може да се променя. Възможно е също и да се предлагат по-малък брой степени на подпомагане от посочените в това ръководство.



Следните нива на подпомагане са максимално на разположение:

- **OFF:** Подпомагането на мотора е изключено, eBike може да се задвижва само с въртене на педалите като нормален велосипед. Помощта при бутане в това ниво на подпомагане не може да се активира.
- **ECO:** ефективно подпомагане при максимална ефикасност, за максимален диапазон
- **TOUR/TOUR+:**  
**TOUR:** равномерно подпомагане, за маршрути с голям диапазон  
**TOUR+:** динамично подпомагане за естествено и спортивно шофиране (само в комбинация с **eMTB**)
- **SPORT/eMTB:**  
**SPORT:** мощно подпомагане, за спортивно шофиране върху планински отсечки и за градско движение  
**eMTB:** оптимално подпомагане на всякакъв терен, спортивно реагиране, подобрена динамика, максимално представяне (**eMTB** е налично само в комбинация с двигателни модули BDU250P CX, BDU365, BDU450 CX и BDU480 CX. Нужна е респективно софтуерна актуализация.)
- **TURBO:** максимално подпомагане до високи честоти на въртене на педалите за спортивно каране

За **увеличаване** на нивото на подпомагане натиснете за кратко  бутон **+** (**6**) върху бордовия компютър дотогава, докато желаното ниво на подпомагане в индикацията (**i**) не се появи, за **намаляване** натиснете за кратко  бутон **-** (**5**).

Ако индикацията **TRIP**, **TOTAL** или **RANGE** е настроена, избраното ниво на подпомагане при превключване се показва само за кратко (ок. 1 секунда) в индикацията.

## Включване и изключване на осветлението на велосипеда

В изпълнението, при което осветлението се осигурява от eBike системата, чрез средно натискане  на бутон **+** едновременно се пускат предна и задна светлина. Чрез средно натискане  на бутон **+** отново се изключва осветлението на велосипеда.

При включено осветление се изобразява символът (**h**).

Проверявайте преди всяко пътуване правилното функциониране на осветлението на велосипеда.

Бордовият компютър запаметява статуса на лампичката и активира съгласно запаметения статус при нужда лампичката след рестартиране.

Включването и изключването на осветлението на велосипеда нямат връзка с осветлението на дисплея на бордовия компютър.

## Показания и настройки на бордовия компютър

### Индикатор за акумулаторната батерия

Индикаторът **(g)** показва степента на зареденост на акумулаторната батерия на eBike. Състоянието на зареждане на акумулаторната батерия на eBike може също така да бъде отчетено и от светодиодните индикатори на самата батерия.

На индикатора **(g)** всяка чертичка в символа съответства прибл. на 20 % капацитет:

 Акумулаторната батерия на eBike е заредена напълно.

 Акумулаторната батерия на eBike трябва да се зареди.

 Светодиодите на индикатора не светят. Капацитетът за помощното задвижване е изразходван и задвижването е изключено плавно. Останалият капацитет се запазва за осветлението, индикаторът мига.

Капацитетът на акумулаторната батерия на eBike ще стигне за още прибл. 2 часа осветление на велосипеда.

Ако един eBike се задвижва едновременно с 2 акумулаторни батерии, индикаторът за състоянието на акумулаторната батерия **(g)** показва нивото на зареждане и на двете акумулаторни батерии.



### Указатели за скоростта и разстоянието

В полето тахометър **(a)** се показва винаги текущата скорост.

В индикацията **(i)** стандартно се показва винаги последната настройка. Чрез повторно натискане в средата  на бутон – се показват едно след друго пътната отсечка **TRIP**, общият пробег **TOTAL** и радиусът на действие на акумулаторната батерия **RANGE**. (Чрез кратко натискане  на бутона – се намалява степента на нивото на подпомагане!)

За **нулиране** на пътната отсечка **TRIP** изберете пътната отсечка **TRIP** и натиснете едновременно за дълго  бутоните **+** и **-**. Първоначално на дисплея се показва **RESET**. Ако продължите да натискате двата бутона, пътната отсечка **TRIP** се поставя на **0**.

За **нулиране** на радиуса на действие **RANGE** изберете радиуса на действие **RANGE** и натиснете едновременно за дълго  бутоните **+** и **-**. Първоначално на дисплея се показва **RESET**. Ако продължите да натискате двата бутона, диапазонът **RANGE** ще се нулира до фабричната настройка.

Вие можете да пренастроите показваните стойности от километри на мили, като задържите натиснат бутон **-**  и за кратко  натиснете пусковия прекъсвач **(1)**.

За целите на поддръжката версиите на частичните системи и техните каталожни номера могат да бъдат поискани, ако частичните системи предават тази информация (в за-

висимост от частичната система). Натиснете при **изключена** система едновременно бутоните **-** и **+** и след това натиснете пусковия прекъсвач **(1)**.

USB портът за диагностика е предназначен за свързване на системи за диагностика. USB портът няма други функции.

► **USB портът трябва винаги да е затворен с предпазната капачка (8).**

| Действие   | Бутони  | Продължителност  |
|--|---|--|
| Включване на бордовия компютър   |                  |                     |
| Изключване на бордовия компютър  |                  |                     |
| Повишаване на нивото на подпомагане  | <b>+</b>  |                     |
| Понижаване на нивото на подпомагане  | <b>-</b>  |                     |
| Индикация <b>TRIP</b> , <b>TOTAL</b> , <b>RANGE</b> , на режимите на подпомагане | <b>-</b>  |                     |
| Включване на осветлението на велосипеда  | <b>+</b>  |                     |
| Изключване на осветлението на велосипеда   | <b>+</b>  |                     |
| Нулиране на отсечката  | <b>- +</b>  |                     |
| Активиране на помощта при бутане   | <b>WALK</b>   | 1.                  |
| Изпълнение на помощта при бутане   | <b>+</b>  | 2. произволно  |
| Пренастройване от километри на мили  | <b>-</b><br>     | 1. спиране<br>2.    |
| Проверка на версиите <sup>A)B)</sup>   | <b>- +</b><br>  | 1. спиране<br>2.   |
| Настройка на яркостта на дисплея <sup>A)</sup>                                   | <b>- +</b><br> | 1. спиране<br>2.  |
|  | <b>- или +</b>  |  |

A) eBike системата трябва да е изключена.

B) Информацията се показва като бягач надпис.



## Изобразявани кодове за грешка

Елементите на системата eBike се проверяват постоянно автоматично. Ако бъде установена грешка, на дисплея на бордовия компютър се появява съответния код за грешка.

В зависимост от вида на грешката е възможно автоматичното изключване на задвижването. Продължаването на пътуването без помощта на задвижването обаче е възможно винаги. Преди следващи пътувания eBike трябва да бъде прегледана.

► **Възложете всички ремонти да се извършват от оторизиран сервиз за велосипеди.**

| Код | Причина   | Помощ  |
|-----|---|--|
| 410 | Един или повече бутони на бордовия компютър са блокирани.                         | Проверете дали бутони са блокирани, напр. вследствие на замърсявания. При необходимост почистете бутоните.   |
| 414 | Проблем със свързването на модула за управление                                   | Проверете връзките и съединенията  |
| 418 | Един или повече бутони на модула за управление са блокирани.                      | Проверете дали бутони са блокирани, напр. вследствие на замърсявания. При необходимост почистете бутоните.   |
| 419 | Грешка в конфигурацията   | Рестартирайте системата. Ако проблемът остане, се свържете с Вашия търговец на Bosch eBike.  |
| 422 | Комуникационен проблем на модула за задвижване                                    | Проверете връзките и съединенията  |
| 423 | Комуникационен проблем на акумулаторната батерия на eBike                         | Проверете връзките и съединенията  |
| 424 | Комуникационен проблем между модулите на системата                                | Проверете връзките и съединенията  |
| 426 | Постоянна вътрешна грешка   | Рестартирайте системата. Ако проблемът остане, се свържете с Вашия търговец на Bosch eBike. В това състояние на грешка не е възможно да се епоказва или адаптира обиколката на гумите в основните настройки. |
| 430 | Вътрешната акумулаторна батерия на бордовия компютър е изтощена (не и при BUI350) | Заредете бордовия компютър (поставете го на стойката или чрез USB-интерфейса)  |
| 431 | Грешка във версията на софтуера   | Рестартирайте системата. Ако проблемът остане, се свържете с Вашия търговец на Bosch eBike.  |
| 440 | Вътрешна грешка на задвижващия модул  | Рестартирайте системата. Ако проблемът остане, се свържете с Вашия търговец на Bosch eBike.  |
| 450 | Вътрешна софтуерна грешка   | Рестартирайте системата. Ако проблемът остане, се свържете с Вашия търговец на Bosch eBike.  |
| 460 | Грешка в USB порта  | Отстранете кабела от USB порта на бордовия компютър. Ако проблемът остане, се свържете с Вашия търговец на Bosch eBike.  |
| 490 | Вътрешна грешка на бордовия компютър  | Занесете бордовия компютър за проверка в оторизиран сервиз   |
| 500 | Вътрешна грешка на задвижващия модул  | Рестартирайте системата. Ако проблемът остане, се свържете с Вашия търговец на Bosch eBike.  |
| 502 | Грешка в осветлението на велосипеда   | Проверете осветлението и захранващите кабели. Рестартирайте системата. Ако проблемът остане, се свържете с Вашия търговец на Bosch eBike.  |
| 503 | Грешка в сензора за скорост   | Рестартирайте системата. Ако проблемът остане, се свържете с Вашия търговец на Bosch eBike.  |
| 504 | Манипулация на сигнала за скорост разпозната.                                     | Проверете позицията на магнита за спици и при нужда регулирайте. Проверете за манипулация (тунинг). Подпомагането на задвижването се намалява.   |
| 510 | Вътрешна грешка на сензора  | Рестартирайте системата. Ако проблемът остане, се свържете с Вашия търговец на Bosch eBike.  |

| Код      | Причина   | Помощ  |
|----------|---|--|
| 511      | Вътрешна грешка на задвижващия модул            | Рестартирайте системата. Ако проблемът остане, се свържете с Вашия търговец на Bosch eBike.  |
| 530      | Грешка в акумулаторната батерия                 | Изключете системата eBike, извадете акумулаторната батерия и я поставете отново. Рестартирайте системата. Ако проблемът остане, се свържете с Вашия търговец на Bosch eBike.   |
| 531      | Грешка в конфигурацията                         | Рестартирайте системата. Ако проблемът остане, се свържете с Вашия търговец на Bosch eBike.  |
| 540      | Проблем с температурата                         | Системата eBike е извън допустимия температурен диапазон. Изключете eBike и изчакайте задвижващият модул да се загрее или да се охлади до допустимия температурен диапазон. Рестартирайте системата. Ако проблемът остане, се свържете с Вашия търговец на Bosch eBike.            |
| 550      | Установен е недопустим консуматор.              | Изключете консуматора. Рестартирайте системата. Ако проблемът остане, се свържете с Вашия търговец на Bosch eBike.   |
| 580      | Грешка във версията на софтуера                 | Рестартирайте системата. Ако проблемът остане, се свържете с Вашия търговец на Bosch eBike.  |
| 591      | Грешка при оторизиране                          | Изключете системата eBike. Извадете акумулаторната батерия и я поставете отново. Рестартирайте системата. Ако проблемът остане, се свържете с Вашия търговец на Bosch eBike.   |
| 592      | Несъвместим компонент                           | Поставете съвместим дисплей. Ако проблемът остане, се свържете с Вашия търговец на Bosch eBike.  |
| 593      | Грешка в конфигурацията                         | Рестартирайте системата. Ако проблемът остане, се свържете с Вашия търговец на Bosch eBike.  |
| 595, 596 | Грешка в комуникацията                          | Проверете окабеляването към мредуктора и рестартирайте системата. Ако проблемът остане, се свържете с Вашия търговец на Bosch eBike.   |
| 602      | Вътрешна грешка на акумулаторната батерия       | Рестартирайте системата. Ако проблемът остане, се свържете с Вашия търговец на Bosch eBike.  |
| 603      | Вътрешна грешка на акумулаторната батерия       | Рестартирайте системата. Ако проблемът остане, се свържете с Вашия търговец на Bosch eBike.  |
| 605      | Температурна грешка на акумулаторната батерия   | Акумулаторната батерия е извън допустимия температурен диапазон. Изключете eBike и изчакайте акумулаторната батерия да се загрее или да се охлади до допустимия температурен диапазон. Рестартирайте системата. Ако проблемът остане, се свържете с Вашия търговец на Bosch eBike. |
| 606      | Външна грешка на акумулаторната батерия         | Проверете кабелите. Рестартирайте системата. Ако проблемът остане, се свържете с Вашия търговец на Bosch eBike.  |
| 610      | Неправилно напрежение на акумулаторната батерия | Рестартирайте системата. Ако проблемът остане, се свържете с Вашия търговец на Bosch eBike.  |
| 620      | Дефект на зарядното устройство                  | Заменете зарядното устройство. Свържете се с Вашия търговец на Bosch eBike.  |
| 640      | Вътрешна грешка на акумулаторната батерия       | Рестартирайте системата. Ако проблемът остане, се свържете с Вашия търговец на Bosch eBike.  |
| 655      | Многократна грешка в акумулаторната батерия     | Изключете системата eBike. Извадете акумулаторната батерия и я поставете отново. Рестартирайте системата. Ако проблемът остане, се свържете с Вашия търговец на Bosch eBike.   |
| 656      | Грешка във версията на софтуера                 | Свържете се с Вашия търговец за eBike, който да извърши обновяване на софтуера.  |
| 7xx      | Грешка при външни компоненти                    | Спазвайте заданията в инструкцията за експлоатация на съответния производител на компонента.   |
| 800      | Вътрешна ABS грешка                             | Свържете се с Вашия търговец на Bosch eBike.   |

| Код                            | Причина   | Помощ   |
|--------------------------------|---|---|
| 810                            | Недостовърни сигнали върху сензора за скорост на колелата   | Свържете се с Вашия търговец на Bosch eBike.  |
| 820                            | Грешка по проводника към предния сензор за скорост на колелата  | Свържете се с Вашия търговец на Bosch eBike.  |
| 821 ... 826                    | Недостовърни сигнали върху предния сензор за скорост на колелата<br>Сензорен диск е възможно да не е наличен, дефектен или грешно монтиран; видимо различни диаметри на предното и задното колело; екстремна ситуация на шофиране, напр. шофиране на задна гума | Рестартирайте системата и извършете пробно движение за поне 2 минути. ABS контролната лампичка трябва да угасне. Ако проблемът остане, се свържете с Вашия търговец на Bosch eBike. |
| 830                            | Грешка по проводника към задния сензор за скорост на колелата   | Свържете се с Вашия търговец на Bosch eBike.  |
| 831<br>833 ... 835             | Недостовърни сигнали върху задния сензор за скорост на колелата<br>Сензорен диск е възможно да не е наличен, дефектен или грешно монтиран; видимо различни диаметри на предното и задното колело; екстремна ситуация на шофиране, напр. шофиране на задна гума  | Рестартирайте системата и извършете пробно движение за поне 2 минути. ABS контролната лампичка трябва да угасне. Ако проблемът остане, се свържете с Вашия търговец на Bosch eBike. |
| 840                            | Вътрешна ABS грешка   | Свържете се с Вашия търговец на Bosch eBike.  |
| 850                            | Вътрешна ABS грешка   | Свържете се с Вашия търговец на Bosch eBike.  |
| 860, 861                       | Грешка на електрозахранването   | Рестартирайте системата. Ако проблемът остане, се свържете с Вашия търговец на Bosch eBike.   |
| 870, 871<br>880<br>883 ... 885 | Грешка в комуникацията  | Рестартирайте системата. Ако проблемът остане, се свържете с Вашия търговец на Bosch eBike.   |
| 889                            | Вътрешна ABS грешка   | Свържете се с Вашия търговец на Bosch eBike.  |
| 890                            | ABS контролната лампичка е дефектна или липсва; ABS е възможно да не функционира.   | Свържете се с Вашия търговец на Bosch eBike.  |
| Няма индикация                 | Вътрешна грешка на бордовия компютър  | Рестартирайте системата eBike чрез изключване и включване.  |

## Поддържане и сервиз

### Поддържане и почистване

Всички компоненти, включително двигателният модул, не трябва да се потапят във вода или да се почистват с вода под налягане.

За почистване на Вашия компютър използвайте мека кърпа, навлажнена само с вода. Не използвайте почистващи препарати.

Осигурявайте техническа проверка на Вашата eBike система най-малко веднъж годишно (наред с другото механика, актуалност на системния софтуер).

Производителят или дистрибуторът на велосипеда може допълнително да заложи пробег в системата за срока за сервизиране. В този случай бордовият компютър ще Ви

покаже изтичането на крайния срок за сервизиране с индикацията **(f)** .

Моля, за сервизиране и ремонт на системата eBike се обрънете към оторизиран търговец на велосипеди.

### Клиентска служба и консултация относно употребата

При всички въпроси относно системата eBike и нейните компоненти, моля, обръщайте се към оторизирани търговци.

Данните за контакт на оторизираните търговци на велосипеди ще откриете на Интернет страницата [www.bosch-ebike.com](http://www.bosch-ebike.com).

## Бракуване



С оглед опазване на околната среда двигателният модул, бордовият компютър, вкл. управляващият модул, акумулаторната батерия, сензорът за скорост, допълнителните приспособления и опаковките трябва да бъдат предавани за оползотворяване на съдържатите се в тях суровини.

Уверете се собственооръчно, че личните данни са изтрети от уреда.

Не изхвърляйте системата eBike и нейните компоненти при битовите отпадъци!



Съгласно Европейската директива 2012/19/ЕС вече неизползваемите електрореди, а съгласно Европейската директива 2006/66/ЕО дефектните или изразходвани акумулаторни батерии трябва да се събират отделно и да се предават за екологично рециклиране.

Моля, предавайте негодните компоненти на eBike на Bosch на оторизиран търговец на велосипеди или в депо за рециклиране.

**Правата за изменения запазени.**

## Varnostna opozorila



**Preberite vsa varnostna opozorila in navodila.** Neupoštevanje varnostnih opozoril in navodil lahko povzroči električni udar, požar in/ali hude poškodbe.

**Vsa varnostna navodila in opozorila shranite za prihodnjo uporabo.**

Besedna zveza **akumulatorska baterija**, uporabljena v teh navodilih za uporabo, se navezuje na vse Boscheve originalne akumulatorske baterije električnih koles.

- ▶ **Preberite in upoštevajte varnostne napotke in navodila v vseh navodilih za uporabo sistema eBike ter v navodilih za uporabo električnega kolesa.**
- ▶ **Ne dovolite, da prikazovalnik računalnika odvrne vašo pozornost.** Če niste osredotočeni na promet, obstaja tveganje nesreče. Če želite v računalnik vnesti podatke, ki presegajo raven podpore, najprej ustavite in nato vnesite ustrezne podatke.
- ▶ **Svetlost zaslona nastavite na stopnjo, pri kateri lahko odčitate pomembne podatke, kot so hitrost in opozorilni simboli.** Napačno nastavljena svetlost zaslona lahko privede do nevarnih situacij.
- ▶ **Ko uporabljate pomoč pri potiskanju, pazite na to, da električno kolo eBike vedno obvladujete in ga varno držite.** Pomoč pri potiskanju lahko pod določenimi pogoji preneha pravilno delovati (npr. zaradi oviranega vrtenja pedala ali nenamernega izklopa tipke na upravljalni enoti). Kolo eBike se lahko nenadoma zapelje nazaj proti vam ali se prevrne. To lahko ogrozi varnost uporabnika zlasti, če je kolo dodatno obteženo. Če je na vašem kolesu eBike pomoč pri potiskanju omogočena, se izogibajte razmeram, v katerih kolesa ne morete samostojno zadržati!
- ▶ **Nevarnost kemičnih opeklin! Gumbne baterije hranite zunaj dosega otrok.** Izdelek vsebuje litijevo gumbno baterijo. Če novo ali rabljeno litijevo gumbno baterijo pogoltnete ali drugače vnesete v telo, lahko utrpite hude notranje razjede, ki lahko v 2 urah privedejo do smrti.
- ▶ **Predal za baterijo vedno povsem zaprite.** Če predala za baterijo ni mogoče dobro zapreti, prenehajte uporabljati izdelek in odstranite gumbno baterijo.
- ▶ **Gumbne baterije hranite zunaj dosega otrok.** Če sumite, da je nekdo pogoltnil gumbno baterijo ali jo vstavil v druge telesne odprtine, takoj poiščite zdravniško pomoč.
- ▶ **Gumbne baterije ustrezno zavržite.** Tudi iztrošene gumbne baterije lahko povzročijo poškodbe.

## Opis izdelka in njegovega delovanja

### Namenska uporaba

Računalnik **Purion** je namenjen upravljanju Boschevega sistema eBike in prikazu podatkov o vožnji.

Poleg tu predstavljenih funkcij lahko v vsakem trenutku pride do sprememb programske opreme zaradi odpravljanja napak in sprememb funkcij.

### Komponente na sliki

Oštevilčenje prikazanih komponent se nanaša na shematske prikaze na začetku navodil za uporabo.

Posamezne slike v teh navodilih za uporabo lahko glede na opremo vašega električnega kolesa malenkostno odstopajo od dejanskih značilnosti izdelka.

- (1) Tipka za vklop/izklop računalnika
  - (2) Tipka za pomoč pri potiskanju **WALK**<sup>a)</sup>
  - (3) Pritrdilni vijak za računalnik
  - (4) Nosilec računalnika
  - (5) Tipka za zmanjšanje podpore –
  - (6) Tipka za povečanje podpore +
  - (7) Zaslona
  - (8) Zaščitni pokrovček vhoda USB
  - (9) Diagnostični priključek USB (samo za vzdrževanje)
  - (10) Pokrov predala za baterijo
- a) ni na voljo v vseh državah

### Prikazi računalnika

- (a) Prikaz hitrosti
- (b) Prikaz v km/h
- (c) Prikaz v mph
- (d) Prikaz skupne razdalje **TOTAL**
- (e) Prikaz dosega **RANGE**
- (f) Prikaz za servis 
- (g) Prikaz stanja napolnjenosti akumulatorske baterije
- (h) Prikaz osvetlitve
- (i) Prikaz ravni podpore/prikaz vrednosti
- (j) Prikaz razdalje **TRIP**

## Tehnični podatki

| Računalnik                  |    | Purion  |
|-----------------------------|----|---|
| Koda izdelka                |    | BUI215  |
| Baterije <sup>A)</sup>      |    | 2 × 3 V CR2016                                  |
| Delovna temperatura         | °C | -5 ... +40                                      |
| Temperatura skladiščenja    | °C | +10 ... +40                                     |
| Vrsta zaščite <sup>B)</sup> |    | IP54 (zaščita pred prahom in škropljenjem vode) |
| Teža, pribl.                | kg | 0,1   |



A) Priporočamo uporabo baterij, ki jih ponuja Bosch. Kupite jih lahko pri svojem prodajalcu koles (številka izdelka: 1 270 016 819).

B) Zaprt pokrov priključka USB

Boschev sistem eBike uporablja FreeRTOS (glejte <http://www.freertos.org>).

## Delovanje

### Simboli in njihov pomen

| Simbol   | Razlaga                                       |
|--|---|
|  | kratak pritisk tipke (manj kot 1 s)           |
|  | srednje dolg pritisk tipke (med 1 s in 2,5 s) |
|  | dolg pritisk tipke (dlje od 2,5 s)            |

## Uporaba

### Pogoji

Sistem eBike je mogoče vklopiti le, če so izpolnjeni naslednji pogoji:

- Nameščena je zadostno napolnjena akumulatorska baterija (glejte navodila za uporabo akumulatorske baterije).
- Senzor hitrosti je pravilno priključen (glejte navodila za uporabo pogonske enote).

### Vklop/izklop sistema eBike

Za **vklop** sistema eBike imate na voljo naslednje možnosti:

- Ko je akumulatorska baterija električnega kolesa nameščena, pritisnite na tipko za vklop/izklop **(1)** računalnika.
- Pritisnite tipko za vklop/izklop akumulatorske baterije električnega kolesa (glejte navodila za uporabo akumulatorske baterije).

Pogon se vklopi takoj, ko začnete poganjati pedala (razen pri vklopljeni funkciji pomoči pri potiskanju ali če je raven podpore nastavljena na **OFF**). Moč motorja je odvisna od nastavljenih ravnih podpore.

Ko v načinu običajnega delovanja nehate poganjati pedala ali ko dosežete hitrost **25/45 km/h**, električno kolo preneha pomagati pri poganjanju. Pogon se ponovno samodejno vklopi takoj, ko začnete poganjati pedala in je hitrost manjša od **25/45 km/h**.

Za **izklop** sistema eBike imate na voljo naslednje možnosti:

- Pritisnite tipko za vklop/izklop **(1)** računalnika.
  - Akumulator električnega kolesa izklopite s tipko za vklop/izklop (nekateri proizvajalci električnih koles ne omogočijo dostopa do tipke za vklop/izklop akumulatorja; glejte navodila za uporabo akumulatorja).
- Po izklopu se sistem zaustavi. To traja pribl. 3 sekunde. Vnovični vklop je mogoč šele, ko se sistem popolnoma zaustavi.

Če električnega kolesa 10 minut ne premaknete **in** na računalniku ne pritisnete nobene tipke, se sistem eBike zaradi varčevanja z energijo samodejno izklopi.

**Opomba:** ko odložite električno kolo, je treba sistem eBike vedno izklopiti.

**Opomba:** če sta bateriji računalnika prazni, lahko svoje električno kolo kljub temu vklopite prek akumulatorske baterije kolesa. Vendar pa kljub temu priporočamo, da notranji bateriji zamenjate čim prej, saj boste tako preprečili poškodbe.

### Napajanje računalnika

Računalnik napajata gumbni bateriji CR2016.

### Menjava baterij (glejte sliko A)

Če je na prikazovalniku računalnika izpisano **LOW BAT**, snemite računalnik s krmila tako, da odvijete pritrdilni vijak **(3)** računalnika. Odprite pokrov prostora za bateriji **(10)** s primerno debelim kovancem, odstranite prazni bateriji in vstavite novi bateriji tipa CR2016. Baterije, ki jih priporoča Bosch, lahko kupite pri svojem prodajalcu koles.

Pri vstavljanju baterij pazite na pravilnost polov.

Predal za bateriji ponovno zaprite in računalnik s pritrdilnim vijakom **(3)** pritrdite na krmilo električnega kolesa.

### Vklop/izklop pomoči pri potiskanju

Pomoč pri potiskanju vam olajša potiskanje električnega kolesa eBike. Ko je ta funkcija vključena, je hitrost odvisna od izbrane prestave in lahko doseže največ **6 km/h**.

► **Funkcijo pomoči pri potiskanju je dovoljeno uporabljati izključno pri potiskanju električnega kolesa.** Če kolesi električnega kolesa med uporabo funkcije pomoči pri potiskanju nista v stiku s tlemi, obstaja nevarnost poškodb.

Za **vklop** pomoči pri potiskanju na kratko pritisnite tipko **WALK** na računalniku. V 10 s po vklopu pritisnite tipko **+** in jo pridržite. Pogon električnega kolesa eBike se vklopi.

**Opomba:** pomoči pri potiskanju na ravni podpore **OFF** ni mogoče vklopiti.

Pomoč pri potiskanju se **izklopi** v naslednjih primerih:

- izpust tipke **+**,
- kolesi električnega kolesa blokirata (npr. zaradi zaviranja ali trka ob oviro),
- prekoračena hitrost **6 km/h**.

Način delovanja pomoči pri potiskanju je predmet nacionalnih predpisov, zaradi česar se lahko razlikuje od zgornjega opisa oz. je lahko izklopljen.



## Nastavitev ravni podpore

Na računalniku lahko nastavite raven podpore pogona pri poganjanju električnega kolesa. Raven podpore lahko kadar koli spremenite, tudi med vožnjo.

**Opomba:** pri nekaterih izvedbah je raven podpore tovarniško nastavljena in je ni mogoče spreminjati. Prav tako je mogoče, da je na voljo manj ravni podpore, kot je navedeno.



Na voljo so največ naslednje ravni podpore:

- **OFF:** podpora motorja je izklopljena, električno kolo je mogoče uporabljati kot običajno kolo s poganjanjem pedalov. Pomoči pri potiskanju na tej ravni podpore ni mogoče vklopiti.
- **ECO:** učinkovita podpora za največjo zmogljivost in največji doseg
- **TOUR/TOUR+:**  
**TOUR:** enakomerna podpora za vožnje na daljše razdalje  
**TOUR+:** dinamična podpora za vožnjo v naravi ali športno vožnjo (le v kombinaciji z ravnjo podpore **eMTB**)
- **SPORT/eMTB:**  
**SPORT:** zmogljiva podpora za športno vožnjo po hribovitih poteh ter vožnjo po mestu  
**eMTB:** optimalna podpora na vsakem terenu, športno speljevanje, izboljšana dinamika, izjemna zmogljivost (**eMTB** je na voljo le v kombinaciji s pogonskimi enotami BDU250P CX, BDU365, BDU450 CX in BDU480 CX. Morda bo potrebna tudi posodobitev programske opreme.)
- **TURBO:** največja podpora vse do hitrega poganjanja pedalov za športno vožnjo

Za **povečanje** stopnje podpore  tipko **+** (**6**) na računalniku pritisnite, dokler se na prikazu (**i**) ne pojavi zelena raven podpore. Za **znižanje** podpore  pritisnite tipko **-** (**5**).

Če je na prikazu nastavljena možnost **TRIP**, **TOTAL** ali **RANGE**, se izbrana raven podpore pri preklopu prikaže le za kratek čas (pribl. 1 s).

## Vklop/izklop luči na kolesu

Pri izvedbi, pri kateri vozno luč napaja sistem električnega kolesa eBike, lahko s srednje dolgim pritiskom  tipke **+** sočasno vklopite sprednjo in zadnjo luč. S srednje močnim pritiskom  tipke **+** se luči kolesa znova izklopijo.

Pri vklopljeni luči je prikazan simbol luči (**h**).

Pred vsako vožnjo preverite delovanje luči kolesa.

Računalnik shrani stanje luči in glede na shranjeno stanje po ponovnem zagonu sistema vklopi luč.

Vklop in izklop luči na kolesu ne vpliva na osvetlitev prikazovalnika.

## Prikazi in nastavitve računalnika

### Prikaz stanja napoljenosti akumulatorske baterije

Prikaz napoljenosti akumulatorske baterije (**g**) prikazuje napoljenost akumulatorske baterije električnega kolesa. Stanje napoljenosti akumulatorske baterije električnega kolesa prikazujejo tudi LED-diode na akumulatorski bateriji.

Na prikazu (**g**) vsaka črtica ustreza približno 20 % napoljenosti:

 Akumulatorska baterija električnega kolesa je povsem napolnjena.

 Akumulatorsko baterijo električnega kolesa je treba napolniti.

 LED-diode prikazovalnika stanja napoljenosti na akumulatorski bateriji ugasnejo. Napoljenost je premajhna za podporo pogona. Podpora se bo postopoma izklopila. Preostala energija je na voljo za osvetlitev, prikaz utripa.



Napoljenost akumulatorske baterije električnega kolesa zadostuje še za približno 2 uri delovanja luči na kolesu.

Če električno kolo poganjata 2 akumulatorski bateriji, je pri stanju napoljenosti akumulatorske baterije (**g**) prikazano stanje napoljenosti obeh akumulatorskih baterij.

### Prikazi hitrosti in razdalje



Na prikazu hitrosti (**a**) je vedno izpisana trenutna hitrost.

Na prikazu (**i**) je serijsko vedno izpisana zadnja nastavev.

S srednje dolgim pritiskom na  tipko – se zaporedoma izmenjujejo prikazi poteka vožnje **TRIP**, skupnega števila kilometrov **TOTAL** in dosega akumulatorske baterije **RANGE**. (s kratkim pritiskom  na tipko – se raven podpore zniža!)

Za **ponastavitev** poteka vožnje **TRIP** izberite potek vožnje **TRIP** in sočasno dlje pridržite  tipki + in -. Nato se na zaslonu izpiše **RESET**. Če obe tipki držite pritisnjeni še naprej, se potek vožnje **TRIP** ponastavi na **0**.

Za **ponastavitev** dosega **RANGE** izberite doseg **RANGE** in sočasno dlje pridržite  tipki + in -. Nato se na zaslonu izpiše **RESET**. Za ponastavitev dosega **RANGE** na tovarniško vrednost pridržite obe tipki.

Prikaz vrednosti lahko s kilometrov na milje preklopite tako, da držite tipko –  in na kratko pritisnete  tipko za vklop/izklop (**1**).

Za opravljanje vzdrževalnih del je mogoče pridobiti različice programske opreme delnih sistemov in njihove številke delov tipov, če delni sistemi to informacijo vsebujejo (odvisno od delnega sistema). Ko je sistem **izklopljen**, sočasno pritisnete tipki – in + ter nato še tipko za vklop/izklop (**1**).

Priključek USB je namenjen priključitvi diagnostičnih sistemov. Priključek USB nima druge funkcije.

► **Priključek USB mora biti vedno popolnoma pokrit s pokrovom (8).**

| Dejanje  | Tipke   | Trajanje   |
|--|---|--|
| Vklop računalnika  |                                  |                     |
| Izklop računalnika   |                                  |                     |
| Povečanje podpore  | <b>+</b>  |                     |
| Zmanjšanje podpore   | <b>-</b>  |                     |
| Prikazi <b>TRIP</b> , <b>TOTAL</b> , <b>RANGE</b> , načini podpore | <b>-</b>  |                     |
| Vklop luči kolesa  | <b>+</b>  |                     |
| Izklop luči kolesa   | <b>+</b>  |                     |
| Ponastavitev poteka vožnje   | <b>- +</b>  |                     |
| Vklop pomoči pri potiskanju  | <b>WALK</b>   | 1.                  |
| Izvedba pomoči pri potiskanju                                      | <b>+</b>  | 2. poljubno  |
| preklop s kilometrov na milje                                      | <b>-</b><br>                     | 1. zadržanje<br>2.  |
| Priklic različice programske opreme <sup>A)B)</sup>                | <b>- +</b><br>                   | 1. zadržanje<br>2.  |
| Nastavitev svetlosti zaslona <sup>A)</sup>                         | <b>- +</b><br><br><b>- ali +</b> | 1. zadržanje<br>2.  |

A) Sistem eBike mora biti izklopljen.

B) Informacije se izpisujejo.



## Prikaz kode napake

Komponente sistema eBike se ves čas samodejno preverjajo. V primeru napake se na računalniku prikaže ustrezna koda napake.

Pogon se glede na vrsto napake po potrebi samodejno izklopi. Kljub temu je mogoče vedno nadaljevati vožnjo brez podpore pogona. Pred nadaljnji vožnji je treba električno kolo preveriti.

► **Vsa popravila naj opravi zgolj pooblaščen prodajalec koles.**

| Koda | Vzrok   | Ukrepi   |
|------|---|--|
| 410  | Ena ali več tipk računalnika je blokiranih.                           | Preverite, ali so tipke zataknjene, npr. zaradi vdora umazanije. Tipke po potrebi očistite.  |
| 414  | Težava pri povezovanju upravljalne enote                              | Poskrbite za pregled priključkov in povezav  |
| 418  | Ena ali več tipk upravljalne enote je blokiranih.                     | Preverite, ali so tipke zataknjene, npr. zaradi vdora umazanije. Tipke po potrebi očistite.  |
| 419  | Napaka pri konfiguraciji  | Ponovno zaženite sistem. Če je težava še vedno prisotna, se obrnite na svojega trgovca Boschvih električnih koles.   |
| 422  | Težava s povezavo pogonske enote                                      | Poskrbite za pregled priključkov in povezav  |
| 423  | Težava s povezavo akumulatorske baterije električnega kolesa          | Poskrbite za pregled priključkov in povezav  |
| 424  | Napaka v komunikaciji med komponentami                                | Poskrbite za pregled priključkov in povezav  |
| 426  | Notranja napaka prekoračitve časa                                     | Ponovno zaženite sistem. Če je težava še vedno prisotna, se obrnite na svojega trgovca Boschvih električnih koles. Ko je prisotna ta napaka, v meniju osnovnih nastavitev ni mogoče odpreti in nastaviti obsega pnevmatik. |
| 430  | Notranja akumulatorska baterija računalnika je prazna (ne pri BUI350) | Napolnite računalnik (v nosilcu ali prek USB-priključka)   |
| 431  | Napaka različice programske opreme                                    | Ponovno zaženite sistem. Če je težava še vedno prisotna, se obrnite na svojega trgovca Boschvih električnih koles.   |
| 440  | Notranja napaka pogonske enote  | Ponovno zaženite sistem. Če je težava še vedno prisotna, se obrnite na svojega trgovca Boschvih električnih koles.   |
| 450  | Notranja napaka programske opreme                                     | Ponovno zaženite sistem. Če je težava še vedno prisotna, se obrnite na svojega trgovca Boschvih električnih koles.   |
| 460  | Napaka na USB-priključka  | Odstranite kabel iz USB-priključka na računalniku. Če je težava še vedno prisotna, se obrnite na svojega trgovca Boschvih električnih koles.   |
| 490  | Notranja napaka računalnika   | Poskrbite za pregled računalnika   |
| 500  | Notranja napaka pogonske enote  | Ponovno zaženite sistem. Če je težava še vedno prisotna, se obrnite na svojega trgovca Boschvih električnih koles.   |
| 502  | Napaka luči na kolesu   | Preverite luč in pripadajoče kable. Ponovno zaženite sistem. Če je težava še vedno prisotna, se obrnite na svojega trgovca Boschvih električnih koles.   |
| 503  | Napaka senzorja hitrosti  | Ponovno zaženite sistem. Če je težava še vedno prisotna, se obrnite na svojega trgovca Boschvih električnih koles.   |
| 504  | Zaznana je bila napaka signala hitrosti.                              | Preverite položaj magneta na naperi in ga po potrebi popravite. Preverite, ali je prišlo do napake (Tuning). Podpora za pogon se zmanjša.  |
| 510  | Notranja napaka senzorja  | Ponovno zaženite sistem. Če je težava še vedno prisotna, se obrnite na svojega trgovca Boschvih električnih koles.   |
| 511  | Notranja napaka pogonske enote  | Ponovno zaženite sistem. Če je težava še vedno prisotna, se obrnite na svojega trgovca Boschvih električnih koles.   |
| 530  | Napaka akumulatorske baterije   | Izklopite električno kolo, odstranite akumulatorsko baterijo električnega kolesa in jo ponovno vstavite. Ponovno zaženite  |

| Koda     | Vzrok                                       | Ukrepi  |
|----------|---|---|
|          |   | sistem. Če je težava še vedno prisotna, se obrnite na svojega trgovca Boschevih električnih koles.  |
| 531      | Napaka pri konfiguraciji                    | Ponovno zaženite sistem. Če je težava še vedno prisotna, se obrnite na svojega trgovca Boschevih električnih koles.   |
| 540      | Napaka temperature                          | Električno kolo je zunaj dovoljenega temperaturnega območja. Izključite sistem eBike, da pogonsko enoto ohladite ali segrejete na dovoljeno temperaturo. Ponovno zaženite sistem. Če je težava še vedno prisotna, se obrnite na svojega trgovca Boschevih električnih koles.                |
| 550      | Zaznan je bil nedovoljen porabnik.          | Odstranite porabnik. Ponovno zaženite sistem. Če je težava še vedno prisotna, se obrnite na svojega trgovca Boschevih električnih koles.  |
| 580      | Napaka različice programske opreme          | Ponovno zaženite sistem. Če je težava še vedno prisotna, se obrnite na svojega trgovca Boschevih električnih koles.   |
| 591      | Napaka pri preverjanju pristnosti           | Izključite sistem eBike. Odstranite akumulatorsko baterijo in jo ponovno namestite. Ponovno zaženite sistem. Če je težava še vedno prisotna, se obrnite na svojega trgovca Boschevih električnih koles.   |
| 592      | Nezdružljiva komponenta                     | Namestite združljiv prikazovalnik. Če je težava še vedno prisotna, se obrnite na svojega trgovca Boschevih električnih koles.   |
| 593      | Napaka pri konfiguraciji                    | Ponovno zaženite sistem. Če je težava še vedno prisotna, se obrnite na svojega trgovca Boschevih električnih koles.   |
| 595, 596 | Napaka v komunikaciji                       | Preverite električno napeljavo do menjalnika in ponovno zaženite sistem. Če je težava še vedno prisotna, se obrnite na svojega trgovca Boschevih električnih koles.   |
| 602      | Notranja napaka akumulatorske baterije      | Ponovno zaženite sistem. Če je težava še vedno prisotna, se obrnite na svojega trgovca Boschevih električnih koles.   |
| 603      | Notranja napaka akumulatorske baterije      | Ponovno zaženite sistem. Če je težava še vedno prisotna, se obrnite na svojega trgovca Boschevih električnih koles.   |
| 605      | Napaka temperature akumulatorske baterije   | Akumulatorska baterija je zunaj dovoljenega temperaturnega območja. Izključite sistem eBike, da akumulatorsko baterijo ohladite ali segrejete na dovoljeno temperaturo. Ponovno zaženite sistem. Če je težava še vedno prisotna, se obrnite na svojega trgovca Boschevih električnih koles. |
| 606      | Zunanja napaka akumulatorske baterije       | Preverite ožičenje. Ponovno zaženite sistem. Če je težava še vedno prisotna, se obrnite na svojega trgovca Boschevih električnih koles.   |
| 610      | Napaka napetosti akumulatorske baterije     | Ponovno zaženite sistem. Če je težava še vedno prisotna, se obrnite na svojega trgovca Boschevih električnih koles.   |
| 620      | Napaka polnilnika                           | Zamenjajte polnilnik. Obrnite se na svojega trgovca Boschevih električnih koles.  |
| 640      | Notranja napaka akumulatorske baterije      | Ponovno zaženite sistem. Če je težava še vedno prisotna, se obrnite na svojega trgovca Boschevih električnih koles.   |
| 655      | Večkratna napaka akumulatorske baterije     | Izključite sistem eBike. Odstranite akumulatorsko baterijo in jo ponovno namestite. Ponovno zaženite sistem. Če je težava še vedno prisotna, se obrnite na svojega trgovca Boschevih električnih koles.   |
| 656      | Napaka različice programske opreme          | Obrnite se na svojega trgovca za Boschev sistem eBike, da bo posodobil programsko opremo.   |
| 7xx      | Napaka pri komponentah drugih proizvajalcev | Upoštevajte navedbe v navodilih za uporabo proizvajalca komponente.   |
| 800      | Notranja napaka sistema ABS                 | Obrnite se na svojega trgovca Boschevih električnih koles.  |

| Koda                           | Vzrok   | Ukrepi  |
|--------------------------------|---|---|
| 810                            | Nemogoči signali na senzorju hitrosti kolesa  | Obrnite se na svojega trgovca Boschevih električnih koles.  |
| 820                            | Napaka v povezavi s senzorjem hitrosti sprednjega kolesa  | Obrnite se na svojega trgovca Boschevih električnih koles.  |
| 821 ... 826                    | Nemogoči signali na senzorju hitrosti sprednjega kolesa<br>Plošča senzorja morda ni prisotna, je pokvarjena ali napačno nameščena; velika razlika v premeru pnevmatike med sprednjim in zadnjim kolesom; ekstremni pogoji vožnje, npr. vožnja po zadnjem kolesu | Ponovno zaženite sistem in opravite preizkusno vožnjo, ki naj traja vsaj 2 minuti. Opozorilna lučka ABS mora ugasniti. Če je težava še vedno prisotna, se obrnite na svojega trgovca Boschevih električnih koles. |
| 830                            | Napaka v povezavi s senzorjem hitrosti zadnjega kolesa  | Obrnite se na svojega trgovca Boschevih električnih koles.  |
| 831<br>833 ... 835             | Nemogoči signali na senzorju hitrosti zadnjega kolesa<br>Plošča senzorja morda ni prisotna, je pokvarjena ali napačno nameščena; velika razlika v premeru pnevmatike med sprednjim in zadnjim kolesom; ekstremni pogoji vožnje, npr. vožnja po zadnjem kolesu   | Ponovno zaženite sistem in opravite preizkusno vožnjo, ki naj traja vsaj 2 minuti. Opozorilna lučka ABS mora ugasniti. Če je težava še vedno prisotna, se obrnite na svojega trgovca Boschevih električnih koles. |
| 840                            | Notranja napaka sistema ABS   | Obrnite se na svojega trgovca Boschevih električnih koles.  |
| 850                            | Notranja napaka sistema ABS   | Obrnite se na svojega trgovca Boschevih električnih koles.  |
| 860, 861                       | Napaka v napajanju  | Ponovno zaženite sistem. Če je težava še vedno prisotna, se obrnite na svojega trgovca Boschevih električnih koles.   |
| 870, 871<br>880<br>883 ... 885 | Napaka v komunikaciji   | Ponovno zaženite sistem. Če je težava še vedno prisotna, se obrnite na svojega trgovca Boschevih električnih koles.   |
| 889                            | Notranja napaka sistema ABS   | Obrnite se na svojega trgovca Boschevih električnih koles.  |
| 890                            | Opozorilna lučka je pokvarjena ali manjka; sistem ABS morda ne deluje.  | Obrnite se na svojega trgovca Boschevih električnih koles.  |
| ni prikaza                     | Notranja napaka računalnika   | Ponovno zaženite sistem eBike tako, da ga izklopite in ponovno vklopite.  |

## Vzdrževanje in servisiranje

### Vzdrževanje in čiščenje

Nobene komponente, vključno s pogonsko enoto, ne potopite v vodo in je ne čistite z vodo pod pritiskom.

Za čiščenje računalnika uporabljajte mehko krpo, ki ste jo navlažili z vodo. Ne uporabljajte čistilnih sredstev.

Vsaj enkrat letno poskrbite za tehnični pregled sistema eBike (npr.: mehanski deli, posodobitev programske opreme).

Proizvajalec ali prodajalec koles lahko termin servisa na podlagi časa delovanja sistema shrani tudi v sistem. V tem primeru računalnik prikaže datum termina za servis z napisom **(f)** .

Za servis ali popravila električnega kolesa se obrnite na pooblaščenega prodajalca koles.

### Servisna služba in svetovanje uporabnikom

Z vsemi vprašanji o sistemu eBike in njegovih komponentah se obrnite na pooblaščenega prodajalca koles.

Podatke za stik s pooblaščenimi prodajalci koles najdete na spletni strani [www.bosch-ebike.com](http://www.bosch-ebike.com).

### Odlaganje



Pogonsko enoto, računalnik z upravljalno enoto, akumulatorsko baterijo, senzor hitrosti, pribor in embalažo oddajte v okolju prijazno recikliranje.

Prepričajte se, da so osebni podatki izbrisani iz naprave. Električnih koles in njihovih komponent ne odvrzite med gospodinjske odpadke!



Odslužene električne naprave  
(v skladu z Direktivo 2012/19/EU) in okvarjene  
ali izrabljene akumulatorske/navadne baterije  
(v skladu z Direktivo 2006/66/ES) je treba  
zbirati ločeno in jih okolju prijazno reciklirati.

Prosimo, da neuporabne komponente Boschevega  
električnega kolesa eBike predate pooblaščenemu  
prodajalcu koles, ki jih bo prevzel brezplačno, ali zbirališču  
odpadkov.

**Pridržujemo si pravico do sprememb.**

## Sigurnosne napomene



**Treba pročitati sve sigurnosne napomene i upute.** Propusti do kojih može doći uslijed nepridržavanja sigurnosnih napomena i uputa mogu uzrokovati električni udar, požar i/ili teške ozljede.

**Sačuvajte sve sigurnosne napomene i upute za buduću primjenu.**

Pojam **baterija**, koji se koristi u ovim uputama za uporabu, odnosi se na sve originalne Bosch eBike baterije.

- ▶ **Pročitajte i pridržavajte se sigurnosnih napomena i uputa u svim uputama za uporabu eBike sustava te u uputama za uporabu vašeg e-bicikla.**
- ▶ **Neka vam prikaz na putnom računalu ne odvraća pozornost.** Ako niste usredotočeni isključivo na promet, postoji opasnost od nesreće. Ako želite unijeti promjenu režima rada u putno računalo, zaustavite se i unesite odgovarajuće podatke.
- ▶ **Namjestite svjetlinu zaslona tako da možete adekvatno uočiti važne informacije poput brzine ili simbole upozorenja.** Pogrešno namještena svjetlina zaslona može dovesti do opasnih situacija.
- ▶ **Pri uporabi pomoći pri guranju pobrinite se da možete kontrolirati i sigurno držati e-bicikl u svakom trenutku.** Pomoć pri guranju može se prekinuti u određenim uvjetima (npr. prepreka na pedali ili slučajno skliznuće s tipke na upravljačkoj jedinici). E-bicikl može se iznenada pomaknuti natrag prema vama ili se prevrnuti. To predstavlja opasnost za korisnika posebno ako postoji dodatno opterećenje. Nemojte dovesti e-bicikl s pomoći pri guranju u situacije u kojima ne možete držati e-bicikl vlastitom snagom!
- ▶ **Opasnost od kemijskih opekline! Držite djecu podalje od dugmastih baterija.** Proizvod ima jednu litijску dugmastu bateriju. Ako se proguta nova ili rabljena litijška dugmasta baterija ili ako ona dospije u tijelo, to može uzrokovati teške unutarnje opekline i smrt u roku od 2 sata.
- ▶ **Uvijek do kraja zatvorite pretinac za baterije.** Ako se pretinac za baterije ne može sigurno zatvoriti, nemojte više upotrebljavati proizvod i izvadite dugmastu bateriju.
- ▶ **Držite djecu podalje od dugmastih baterija.** Ako sumnjate da je dugmasta baterija progutana ili umetnuta u neki drugi otvor na tijelu, odmah zatražite liječničku pomoć.
- ▶ **Propisno zbrinite dugmaste baterije.** Također rabljene dugmaste baterije mogu uzrokovati ozljede.

## Opis proizvoda i radova

### Namjenska uporaba

Putno računalo **Purion** je predviđeno za upravljanje Bosch eBike sustavom i za prikaz podataka o vožnji.

Osim ovdje prikazanih funkcija može se dogoditi da se u svakom trenutku uvode izmjene softvera za uklanjanje pogrešaka i za promjene funkcija.

### Prikazani dijelovi uređaja

Numeriranje prikazanih komponenti odnosi se na prikaze na stranicama sa slikama koje se nalaze na početku ove upute.

Pojedini prikazi u ovoj uputi za uporabu mogu neznatno odstupati od stvarnih okolnosti ovisno o opremi vašeg e-bicikla.

- (1) Tipka za uključivanje/isključivanje putnog računala
- (2) Tipka za pomoć pri guranju **WALK**<sup>a)</sup>
- (3) Vijak za pričvršćivanje putnog računala
- (4) Nosač putnog računala
- (5) Tipka za odabir prethodnog režima rada –
- (6) Tipka za odabir sljedećeg režima rada +
- (7) Zaslon
- (8) Zaštitna kapica USB utičnice
- (9) USB dijagnostička utičnica (samo u svrhu održavanja)
- (10) Poklopac pretinca za baterije
  - a) nije dostupna u svim zemljama

### Prikazni elementi na putnom računalu

- (a) Prikaz tahometra
- (b) Prikaz jedinice km/h
- (c) Prikaz jedinice mph
- (d) Prikaz ukupne udaljenosti **TOTAL**
- (e) Prikaz dometa **RANGE**
- (f) Prikaz servisa ↗
- (g) Prikaz stanja napunjenosti baterije
- (h) Prikaz svjetla
- (i) Prikaz režima rada/prikaz vrijednosti
- (j) Prikaz prijednog puta **TRIP**

## Tehnički podaci



| Putno računalo              |    | Purion                                      |
|-----------------------------|----|---|
| Kód proizvoda               |    | BUI215                                      |
| Baterije <sup>A)</sup>      |    | 2 × 3 V CR2016                              |
| Radna temperatura           | °C | -5 ... +40                                  |
| Temperatura skladištenja    | °C | +10 ... +40                                 |
| Vrsta zaštite <sup>B)</sup> |    | IP54 (zaštićeno od prašine i prskanja vode) |
| Težina cca.                 | kg | 0,1   |

A) Preporučujemo uporabu baterija koje je ponudila tvrtka Bosch. Možete ih nabaviti kod svojeg trgovca bicikala (kataloški broj: 1 270 016 819).

B) kada je zatvoren USB poklopac Bosch eBike sustav koristi FreeRTOS (vidi <http://www.freertos.org>).

## Rad

### Simboli i njihovo značenje

| Simbol   | Objašnjenje   |
|--|---|
|  | kratki pritisak na tipku (kraće od 1 sekunde)                   |
|  | srednje dugi pritisak na tipku (između 1 sekunde i 2,5 sekundi) |
|  | dugi pritisak na tipku (duže od 2,5 sekundi)                    |

### Stavljanje u pogon

#### Preduvjeti

Sustav eBike možete aktivirati samo ako su ispunjeni sljedeći preduvjeti:

- Umetnuta je dovoljno napunjena baterija (vidi upute za uporabu baterije).
- Senzor brzine je ispravno spojen (vidi upute za uporabu pogonske jedinice).

#### Uključivanje/isključivanje eBike sustava

Za **uključivanje** eBike sustava imate na raspolaganju sljedeće mogućnosti:

- Kada je umetnuta eBike baterija, pritisnite tipku za uključivanje/isključivanje **(1)** putnog računala.
- Pritisnite tipku za uključivanje/isključivanje eBike baterije (vidi upute za uporabu baterije).

Pogon se uključuje čim nagazite pedalu (osim kod funkcije pomoć pri guranju ili u režimu rada **OFF**). Snaga motora ravna se prema namještenom režimu rada.

Kada u normalnom načinu rada prestanete gaziti pedale ili kada postignete brzinu od **25/45 km/h**, eBike pogon isključuje režim rada. Pogon se automatski ponovno uključuje kada nagazite pedale i kada je brzina ispod **25/45 km/h**.

Za **isključivanje** eBike sustava imate na raspolaganju sljedeće mogućnosti:

- Pritisnite tipku za uključivanje/isključivanje **(1)** putnog računala.

- Isključite eBike bateriju pritiskom na tipku za uključivanje/isključivanje baterije (moguća su specifična rješenja proizvođača bicikala kod kojih ne postoji pristup tipki za uključivanje/isključivanje baterije; vidi upute za uporabu proizvođača bicikala).

Nakon isključivanja sustav se zatvara. To traje oko 3 s. Ponovno uključivanje je moguće tek kada je završeno zatvaranje.

Ako u roku od 10 minuta ne pomaknete e-bicikl i ne pritisnete niti jednu tipku na putnom računalu, eBike sustav se zbog uštede energije isključuje automatski.

**Napomena:** Uvijek isključite eBike sustav kada odlažete e-bicikl.

**Napomena:** Ako su baterije putnog računala prazne, unatoč tome moći ćete uključiti bateriju bicikla. Svakako se preporučuje da što prije zamijenite interne baterije kako biste izbjegli oštećenja.

### Električno napajanje putnog računala

Putno računalo napajaju naponom dvije dugmaste baterije CR2016.

#### Zamjena baterija (vidjeti sliku A)

Ako putno računalo na zaslonu prikazuje **LOW BAT**, skinite putno računalo s upravljača na način da odvijete vijak za pričvršćivanje **(3)** putnog računala. Otvorite poklopac pretinca za baterije **(10)** odgovarajućom kovanicom, izvadite istrošene baterije i umetnite nove baterije tipa CR2016. Baterije preporučene od tvrtke Bosch možete nabaviti kod svojeg trgovca bicikala.

Pri umetanju baterija pazite na ispravan pol.

Ponovno zatvorite poklopac pretinca za baterije i pričvrstite putno računalo pomoću vijka za pričvršćivanje **(3)** na upravljač svojeg e-bicikla.

### Uključivanje/isključivanje pomoći pri guranju

Pomoć pri guranju može vam olakšati guranje e-bicikla. Brzina kod ove funkcije ovisi o ubačenom stupnju prijenosa i može dosegnuti najviše **6 km/h**.

► **Funkciju pomoć pri guranju smijete koristiti isključivo prilikom guranja e-bicikla.** Ako kotači e-bicikla prilikom korištenja pomoći pri guranju ne dodiruju tlo, postoji opasnost od ozljede.

Za **uključivanje** pomoći pri guranju kratko pritisnite tipku **WALK** na svojem putnom računalu. Nakon uključivanja u roku od 10 s pritisnite tipku **+** i držite je pritisnuto. Uključuje se pogon e-bicikla.

**Napomena:** Pomoć pri guranju ne možete uključiti u režimu rada **OFF**.

Pomoć pri guranju se **isključuje** kada se dogodi sljedeće:

- otpustite tipku **+**,
- kotači e-bicikla se blokiraju (npr. uslijed kočenja ili udarca o prepreku),
- brzina prelazi **6 km/h**.

Način rada pomoći pri guranju podliježe propisima specifičnima za zemlju i stoga može odstupati od gore navedenog opisa ili se može deaktivirati.



## Namještanje režima rada

Na putnom računalu možete namjestiti režim kod pedaliranja s eBike pogonom. Režim rada možete uvijek promijeniti, čak i za vrijeme vožnje.

**Napomena:** Kod nekih izvedbi bicikala postoji mogućnost da je režim rada predpodešen i da se ne može promijeniti. Također postoji mogućnost odabira manjeg broja režima rada od ovdje navedenih.



Sljedeći režimi rada su maksimalno raspoloživi:

- **OFF:** Pomoć motora je isključena, eBike možete voziti kao normalni bicikl samo pedaliranjem. Pomoć pri guranju ne možete uključiti u ovom režimu rada.
- **ECO:** učinkovita pomoć kod maksimalne učinkovitosti, za maksimalni domet
- **TOUR/TOUR+:**  
**TOUR:** ravnomjerna pomoć, za ture s velikim dometom  
**TOUR+:** dinamička pomoć za prirodnu i sportsku vožnju (samo s eMTB)
- **SPORT/eMTB:**  
**SPORT:** snažna pomoć, za sportsku vožnju po brdovitom terenu kao i u gradskom prometu  
**eMTB:** optimalna pomoć na svakom terenu, sportsko pokretanje, poboljšana dinamika, maksimalne performanse (eMTB dostupan samo u kombinaciji s pogonskim jedinicama BDU250P CX, BDU365, BDU450 CX i BDU480 CX. Eventualno je potrebno ažuriranje softvera.)
- **TURBO:** maksimalna pomoć do velikog broja okretaja pedala, za sportsku vožnju

Za **odabir sljedećeg** režima rada kratko pritisnite  tipku **+** (6) na putnom računalu nekoliko puta sve dok se ne pojavi željeni režim rada na prikazu (i), a za **odabir prethodnog** režima rada kratko pritisnite  tipku **-** (5).

Ako je na prikazu namješten **TRIP**, **TOTAL** ili **RANGE**, odabrani režim rada prikazuje se pri prebacivanju samo kratko (otprilike 1 sekundu).

## Uključivanje/isključivanje svjetla na biciklu

U izvedbi kod koje se svjetlo za vožnju napaja pomoću eBike sustava, možete srednje dugim pritiskom  na tipku **+** istodobno uključiti prednje svjetlo i stražnje svjetlo bicikla. Srednje dugim pritiskom  na tipku **+** ponovno će se isključiti svjetlo na biciklu.

Kod uključenog svjetla se prikazuje simbol svjetla (h).

Prije početka vožnje provjerite ispravnu funkciju svjetla na biciklu.

Putno računalo pohranjuje status svjetla i prema pohranjenom statusu po potrebi aktivira svjetlo nakon ponovnog pokretanja.

Uključivanje i isključivanje svjetla na biciklu ne utječe na osvjetljenje pozadine zaslona.

## Prikazi i postavke putnog računala

### Prikaz stanja napunjenosti baterije

Prikaz stanja napunjenosti baterije **(g)** pokazuje stanje napunjenosti eBike baterije. Stanje napunjenosti eBike baterije možete također očitati na LED lampicama na bateriji.

Na prikazu **(g)** svaka gredica simbola baterije odgovara oko 20 % kapaciteta baterije:

 eBike baterija je potpuno napunjena.

 eBike bateriju je potrebno napuniti.



 LED lampice za prikaz stanja napunjenosti baterije se gase. Kapacitet za pomoć pogona je potrošen i pomoć se polako isključuje. Preostali kapacitet je raspoloživ za svjetlo na biciklu, a prikaz treperi.

Kapacitet eBike baterije je dostatan za rad svjetla na biciklu otprilike 2 sata.

Ako e-bicikl radi s 2 baterije, onda prikaz stanja napunjenosti baterije **(g)** pokazuje stanje napunjenosti obje baterije.



### Prikaz brzine i udaljenosti

Na prikazu tahometra **(a)** uvijek se prikazuje trenutna brzina.

Na prikazu **(i)** uvijek se standardno prikazuje posljednja postavka. Ponovnim srednje dugim pritiskom  na tipku – redom se prikazuju dionica **TRIP**, ukupna kilometraža **TOTAL** i domet baterije **RANGE**. (Kratkim pritiskom  na tipku – vraćate se na prethodni režim rada!)

Za **resetiranje** prijedelog puta **TRIP** odaberite prijedeni put **TRIP** i istodobno dugo pritisnite  tipke + i –. Zatim se na zaslonu pojavljuje **RESET**. Kada pritisnete obje tipke, prijedeni put **TRIP** se vraća na **0**.

Za **resetiranje** dometa **RANGE** odaberite domet **RANGE** i istodobno dugo pritisnite  tipke + i –. Zatim se na zaslonu pojavljuje **RESET**. Kada pritisnete obje tipke, domet **RANGE** se vraća na vrijednost tvorničke postavke.

Prikazane vrijednosti možete pretvoriti iz kilometara u milje na način da držite pritisnutu tipku –  i kratko  pritisnete tipku za uključivanje/isključivanje **(1)**.

U svrhu održavanja možete zatražiti upit o stanju verzije djelomičnih sustava i njihovih brojeva dijelova tipa dok djelomični sustavi prosljeđuju te informacije (ovisno o djelomičnom sustavu). Kod **isključenog** sustava istodobno pritisnite tipke – i + te zatim potvrdite tipkom za uključivanje/isključivanje **(1)**.

USB utičnica je rezervirana za priključivanje dijagnostičkih sustava. USB utičnica inače nema drugu funkciju.

► **USB priključak mora uvijek biti zatvoren zaštitnom kapicom (8).**

| Radnja   | Tipke   | Trajanje vožnje   |
|--|---|---|
| Uključivanje putnog računala                                   |                                  |                  |
| Isključivanje putnog računala                                  |                                  |                  |
| Odabir sljedećeg režima rada                                   | <b>+</b>  |                  |
| Odabir prethodnog režima rada                                  | <b>-</b>  |                  |
| Prikaz <b>TRIP</b> , <b>TOTAL</b> , <b>RANGE</b> , režimi rada | <b>-</b>  |                  |
| Uključivanje svjetla na biciklu                                | <b>+</b>  |                  |
| Isključivanje svjetla na biciklu                               | <b>+</b>  |                  |
| Resetiranje prijedelog puta                                    | <b>- +</b>  |                  |
| Uključivanje pomoći pri guranju                                | <b>WALK</b>   | 1.               |
| Pokretanje pomoći pri guranju                                  | <b>+</b>  | 2. po želji   |
| Pretvorba kilometara u milje                                   | <b>-</b><br>                     | 1. držati<br>2.  |
| Traženje upita o stanju verzije <sup>A)B)</sup>                | <b>- +</b><br>                   | 1. držati<br>2.  |
| Namještanje svjetline zaslona <sup>A)</sup>                    | <b>- +</b><br><br><b>- ili +</b> | 1. držati<br>2.  |

A) eBike sustav mora biti isključen.

B) Informacije se prikazuju u obliku pomičnog teksta.



## Indikator koda greške

Komponente eBike sustava se stalno provjeravaju automatski. Ako se utvrdi greška, na putnom računalu se pojavljuje odgovarajući kôd greške.

Ovisno o vrsti greške pogon se po potrebi isključuje automatski. Nastavak vožnje bez režima rada s pogonom je uvijek moguć. Prije bilo koje daljnje vožnje treba provjeriti e-bicikl.

► **Popravke prepustite isključivo ovlaštenom trgovcu bicikala.**

| Kôd | Uzrok   | Pomoć   |
|-----|---|---|
| 410 | Blokirana je jedna ili više tipki na putnom računalu.       | Provjerite jesu li tipke zaglavljene, npr. zbog nakupljene prljavštine. Po potrebi očistite tipke.  |
| 414 | Problem u spajanju upravljačke jedinice                     | Dajte provjeriti priključke i spojeve   |
| 418 | Blokirana je jedna ili više tipki na upravljačkoj jedinici. | Provjerite jesu li tipke zaglavljene, npr. zbog nakupljene prljavštine. Po potrebi očistite tipke.  |
| 419 | Konfiguracijska greška                                      | Ponovno pokrenite sustav. Ako problem i dalje postoji, kontaktirajte vašeg Bosch trgovca električnih bicikala.  |
| 422 | Problem u spajanju pogonske jedinice                        | Dajte provjeriti priključke i spojeve   |
| 423 | Problem u spajanju eBike baterije                           | Dajte provjeriti priključke i spojeve   |
| 424 | Greška u komunikaciji među komponentama                     | Dajte provjeriti priključke i spojeve   |
| 426 | Interna greška prekoračenja vremena                         | Ponovno pokrenite sustav. Ako problem i dalje postoji, kontaktirajte vašeg Bosch trgovca električnih bicikala. Kod ove greške nije moguće zatražiti prikaz opsega gume u izborniku Osnovne postavke ili ga prilagoditi. |
| 430 | Interna baterija putnog računala je prazna (ne kod BUI350)  | Napunite putno računalo (u nosaču ili pomoću USB priključka)  |
| 431 | Greška u verziji softvera                                   | Ponovno pokrenite sustav. Ako problem i dalje postoji, kontaktirajte vašeg Bosch trgovca električnih bicikala.  |
| 440 | Interna greška pogonske jedinice                            | Ponovno pokrenite sustav. Ako problem i dalje postoji, kontaktirajte vašeg Bosch trgovca električnih bicikala.  |
| 450 | Interna softverska greška                                   | Ponovno pokrenite sustav. Ako problem i dalje postoji, kontaktirajte vašeg Bosch trgovca električnih bicikala.  |
| 460 | Greška na USB priključku                                    | Izvucite kabel iz USB priključka putnog računala. Ako problem i dalje postoji, kontaktirajte vašeg Bosch trgovca električnih bicikala.  |
| 490 | Interna greška putnog računala                              | Dajte provjeriti putno računalo   |
| 500 | Interna greška pogonske jedinice                            | Ponovno pokrenite sustav. Ako problem i dalje postoji, kontaktirajte vašeg Bosch trgovca električnih bicikala.  |
| 502 | Greška svjetla na biciklu                                   | Provjerite svjetlo i pripadajuće kabliranje. Ponovno pokrenite sustav. Ako problem i dalje postoji, kontaktirajte vašeg Bosch trgovca električnih bicikala.   |
| 503 | Greška senzora brzine                                       | Ponovno pokrenite sustav. Ako problem i dalje postoji, kontaktirajte vašeg Bosch trgovca električnih bicikala.  |
| 504 | Prepoznata manipulacija signalom brzine.                    | Provjerite položaj magneta žbice i po potrebi ga namjestite. Provjerite manipulaciju (Tuning). Smanjuje se pomoć pogona.  |
| 510 | Interna greška senzora                                      | Ponovno pokrenite sustav. Ako problem i dalje postoji, kontaktirajte vašeg Bosch trgovca električnih bicikala.  |
| 511 | Interna greška pogonske jedinice                            | Ponovno pokrenite sustav. Ako problem i dalje postoji, kontaktirajte vašeg Bosch trgovca električnih bicikala.  |
| 530 | Greška baterije   | Isključite e-bicikl, izvadite eBike bateriju te ponovno umetnite eBike bateriju. Ponovno pokrenite sustav. Ako problem i dalje postoji, kontaktirajte vašeg Bosch trgovca električnih bicikala.                         |

| Kód      | Uzrok  | Pomoć  |
|----------|--|--|
| 531      | Konfiguracijska greška                           | Ponovno pokrenite sustav. Ako problem i dalje postoji, kontaktirajte vašeg Bosch trgovca električnih bicikala.   |
| 540      | Temperaturna greška                              | E-bicikl se nalazi izvan dopuštenog raspona temperature. Isključite eBike sustav kako biste pogonsku jedinicu ostavili da se ohladi ili zagrije u dopuštenom rasponu temperature. Ponovno pokrenite sustav. Ako problem i dalje postoji, kontaktirajte vašeg Bosch trgovca električnih bicikala. |
| 550      | Prepoznat je nedopušteni potrošač.               | Uklonite potrošač. Ponovno pokrenite sustav. Ako problem i dalje postoji, kontaktirajte vašeg Bosch trgovca električnih bicikala.  |
| 580      | Greška u verziji softvera                        | Ponovno pokrenite sustav. Ako problem i dalje postoji, kontaktirajte vašeg Bosch trgovca električnih bicikala.   |
| 591      | Greška autentifikacije                           | Isključite eBike sustav. Izvadite bateriju i ponovno je umetnite. Ponovno pokrenite sustav. Ako problem i dalje postoji, kontaktirajte vašeg Bosch trgovca električnih bicikala.   |
| 592      | Inkompatibilna komponenta                        | Rabite kompatibilni zaslon. Ako problem i dalje postoji, kontaktirajte vašeg Bosch trgovca električnih bicikala.   |
| 593      | Konfiguracijska greška                           | Ponovno pokrenite sustav. Ako problem i dalje postoji, kontaktirajte vašeg Bosch trgovca električnih bicikala.   |
| 595, 596 | Greška u komunikaciji                            | Provjerite kabliranje do mjenjača i ponovno pokrenite sustav. Ako problem i dalje postoji, kontaktirajte vašeg Bosch trgovca električnih bicikala.   |
| 602      | Interna greška baterije                          | Ponovno pokrenite sustav. Ako problem i dalje postoji, kontaktirajte vašeg Bosch trgovca električnih bicikala.   |
| 603      | Interna greška baterije                          | Ponovno pokrenite sustav. Ako problem i dalje postoji, kontaktirajte vašeg Bosch trgovca električnih bicikala.   |
| 605      | Temperaturna greška baterije                     | Baterija se nalazi izvan dopuštenog raspona temperature. Isključite eBike sustav kako biste bateriju ostavili da se ohladi ili zagrije u dopuštenom rasponu temperature. Ponovno pokrenite sustav. Ako problem i dalje postoji, kontaktirajte vašeg Bosch trgovca električnih bicikala.          |
| 606      | Eksterna greška baterije                         | Provjerite kabliranje. Ponovno pokrenite sustav. Ako problem i dalje postoji, kontaktirajte vašeg Bosch trgovca električnih bicikala.  |
| 610      | Naponska greška baterije                         | Ponovno pokrenite sustav. Ako problem i dalje postoji, kontaktirajte vašeg Bosch trgovca električnih bicikala.   |
| 620      | Greška punjača                                   | Zamijenite punjač. Kontaktirajte vašeg Bosch trgovca električnih bicikala.   |
| 640      | Interna greška baterije                          | Ponovno pokrenite sustav. Ako problem i dalje postoji, kontaktirajte vašeg Bosch trgovca električnih bicikala.   |
| 655      | Višestruka greška baterije                       | Isključite eBike sustav. Izvadite bateriju i ponovno je umetnite. Ponovno pokrenite sustav. Ako problem i dalje postoji, kontaktirajte vašeg Bosch trgovca električnih bicikala.   |
| 656      | Greška u verziji softvera                        | Kontaktirajte vašeg Bosch trgovca električnih bicikala kako bi izvršio ažuriranje softvera.  |
| 7xx      | Greška kod komponenti drugih proizvođača         | Pridržavajte se podataka u uputama za uporabu odgovarajućeg proizvođača komponenti.  |
| 800      | Interna greška sustava ABS                       | Kontaktirajte vašeg Bosch trgovca električnih bicikala.  |
| 810      | Neprihvatljivi signali na senzoru brzine kotača  | Kontaktirajte vašeg Bosch trgovca električnih bicikala.  |
| 820      | Greška na vodu do senzora brzine prednjeg kotača | Kontaktirajte vašeg Bosch trgovca električnih bicikala.  |

| Kód                            | Uzrok  | Pomoć  |
|--------------------------------|--|--|
| 821 ... 826                    | Neprihvatljivi signali na senzoru brzine prednjeg kotača<br>Ploča senzora možda ne postoji, nije ispravna ili je pogrešno montirana; znatno različiti promjeri gume prednjeg i stražnjeg kotača; ekstremna situacija tijekom vožnje npr. vožnja na stražnjem kotaču  | Ponovno pokrenite sustav i odvozite probnu vožnju najmanje 2 minute. Kontrolna lampica ABS mora se ugasiti. Ako problem i dalje postoji, kontaktirajte vašeg Bosch trgovca električnih bicikala. |
| 830                            | Greška na vodu do senzora brzine stražnjeg kotača  | Kontaktirajte vašeg Bosch trgovca električnih bicikala.  |
| 831<br>833 ... 835             | Neprihvatljivi signali na senzoru brzine stražnjeg kotača<br>Ploča senzora možda ne postoji, nije ispravna ili je pogrešno montirana; znatno različiti promjeri gume prednjeg i stražnjeg kotača; ekstremna situacija tijekom vožnje npr. vožnja na stražnjem kotaču | Ponovno pokrenite sustav i odvozite probnu vožnju najmanje 2 minute. Kontrolna lampica ABS mora se ugasiti. Ako problem i dalje postoji, kontaktirajte vašeg Bosch trgovca električnih bicikala. |
| 840                            | Interna greška sustava ABS   | Kontaktirajte vašeg Bosch trgovca električnih bicikala.  |
| 850                            | Interna greška sustava ABS   | Kontaktirajte vašeg Bosch trgovca električnih bicikala.  |
| 860, 861                       | Greška u napajanju   | Ponovno pokrenite sustav. Ako problem i dalje postoji, kontaktirajte vašeg Bosch trgovca električnih bicikala.   |
| 870, 871<br>880<br>883 ... 885 | Greška u komunikaciji  | Ponovno pokrenite sustav. Ako problem i dalje postoji, kontaktirajte vašeg Bosch trgovca električnih bicikala.   |
| 889                            | Interna greška sustava ABS   | Kontaktirajte vašeg Bosch trgovca električnih bicikala.  |
| 890                            | Kontrolna lampica ABS je neispravna ili nedostaje; možda ne radi sustav ABS.   | Kontaktirajte vašeg Bosch trgovca električnih bicikala.  |
| nema prikaza                   | Interna greška putnog računala   | Ponovno pokrenite eBike sustav na način da ga isključite i ponovno uključite.  |

## Održavanje i servisiranje

### Održavanje i čišćenje

Sve komponente uključujući i pogonsku jedinicu ne smijete uroniti u vodu ili čistiti vodom pod tlakom.

Za čišćenje svojeg putnog računala koristite meku krpu navlaženu samo vodom. Ne koristite sredstva za čišćenje.

Najmanje jednom godišnje dajte svoj eBike sustav na tehnički pregled (među ostalim mehanike, trenutačne verzije softvera sustava).

Proizvođač ili trgovac bicikala mogu termin servisa dodatno bazirati na kilometraži i pohraniti u sustav. U tom slučaju će vam putno računalo prikazati termin servisa putem prikaza **(f)**.

Za servis i popravak e-bicikla obratite se ovlaštenom trgovcu bicikala.

### Servisna služba i savjeti o uporabi

Za sva pitanja glede eBike sustava i njegovih komponenti obratite se ovlaštenom trgovcu bicikala.

Kontakt podatke ovlaštenih trgovaca bicikala naći ćete na internetskoj stranici [www.bosch-ebike.com](http://www.bosch-ebike.com).

### Zbrinjavanje



Pogonsku jedinicu, putno računalo uklj. upravljačku jedinicu, bateriju, senzor brzine, pribor i ambalažu treba dovesti na ekološki prihvatljivo recikliranje.

Sami provjerite jesu li osobni podaci izbrisani u uređaju. E-bicikle i njihove komponente ne bacajte u kućni otpad!



Sukladno europskoj Direktivi 2012/19/EU električni uređaji koji više nisu uporabivi i sukladno europskoj Direktivi 2006/66/EZ neispravne ili istrošene aku-baterije/baterije moraju se odvojeno sakupljati i dovesti na ekološki prihvatljivo recikliranje.

Molimo besplatno predajte ovlaštenom trgovcu bicikala ili u reciklažno dvorište neuporabive Bosch komponente e-bicikla.

### Zadržavamo pravo promjena.



## Ohutusnõuded



### Lugege läbi kõik ohutusnõuded ja juhised.

Ohutusnõuete ja juhiste eiramine võib kaasa tuua elektrilöögi, tulekahju ja/või raskeid vigastusi.

### Hoidke kõik ohutusnõuded ja juhised edasiseks kasutamiseks hoolikalt alles.

Käesolevas kasutusjuhendis kasutatud mõiste **aku** käib kõikide Boschi eBike-akude kohta.

- ▶ **Lugege läbi eBike-süsteemi kõikides kasutusjuhendites ning eBike´i kasutusjuhendis toodud ohutusnõuded ja juhised ning järgige neid.**
- ▶ **Ärge laske pardaarvuti näidikul oma tähelepanu kõrvale juhtida.** Kui te ei keskenda oma tähelepanu täielikult liiklusele, riskite õnnetusse sattumisega. Kui soovite teha sisestusi oma pardaarvutisse toe taseme muutmiseks, peatuge ja sisestage seejärel vajalikud andmed.
- ▶ **Seedke ekraani heledus nii, et te näeksite olulist teavet, nagu kiirus või hoiatussümbolid, piisavalt selgesti.** Valesi reguleeritud ekraan võib põhjustada ohtlikke olukordi.
- ▶ **Käekõrval lükkamise abi kasutades veenduge, et saate eBike´i kogu aeg kontrollida ja kindlalt hoida.** Käekõrval lükkamise abi võib teatud tingimustel mitte toimida (nt takistus pedaali või juhtseadme nupult kogemata äralibisemine). eBike võib liikuda ootamatult tagurpidi Teie poole või ümber minna. See kujutab endast kasutajale ohtu eriti eBike´i täiendaval koormamisel. Ärge tekitake käekõrval lükkamise abiga eBike´il olukordasid, kus Te ei suuda eBike´i kinni hoida!
- ▶ **Keemilise söövituse oht! Hoidke nõõpelemente laste jaoks kättesaamatus kohas.** Toode sisaldab liitiumist nõõpelementi. Kui uus või kasutatud liitium-nõõpelement neelatakse alla või see satub organismi, võib see põhjustada tõsiseid sisemist söövitust ja surma 2 tunni jooksul.
- ▶ **Sulgege patareipesa alati täielikult.** Kui patareipesa ei kindlalt sulgeda, lõpetage toote kasutamine ja eemaldage nõõpelement.
- ▶ **Hoidke nõõpelemente laste jaoks kättesaamatus kohas.** Kui kahtlustate, et nõõpelement on alla neelatud või pistetud mõnda teise kehaavasse, pöörduge viivitamatult arsti poole.
- ▶ **Sorteerige nõõpelemendid õigete jäätmete hulka.** Ka kasutatud nõõpelemendid võivad põhjustada vigastusi.

## Toote kirjeldus ja kasutusjuhend

### Nõuetekohane kasutamine

Pardaarvuti **Purion** on ette nähtud Boschi eBike´i süsteemi juhtimiseks ja sõiduandmete kuvamiseks.

Lisaks kirjeldatud funktsioonidele võidakse mis tahes ajal lisada tarkvaramuudatusi vigade kõrvaldamiseks ja funktsioonide laiendamiseks.

### Joonistel kujutatud komponendid

Seadme osade numeratsiooni aluseks on kasutusjuhendi alguses sisalduvatel joonistel lehekülgedel toodud numbrid.

Selles kasutusjuhendis esitatud kujutised võivad olenevalt teie eBike´i varustusest tegelikkusest vähesel määral erineda.

- (1) Pardaarvuti sisse-/väljalülitusnupp
- (2) Käekõrval lükkamise abi nupp **WALK**<sup>a)</sup>
- (3) Pardaarvuti kinnituskruvi
- (4) Pardaarvuti hoidik
- (5) Toetuse vähendamisenupp –
- (6) Toetuse suurendamisenupp +
- (7) Ekraan
- (8) USB-pesa kaitsekate
- (9) USB-diagnostikapuks (ainult hooldusotstarbel)

#### (10) Akupesa kaas

a) pole saadaval kõigis riikides

### Pardaarvuti näidikuelemendid

- (a) Spidomeetri näit
- (b) Ühiku näit km/h
- (c) Ühiku näit mph
- (d) Koguläbisõidu näit **TOTAL**
- (e) Jääkläbisõidu näit **RANGE**
- (f) Hoolduse näit
- (g) Aku laetuse taseme näit
- (h) Valgustuse näit
- (i) Toetustaseme/väärtuse näit
- (j) Teelõigu näit **TRIP**

## Tehnilised andmed



| Pardaarvuti               | Purion                                     |
|---------------------------|--|
| Tootekood                 | BUI215                                     |
| Akid <sup>A)</sup>        | 2 × 3 V CR2016                             |
| Tööt temperatuur          | °C -5 ... +40                              |
| Hoiutemperatuur           | °C +10 ... +40                             |
| Kaitseklass <sup>B)</sup> | IP54 (kaitstud tolmu ja veepritsmete eest) |
| Kaal, u                   | kg 0,1                                     |

A) Soovitame paigaldada Boschi pakuvad akud. Neid saate tellida jalgratta müüjalt (tootenumber: 1 270 016 819).

B) suletud USB-pesa kaitsekübara korral Boschi eBike'i-süsteem kasutab FreeRTOSi (vt <http://www.freertos.org>).

## Kasutus

### Sümbolid ja nende tähendus

| Sümbol   | Selgitus  |
|--|---|
|  | lühike nupuvajutus (alla ühe sekundi)                   |
|  | keskpikk nupuvajutus (ühe sekundi ja 2,5 sekundi vahel) |
|  | pikk nupuvajutus (kauem kui 2,5 sekundit)               |

### Seadme kasutuselevõtt

#### Eeldused

eBike'i süsteemi saab aktiveerida ainult siis, kui on täidetud järgmised tingimused:

- paigaldatud on piisavalt laetud aku (vt aku kasutusjuhendit).
- kiiruseandur on õigesti ühendatud (vt ajamisõhmel kasutusjuhendit).

#### eBike'i süsteemi sisse-/väljalülitamine

eBike'i süsteemi **sisselülitamiseks** on järgmised võimalused:

- Vajutage paigaldatud eBike'i aku korral pardaarvuti sisse-/väljalülitusnuppu **(1)**.
- Vajutage eBike'i aku sisse-/väljalülitusnuppu (vt aku kasutusjuhendit).

Ajam aktiveeritakse kohe, kui hakkate pedaale vajutama (välja arvatud lükkamisabi funktsioonis või toe tasemel **OFF**). Mootori võimsus sõltub seadud toetuse tasemest.

Niipea kui lõpetate normaalse pedaalide väntamise või kui olete saavutanud kiiruse **25/45 km/h**, lülitatakse eBike'i ajami tugi välja. Ajam aktiveeritakse automaatselt uuesti, kui väntate pedaale ja kiirus on alla **25/45 km/h**.

eBike'i süsteemi **väljalülitamiseks** on järgmised võimalused:

- Vajutage pardaarvuti sisse-/väljalülitusnuppu **(1)**.

- Lülitage eBike'i aku selle sisse-/väljalülitusnupu abil välja (võimalikud on jalgrattatootja erilahendused, mille korral puudub ligipääs aku sisse-/väljalülitusnupule; vaata jalgrattatootja kasutusjuhendit).

Väljalülitamise korral süsteem sulgub. See kestab u 3 s. Kohe uuesti sisselülitamine on võimalik alles siis, kui süsteem on tegevuse lõpetanud ja sulgunud.

Kui umbes 10 min jooksul eBike'i liigu **ja** ei vajutata pardaarvuti ühtegi nuppu, lülitub eBike'i-süsteem energia säästmiseks automaatselt välja.

**Märkus:** kui panete eBike'i hoiukohta, lülitage eBike-süsteem alati välja.

**Märkus:** kui pardaarvuti akud on tühjad, saate oma eBike'i siiski jalgratta aku abil sisse lülitada. Kahjustuste vältimiseks on soovitatav seesmisid patareid siiski võimalikult ruttu välja vahetada.

#### Pardaarvuti energiavarustus

Pardaarvuti varustatakse pingega kahelt CR2016-nööpakult.

#### Akude vahetamine (vaata joonist A)

Kui pardaarvuti ekraanil kuvatakse **LOW BAT**, eemaldage pardaarvuti juhtraualt, keerates välja pardaarvuti kinnituskrivi **(3)**. Avage sobiva mündi abil patareipesa kaas **(10)**, eemaldage kasutatud patareid ja pange sisse uued CR2016 tüüpi patareid. Boschi poolt soovitatud patareid saate oma jalgrattamüüjalt.

Patareide sisseasetamisel jälgige õiget polaarsust.

Sulgege patareipesa ja kinnitage pardaarvuti kinnituskraviga **(3)** oma eBike'i juhtrauale.

#### Lükkamisabi sisse-/väljalülitamine

Lükkamisabi võib kergendada eBike'i lükkamist. Selles funktsioonis sõltub kiirus sissepandud käigust ja võib olla maksimaalselt **6 km/h**.

- ▶ **Lükkamisabi funktsiooni tohib kasutada üksnes eBike'i lükkamisel.** Kui eBike'i ratastel puudub lükkamisabi kasutamisel kontakt teepinnaga, on vigastuste oht.

Lükkamisabi **aktiveerimiseks** vajutage korra pardaarvuti nupule **WALK**. Pärast aktiveerimist vajutage 10 sekundi vältel nupule **+** ja hoidke seda all. eBike'i ajam lülitatakse sisse.

**Juhis:** Lükkamisabi ei ole võimalik toe tasemel **OFF (välja lülitatud)** aktiveerida.

Lükkamisabi **lülitatakse välja**, kui esineb mõni järgmistest olukordadest:

- vabastate nupu **+**,
- eBike'i rattad blokeeritakse (nt pidurdamisega või põrkumisel vastu takistust),
- kiirus on suurem kui **6 km/h**.

Lükkamisabi talitlusviis peab vastama siseriiklikele nõuetele ja võib seetõttu ülalnimetatud kirjeldusest erineda või olla inaktiveeritud.



## Toetustaseme seadmine

Pardaarvutist saate määrata, kui tugevalt eBike'i ajam teid vääntamisel toetab. Toe taset saab muuta igal ajal, ka sõidu ajal.

**Juhis:** Mõne mudeli puhul on võimalik, et toe tase on eelseatud ja seda ei saa muuta. Võimalik on ka, et saab valida siintoodust väiksema arvu toe tasemetega vahel.



Maksimaalselt on kasutada järgmised toetustasemed:

- **OFF:** mootori tugi on välja lülitatud, eBike'iga saab ainult nagu tavalise jalgrattaga ehk vändates edasi liikuda. Lükkamisabi ei saa sellel toe tasemel aktiveerida.
- **ECO:** mõjus maksimaalse efektiivsusega tugi maksimaalse tegevusraadiuse saavutamiseks
- **TOUR/TOUR+:**  
**TOUR:** ühtlane tugi pikkadeks ringsõitudeks  
**TOUR+:** dünaamiline tugi loomulikult ja sportlikult sõiduks (ainult koos **eMTB**)
- **SPORT/eMTB:**  
**SPORT:** jõuline tugi sportlikult sõiduks mägisel maastikul ning linnaliikluses  
**eMTB:** optimaalne tugi igal maastikul, sportlik käivitus, parem dünaamika, maksimaalne jõudlus (**eMTB** on saadaval ainult koos ajamitega BDU250P CX, BDU365, BDU450 CX ja BDU480 CX. Vajalik võib olla tarkvaravärskendus.)
- **TURBO:** maksimaalne tugi sportlikult sõitmiseks kuni suure vääntamissageduseni

Toetustaseme **suurendamiseks** vajutage lühidalt pardaarvuti  nuppu + **(6)** ja tehke seda korduvalt, kuni näidikul **(i)** kuvatakse soovitud toetustase, **langetamiseks** vajutage lühidalt  nuppu – **(5)**.

Kui näidikul on seatud **TRIP, TOTAL** või **RANGE**, kuvatakse valitud toetustase ümberlülitamisel ainult lühidalt (u üheks sekundiks).

## Jalgratta valgustuse sisse-/väljalülitamine

Variandi korral, kus sõidutuli saab toite eBike'i süsteemist, saab  nupu + keskpika vajutusega üheaegselt esi- ja tagatule sisse lülitada. Vajutades keskmise tugevusega  nuppu + lülitate ratta tuled uuesti välja.

Sisselülitatud tule korral kuvatakse valgustussümbol **(h)**.

Kontrollige iga kord enne sõidu alustamist, kas teie jalgratta valgustus on töökorras.

Pardaarvuti salvestab tule oleku ja aktiveerib vajaduse korral tule vastavalt salvestatud olekule uuesti käivitamisel.

Jalgratta valgustuse sisse- ja väljalülitamisel puudub igasugune mõju ekraani taustvalgustusele.

## Pardaarvuti näidud ja seaded

### Aku laetuse taseme näit

Aku laetuse taseme näit (**g**) näitab eBike'i akude laetuse taset. eBike'i aku laetuse taset saab ise vaadata ka eBike'i aku LEDidelt.

Näidul (**g**) vastab iga tulp aku mahtvusele u 20 %:

 eBike'i aku on täielikult laetud.



 eBike'i aku vajab laadimist.

 Akul olevad laetuse taseme näidu LEDid kustuvad. Ajami toetuseks ette nähtud mahtuvus on ära kasutatud ja toetus lülitatakse sujuvalt välja. Ülejäänud mahtuvust kasutatakse valgustamiseks, näit vilgub.

eBike'i aku mahtvusest piisab veel jalgratta valgustamiseks u kahe tunni kestel.



Kui ühte eBike'i kasutatakse 2 akuga, siis näitab aku laetuse taseme näit (**g**) mõlema aku laetuse taset.

### Kiiruse ja vahemaa näidud

Spidomeetri näidul (**a**) on alati käesoleva momendi kiirus. Näidul (**i**) kuvatakse tavajuhul alati viimast seadet. Nupu – korduva keskpika vajutamise  järel kuvatakse üksteise järel teekond **TRIP**, koguläbisõit kilomeetrites **TOTAL** ja aku jääkläbisõit **RANGE**. (Nupu – lühivajutusega  langetatakse toetustaset!)

Et **lähtestada** teekond **TRIP**, valige näit Teekond **TRIP** ja vajutage üheaegselt pikalt  nuppe + ja –. Kõigepealt kuvatakse ekraanil **RESET**. Kui jätkate mõlema nupu vajutamist, seatakse teekonna **TRIP** väärtuseks **0**.

















Et **lähtestada** jääkläbisõitu **RANGE**, valige Jääkläbisõit **RANGE** ja vajutage üheaegselt pikalt  nuppe + ja –. Kõigepealt kuvatakse ekraanil **RESET**. Kui jätkate mõlema nupu vajutamist, seadistatakse Jääkläbisõit **RANGE** tehaseseadetele.

Kuvatavad väärtused saate kilomeetritelt miilidele ümber seada, hoides nuppu – vajutatult  ja vajutades lühidalt  sisse-/väljalülitusnuppu (**1**).

Hooldusotstarbel saate küsida osasüsteemide versioone ja nende tüüp-osanumbreid, kui osasüsteemid sellist teavet edastavad (oleneb osasüsteemist). Vajutage **väljalülitatud** süsteemi korral korruga nuppe – ja + ning seejärel sisse-/väljalülitusnuppu (**1**).

USB-pesa on ette nähtud diagnostikasüsteemide ühendamiseks. Muid funktsioone USB-pesal ei ole.

### ► USB-ühendus peab olema alati kaitsekübaraga (8) täielikult suletud.

| Tegevus  | Nupud   | Kestus  |
|--|---|---|
| Pardaarvuti sisselülitamine                      |                    |                    |
| Pardaarvuti väljalülitamine                      |                    |                    |
| Toetuse suurendamine                             | +   |                    |
| Toetuse vähendamine                              | -   |                    |
| Näit <b>TRIP, TOTAL, RANGE, toetusrežiimid</b>   | -   |                    |
| Jalgratta valgustuse sisselülitamine             | +   |                    |
| Jalgratta valgustuse väljalülitamine             | +   |                    |
| Teekonna lähtestamine                            | - +   |                    |
| Käekõrval lükkamise abi aktiveerimine            | <b>WALK</b><br>+  | 1. <br>2. suvaline |
| Käekõrval lükkamise abi andmine                  |   |   |
| Kilomeetritelt miilidele ümberseadmine           | -<br>              | 1. hoidmine<br>2.  |
| Versioonitasemete kohta küsimine <sup>A)B)</sup> | - +<br>            | 1. hoidmine<br>2.  |
| Ekraani heleduse seadmine <sup>A)</sup>          | - +<br><br>- või + | 1. hoidmine<br>2.  |

A) eBike-süsteem peab olema välja lülitatud.

B) Infot kuvatakse jooksva tekstina.



## Veakoodi kuva

eBike'i süsteemi komponente kontrollitakse pidevalt automaatselt. Vea avastamisel ilmub pardaarvutile vastav veakood.

Olenevalt vea tüübist võidakse ajam vajaduse korral automaatselt välja lülitada. Ilma ajami toeta edasisõitmine on aga alati võimalik. Enne pikemaid sõite tuleks lasta eBike'i kontrollida.

► **Laske kõik parandustööd teha ainult autoriseeritud jalgrattamüüjal.**

| Kood | Põhjus   | Abi  |
|------|--|--|
| 410  | Üks või mitu pardaarvuti nuppu on blokeeritud.         | Kontrollige, kas nupud on kinni kiilunud, nt sissetunginud mustuse tõttu. Vajaduse korral puhastage nupud.   |
| 414  | Juhtpuldi ühendamisprobleemid                          | Laske liitekohti ja ühendusi kontrollida   |
| 418  | Üks või mitu juhtpuldi nuppu on blokeeritud.           | Kontrollige, kas nupud on kinni kiilunud, nt sissetunginud mustuse tõttu. Vajaduse korral puhastage nupud.   |
| 419  | Konfiguratsiooniviga                                   | Käivitage süsteem uuesti. Kui probleem ei kao, võtke ühendust oma Boschi eBike'i müüjaga.  |
| 422  | Ajamisõlme ühendamisprobleem                           | Laske liitekohti ja ühendusi kontrollida   |
| 423  | eBike'i aku ühendamisprobleem                          | Laske liitekohti ja ühendusi kontrollida   |
| 424  | Komponentide suhtlusviga                               | Laske liitekohti ja ühendusi kontrollida   |
| 426  | Sisemine ajalimiidi ületamise viga                     | Käivitage süsteem uuesti. Kui probleem ei kao, võtke ühendust oma Boschi eBike'i müüjaga. Selles vealekus ei saa põhiseadete menüüs lasta näidata rehvide ümbermõõtu ega seda kohandada. |
| 430  | Pardaarvuti sisemine aku on tühi (mitte BUI350 korral) | Laadige pardaarvuti (hoidikus või USB-pesa kaudu)  |
| 431  | Tarkvara versiooniviga                                 | Käivitage süsteem uuesti. Kui probleem ei kao, võtke ühendust oma Boschi eBike'i müüjaga.  |
| 440  | Ajamisõlme sisemine viga                               | Käivitage süsteem uuesti. Kui probleem ei kao, võtke ühendust oma Boschi eBike'i müüjaga.  |
| 450  | Sisemine tarkvaraviga                                  | Käivitage süsteem uuesti. Kui probleem ei kao, võtke ühendust oma Boschi eBike'i müüjaga.  |
| 460  | Viga USB-ühenduses                                     | Eemaldage kaabel pardaarvuti USB-pesast. Kui probleem ei kao, võtke ühendust oma Boschi eBike'i müüjaga.   |
| 490  | Pardaarvuti sisemine viga                              | Laske pardaarvutit kontrollida   |
| 500  | Ajamisõlme sisemine viga                               | Käivitage süsteem uuesti. Kui probleem ei kao, võtke ühendust oma Boschi eBike'i müüjaga.  |
| 502  | Jalgratta valgustuse viga                              | Kontrollige valgustust ja selle juurde kuuluvaid kaableid. Käivitage süsteem uuesti. Kui probleem ei kao, võtke ühendust oma Boschi eBike'i müüjaga.                                     |
| 503  | Kiiruseanduri viga                                     | Käivitage süsteem uuesti. Kui probleem ei kao, võtke ühendust oma Boschi eBike'i müüjaga.  |
| 504  | Tuvastati kiirussignaali manipulatsioon.               | Kontrollige ja vajaduse korral seadke kodaramagnetite asendit. Kontrollige manipulatsioonide (tuuningu) puudumist. Ajami tuge vähendatakse.  |
| 510  | Sisemine anduriviga                                    | Käivitage süsteem uuesti. Kui probleem ei kao, võtke ühendust oma Boschi eBike'i müüjaga.  |
| 511  | Ajamisõlme sisemine viga                               | Käivitage süsteem uuesti. Kui probleem ei kao, võtke ühendust oma Boschi eBike'i müüjaga.  |
| 530  | Akuviga  | Lülitage eBike välja, eemaldage eBike'i aku ja paigaldage seejärel uuesti. Käivitage süsteem uuesti. Kui probleem ei kao, võtke ühendust oma Boschi eBike'i müüjaga.                     |
| 531  | Konfiguratsiooniviga                                   | Käivitage süsteem uuesti. Kui probleem ei kao, võtke ühendust oma Boschi eBike'i müüjaga.  |

| Kood        | Põhjus   | Abi   |
|-------------|--|---|
| 540         | Temperatuuriviga   | eBike on väljaspool lubatud temperatuurivahemikku. Lülitage eBike'i süsteem välja, et ajamisõlm saaks lubatud temperatuurivahemikuni jahtuda või soojeneda. Käivitage süsteem uuesti. Kui probleem ei kao, võtke ühendust oma Boschi eBike'i müüjaga. |
| 550         | Tuvastati loata tarbija.   | Eemaldage tarbija. Käivitage süsteem uuesti. Kui probleem ei kao, võtke ühendust oma Boschi eBike'i müüjaga.  |
| 580         | Tarkvara versiooniviga   | Käivitage süsteem uuesti. Kui probleem ei kao, võtke ühendust oma Boschi eBike'i müüjaga.   |
| 591         | Autentimisviga   | Lülitage eBike'i süsteem välja. Eemaldage aku ja paigaldage see uuesti. Käivitage süsteem uuesti. Kui probleem ei kao, võtke ühendust oma Boschi eBike'i müüjaga.   |
| 592         | Mitteühilduvad komponendid   | Paigaldage ühilduv ekraan. Kui probleem ei kao, võtke ühendust oma Boschi eBike'i müüjaga.  |
| 593         | Konfiguratsiooniviga   | Käivitage süsteem uuesti. Kui probleem ei kao, võtke ühendust oma Boschi eBike'i müüjaga.   |
| 595, 596    | Suhtlusviga  | Kontrollige ajami kaableid ja käivitage süsteem uuesti. Kui probleem ei kao, võtke ühendust oma Boschi eBike'i müüjaga.   |
| 602         | Sisemine akuviga   | Käivitage süsteem uuesti. Kui probleem ei kao, võtke ühendust oma Boschi eBike'i müüjaga.   |
| 603         | Sisemine akuviga   | Käivitage süsteem uuesti. Kui probleem ei kao, võtke ühendust oma Boschi eBike'i müüjaga.   |
| 605         | Aku temperatuuriviga   | Aku on väljaspool lubatud temperatuurivahemikku. Lülitage eBike'i süsteem välja, et aku saaks lubatud temperatuurivahemikuni jahtuda või soojeneda. Käivitage süsteem uuesti. Kui probleem ei kao, võtke ühendust oma Boschi eBike'i müüjaga.         |
| 606         | Välimine akuviga   | Kontrollige kaabeldust. Käivitage süsteem uuesti. Kui probleem ei kao, võtke ühendust oma Boschi eBike'i müüjaga.   |
| 610         | Aku pingeviga  | Käivitage süsteem uuesti. Kui probleem ei kao, võtke ühendust oma Boschi eBike'i müüjaga.   |
| 620         | Laadimisseadme viga  | Asendage laadimisseade. Võtke ühendust oma Boschi eBike'i müüjaga.  |
| 640         | Sisemine akuviga   | Käivitage süsteem uuesti. Kui probleem ei kao, võtke ühendust oma Boschi eBike'i müüjaga.   |
| 655         | Korduv akuviga   | Lülitage eBike'i süsteem välja. Eemaldage aku ja paigaldage see uuesti. Käivitage süsteem uuesti. Kui probleem ei kao, võtke ühendust oma Boschi eBike'i müüjaga.   |
| 656         | Tarkvara versiooniviga   | Võtke ühendust oma Boschi eBike'i müüjaga, et ta teeks tarkvaravärskenduse.   |
| 7xx         | Kõrvaliste komponentide viga   | Vaadake vastava komponendi tootja kasutusjuhendis olevaid andmeid.  |
| 800         | Seesmine ABS-i viga  | Võtke ühendust oma Boschi eBike'i müüjaga.  |
| 810         | Ratta kiiruseanduri ebausutavad signaalid  | Võtke ühendust oma Boschi eBike'i müüjaga.  |
| 820         | Viga esiratta kiiruseanduri juhtmes  | Võtke ühendust oma Boschi eBike'i müüjaga.  |
| 821 ... 826 | Esiratta kiiruseanduri ebausutavad signaalid   | Käivitage süsteem uuesti ja tehke vähemalt 2 minutit kestev proovisõit. ABS-i märgulamp peab kustuma. Kui probleem ei kao, võtke ühendust oma Boschi eBike'i müüjaga.   |
|             | Anduri ketas võib puududa, olla vigane või valesti paigaldatud; esi- ja tagaratta oluliselt erinev läbimõõt; ekstreemne sõiduolukord, nt tagarattal sõitmine |   |
| 830         | Viga tagaratta kiiruseanduri juhtmes   | Võtke ühendust oma Boschi eBike'i müüjaga.  |

| Kood                           | Põhjus  | Abi   |
|--------------------------------|---|---|
| 831<br>833 ... 835             | Tagaratta kiiruseanduri ebausutavad signaalid<br><br>Anduri ketas võib puududa, olla vigane või valesti paigaldatud; esi- ja tagaratta oluliselt erinev läbimõõt; ekstreemne sõiduolukord, nt tagarattal sõitmine | Käivitage süsteem uuesti ja tehke vähemalt 2 minutit kestev proovisõit. ABS-i märgulamp peab kustuma. Kui probleem ei kao, võtke ühendust oma Boschi eBike'i müüjaga. |
| 840                            | Seesmine ABS-i viga   | Võtke ühendust oma Boschi eBike'i müüjaga.  |
| 850                            | Seesmine ABS-i viga   | Võtke ühendust oma Boschi eBike'i müüjaga.  |
| 860, 861                       | Pingevarustuse viga   | Käivitage süsteem uuesti. Kui probleem ei kao, võtke ühendust oma Boschi eBike'i müüjaga.   |
| 870, 871<br>880<br>883 ... 885 | Suhtlusviga   | Käivitage süsteem uuesti. Kui probleem ei kao, võtke ühendust oma Boschi eBike'i müüjaga.   |
| 889                            | Seesmine ABS-i viga   | Võtke ühendust oma Boschi eBike'i müüjaga.  |
| 890                            | ABS-i märgulamp on vigane või puudub; ABS võib olla talitlusetu.  | Võtke ühendust oma Boschi eBike'i müüjaga.  |
| Näit puudub                    | Pardaarvuti sisemine viga   | Käivitage oma eBike uuesti, lülitades selle välja ja uuesti sisse.  |

## Hooldus ja korrashoid

### Hooldus ja puhastamine

Mitte ühtegi komponenti, kaasa arvatud ajamisõlm, ei tohi kasta vette ega puhastada survepesuriga.

Pardaarvuti puhastamiseks kasutage pehmet lappi, mida on niisutatud vaid veega. Ärge kasutage puhastusvahendeid.

Laske eBike-süsteemile vähemalt kord aastas teha tehniline ülevaatus (mis hõlmab mehaanikat, süsteemitarkvara ajakohasuse kontrolli jmt).

Lisaks saab jalgratta tootja või müüja süsteemis hoolduse tähtajana kindlaks määrata teatava läbisõidu. Sellisel juhul kuvab pardaarvuti teile hoolduse tähtaja näiduga **(f)** .

eBike'i hooldamiseks või parandamiseks pöörduge autoriseeritud jalgrattamüüja poole.

### Müüjajärgne teenindus ja kasutusala nõustamine

Kõigi küsimuste korral eBike'i ja selle komponentide kohta pöörduge autoriseeritud jalgrattamüüja poole.

Volitatud jalgrattamüüjate kontaktandmed leiate veebisaidilt [www.bosch-ebike.com](http://www.bosch-ebike.com).

### Kasutuskõlbatuks muutunud seadmete ringlussevõtt



Ajamisõlm, pardaarvuti koos käsitsemisüksusega, aku, kiiruseandur, lisavarustus ja pakendid tuleb loodushoidlikult taaskasutusse suunata.

Veenduge ise, et isikuandmed on seadmest kustutatud.

Ärge visake oma eBike'i ega selle komponente olmejäätmete hulka!



Vastavalt Euroopa Liidu direktiivile 2012/19/EL elektri- ja elektroonikaseadmete jäätmete kohta ja vastavalt direktiivile 2006/66/EÜ tuleb defektsed või kasutusressursi ammendanud akud/patareid eraldi kokku koguda ja keskkonnasäästlikult kringlusse võtta.

Andke Boschi eBike'i kasutusressursi ammendanud komponendid tasuta volitatud jalgrattamüüjale või viige jäätmejaama.

**Tootja jätab endale õiguse muudatuste tegemiseks.**



## Drošības noteikumi



**Izlasiet drošības noteikumus un norādījumus lietošanai.** Drošības noteikumu un norādījumu neievērošana var izraisīt aizdegšanos un būt par cēloni elektriskajam triecienam vai nopietnam savainojumam.

**Pēc izlasīšanas uzglabājiet šos noteikumus turpmākai izmantošanai.**

Šajā lietošanas pamācībā izmantotais termins **akumulators** attiecas uz visiem oriģinālajiem Bosch elektrovelosipēdu eBike akumulatoriem.

- ▶ **Izlasiet un ievērojiet visu elektrovelosipēda eBike sistēmu lietošanas pamācībās un paša elektrovelosipēda eBike lietošanas pamācība sniegtos drošības noteikumus un lietošanas norādījumus.**
- ▶ **Nenovērsieties no maršruta, kas tiek parādīts uz bortdatora displeja.** Pilnīgi nekoncentrējoties uz ielas satiksmi, var piedzīvot satiksmes negadījumu. Ja vēlaties ievadīt datus savā bortdatorā, lai izmainītu gaitas atbalsta līmeni, vispirms apstājieties un tikai tad ievadiet bortdatorā vajadzīgos datus.
- ▶ **Displeja spilgtumu regulējiet tā, ka var saskatīt svarīgo informāciju, piemēram, ātrumu vai brīdinājuma simbolus.** Ja displeja spilgtums ir regulēts nepareizi, var rasties bīstamas situācijas.
- ▶ **Pārvietošanās palīdzības funkcijas lietošanas laikā raugieties, lai jūs vienmēr kontrolētu un droši turētu elektrovelosipēdu eBike.** Noteiktos apstākļos pārvietošanās palīdzības funkcija var pārtraukt darboties (piemēram, šķērslis pie pedāļa vai nejauša vadības moduļa pogas atlaišana). Elektrovelosipēds eBike var pēkšņi sākt kustēties uz aizmuguri jūsu virzienā vai sākt gāzties. Tas rada apdraudējumu lietotājam, jo īpaši ja uz tā atrodas papildu krava. Lietojot pārvietošanās palīdzības funkciju, nekādā gadījumā nenonāciet situācijā, kur paši saviem spēkiem vairs nevarat noturēt elektrovelosipēdu eBike!
- ▶ **Ķīmisko apdegumu gūšanas risks! Glabājiet litija pogas elementu bērniem nepieejamā vietā.** Izstrādājums satur litija pogas elementa bateriju. Ja jauna vai lietota litija pogas elementa baterija tiek norīta vai nonāk ķermenī, tā var izraisīt smagus iekšējos apdegumus un 2 stundu laikā personas nāvi.
- ▶ **Vienmēr pilnībā aizveriet bateriju nodalījumu.** Ja bateriju nodalījums nav cieši aizvērts, pārtrauciet izstrādājuma izmantošanu un izņemiet pogas elementa bateriju.
- ▶ **Glabājiet pogas elementa bateriju bērniem nepieejamā vietā.** Ja pastāv aizdomas, ka pogas elementa baterija ir norīta vai ievadīta ķermenī, nekavējoties vērsieties pie ārsta.
- ▶ **Likvidējiet pogas elementa baterijas atbilstošā veidā.** Savainojumus var radīt arī nolietotas pogas elementa baterijas.

## Izstrādājuma un tā funkciju apraksts

### Pielietojums

Bortdators **Purion** ir paredzēts Bosch elektrovelosipēda eBike sistēmas vadībai un brauciena datu indikācijai. Papildus šeit aprakstītajām funkcijām jebkurā laikā var ieviest programmatūras izmaiņas, lai novērstu kļūdas un mainītu funkcijas.

### Attēlotās sastāvdaļas

Attēloto sastāvdaļu numerācija atbilst lietošanas pamācības sākumā esošajās grafikas lappusēs sniegtajiem attēliem. Dažādu elektrovelosipēda eBike aprīkojuma variantu dēļ atsevišķi attēli šajā lietošanas pamācībā var nedaudz atšķirties no elektrovelosipēda eBike patiesā izskata.

- (1) Bortdatora ieslēgšanas/izslēgšanas taustiņš
- (2) Taustiņš pārvietošanās palīdzības aktivizēšanai **WALK<sup>el</sup>**
- (3) Bortdatora stiprinājuma skrūve
- (4) Bortdatora turētājs
- (5) Gaitas atbalsta līmeņa pazemināšanas taustiņš –
- (6) Gaitas atbalsta līmeņa paaugstināšanas taustiņš +
- (7) Displejs
- (8) USB pieslēgvietas aizsargvāciņš
- (9) USB diagnostikas līgzda (tikai apkalpošanas mērķiem)
- (10) Bateriju nodalījuma vāciņš
  - a) nav pieejams visās valstīs

### Bortdatora indikācijas elementi

- (a) Tahometra indikators
- (b) Mērvienības indikators kmph
- (c) Mērvienības indikators mph
- (d) Kopējā attāluma indikators **TOTAL**
- (e) Sniedzamības indikators **RANGE**
- (f) Servisa indikators
- (g) Akumulatora uzlādes pakāpes indikators
- (h) Apgaismošanas indikators
- (i) Gaitas atbalsta līmeņa indikators / Vērtību indikators
- (j) Brauciena tāluma indikators **TRIP**

## Tehniskie dati



| Bortdatōrs                       |    | Purion                            |
|----------------------------------|----|-----------------------------------|
| Izstrādājuma kods                |    | BUI215                            |
| Baterijas <sup>A)</sup>          |    | 2 × 3 V CR2016                    |
| Darba temperatūra                | °C | -5 ... +40                        |
| Glabāšanas temperatūra           | °C | +10 ... +40                       |
| Aizsardzības klase <sup>B)</sup> |    | IP54 (putekļdrošs un šļakatdrošs) |
| Aptuvenais svars                 | kg | 0,1                               |

A) Mēs iesakām ievietot bortdatōrā vienīgi Bosch piedāvātās baterijas. Tās var iegādāties pie tuvāka velosipēdu tirgotāja (izstrādājuma numurs: 1 270 016 819).

B) pie aizvērta USB interfeisa ligzdas aizsargvāciņa Bosch elektrovelosipēda eBike sistēmā tiek izmantota operētājsistēma FreeRTOS (skatīt interneta vietnē <http://www.freertos.org>).

## Lietošana

### Simboli un to nozīme

| Simbols  | Skaidrojums   |
|--|---|
|  | īsilaicīga taustiņa nospiešana (mazāk par 1 sekundi)              |
|  | vidēji ilga taustiņa nospiešana (no 1 sekundes līdz 2,5 sekundēm) |
|  | ilgstoša taustiņa nospiešana (ilgāka pat 2,5 sekundēm)            |

### Uzsākot lietošanu

#### Priekšnoteikumi

Elektrovelosipēda eBike sistēmu var aktivizēt vienīgi tad, ja tiek izpildīti šādi priekšnoteikumi.

- Elektrovelosipēdā ir ievietots līdz pietiekamai pakāpei uzlādēts akumulators (skatīt akumulatora lietošanas pamācību).
- Ir pareizi pievienots ātruma devējs (skatīt piedziņas moduļa lietošanas pamācību).

#### Elektrovelosipēda eBike sistēmas ieslēgšana un izslēgšana

Lai **ieslēgtu** elektrovelosipēda eBike sistēmu, pastāv šādas iespējas:

- Laikā, kad ir ieslēgts elektrovelosipēda eBike akumulators, nospiediet bortdatōra ieslēgšanas/izslēgšanas taustiņu (**1**).
- Nospiediet elektrovelosipēda eBike akumulatora ieslēgšanas/izslēgšanas taustiņu (skatīt akumulatora lietošanas pamācību).

Piedziņa aktivizējas, līdzko tiek pagriezts pedālis (izņemot laiku, kad darbojas pārvietošanas palīdzības funkcija vai ir izvēlēts gaitas atbalsta līmenis **OFF** [izslēgts]). Motora jauda tiek regulēta automātiski atbilstoši izvēlētajam gaitas atbalsta līmenim.

Līdzko elektrovelosipēda pārvietošanās normālā režīmā tiek izbeigta, nospiežot pedāli, kā arī tad, ja elektrovelosipēds ir

sasniedzis ātrumu **25/45 km/h**, gaitas atbalsts caur elektrovelosipēda eBike piedziņu izslēdzas. Piedziņa no jauna automātiski aktivizējas, līdzko tiek pagriezts pedālis un elektrovelosipēda ātrums kļūst mazāks par **25/45 km/h**.

Lai **izslēgtu** elektrovelosipēda eBike sistēmu, pastāv šādas iespējas:

- Nospiediet elektrovelosipēda eBike bortdatōra ieslēgšanas/izslēgšanas taustiņu (**1**).
- Izslēdziet elektrovelosipēda akumulatoru ar tā ieslēgšanas/izslēgšanas taustiņu (ir iespējams tāds velosipēda ražotāja konstruktīvs risinājums, kas neļauj piekļūt akumulatora ieslēgšanas/izslēgšanas taustiņam; skatīt elektrovelosipēda ražotāja piegādāto lietošanas pamācību).

Pēc bortdatōra ieslēgšanas izslēdzas sistēma. Tas ilgst aptuveni 3 sekundes. Tūlītēji ieslēgt atkārtoti var tikai tad, kad izslēgšanās ir beigusies.

Ja elektrovelosipēds eBike netiek pārvietots aptuveni 10 minūtes ilgi **un** netiek nospiests nevienš no bortdatōra taustiņiem, elektrovelosipēda eBike sistēmu automātiski izslēdzas, šādi taupot enerģiju.

**Norāde:** Novietojot elektrovelosipēdu eBike, vienmēr izslēdziet tā sistēmu.

**Piezīme.** Arī tad, ja bortdatōra baterijas ir noliegtas, Jūs varat ieslēgt savu elektrovelosipēdu un darbināt bortdatōru no elektrovelosipēda akumulatora. Taču šādā gadījumā bortdatōra iekšējās baterijas ieteicams nomainīt, cik drīz vien iespējams, lai novērstu iespējamus bojājumus.

#### Bortdatōra elektrobarošana

Bortdatōra elektrobarošana notiek no divām apaļajām pogas tipa baterijām CR2016.

#### Bateriju nomaīņa (attēls A)

Ja uz bortdatōra displeja parādās ziņojums **LOW BAT** (Noliegtas baterijas), noņemiet bortdatōru no stūres, šim nolūkam vispirms izskrūvējot bortdatōra stiprinājuma skrūvi (**3**). Lietojot piemērotu monētu, atveriet bateriju nodalījuma vāciņu (**10**), izņemiet noliegtās baterijas un to vietā ievietojiet nodalījumā jaunas CR2016 tipa baterijas. Bosch ieteiktās baterijas var iegādāties tuvāka velosipēdu tirsniecības vietā.

Ievietojot baterijas, ievērojiet pareizu polaritāti.

No jauna aizveriet bateriju nodalījuma vāciņu un ar stiprinājuma skrūvi (**3**) nostipriniet bortdatōru uz Jūsu elektrovelosipēda eBike stūres.

#### Pārvietošanās palīdzības funkcijas ieslēgšana un izslēgšana

Pārvietošanās palīdzības funkcija var atvieglot elektrovelosipēda pārvietošanu pie rokas. Izmantojot šo funkciju, elektrovelosipēda pārvietošanas ātrums ir atkarīgs no izvēlētā pārnese un var sasniegt **6 km/h**.

- **Pārvietošanas palīdzības funkciju drīkst izmantot vienīgi elektrovelosipēda pārvietošanai pie rokas.** Ja pārvietošanas palīdzības funkcijas izmantošanas laikā elektrovelosipēda riteņi nesaskaras ar zemi, var notikt savainošana.

lai **aktivizētu** pārvietošanās palīdzības funkciju, izslaidīgi nospiediet bortdatora taustiņu **WALK**. 10 sekunžu laikā pēc aktivizēšanas nospiediet taustiņu **+** un turiet to nospiestu. Līdz ar to ieslēdzas elektrovelosipēda eBike piedziņa.

**Piezīme.** Gaitas atbalsta līmeni **OFF** pārvietošanās palīdzības funkciju nav iespējams aktivizēt.

Pārvietošanās palīdzības funkcija **izslēdzas**, realizējoties vienam no šādiem apstākļiem:

- tiek atlaists taustiņš **+**,
- tiek bloķēti elektrovelosipēda eBike riteņi (piemēram, aktivizējot bremsi vai atduroties pret šķērslī),
- tiek pārsniegts pārvietošanās palīdzības ātrums **6 km/h**.

Pārvietošanās palīdzības funkcijas izmantošana ir atkarīga no attiecīgajā valstī spēkā esošajiem noteikumiem, tāpēc tās apraksts var atšķirties no iepriekš sniegtā apraksta, vai arī šī funkcija var būt deaktivizēta.

## Gaitas atbalsta līmeņa iestatīšana



Lietotājs ar bortdatora palīdzību var iestatīt, cik stiprs būs elektrovelosipēda pedāļu atbalsts, griežot pedāļus.

Lietotājs var jebkurā laikā izmainīt gaitas atbalsta līmeni, tai skaitā arī brauciena laikā.

**Piezīme.** Dažiem elektrovelosipēda izpildījumiem ir iespējams, ka gaitas atbalsta līmenis ir fiksēts, un to nav iespējams izmainīt. Bez tam ir iespējams, ka elektrovelosipēdam ir pieejams mazāks skaits gaitas atbalsta līmeņu, nekā šeit ir norādīts.



Ir pieejami šādi maksimālie gaitas atbalsta līmeņi:

- **OFF:** gaitas atbalsts ir izslēgts, elektrovelosipēdu eBike var lietot kā normālu velosipēdu, kas pārvietojas, griežot pedāļus. Šajā gaitas atbalsta līmenī pārvietošanās palīdzības funkciju nav iespējams aktivizēt.
- **ECO:** visefektīvākais gaitas atbalsts, nodrošina maksimālu brauciena tālumu
- **TOUR/TOUR+:**  
**TOUR:** pastāvīgs gaitas atbalsts, nodrošina lielu brauciena tālumu  
**TOUR+:** dinamisks atbalsts dabiskai un sportiskai braukšanai (tikai savienojumā ar **eMTB**)
- **SPORT/eMTB:**  
**SPORT:** stiprs gaitas atbalsts, paredzēts sporta braucieniem kalnainā apvidū, kā arī braucieniem pilsētas satiksmes plūsmā  
**eMTB:** optimāls gaitas atbalsts jebkurā apvidū, sportiskiem braucieniem ar uzlabotu dinamiku un maksimālu efektivitāti (**eMTB** ir pieejams tikai kombinācijā tikai ar pedāļu mezglu BDU250P CX, BDU365, BDU450 CX un BDU480 CX. Vajadzības gadījumā jāveic programmatūras atjaunināšana.)
- **TURBO:** maksimāls gaitas atbalsts, ātriem sporta braucieniem ar maksimālu pedāļu griešanas ātrumu

Lai **paaugstinātu** gaitas atbalsta līmeni, vairākkārt izslaidīgi nospiediet  bortdatora taustiņu **+** (**6**), līdz indikatorā (**i**) parādās vēlamais gaitas atbalsta līmenis, bet, lai **pazeminātu** gaitas atbalsta līmeni, vairākkārt izslaidīgi nospiediet  taustiņu **-** (**5**).

Ja ir izvēlēti braukšanas režīmi **TRIP**, **TOTAL** vai **RANGE** un uz displeja ir redzami attiecīgi indikatori, izvēlētais gaitas atbalsta līmenis pēc ieslēgšanas tiek parādīts indikatorā tikai izslaidīgi (aptuveni 1 sekundē ilgi).

## Elektrovelosipēda apgaismojuma ieslēgšana un izslēgšana

Izpildījumā, kurā apgaismojošo elementu elektrobarošanu nodrošina elektrovelosipēda eBike sistēma, priekšējo apgaismojumu un aizmugurējo apgaismojumu var vienlaicīgi ieslēgt, vidēji ilgi turot nospiestu  taustiņu **+**. Vidēji ilgi turot nospiestu  taustiņu **+**, elektrovelosipēda apgaismojums atkal tiek izslēgts.

Ja apgaismojums ir ieslēgts, parādās apgaismojuma indikators (**h**).

Katru reizi pirms braukšanas pārbaudiet, ka elektrovelosipēda apgaismojums darbojas pareizi.

Bortdators saglabā apgaismojuma statusu un pēc nākamās restartēšanas ieslēdz apgaismojumu ar saglabāto statusu, ja ir vajadzīgs.

Velosipēda apgaismojuma ieslēgšana un izslēgšana neietekmē displeja fona apgaismojumu.

## Bortdatora indikācija un iestādījumi

### Akumulatora uzlādes pakāpes indikators

Akumulatora uzlādes pakāpes indikators **(g)** parāda elektrovlosipēda eBike akumulatora uzlādes pakāpi. Elektrovlosipēda akumulatora uzlādes pakāpi var nosāst arī ar elektrovlosipēda akumulatora LED indikatoru palīdzību. Katram no indikatora **(g)** segmentiem atbilst aptuveni 20 % no maksimālās uzlādes pakāpes:

 Elektrovlosipēda akumulators ir pilnīgi uzlādēts.

 Elektrovlosipēda akumulatoru nepieciešams uzlādēt.



 Uzlādes pakāpes LED indikatoru uz akumulatora izdziest. Gaitas atbalstam nepieciešamā akumulatora enerģija ir izlietota, un gaitas atbalsts tiks pakāpeniski izslēgts. Atlikusi akumulatora enerģija tiks izlietota, lai nodrošinātu velosipēda apgaismošanu, indikators mirgo.



Atlikušās akumulatora enerģijas pietiek, lai vēl aptuveni 2 stundas nodrošinātu velosipēda apgaismošanu.

Ja elektrovlosipēds eBike tiek darbināts ar 2 akumulatoriem, akumulatora uzlādes pakāpes indikators **(g)** uzrāda abu akumulatoru uzlādes pakāpi.



### Ātruma un attāluma indikācija

Tahometra indikatorā **(a)** vienmēr tiek parādīts pašreizējais elektrovlosipēda ātrums.

Gaitas atbalsta līmeņa indikatorā **(i)** parasti tiek parādīts pēdējais veiktais iestādījums. Atkārtoti vidēji ilgi nospiežot  taustiņu -, tiek secīgi parādīts brauciena tālums **TRIP**, kopējais nobrauktais attālums **TOTAL** un sniedzamība, ko nosaka akumulatora resurss **RANGE**. (Islaicīgi nospiežot  taustiņu -, tiek pazemināts gaitas atbalsta līmenis!)

Lai **atiestatītu** brauciena tāluma indikatoru **TRIP**, izvēlieties brauciena tālumu **TRIP** un tad vienlaicīgi ilgstoši nospiediet taustiņus  + un  -. Pēc tam uz displeja parādās ziņojums **RESET**. Turpinot turēt nospiešus abus taustiņus, brauciena tāluma indikators **TRIP** tiek atiestatīts uz **0**.

















Lai **atiestatītu** sniedzamības indikatoru **RANGE**, izvēlieties sniedzamību **RANGE** un tad vienlaicīgi ilgstoši nospiediet  taustiņus + un -. Pēc tam uz displeja parādās ziņojums **RESET**. Ja turpināt turēt nospiešus abus taustiņus, brauciena tāluma **RANGE** vērtība tiek atiestatīta uz rūpnīcas iestatījumiem.

Vērtības mērvienību varat pārlēgt no kilometriem uz jūdžiem, turot nospiešu taustiņu  -  un īsi nospiežot  ieslēgšanas/izslēgšanas taustiņu **(1)**.

Lai atvieglotu apkalpošanu, var tikt uzdoti jautājumi par apakšsistēmu versijām un to daļas numuriem, pie nosacījuma, ka apakšsistēmas sniedz šādu informāciju (tas ir atkarīgs no apakšsistēmas). Lai **izslēgtu** sistēmu, vienlaicīgi nospiediet taustiņus - un + nobeigumā nospiediet bortdatora ieslēgšanas/izslēgšanas taustiņu **(1)**.

USB pieslēgvietā ir paredzēta diagnostikas sistēmas pievienošanai. USB pieslēgvietā nepilda nekādas citas funkcijas.

### ► USB pieslēgvietai vienmēr jābūt pilnīgi neseigtai ar aizsargvāciņu **(8)**.

| Darbība  | Taustiņi  | Ilgums   |
|--|---|--|
| Bortdatora ieslēgšana  |                    |                       |
| Bortdatora izslēgšana  |                    |                       |
| Gaitas atbalsta līmeņa paaugstināšana                        | +   |                       |
| Gaitas atbalsta līmeņa pazemināšana                          | -   |                       |
| Indikatoru <b>TRIP, TOTAL, RANGE, gaitas atbalsta režīms</b> | -   |                       |
| Elektrovlosipēda apgaismojuma ieslēgšana                     | +   |                       |
| Elektrovlosipēda apgaismojuma izslēgšana                     | +   |                       |
| Nobrauktā attāluma atiestatīšana                             | - +   |                       |
| Pārvietošanās palīdzības aktivizēšana                        | <b>WALK</b><br>+  | 1. <br>2., nenoteikts |
| Pārvietošanās palīdzības realizēšana                         |   |  |
| Pārslēgšana no kilometriem uz jūdžiem                        | -<br>              | 1. turēt<br>2.        |
| Versijas nolasišana <sup>(A)(B)</sup>                        | - +<br>            | 1. turēt<br>2.        |
| Displeja spilgtuma iestatīšana <sup>(A)</sup>                | - +<br><br>- vai + | 1. turēt<br>2.        |

A) Elektrovlosipēda sistēmai jābūt izslēgtai.

B) Informācija tiek parādīta kā skrejjoša rinda.



## Kļūmju kodu indikācija

Elektrovelosipēda eBike sistēmas sastāvdaļas tiek pastāvīgi un automātiski pārbaudītas. Ja tiek konstatēta kļūme, uz bortdatora displeja parādās attiecīgs kļūmes kods.

Atkarībā no kļūmes veida, elektrovelosipēda piedziņa var automātiski izslēgties. Taču jebkurā gadījumā braucienam turpināt arī bez gaitas atbalsta. Tomēr pirms turpmākajiem braucieniem elektrovelosipēdu nepieciešams pārbaudīt.

► **Uztiect visus elektrovelosipēda remonta darbus vienīgi speciālistiem no pilnvarotas velosipēdu tirdzniecības vietas.**

| Kods | Cēlonis  | Novērsšana  |
|------|--|---|
| 410  | Ir iestrēdzis viens vai vairāki bortdatora taustiņi.       | Pārbaudiet, vai taustiņi nav iestrēguši, piemēram, tajos iekļuvušo netīrumu dēļ. Vajadzības gadījumā veiciet taustiņu tīrīšanu.   |
| 414  | Vadības moduļa savienojumu kļūme                           | Nodrošiniet, lai tiktu pārbaudīti kontaktsavienotāji un savienojumi   |
| 418  | Ir iestrēdzis viens vai vairāki vadības moduļa taustiņi.   | Pārbaudiet, vai taustiņi nav iestrēguši, piemēram, tajos iekļuvušo netīrumu dēļ. Vajadzības gadījumā veiciet taustiņu tīrīšanu.   |
| 419  | Konfigurācijas kļūme                                       | Pārstartējiet sistēmu. Ja problēma joprojām pastāv, sazinieties ar tuvāko Bosch elektrovelosipēdu tirdzniecības vietu.  |
| 422  | Piedziņas moduļa savienojumu kļūme                         | Nodrošiniet, lai tiktu pārbaudīti kontaktsavienotāji un savienojumi   |
| 423  | Elektrovelosipēda akumulatora savienojumu kļūme            | Nodrošiniet, lai tiktu pārbaudīti kontaktsavienotāji un savienojumi   |
| 424  | Sastāvdaļu savstarpējo sakaru kļūme                        | Nodrošiniet, lai tiktu pārbaudīti kontaktsavienotāji un savienojumi   |
| 426  | Atbildes laika pārsniegšanas iekšējā kļūme                 | Pārstartējiet sistēmu. Ja problēma joprojām pastāv, sazinieties ar tuvāko Bosch elektrovelosipēdu tirdzniecības vietu. Šīs kļūmes gadījumā pamata iestatījumu izvēlnē nav iespējams nolasīt vai pielāgot riteņa apkārtmēru. |
| 430  | Ir izlādējies bortdatora iekšējais akumulators (ne BUI350) | Uzlādējiet bortdatora akumulatoru (turētājā vai caur USB pieslēgvietu)  |
| 431  | Nepareiza vai novecojusi programmatūras versija            | Pārstartējiet sistēmu. Ja problēma joprojām pastāv, sazinieties ar tuvāko Bosch elektrovelosipēdu tirdzniecības vietu.  |
| 440  | Piedziņas moduļa iekšējā kļūme                             | Pārstartējiet sistēmu. Ja problēma joprojām pastāv, sazinieties ar tuvāko Bosch elektrovelosipēdu tirdzniecības vietu.  |
| 450  | Programmatūras iekšējā kļūme                               | Pārstartējiet sistēmu. Ja problēma joprojām pastāv, sazinieties ar tuvāko Bosch elektrovelosipēdu tirdzniecības vietu.  |
| 460  | USB interfeisa pieslēgvietas kļūme                         | Atvienojiet savienojošo kabeli no bortdatora USB interfeisa pieslēgvietas. Ja problēma joprojām pastāv, sazinieties ar tuvāko Bosch elektrovelosipēdu tirdzniecības vietu.  |
| 490  | Bortdatora iekšējā kļūme                                   | Nodrošiniet, lai tiktu pārbaudīts bortdators  |
| 500  | Piedziņas moduļa iekšējā kļūme                             | Pārstartējiet sistēmu. Ja problēma joprojām pastāv, sazinieties ar tuvāko Bosch elektrovelosipēdu tirdzniecības vietu.  |
| 502  | Velosipēda apgaismojuma kļūme                              | Pārbaudiet apgaismojošos elementus un savienojošos vadus. Pārstartējiet sistēmu. Ja problēma joprojām pastāv, sazinieties ar tuvāko Bosch elektrovelosipēdu tirdzniecības vietu.  |
| 503  | Ātruma devēja kļūme  | Pārstartējiet sistēmu. Ja problēma joprojām pastāv, sazinieties ar tuvāko Bosch elektrovelosipēdu tirdzniecības vietu.  |
| 504  | Ir konstatēta ātruma signāla manipulācija.                 | Pārbaudiet un vajadzības gadījumā koriģējiet spieķu magnēta stāvokli. Pārbaudiet, vai nenotiek manipulācija (tuning). Piedziņas atbalsts samazinās.   |
| 510  | Devēja iekšējā kļūme                                       | Pārstartējiet sistēmu. Ja problēma joprojām pastāv, sazinieties ar tuvāko Bosch elektrovelosipēdu tirdzniecības vietu.  |
| 511  | Piedziņas moduļa iekšējā kļūme                             | Pārstartējiet sistēmu. Ja problēma joprojām pastāv, sazinieties ar tuvāko Bosch elektrovelosipēdu tirdzniecības vietu.  |
| 530  | Akumulatora kļūme  | Izslēdziet elektrovelosipēdu, izņemiet elektrovelosipēda akumulatoru un no jauna to ievietojiet elektrovelosipēdā.  |

| Kods     | Cēlonis   | Novērsšana  |
|----------|---|---|
|          |   | Pārstartējiet sistēmu. Ja problēma joprojām pastāv, sazinieties ar tuvāko Bosch elektrovelosipēdu tirdzniecības vietu.  |
| 531      | Konfigurācijas kļūme  | Pārstartējiet sistēmu. Ja problēma joprojām pastāv, sazinieties ar tuvāko Bosch elektrovelosipēdu tirdzniecības vietu.  |
| 540      | Temperatūras kļūme  | Elektrovelosipēda temperatūra atrodas ārpus pieļaujamo vērtību diapazona robežām. Izslēdziet elektrovelosipēda sistēmu un nogaidiet, līdz piedziņas modulis ir atdzisis vai uzsilis līdz pieļaujamajai darba temperatūrai. Pārstartējiet sistēmu. Ja problēma joprojām pastāv, sazinieties ar tuvāko Bosch elektrovelosipēdu tirdzniecības vietu.           |
| 550      | Ir konstatēts nepieļaujami jaudīgs ārējais elektroenerģijas patērētājs. | Atvienojiet ārējo elektroenerģijas patērētāju. Pārstartējiet sistēmu. Ja problēma joprojām pastāv, sazinieties ar tuvāko Bosch elektrovelosipēdu tirdzniecības vietu.   |
| 580      | Nepareiza vai novecojusi programmatūras versija                         | Pārstartējiet sistēmu. Ja problēma joprojām pastāv, sazinieties ar tuvāko Bosch elektrovelosipēdu tirdzniecības vietu.  |
| 591      | Autentificēšanas kļūme  | Izslēdziet elektrovelosipēda eBike sistēmu. Izņemiet akumulatoru un no jauna to ievietojiet. Pārstartējiet sistēmu. Ja problēma joprojām pastāv, sazinieties ar tuvāko Bosch elektrovelosipēdu tirdzniecības vietu.   |
| 592      | Nesaderīga sastāvdaļa   | Pievienojiet saderīgu displeju. Ja problēma joprojām pastāv, sazinieties ar tuvāko Bosch elektrovelosipēdu tirdzniecības vietu.   |
| 593      | Konfigurācijas kļūme  | Pārstartējiet sistēmu. Ja problēma joprojām pastāv, sazinieties ar tuvāko Bosch elektrovelosipēdu tirdzniecības vietu.  |
| 595, 596 | Sakaru kļūme  | Pārbaudiet piedziņas kabeļu savienojumus un tad pārstartējiet sistēmu. Ja problēma joprojām pastāv, sazinieties ar tuvāko Bosch elektrovelosipēdu tirdzniecības vietu.  |
| 602      | Akumulatora iekšējā kļūme   | Pārstartējiet sistēmu. Ja problēma joprojām pastāv, sazinieties ar tuvāko Bosch elektrovelosipēdu tirdzniecības vietu.  |
| 603      | Akumulatora iekšējā kļūme   | Pārstartējiet sistēmu. Ja problēma joprojām pastāv, sazinieties ar tuvāko Bosch elektrovelosipēdu tirdzniecības vietu.  |
| 605      | Akumulatora temperatūras kļūme  | Akumulatora temperatūra atrodas ārpus pieļaujamo vērtību diapazona robežām. Izslēdziet elektrovelosipēda eBike sistēmu un nogaidiet, līdz akumulators ir atdzisis vai uzsilis līdz pieļaujamās darba temperatūras diapazona robežām. Pārstartējiet sistēmu. Ja problēma joprojām pastāv, sazinieties ar tuvāko Bosch elektrovelosipēdu tirdzniecības vietu. |
| 606      | Akumulatora ārējā kļūme   | Pārbaudiet savienojošo kabeli. Pārstartējiet sistēmu. Ja problēma joprojām pastāv, sazinieties ar tuvāko Bosch elektrovelosipēdu tirdzniecības vietu.   |
| 610      | Akumulatora sprieguma kļūme   | Pārstartējiet sistēmu. Ja problēma joprojām pastāv, sazinieties ar tuvāko Bosch elektrovelosipēdu tirdzniecības vietu.  |
| 620      | Uzlādes ierīces kļūme   | Nomainiet uzlādes ierīci. Sazinieties ar tuvāko Bosch elektrovelosipēdu tirdzniecības vietu.  |
| 640      | Akumulatora iekšējā kļūme   | Pārstartējiet sistēmu. Ja problēma joprojām pastāv, sazinieties ar tuvāko Bosch elektrovelosipēdu tirdzniecības vietu.  |
| 655      | Atkārtota akumulatora kļūme   | Izslēdziet elektrovelosipēda eBike sistēmu. Izņemiet akumulatoru un no jauna to ievietojiet. Pārstartējiet sistēmu. Ja problēma joprojām pastāv, sazinieties ar tuvāko Bosch elektrovelosipēdu tirdzniecības vietu.   |
| 656      | Nepareiza vai novecojusi programmatūras versija                         | Sazinieties ar tuvāko Bosch elektrovelosipēdu (eBike) tirdzniecības vietu un nodrošiniet, lai tiktu veikta programmatūras atjaunināšana.  |

| Kods                           | Cēlonis   | Novērsšana  |
|--------------------------------|---|---|
| 7xx                            | Citu ražotāju komponentu kļūdas   | Ievērojiet informāciju attiecīgā komponenta ražotāja lietošanas instrukcijā.  |
| 800                            | iekšējā ABS sistēmas kļūme  | Sazinieties ar tuvāko Bosch elektrovelosipēdu tirdzniecības vietu.  |
| 810                            | Neiespējams signāls no riteņa ātruma devēja   | Sazinieties ar tuvāko Bosch elektrovelosipēdu tirdzniecības vietu.  |
| 820                            | Bojājums priekšējā riteņa ātruma devēja vadā  | Sazinieties ar tuvāko Bosch elektrovelosipēdu tirdzniecības vietu.  |
| 821 ... 826                    | Neiespējams signāls no priekšējā riteņa ātruma devēja<br><br>Devēja disks var nebūt uzstādīts, tas var būt bojāts vai uzstādīts nepareizi, var būt stipri atšķirīgas riepas diametra vērtības priekšējam un aizmugurējam ritenim, kā arī tas var būt vērojams ekstremālās braukšanas situācijā, piemēram, braucot uz aizmugurējā riteņa   | Pārstartējiet sistēmu un tad veiciet vismaz 2 minūtes ilgu mēģinājuma braucienu. Pie tam bremžu pretbloķēšanas sistēmas ABS kontrollampai jāizdziest. Ja problēma joprojām pastāv, sazinieties ar tuvāko Bosch elektrovelosipēdu tirdzniecības vietu. |
| 830                            | Bojājums aizmugurējā riteņa ātruma devēja vadā  | Sazinieties ar tuvāko Bosch elektrovelosipēdu tirdzniecības vietu.  |
| 831<br>833 ... 835             | Neiespējams signāls no aizmugurējā riteņa ātruma devēja<br><br>Devēja disks var nebūt uzstādīts, tas var būt bojāts vai uzstādīts nepareizi, var būt stipri atšķirīgas riepas diametra vērtības priekšējam un aizmugurējam ritenim, kā arī tas var būt vērojams ekstremālās braukšanas situācijā, piemēram, braucot uz aizmugurējā riteņa | Pārstartējiet sistēmu un tad veiciet vismaz 2 minūtes ilgu mēģinājuma braucienu. Pie tam bremžu pretbloķēšanas sistēmas ABS kontrollampai jāizdziest. Ja problēma joprojām pastāv, sazinieties ar tuvāko Bosch elektrovelosipēdu tirdzniecības vietu. |
| 840                            | iekšējā ABS sistēmas kļūme  | Sazinieties ar tuvāko Bosch elektrovelosipēdu tirdzniecības vietu.  |
| 850                            | iekšējā ABS sistēmas kļūme  | Sazinieties ar tuvāko Bosch elektrovelosipēdu tirdzniecības vietu.  |
| 860, 861                       | Elektrobarošanas kļūme  | Pārstartējiet sistēmu. Ja problēma joprojām pastāv, sazinieties ar tuvāko Bosch elektrovelosipēdu tirdzniecības vietu.  |
| 870, 871<br>880<br>883 ... 885 | Sakaru kļūme  | Pārstartējiet sistēmu. Ja problēma joprojām pastāv, sazinieties ar tuvāko Bosch elektrovelosipēdu tirdzniecības vietu.  |
| 889                            | iekšējā ABS sistēmas kļūme  | Sazinieties ar tuvāko Bosch elektrovelosipēdu tirdzniecības vietu.  |
| 890                            | Bremžu pretbloķēšanas sistēmas ABS kontrollampa ir bojāta vai arī tās trūkst, iespējams, ka ABS sistēma nefunkcionē.  | Sazinieties ar tuvāko Bosch elektrovelosipēdu tirdzniecības vietu.  |
| nav<br>rādījuma                | Bortdatora iekšējā kļūme  | Pārstartējiet elektrovelosipēda eBike sistēmu, to izslēdzot un no jauna ieslēdzot.  |

## Apkalpošana un apkope

### Apkalpošana un tīrīšana

Elektrovelosipēda sastāvdaļas, ieskaitot piedziņas moduli, nedrīkst iegremdēt ūdenī un tīrīt ar augstspiediena tīrītāju.

Lietojiet bortdatora tīrīšanai mikstu, ar ūdeni samitrinātu audumu. Nelietojiet tīrīšanas līdzekļus.

Nodrošiniet, lai elektrovelosipēda eBike sistēma vismaz reizi gadā tiktu tehniski pārbaudīta (īpaši mehāniskā daļa) un tiktu aktualizēta sistēmas programmatūra).

Bez tam velosipēda ražotājs vai tirgotājs var noteikt un iestatīt elektrovelosipēda noskrējumu un/vai laika posmu līdz brīdim, kad veicama apkalpošana. Šādā gadījumā bortdators indikatorā **(f)**  parāda, vai ir pagājis apkalpošanas termiņš. Lai veiktu elektrovelosipēda eBike apkalpošanu vai remontu, griezieties pilnvarotā velosipēdu tirdzniecības vietā.

## Klientu apkalpošanas dienests un konsultācijas par lietošanu

Ja rodas jautājumi par elektrovelosipēda eBike sistēmu un tās sastāvdaļām, griezieties pilnvarotā velosipēdu tirdzniecības vietā.

Pilnvaroto velosipēdu tirdzniecības vietu kontaktinformāciju var atrast interneta vietnē [www.bosch-ebike.com](http://www.bosch-ebike.com).

### Atbrīvošanās no nolietotajiem izstrādājumiem



Piedziņas mezgls, bortdators kopā ar vadības bloku, akumulators, ātruma devējs, piederumi un iesaiņojuma materiāli jāpakļauj otrreizējai pārstrādei apkārtējai videi nekaitīgā veidā.

Pastāvīgi pārliecinieties, ka personas dati ir izdzēsti no ierīces.

Neizmetiet nolietotos elektrovelosipēdus eBike un to sastāvdaļas sadzīves atkritumu tvertnē!



Atbilstoši Eiropas Savienības direktīvai 2012/19/ES, lietošanai nederīgie elektroinstrumenti, kā arī, atbilstoši Eiropas Savienības direktīvai 2006/66/EK, bojātie vai nolietotie akumulatori un baterijas jāsavāc atsevišķi un jāpakļauj otrreizējai pārstrādei apkārtējai videi nekaitīgā veidā.

Bez maksas nododiet nederīgos elektrovelosipēdu Bosch eBike komponentus pilnvarotā velosipēdu tirdzniecības vietā vai atkritumu savākšanas punktā.

**Tiesības uz izmaiņām tiek saglabātas.**

## Saugos nuorodos



**Perskaitykite visas šias saugos nuorodas ir reikalavimus.** Nesilaikant saugos nuorodų ir reikalavimų gali trenkti elektros smūgis, kilti gaisras, galima smarkiai susižaloti ir sužaloti kitus asmenis.

**Saugokite visas saugos nuorodas ir reikalavimus, kad ir ateityje galėtumėte jais pasinaudoti.**

Šioje naudojimo instrukcijoje vartojama sąvoka **akumuliatorius** taikoma visiems originaliems Bosch „eBike“ akumuliatoriams.

- ▶ **Perskaitykite visose „eBike“ sistemos naudojimo instrukcijose bei jūsų „eBike“ naudojimo instrukcijoje pateiktas saugos nuorodas ir reikalavimus ir jų laikykitės.**
- ▶ **Nenukreipkite dėmesio į dviračio kompiuterio rodmenis.** Jei į eismą nesutelkiate viso dėmesio, rizikuojate patekti į avariją. Jei dviračio kompiuteryje norite ne tik pakeisti pavaros galios lygmenį, bet ir įvesti atitinkamus duomenis, sustokite ir juos įveskite.
- ▶ **Nustatykite tokį ekrano apšvietimą, kad galėtumėte gerai matyti svarbią informaciją, pvz., greitį arba įspėjamuosius simbolius.** Netinkamai nustatytas ekrano apšvietimas kelia pavojingas situacijas.
- ▶ **Naudodami pagalbą stumiant pasirūpinkite, kad „eBike“ visada galėtumėte kontroliuoti ir saugiai laikyti.** Esant tam tikroms sąlygoms, pagalba stumiant gali neveikti (pvz., kliūtis pedale arba netyčia nuslydus nuo valdymo bloko mygtuko). „eBike“ gali staiga pajudėti atgal link jūsų arba pavirsti. Esant papildomai apkrovai, tai gali sukelti riziką naudotojui. Naudodami „eBike“ su pagalba stumiant, venkite situacijų, kuriose „eBike“ negalėsite išlaikyti savo jėgomis!
- ▶ **Cheminio išsiskyrimo pavojus! Tabletės formos elementus saugokite nuo vaikų.** Gaminyje yra ličio tabletės formos elementas. Prarijus naują arba panaudotą ličio tabletės formos elementą arba patekus jam į kūną, galimi sunkūs vidiniai išsiskyrimai, o po 2 valandų – mirtis.
- ▶ **Visada gerai uždarykite baterijų skyrių.** Jei baterijų skyrius nepavyksta saugiai uždaryti, gaminio nebenaudokite ir išimkite iš jo tabletės formos elementą.
- ▶ **Tabletės formos elementus saugokite nuo vaikų.** Jei kyla įtarimas, kad tabletės formos elementas buvo prarytas arba įstumtas į kitą kūno angą, nedelsdami kreipkitės į gydytoją.
- ▶ **Tabletės formos elementus šalinkite laikydami saugiai taisyklių.** Sužaloti gali taip pat ir panaudoti tabletės formos elementai.

## Gaminio ir savybių aprašas

### Naudojimas pagal paskirtį

Dviračio kompiuteris **Purion** yra skirtas Bosch „eBike“ sistamai valdyti ir važiavimo duomenimis rodyti. Be čia aprašytų funkcijų gali būti, kad bet kurio metu bus atliekami programinės įrangos pakeitimai, skirti klaidoms pašalinti ir funkcijoms pakeisti.

### Pavaizduoti prietaiso elementai

Pavaizduotų komponentų numeriai atitinka instrukcijos pradžioje pateiktos schemos numerius.

Priklausomai nuo jūsų „eBike“ modelio, kai kurie šioje naudojimo instrukcijoje pateikti paveikslėliai gali skirtis nuo faktinių duomenų.

- (1) Dviračio kompiuterio įjungimo-išjungimo mygtukas
- (2) Pagalbos stumiant mygtukas **WALK**<sup>(a)</sup>
- (3) Dviračio kompiuterio tvirtinimo varžtas
- (4) Dviračio kompiuterio laikiklis
- (5) Pavaros galios mažinimo mygtukas –
- (6) Pavaros galios didinimo mygtukas +
- (7) Ekranas
- (8) USB įvorės apsauginis gaubtelis
- (9) USB diagnostikos įvorė (tik techninės priežiūros tikslais)
- (10) Baterijų skyriaus dangtelis

a) ne visose šalyse

### Dviračio kompiuterio indikaciniai elementai

- (a) Tachometro rodmuo
- (b) Vienetų km/h rodmuo
- (c) Vienetų mph rodmuo
- (d) Bendros distancijos rodmuo **TOTAL**
- (e) Ridos atsargos rodmuo **RANGE**
- (f) Techninės priežiūros rodmuo
- (g) Akumuliatoriaus įkrovos būklės rodmuo
- (h) Apšvietimo rodmuo
- (i) Pavaros galios lygmens rodmuo/vertės rodmuo
- (j) Atstumo rodmuo **TRIP**

## Techniniai duomenys



| Dviračio kompiuteris         | Purion                                       |
|------------------------------|--|
| Gaminio kodas                | BUI215                                       |
| Baterijos <sup>A)</sup>      | 2 × 3 V CR2016                               |
| Darbinė temperatūra          | °C –5 ... +40                                |
| Sandėliavimo temperatūra     | °C +10 ... +40                               |
| Apsaugos tipas <sup>B)</sup> | IP54 (apsauga nuo dulkių ir vandens pusrslų) |
| Apytikslis svoris            | kg 0,1                                       |

A) Rekomenduojame naudoti Bosch siūlomas baterijas. Jūs galite įsigyti iš savo dviračių prekybos atstovo (gaminio numeris: 1 270 016 819).

B) esant uždarytam USB dangteliai Bosch „eBike“ sistema naudoja „FreeRTOS“ (žr. <http://www.freertos.org>).

## Naudojimas

### Simboliai ir jų reikšmės

| Simbolis   | Paiškinimas  |
|--|--|
|  | trumpas mygtuko paspaudimas (trumpiau kaip 1 sekundę)                  |
|  | vidutinio ilgumo mygtuko paspaudimas (nuo 1 sekundės iki 2,5 sekundės) |
|  | ilgas mygtuko paspaudimas (ilgiau kaip 2,5 sekundės)                   |

### Paruošimas naudoti

#### Būtinės sąlygos

„eBike“ sistemą galima suaktyvinti tik tada, jei tenkinamos šios sąlygos:

- Įdėtas pakankamai įkrautas akumuliatorius (žr. akumuliatoriaus naudojimo instrukciją).
- Tinkamai prijungtas greičio jutiklis (žr. pavaros bloko naudojimo instrukciją).

#### „eBike“ sistemos įjungimas/išjungimas

Norėdami **įjungti** „eBike“ sistemą, galite naudotis šiomis galimybėmis:

- Esant įdėtam „eBike“ akumuliatoriui, paspauskite dviračio kompiuterio įjungimo-išjungimo mygtuką **(1)**.
- Paspauskite „eBike“ akumuliatoriaus įjungimo-išjungimo mygtuką (žr. akumuliatoriaus naudojimo instrukciją).

Pavara suaktyvinama, kai paliečiate paminas (išskyrus, kai įjungta pagalbos stumiant funkcija arba pavaros galios lygmuo **OFF**). Variklio galia atitinka nustatytą pavaros galios lygmenį.

Kai važiuodami įprastiniu režimu nustojate minti paminas arba kai tik pasiekiate **25/45 km/h** greitį, „eBike“ pavaros galia išjungžiama. Pavara automatiškai suaktyvinama, kai tik pradėdote minti paminas ir greitis nukrenta žemiau **25/45 km/h**.

Norėdami **išjungti** „eBike“ sistemą, galite naudotis šiomis galimybėmis:

- Paspauskite dviračio kompiuterio įjungimo-išjungimo mygtuką **(1)**.
- Įjunkite „eBike“ akumuliatorių jo įjungimo-išjungimo mygtuku (būna tokių dviračių gamintojų specifinių sprendimų, kur priegios prie akumuliatoriaus įjungimo-išjungimo mygtuko nėra; žr. dviračio gamintojo pateiktą naudojimo instrukciją).

Po išjungimo veiksmo, sistema išsijungia. Tai trunka apie 3 s. Vėl įjungti bus galima tik tada, kai pasibaigs išjungimo operacija.

Jei apie 10 min. „eBike“ nepajudinamas ir nepaspaudžiamas joks dviračio kompiuterio mygtukas, kad būtų tausojama energija, „eBike“ sistema automatiškai išsijungia.

**Nuoroda:** Kai „eBike“ pastatote, visada išjunkite „eBike“ sistemą.

**Nurodymas:** Jei dviračio kompiuterio baterijos išsikrovė, savo „eBike“ vis tiek galite naudoti prijungę prie dviračio akumuliatoriaus. Tačiau, siekiant išvengti pažeidimų, vidinės baterijas rekomenduojama kaip galima greičiau pakeisti.

#### Energijos tiekimas į dviračio kompiuterį

Elektros energiją į dviračio kompiuterį tiekia du plokštieji elementai CR2016.

#### Baterijų keitimas (žr. A pav.)

Jei dviračio kompiuteris ekrane rodo **LOW BAT**, dviračio kompiuterį nuimkite nuo vairo, t. y. išsukite dviračio kompiuterio tvirtinimo varžtą **(3)**. Tinkama moneta atidarykite baterijų skyriaus dangtelį **(10)**, išimkite panaudotas baterijas ir įdėkite naujas CR2016 tipo baterijas. Bosch rekomenduojamas baterijas galite įsigyti iš savo dviračių prekybos atstovo.

Įdėdami baterijas patikrinkite, ar tinkamai nustatėte polius.

Vėl uždarykite baterijų skyrių ir tvirtinimo varžtu **(3)** pritvirtinkite dviračio kompiuterį prie savo „eBike“ vairo.

#### Pagalbos stumiant įjungimas/išjungimas

Pagalba stumiant jums gali palengvinti stumti „eBike“. Pasirinkus šią funkciją, greitis priklauso nuo nustatytos pavaros ir gali būti maks. **6 km/h**.

► **Funkciją „Pagalba stumiant“ leidžiama naudoti tik stumiant „eBike“.** Jei naudojant funkciją „Pagalba stumiant“ „eBike“ ratai neliečia pagrindo, išskyla sužalojimo pavojus.

Norėdami **suaktyvinti** pagalbą stumiant, trumpai paspauskite dviračio kompiuterio mygtuką **WALK**. Suaktyvinę, per 10 s paspauskite mygtuką **+** ir laikykite jį paspausą. „eBike“ pavara įjungžiama.

**Nurodymas:** Esant nustatytam pavaros galios lygmeniui **OFF**, pagalba stumiant negali būti suaktyvinta.

Pagalba stumiant **išjungžiama**, kai tik įvykdoma viena iš šių sąlygų:

- atleidiate mygtuką **+**,
- užblokuojami „eBike“ ratai (pvz., stabdant arba atsitrengus į kliūtį),
- greitis viršija **6 km/h**.

Pagalbos stumiant veikimo principas priklauso nuo specifinių, eksploataavimo šalyje galiojančių reikalavimų, todėl gali skirtis nuo čia pateikto aprašo arba gali būti deaktyvintas.



## Pavaros galios lygmens nustatymas

Dviračio kompiuteryje galite nustatyti, kokia galia „eBike“ pavara jums turi padėti minant. Pavaros galios lygmenį bet kada, net ir važiuojant, galima keisti.



**Nurodymas:** Kai kuriuose modeliuose gali būti, kad pavaros galios lygmuo yra nustatytas iš anksto ir jo keisti negalima. Taip pat gali būti, kad bus mažiau pavaros galios lygmenų, nei čia nurodyta.

Maksimalus galimas pavaros galios lygmenų kiekis:

- **OFF:** variklis išjungtas, „eBike“ kaip įprastas dviratis toliau gali judėti tik minant. Pagalba stumiant šiame pavaros galios lygmenyje negali būti suaktyvinta.
- **ECO:** veiksminga pavaros galia, esant maksimaliam efektyvumui, skirta maksimaliai ridos atsargai
- **TOUR/TOUR+:**  
**TOUR:** tolygi pavaros galia, skirta maršrutui su didele ridos atsarga  
**TOUR+:** dinaminė pavaros galia, skirta natūraliam ir sportiniam važiavimui (tik naudojant su **eMTB**)
- **SPORT/eMTB:**  
**SPORT:** didelė pavaros galia, skirta sportiniam važiavimui kalnuotomis vietovėmis bei dalyvaujant miesto eisme  
**eMTB:** optimali pavaros galia bet kurioje vietovėje, sportiška važiavimo pradžia, geresnė dinamika, maksimalus našumas (**eMTB** galima naudoti tik kartu su pavaros blokais BDU250P CX, BDU365, BDU450 CX ir BDU480 CX. Gali reikėti atnaujinti programinę įrangą.)
- **TURBO:** maksimali pavaros galia dideliame mynimo dažniui, skirta sportiniam važiavimui

Norėdami **padidinti** pavaros galios lygmenį, pakartotinai trumpai  spauskite dviračio kompiuterio mygtuką **+** **(6)**, kol rodmenyje **(i)** atsiras pageidaujamas pavaros galios lygmuo, o norėdami **sumažinti** – trumpai  spauskite mygtuką **–** **(5)**. Jei rodmenyse yra nustatyta **TRIP**, **TOTAL** arba **RANGE**, tai pavaros galios lygmuo perjungiant rodmenyje parodomas trumpai (apie 1 sekundę).

## Dviračio apšvietimo įjungimas ir išjungimas

Modelyje, kuriame energiją važiavimo šviesai tiekia „eBike“ sistema, vidutiniškai ilgai paspaudus  mygtuką **+**, vienu metu galima įjungti priekinį ir užpakalinį žibintus. Vidutiniškai ilgai paspaudus  mygtuką **+**, dviračio apšvietimas vėl išjungiamas.

Esant įjungtai šviesai, rodomas apšvietimo simbolis **(h)**.

Kaskart prieš pradėdami važiuoti patikrinkite, ar tinkamai veikia dviračio apšvietimo sistema.

Dviračio kompiuteris išsaugo apšvietimo būseną ir iš naujo paleidus kompiuterį šviesą suaktyvina atitinkamai pagal išsaugotą būseną.

Dviračio apšvietimo įjungimas ir išjungimas ekrano fono apšvietimui įtakos nedaro.

## Dviračio kompiuterio rodmenys ir nustatymai

### Akumuliatoriaus įkrovos būklės indikatoriaus

Akumuliatoriaus įkrovos būklės rodmuo **(g)** rodo „eBike“ akumuliatoriaus įkrovos būklę taip pat rodo akumuliatoriaus šviesos diodai. Rodmenyje **(g)** kiekvienas brūkšnelis akumuliatoriaus simboliuje atitinka apie 20 % įkrovos:

 „eBike“ akumuliatorius yra visiškai įkrautas.

 „eBike“ akumuliatorių reikia įkrauti.

 Ant akumuliatoriaus esantys įkrovos būklės šviesos diodai užgesa. Įkrova, skirta pavaros galiai sukurti, yra išseikvota, todėl pavaros galios veikimas švelniai išjungiamas. Likusi įkrova naudojama apšvietimui, rodmuo mirksis.

„eBike“ akumuliatoriaus įkrovos pakaks dar maždaug 2 valandoms dviračio apšvietimui.



Jei „eBike“ eksploatuojamas su 2 akumuliatoriais, tai akumuliatoriaus įkrovos būklės rodmuo **(g)** rodo abiejų akumuliatorių įkrovos būklę.

### Greičio ir nuotolio rodmensys

Tachometro rodmensyje **(a)** visada rodomas esamasis greitis. Rodmensyje **(i)** standartiškai visada rodomas paskutinis nustatymas. Pakartotinai vidutiniškai ilgai spaudžiant  mygtuką **-**, vienas po kito rodomas važiavimo atstumas **TRIP**, bendras kilometrų skaičius **TOTAL** ir akumuliatoriaus ridos atsarga **RANGE**. (Trumpai paspaudus  mygtuką **-**, pavaros galios lygmuo sumažinamas!)

Jei norite atlikti važiavimo atstumo **TRIP atstatą**, pasirinkite važiavimo atstumą **TRIP** ir vienu metu ilgai spauskite  mygtukus **+ ir -**. Ekrane pirmiausia atsiras **RESET**. Jei ir toliau laikote paspaustus abu mygtukus, važiavimo atstumas **TRIP** nustatomas **0**.

Jei norite atlikti ridos atsargos **RANGE atstatą**, pasirinkite ridos atsargą **RANGE** ir vienu metu ilgai spauskite  mygtukus **+ ir -**. Ekrane pirmiausia atsiras **RESET**. Jei abu mygtukus spaudžiate toliau, veikimo nuotolis **RANGE** atstatomas į gamyklinio nustatymo vertę.

Rodomas vertes iš kilometrų galite perjungti į mylias: tokiu atveju laikykite paspaudę mygtuką **-** ir  trumpai  paspauskite įjungimo-išjungimo mygtuką **(1)**.

Techninės priežiūros tikslu galima pasižiūrėti sudedamųjų sistemų versijas ir jų tipinius dalių numerius, jei informacija apie sudedamąsias sistemas yra pateikiama (priklausomai nuo sudedamosios sistemos). Esant **išjungtai** sistemai, kartu spauskite mygtuką **- ir +**, o tada paspauskite įjungimo-išjungimo mygtuką **(1)**.

USB įvorė yra skirta diagnostikos sistemai prijungti. Daugiau funkcijų USB įvorė neturi.

► **USB jungtis visada turi būti gerai uždengta apsauginiu gaubtelio (8).**

| Veiksmas  | Mygtukai  | Trukmė   |
|---|---|--|
| Dviračio kompiuterio įjungimas                            |                |                   |
| Dviračio kompiuterio išjungimas                           |                |                   |
| Pavaros galios didinimas                                  | <b>+</b>  |                   |
| Pavaros galios mažinimas                                  | <b>-</b>  |                   |
| Rodmuo <b>TRIP, TOTAL, RANGE</b> , pavaros galios režimas | <b>-</b>  |                   |
| Dviračio apšvietimo įjungimas                             | <b>+</b>  |                   |
| Dviračio apšvietimo išjungimas                            | <b>+</b>  |                   |
| Važiavimo atstumo atkūrimas                               | <b>- +</b>  |                   |
| Pagalbos stumiant suaktyvinimas                           | <b>WALK</b>   | 1.                |
| Pagalbos stumiant atlikimas                               | <b>+</b>  | 2. bet kiek  |
| Iš kilometrų perjungti į mylias                           | <b>-</b><br>   | 1. laikyti<br>2.  |
| Versijų peržiūra <sup>A)B)</sup>                          | <b>- +</b><br> | 1. laikyti<br>2.  |
| Ekrano skaičio nustatymas <sup>A)</sup>                   | <b>- +</b><br> | 1. laikyti<br>2.  |
|   | <b>- arba +</b>   |  |

A) „eBike“ sistema turi būti išjungta.

B) Informacija rodoma bėgančia eilute.



## Klaidos kodo rodmuo

„eBike“ sistemos komponentai automatiškai nuolat tikrinami. Jei aptinkama klaida, dviračio kompiuteryje atsiranda atitinkamas klaidos kodas.

Priklausomai nuo klaidos tipo, pavara, jei reikia, automatiškai išjungžiama. Toliau galima važiuoti nenaudojant pavaros galios. Prieš kitus važiavimus „eBike“ reiktų patikrinti.

► **Dėl bet kokieo remonto kreipkitės tik į įgalioją dviračių prekybos atstovą.**

| Kodas | Priežastis   | Šalinimas  |
|-------|--|--|
| 410   | Užblokuotas vienas arba keli dviračio kompiuterio mygtukai.              | Patikrinkite, ar mygtukai užstrigo dėl patekusių nešvarumų. Jei reikia, mygtukus išvalykite.   |
| 414   | Valdymo bloko ryšio problema   | Kreipkitės į specialistus, kad patikrintų jungtis ir laidus  |
| 418   | Užblokuotas vienas arba keli valdymo bloko mygtukai.                     | Patikrinkite, ar mygtukai užstrigo dėl patekusių nešvarumų. Jei reikia, mygtukus išvalykite.   |
| 419   | Konfigūravimo klaida   | Iš naujo paleiskite sistemą. Jei problema išlieka, susisiekite su Bosch „eBike“ prekybos atstovu.  |
| 422   | Pavaros bloko ryšio problema   | Kreipkitės į specialistus, kad patikrintų jungtis ir laidus  |
| 423   | „eBike“ akumulatoriaus ryšio problema                                    | Kreipkitės į specialistus, kad patikrintų jungtis ir laidus  |
| 424   | Komponentų tarpusavio ryšio klaida                                       | Kreipkitės į specialistus, kad patikrintų jungtis ir laidus  |
| 426   | Vidinė laiko viršijimo klaida  | Iš naujo paleiskite sistemą. Jei problema išlieka, susisiekite su Bosch „eBike“ prekybos atstovu. Įvykus šiai klaidai, pagrindinių nustatymų meniu rato apskritimo ilgio pažiūrėti ir priderinti negalima. |
| 430   | Išsikrovęs dviračio kompiuterio vidinis akumulatorius (netaikoma BUI350) | Įkraukite dviračio kompiuterį (laikiklyje arba naudodamiesi USB jungtimi)  |
| 431   | Programinės įrangos versijos klaida                                      | Iš naujo paleiskite sistemą. Jei problema išlieka, susisiekite su Bosch „eBike“ prekybos atstovu.  |
| 440   | Vidinė pavaros bloko klaida  | Iš naujo paleiskite sistemą. Jei problema išlieka, susisiekite su Bosch „eBike“ prekybos atstovu.  |
| 450   | Vidinė programinės įrangos klaida  | Iš naujo paleiskite sistemą. Jei problema išlieka, susisiekite su Bosch „eBike“ prekybos atstovu.  |
| 460   | USB jungties triktis   | Iš dviračio kompiuterio USB jungties ištraukite kabelį. Jei problema išlieka, susisiekite su Bosch „eBike“ prekybos atstovu.   |
| 490   | Vidinė dviračio kompiuterio klaida                                       | Kreipkitės į specialistus, kad patikrintų dviračio kompiuterį  |
| 500   | Vidinė pavaros bloko klaida  | Iš naujo paleiskite sistemą. Jei problema išlieka, susisiekite su Bosch „eBike“ prekybos atstovu.  |
| 502   | Dviračio apšvietimo klaida   | Patikrinkite žibintą ir jo laidus. Iš naujo paleiskite sistemą. Jei problema išlieka, susisiekite su Bosch „eBike“ prekybos atstovu.   |
| 503   | Greičio jutiklio klaida  | Iš naujo paleiskite sistemą. Jei problema išlieka, susisiekite su Bosch „eBike“ prekybos atstovu.  |
| 504   | Atpažinta greičio signalo manipuliacija.                                 | Patikrinkite stipino magneto padėtį ir, jei reikia, nustatykite. Patikrinkite, ar nėra manipuliacijos (sureguliojimą). Pavaros galia sumažinama.   |
| 510   | Vidinė jutiklio klaida   | Iš naujo paleiskite sistemą. Jei problema išlieka, susisiekite su Bosch „eBike“ prekybos atstovu.  |
| 511   | Vidinė pavaros bloko klaida  | Iš naujo paleiskite sistemą. Jei problema išlieka, susisiekite su Bosch „eBike“ prekybos atstovu.  |
| 530   | Akumulatoriaus klaida  | Išjunkite „eBike“, išimkite „eBike“ akumuliatorių ir „eBike“ akumuliatorių vėl įdėkite. Iš naujo paleiskite sistemą. Jei problema išlieka, susisiekite su Bosch „eBike“ prekybos atstovu.                  |
| 531   | Konfigūravimo klaida   | Iš naujo paleiskite sistemą. Jei problema išlieka, susisiekite su Bosch „eBike“ prekybos atstovu.  |
| 540   | Temperatūros klaida  | „eBike“ yra už leidžiamosios temperatūros diapazono ribų. Išjunkite „eBike“ sistemą, kad pavaros blokas arba atvėstų, arba sušiltų   |

| Kodas       | Priežastis  | Šalinimas  |
|-------------|---|--|
|             |   | iki leidžiamą temperatūros diapazono ribų. Iš naujo paleiskite sistemą. Jei problema išlieka, susisiekitė su Bosch „eBike“ prekybos atstovu.   |
| 550         | Buvo atpažintas neleistinas energiją naudojančios prietaisais.  | Pašalinkite energiją naudojančią prietaisą. Iš naujo paleiskite sistemą. Jei problema išlieka, susisiekitė su Bosch „eBike“ prekybos atstovu.  |
| 580         | Programinės įrangos versijos klaida   | Iš naujo paleiskite sistemą. Jei problema išlieka, susisiekitė su Bosch „eBike“ prekybos atstovu.  |
| 591         | Autentifikavimo klaida  | Išjunkite „eBike“ sistemą. Išimkite akumuliatorių ir vėl jį dėkite. Iš naujo paleiskite sistemą. Jei problema išlieka, susisiekitė su Bosch „eBike“ prekybos atstovu.  |
| 592         | Nesuderinami komponentai  | Naudokite tinkamą ekraną. Jei problema išlieka, susisiekitė su Bosch „eBike“ prekybos atstovu.   |
| 593         | Konfigūravimo klaida  | Iš naujo paleiskite sistemą. Jei problema išlieka, susisiekitė su Bosch „eBike“ prekybos atstovu.  |
| 595, 596    | Ryšio klaida  | Patikrinkite link pavarų mechanizmo nuvestus laidus ir iš naujo paleiskite sistemą. Jei problema išlieka, susisiekitė su Bosch „eBike“ prekybos atstovu.   |
| 602         | Vidinė akumulatoriaus klaida  | Iš naujo paleiskite sistemą. Jei problema išlieka, susisiekitė su Bosch „eBike“ prekybos atstovu.  |
| 603         | Vidinė akumulatoriaus klaida  | Iš naujo paleiskite sistemą. Jei problema išlieka, susisiekitė su Bosch „eBike“ prekybos atstovu.  |
| 605         | Akumulatoriaus temperatūros klaida  | Akumulatorius yra už leidžiamosios temperatūros diapazono ribų. Išjunkite „eBike“ sistemą, kad akumulatorius arba atvėstų, arba sušiltų iki leidžiamą temperatūros diapazono ribų. Iš naujo paleiskite sistemą. Jei problema išlieka, susisiekitė su Bosch „eBike“ prekybos atstovu. |
| 606         | Išorinė akumulatoriaus klaida   | Patikrinkite, kaip sujungti laidai. Iš naujo paleiskite sistemą. Jei problema išlieka, susisiekitė su Bosch „eBike“ prekybos atstovu.  |
| 610         | Akumulatoriaus įtampos klaida   | Iš naujo paleiskite sistemą. Jei problema išlieka, susisiekitė su Bosch „eBike“ prekybos atstovu.  |
| 620         | Kroviklio klaida  | Pakeiskite kroviklį. Susisiekitė su Bosch „eBike“ prekybos atstovu.  |
| 640         | Vidinė akumulatoriaus klaida  | Iš naujo paleiskite sistemą. Jei problema išlieka, susisiekitė su Bosch „eBike“ prekybos atstovu.  |
| 655         | Kelios akumulatoriaus klaidos   | Išjunkite „eBike“ sistemą. Išimkite akumuliatorių ir vėl jį dėkite. Iš naujo paleiskite sistemą. Jei problema išlieka, susisiekitė su Bosch „eBike“ prekybos atstovu.  |
| 656         | Programinės įrangos versijos klaida   | Susisiekitė su Bosch „eBike“ prekybos atstovu, kad jis atliktų programinės įrangos naujinimą.  |
| 7xx         | Klaidos trečiųjų gamintojų komponentuose  | Laikykitės atitinkamo komponento gamintojo pateiktos naudojimo instrukcijos.   |
| 800         | Vidinė ABS klaida   | Susisiekitė su Bosch „eBike“ prekybos atstovu.   |
| 810         | Negalimi signalai rato greičio jutiklyje  | Susisiekitė su Bosch „eBike“ prekybos atstovu.   |
| 820         | Link priekinio rato greičio jutiklio einančio laido gedimas   | Susisiekitė su Bosch „eBike“ prekybos atstovu.   |
| 821 ... 826 | Negalimi signalai priekiniame rato greičio jutiklyje<br><br>Gali būti, kad nėra jutiklio disko, jis yra pažeistas arba netinkamai sumontuotas; labai skiriasi priekinio ir užpakalinio ratų | Iš naujo įjunkite sistemą ir ne mažiau kaip 2 minutes atlikite bandomąjį važiavimą. ABS kontrolinės lempučių turi užgesti. Jei problema išlieka, susisiekitė su Bosch „eBike“ prekybos atstovu.  |

| Kodas                          | Priežastis  | Šalinimas   |
|--------------------------------|---|---|
|                                | skersmenys; ekstremali važiavimo situacija, pvz., važiavimas ant užpakalinio rato   |   |
| 830                            | Link užpakalinio rato greičio jutiklio einančio laido gedimas   | Susisiekite su Bosch „eBike“ prekybos atstovu.  |
| 831<br>833 ... 835             | Negalimi signalai užpakaliniame rato greičio jutiklyje<br><br>Gali būti, kad nėra jutiklio disko, jis yra pažeistas arba netinkamai sumontuotas; labai skiriasi priekinio ir užpakalinio ratų skersmenys; ekstremali važiavimo situacija, pvz., važiavimas ant užpakalinio rato | Iš naujo įjunkite sistemą ir ne mažiau kaip 2 minutes atlikite bandymą važiavimą. ABS kontrolinės lemputės turi užgesti. Jei problema išlieka, susisiekite su Bosch „eBike“ prekybos atstovu. |
| 840                            | Vidinė ABS klaida   | Susisiekite su Bosch „eBike“ prekybos atstovu.  |
| 850                            | Vidinė ABS klaida   | Susisiekite su Bosch „eBike“ prekybos atstovu.  |
| 860, 861                       | Įtampos tiekimo gedimas   | Iš naujo paleiskite sistemą. Jei problema išlieka, susisiekite su Bosch „eBike“ prekybos atstovu.   |
| 870, 871<br>880<br>883 ... 885 | Ryšio klaida  | Iš naujo paleiskite sistemą. Jei problema išlieka, susisiekite su Bosch „eBike“ prekybos atstovu.   |
| 889                            | Vidinė ABS klaida   | Susisiekite su Bosch „eBike“ prekybos atstovu.  |
| 890                            | Pažeista ABS kontrolinė lemputė arba jos nėra; gali būti, kad neveikia ABS.   | Susisiekite su Bosch „eBike“ prekybos atstovu.  |
| nėra rodmenis                  | Vidinė dviračio kompiuterio klaida  | Iš naujo paleiskite „eBike“ sistemą, t. y. ją išjunkite ir vėl įjunkite.  |

## Priežiūra ir servisas

### Priežiūra ir valymas

Bet kurį komponentą, taip pat ir pavaros bloką, į vandenį panardinti ir plauti aukšto slėgio srove draudžiama.

Dviračio kompiuterį valykite minkštu, tik vandeniu sudrėkintu skudurėliu. Nenaudokite jokių valymo priemonių.

Ne rečiau kaip kartą metuose kreipkitės į specialistus, kad patikrintų jūsų „eBike“ sistemos techninę būklę (taip pat ir mechaniką, sistemos programinės įrangos versiją).

Be to, dviračio gamintojas arba dviračių prekybos atstovas techninės priežiūros terminą gali nustatyti sistemoje nurodymas veikimo galią. Tokiu atveju dviračio kompiuteris techninės priežiūros terminą rodo rodmeniu (f) .

Dėl „eBike“ techninės priežiūros ir remonto prašome kreiptis į įgaliotą dviračių prekybos atstavą.

### Klientų aptarnavimo skyrius ir konsultavimo tarnyba

Iškilus bet kokiems, su „eBike“ sistema ir jos komponentais susijusiems klausimams, kreipkitės į įgaliotą dviračių prekybos atstavą.

Įgaliotų prekybos atstavų kontaktus rasite internetiniame puslapyje [www.bosch-ebike.com](http://www.bosch-ebike.com).

### Šalinimas



Pavaros blokas, dviračio kompiuteris su valdymo bloku, akumulatorius, greičio jutiklis, papildoma įranga ir pakuotės turi būti ekologiškai utillizuojami.

Įsitinkinkite, kad iš prietaiso buvo pašalinti asmeniniai duomenys.

„eBike“ ir jo komponentų nemeskite į buitinių atliekų konteinerius!



Pagal Europos direktyvą 2012/19/ES, naudoti nebetinkami elektriniai prietaisai ir, pagal Europos direktyvą 2006/66/EB, pažeisti ir išseikvoti akumulatoriai ar baterijos turi būti surenkami atskirai ir perdirbami aplinkai nekenksmingu būdu.

Nebetinkamus naudoti Bosch „eBike“ komponentus nemokamai grąžinkite įgaliotiems dviračių prekybos atstavams arba pristatykite į antrinių medžiagų surinkimo punktą.

**Galimi pakeitimai.**