

SmartphoneHub

CUI100

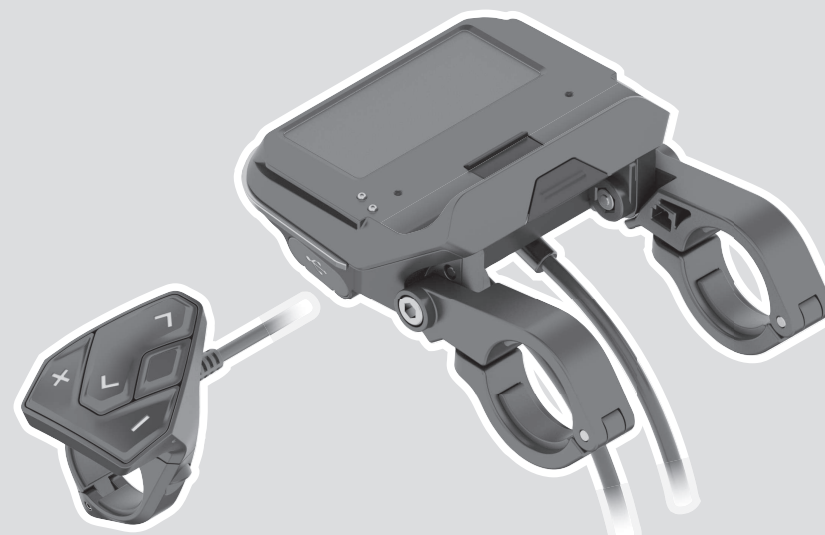

Robert Bosch GmbH
72757 Reutlingen
Germany

www.bosch-ebike.com

1 270 020 XBC (2020.04) T / 122 WEU

- de** Originalbetriebsanleitung
- en** Original operating instructions
- fr** Notice d'utilisation d'origine
- es** Instrucciones de servicio originales
- pt** Manual de instruções original
- it** Istruzioni d'uso originali
- nl** Oorspronkelijke gebruiksaanwijzing
- da** Original brugsanvisning
- sv** Originalbruksanvisning
- no** Original bruksanvisning
- fi** Alkuperäinen käyttöopas
- el** Πρωτότυπες οδηγίες λειτουργίας



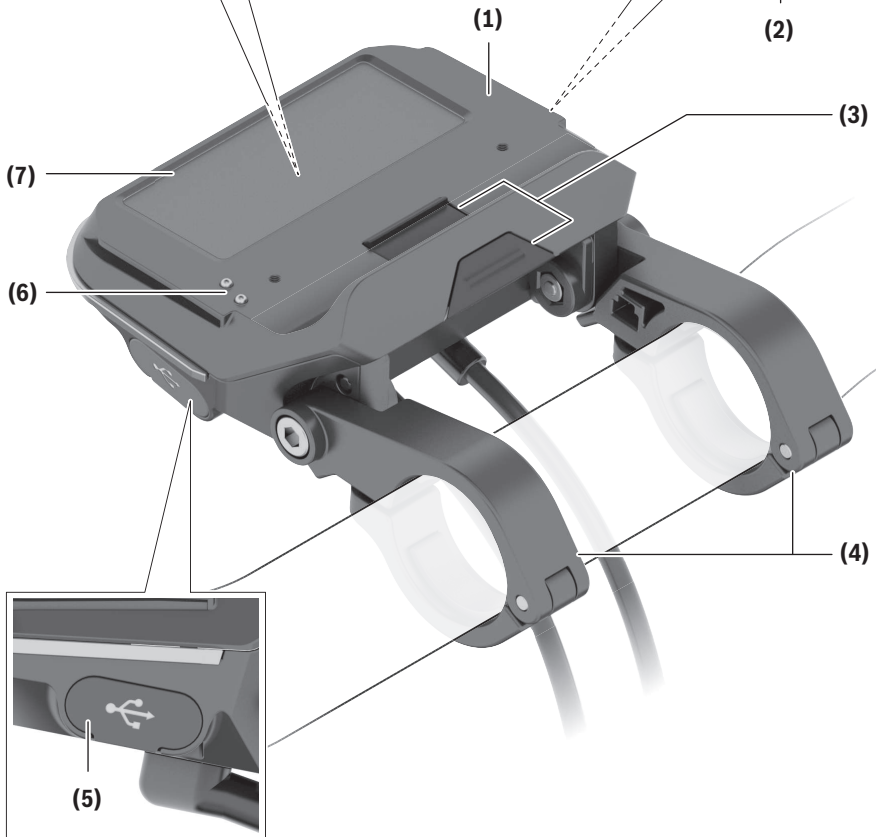
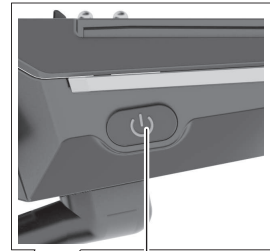
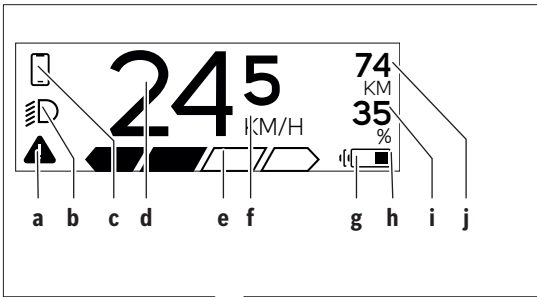

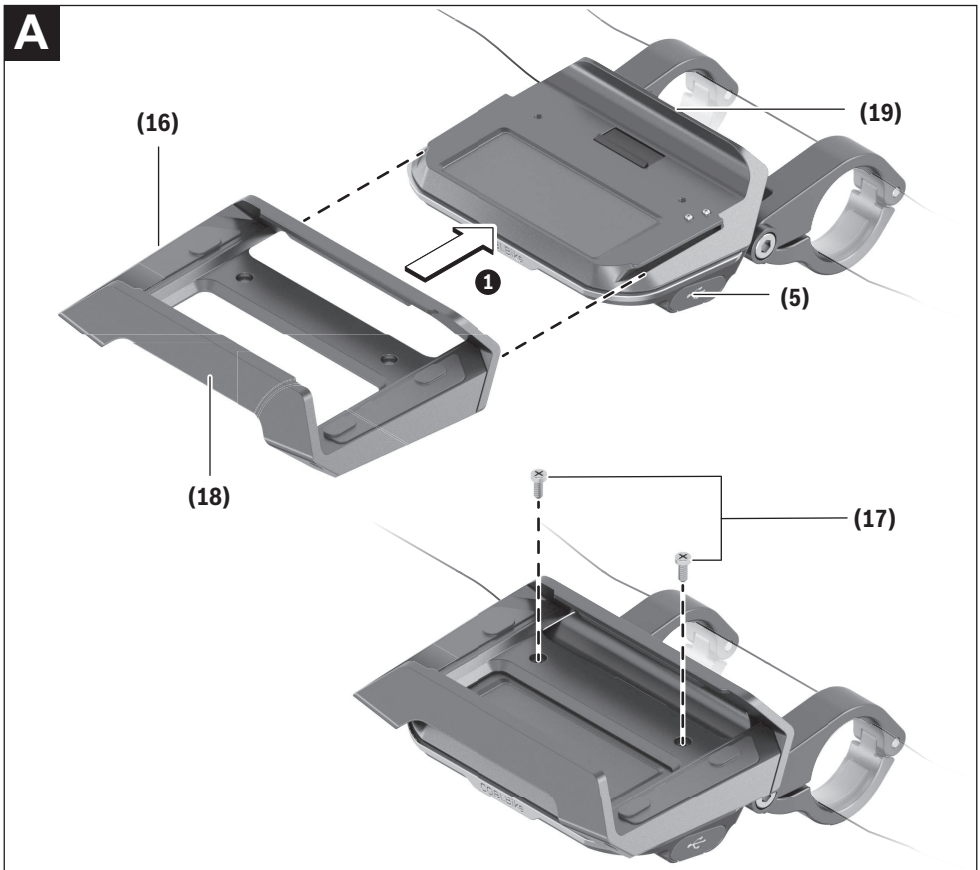
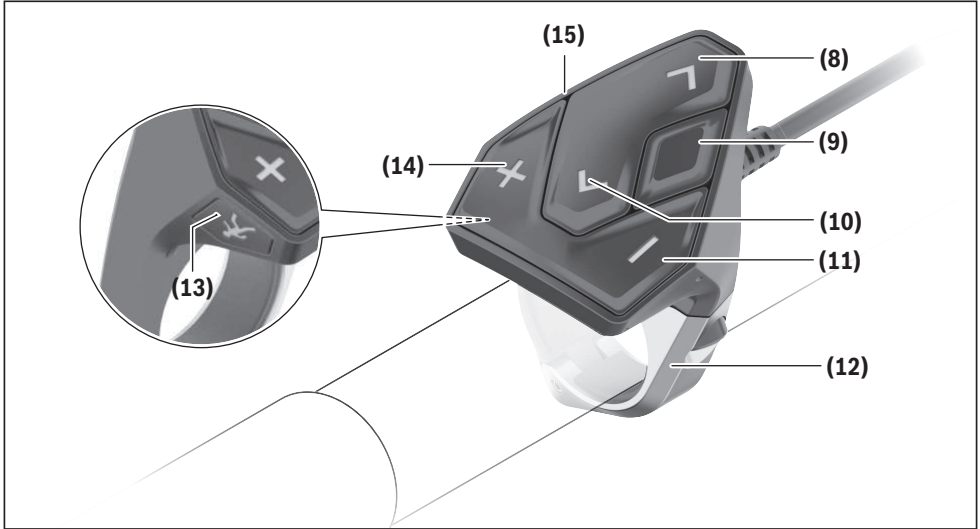

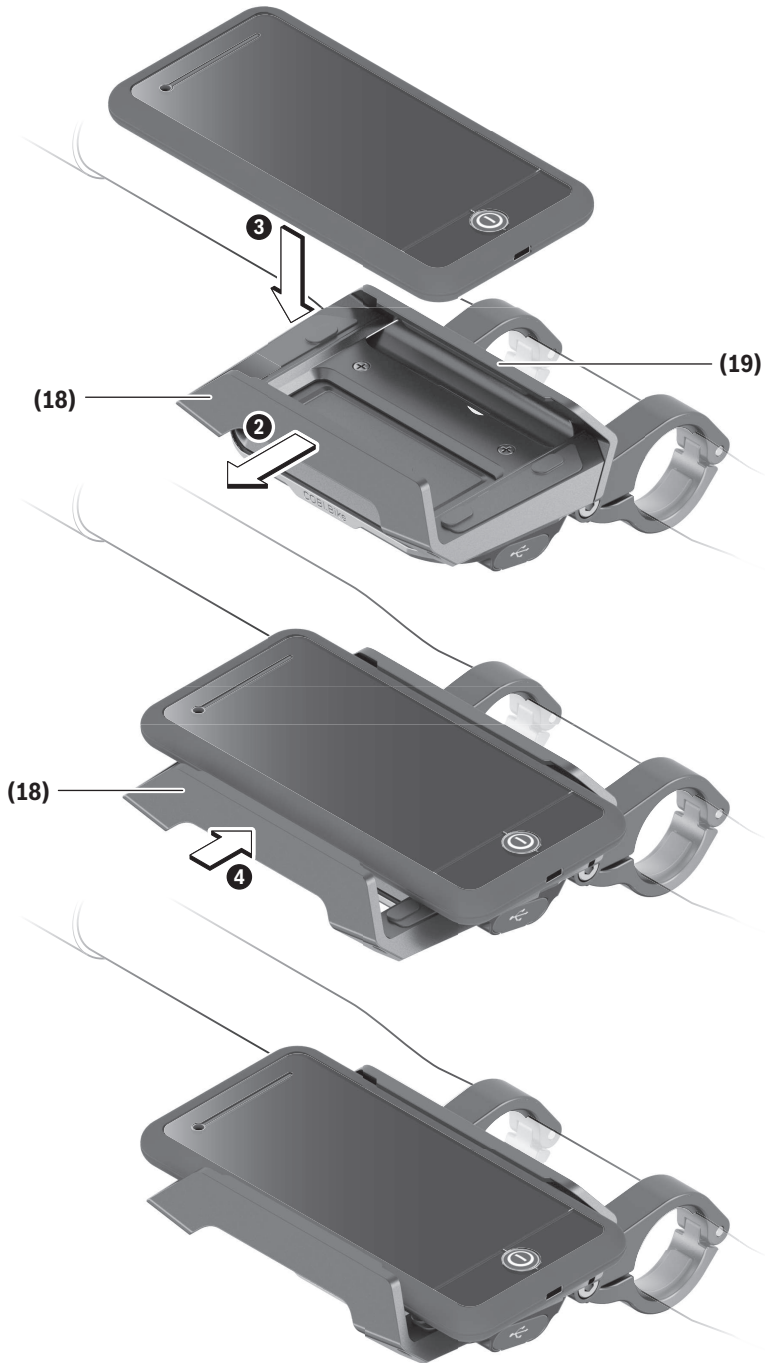
B

Sicherheitshinweise



Lesen Sie alle Sicherheitshinweise und Anweisungen. Versäumnisse bei der Einhaltung der Sicherheitshinweise und Anweisungen können elektrischen Schlag, Brand und/oder schwere Verletzungen verursachen.

Bewahren Sie alle Sicherheitshinweise und Anweisungen für die Zukunft auf.

Der in dieser Betriebsanleitung verwendete Begriff **Akku** bezieht sich auf alle original Bosch eBike-Akkus.

- ▶ **Lassen Sie sich nicht von der Anzeige des Bordcomputers ablenken.** Wenn Sie sich nicht ausschließlich auf den Verkehr konzentrieren, riskieren Sie, in einen Unfall verwickelt zu werden. Wenn Sie über den Wechsel des Unterstützungslevels hinaus Eingaben in Ihren Bordcomputer machen wollen, halten Sie an und geben Sie die entsprechenden Daten ein.
- ▶ **Öffnen Sie den Bordcomputer nicht.** Der Bordcomputer kann durch das Öffnen zerstört werden und der Gewährleistungsanspruch entfällt.
- ▶ **Benutzen Sie den Bordcomputer nicht als Griff.** Wenn Sie das eBike am Bordcomputer hochheben, können Sie den Bordcomputer irreparabel beschädigen.
- ▶ **Stellen Sie das Fahrrad nicht kopfüber auf dem Lenker und dem Sattel ab, wenn der SmartphoneHub oder seine Halterung über den Lenker hinausragen.** Der SmartphoneHub oder die Halterung können irreparabel beschädigt werden.
- ▶ **Vorsicht!** Bei der Verwendung des Bordcomputers mit *Bluetooth®* und/oder WiFi kann eine Störung anderer Geräte und Anlagen, Flugzeuge und medizinischer Geräte (z.B. Herzschrittmacher, Hörgeräte) auftreten. Ebenfalls kann eine Schädigung von Menschen und Tieren in unmittelbarer Umgebung nicht ganz ausgeschlossen werden. Verwenden Sie den Bordcomputer mit *Bluetooth®* nicht in der Nähe von medizinischen Geräten, Tankstellen, chemischen Anlagen, Gebieten mit Explosionsgefahr und in Sprenggebieten. Verwenden Sie den Bordcomputer mit *Bluetooth®* nicht in Flugzeugen. Vermeiden Sie den Betrieb über einen längeren Zeitraum in direkter Körpernähe.
- ▶ Die *Bluetooth®*-Wortmarke wie auch die Bildzeichen (Logos) sind eingetragene Warenzeichen und Eigentum der Bluetooth SIG, Inc. Jegliche Verwendung dieser Wortmarke/Bildzeichen durch die Bosch eBike Systems erfolgt unter Lizenz.
- ▶ **Der Bordcomputer ist mit einer Funkschnittstelle ausgestattet. Lokale Betriebseinschränkungen, z.B. in Flugzeugen oder Krankenhäusern, sind zu beachten.**
- ▶ **Lassen Sie sich bei der Verwendung der COBI.Bike-Produkte nicht vom Verkehrsgeschehen ablenken und beachten Sie stets die in Ihrem Land geltende Gesetzeslage für den zulässigen Betrieb Ihres Fahrrades im Straßenverkehr. Insbesondere ist das Aufnehmen oder Halten des Smartphones mit der Hand im Straßenverkehr untersagt.**

- ▶ **Konsultieren Sie einen Arzt, bevor Sie Fitness-App-Programme verwenden.** Fitness-Apps können Personen physisch überfordern.

Hinweis: Wir empfehlen ein Mindestalter von 10 Jahren für die Verwendung von COBI.Bike-Produkten.

Datenschutzhinweis

Wird der SmartphoneHub im Servicefall an den Bosch Service geschickt, können ggf. die auf dem Gerät gespeicherten Daten an Bosch übermittelt werden.

Produkt- und Leistungsbeschreibung

Bestimmungsgemäßer Gebrauch

Der SmartphoneHub ist für die Steuerung eines Bosch eBike-Systems und zur Anzeige von Fahrdaten vorgesehen. Neben den hier dargestellten Funktionen kann es sein, dass jederzeit Softwareänderungen zur Fehlerbehebung und Funktionsänderungen eingeführt werden.

Die Beschreibung weiterer Funktionen sind in der Online-Version dieser Anleitung unter www.Bosch-eBike.com/smartphonehub-manual zu finden.

Der **SmartphoneHub** ist für die Verwendung mit einem Smartphone gedacht.

Die grundlegenden Fahrdaten werden jedoch auch auf dem Display des SmartphoneHubs dargestellt. Weitere Informationen und Funktionen können über die Smartphone-App **COBI.Bike** hinzugefügt werden.



Die Kommunikation zwischen SmartphoneHub und Smartphone erfolgt über eine *Bluetooth®*-Verbindung.

Abgebildete Komponenten

Die Nummerierung der abgebildeten Komponenten bezieht sich auf die Darstellungen auf den Grafikseiten zu Beginn der Anleitung.

Alle Darstellungen von Fahrradteilen, außer Antriebseinheit, Bordcomputer inkl. Bedieneinheit, Geschwindigkeitssensor und den dazugehörigen Halterungen, sind schematisch und können bei Ihrem eBike abweichen.

- (1) SmartphoneHub
- (2) Ein-/Aus-Taste SmartphoneHub
- (3) Entriegelungshebel Smartphone-Halter
- (4) Halterung SmartphoneHub^{A)}
- (5) Schutzkappe der USB-Buchse
- (6) Stromversorgung Smartphone-Halter
- (7) Display
- (8) Taste nach vorn blättern
- (9) Auswahl taste
- (10) Taste nach hinten blättern
- (11) Taste Unterstützung senken –
- (12) Halterung Bedieneinheit

- (13) Taste Schiebehilfe **WALK**
- (14) Taste Unterstützung erhöhen/
Licht ein-/ausschalten +
- (15) Bedieneinheit
- (16) Universalhalterung
- (17) Befestigungsschrauben für Universalhalterung
- (18) Vorderer Haltebügel
- (19) Hinterer Haltebügel

A) Bei der Befestigung am Lenker sind kundenspezifische Lösungen auch ohne die Lenkerklemmen möglich.

Anzeigenelemente SmartphoneHub

- a Fehleranzeige
- b Anzeige Fahrradbeleuchtung
- c Anzeige Smartphone-Verbindung
- d Geschwindigkeit
- e Anzeige Unterstützungslevel
- f Anzeige Einheit
- g Anzeige zweiter Akku (optional)
- h Akku-Ladezustandsanzeige
- i Akku-Füllstand
- j Reichweite

Technische Daten

Bordcomputer		SmartphoneHub
Produkt-Code		CUI100
Ladestrom USB-Anschluss max.	mA	1000
Ladespannung USB-Anschluss	V	5
Betriebstemperatur	°C	-5 ... +40
Lagertemperatur	°C	+10 ... +40
Ladetemperatur	°C	0 ... +40
Lithium-Ionen-Akku intern	V	3,7
	mAh	300
<i>Bluetooth® Low Energy</i>		
- Frequenz	MHz	2400–2480
- Sendeleistung	mW	< 10
Schutzart ^{A)}		IP 54
Gewicht, ca.	kg	0,12

A) bei geschlossener USB-Abdeckung
Bosch eBike-System verwendet FreeRTOS
(siehe <http://www.freertos.org>).

Konformitätserklärung

Hiermit erklärt die Robert Bosch GmbH, Bosch eBike Systems, dass der Funkanlagentyp **SmartphoneHub** der Richtlinie 2014/53/EU entspricht. Der vollständige Text der EU-Konformitätserklärung ist unter der folgenden Internetadresse verfügbar: <https://www.ebike-connect.com/conformity>.

Betrieb

Inbetriebnahme

Voraussetzungen

Das eBike-System kann nur aktiviert werden, wenn folgende Voraussetzungen erfüllt sind:

- Ein ausreichend geladener Akku ist eingesetzt (siehe Betriebsanleitung des Akkus).
- Der Geschwindigkeitssensor ist richtig angeschlossen (siehe Betriebsanleitung der Antriebseinheit).

eBike-System ein-/ausschalten

Zum **Einschalten** des eBike-Systems haben Sie folgende Möglichkeiten:

- Drücken Sie bei eingesetztem eBike-Akku die Ein-/Aus-Taste **(2)** des Bordcomputers.
- Drücken Sie die Ein-/Aus-Taste des eBike-Akkus (siehe Betriebsanleitung des Akkus).

Der Antrieb wird aktiviert, sobald Sie in die Pedale treten (außer in der Funktion Schiebehilfe oder im Unterstützungslevel **OFF**). Die Motorleistung richtet sich nach dem eingestellten Unterstützungslevel am Bordcomputer.

Sobald Sie im Normalbetrieb aufhören in die Pedale zu treten, oder sobald Sie eine Geschwindigkeit von **25 km/h** erreicht haben, wird die Unterstützung durch den eBike-Antrieb abgeschaltet. Der Antrieb wird automatisch wieder aktiviert, sobald Sie in die Pedale treten und die Geschwindigkeit unter **25 km/h** liegt.

Zum **Ausschalten** des eBike-Systems haben Sie folgende Möglichkeiten:

- Drücken Sie die Ein-/Aus-Taste **(2)** des Bordcomputers.
- Schalten Sie den eBike-Akku an dessen Ein-/Aus-Taste aus (es sind Fahrradhersteller-spezifische Lösungen möglich, bei denen kein Zugang zur Ein-/Aus-Taste des Akkus besteht; siehe Betriebsanleitung des Fahrradherstellers).

Nach dem Ausschalten fährt das System herunter. Das dauert ca. 3 s. Ein sofortiges Wiedereinschalten ist erst wieder möglich, wenn das Herunterfahren abgeschlossen ist.

Wird etwa 10 min lang das eBike nicht bewegt **und** keine Taste am Bordcomputer gedrückt, schaltet sich das eBike-System aus Energiespargründen automatisch ab.

Hinweis: Schalten Sie das eBike-System immer aus, wenn Sie das eBike abstellen.

Hinweis: Sollte der Akku des SmartphoneHubs entladen sein, können Sie Ihr eBike trotzdem noch am eBike-Akku einschalten. Der Akku des SmartphoneHubs wird automatisch geladen, sobald der eBike-Akku eingeschaltet wird. Alternativ lässt sich der Akku des SmartphoneHubs über den USB-Anschluss laden.

Kopplung des SmartphoneHubs mit einem Smartphone

Sie können die Anzeigen und Funktionen des SmartphoneHubs mit der Smartphone-App **COBI.Bike** erweitern. Laden Sie hierzu die kostenfreie App über den App Store (für Apple iPhones) bzw. über den Google Play Store (für Android-Geräte) herunter.

Um Ihren SmartphoneHub mit dem Smartphone zu verbinden, öffnen Sie die **COBI.Bike**-App auf Ihrem Smartphone und folgen den Anweisungen in der App.

Einsetzen eines Smartphones in den Universalhalter (siehe Bilder A und B)

Für die Befestigung eines Smartphones wird eine Universalhalterung (16) mitgeliefert. Für iPhones können über das Zubehörprogramm spezifische iPhone-Halterungen erworben werden. Bei einer iPhone-Halterung ist keine separate Stromversorgung notwendig.

Beim Universalhalter findet die Stromversorgung (5 V/1 A, max. 1,5 A) über ein separates USB-Kabel (im Lieferumfang enthalten) durch den micro-A/B USB-Port des SmartphoneHubs statt.

Einsetzen der Universalhalterung (siehe Bild A)

Schieben Sie von vorn die Universalhalterung (16) auf den SmartphoneHub, bis sie hörbar einrastet ❶. Mit den beiden Befestigungsschrauben (17) kann die Universalhalterung zusätzlich fixiert werden.

Einsetzen des Smartphones (siehe Bild B)

- Ziehen Sie den vorderen Haltebügel (18) nach vorn ❷.
- Legen Sie das Smartphone mit der langen Seite an den hinteren Haltebügel (19) an ❸.
- Lassen Sie den vorderen Haltebügel (18) langsam zu dem Smartphone gleiten und lassen ihn los ❹.

Energieversorgung des Smartphones (optional)

Das Smartphone kann mit einem separaten USB-Kabel (im Lieferumfang enthalten) über den micro-A/B USB-Port des SmartphoneHubs mit Energie (5 V/1 A) versorgt werden. Verbinden Sie hierzu das Smartphone über das USB-Kabel mit der USB-Buchse des SmartphoneHubs.

Entnehmen des Smartphones

Schieben Sie das Smartphone und damit zugleich den vorderen Haltebügel mit beiden Händen nach vorn, bis das Smartphone aus der Universalhalterung entnommen werden kann. Ziehen Sie gegebenenfalls das USB-Kabel für die Energieversorgung ab.

Software-Update

Ist ein Software-Update für den SmartphoneHub verfügbar, wird ein Hinweis in der Smartphone-App angezeigt. Folgen Sie den Anweisungen in der App, um das Update durchzuführen.

Wiederherstellung des SmartphoneHubs (Recovery)

Führen Sie die Wiederherstellung des SmartphoneHubs durch, falls dieser nicht mehr korrekt funktioniert. Öffnen Sie hierzu die App auf Ihrem Smartphone und folgen Sie den Anweisungen.

Energieversorgung des SmartphoneHubs

Der SmartphoneHub hat einen internen Lithium-Ionen-Polymer-Akku (nominal/Minimum 300 mAh, 3,7 V), der nicht entnommen werden kann.

Der SmartphoneHub kann über die Ein-/Aus-Taste (2) oder die Ein-/Aus-Taste am eBike-Akku eingeschaltet werden. Sollte sich der SmartphoneHub nicht einschalten lassen, muss dieser über ein USB-Kabel für mindestens 30 min geladen werden.

Wenn Sie Ihren SmartphoneHub nicht benutzen, laden Sie den SmartphoneHub alle 3 Monate auf. Sie können den SmartphoneHub-Akku über den USB-Anschluss des SmartphoneHubs mit einem beliebigen Netzteil, Smartphone-Ladegerät etc. laden.

Schiebehilfe ein-/ausschalten

Die Schiebehilfe kann Ihnen das Schieben des eBikes erleichtern. Die Geschwindigkeit in dieser Funktion ist abhängig vom eingelegten Gang und kann maximal **6 km/h** erreichen. Je kleiner der gewählte Gang ist, desto geringer ist die Geschwindigkeit in der Funktion Schiebehilfe (bei voller Leistung).

► **Die Funktion Schiebehilfe darf ausschließlich beim Schieben des eBikes verwendet werden.** Haben die Räder des eBikes beim Benutzen der Schiebehilfe keinen Bodenkontakt, besteht Verletzungsgefahr.

Zum **Aktivieren** der Schiebehilfe drücken Sie kurz die Taste **WALK** an Ihrer Bedieneinheit. Nach der Aktivierung drücken Sie innerhalb von 3 s die Taste **+** und halten sie gedrückt. Der Antrieb des eBikes wird eingeschaltet.

Hinweis: Die Schiebehilfe kann im Unterstützungslevel **OFF** nicht aktiviert werden.

Die Schiebehilfe wird **ausgeschaltet**, sobald eines der folgenden Ereignisse eintritt:

- Sie lassen die Taste **+** los,
- die Räder des eBikes werden blockiert (z.B. durch Bremsen oder Anstoßen an ein Hindernis),
- die Geschwindigkeit überschreitet **6 km/h**.

Die Funktionsweise der Schiebehilfe unterliegt länderspezifischen Bestimmungen und kann deshalb von der oben genannten Beschreibung abweichen oder deaktiviert sein.

Unterstützungslevel einstellen

Sie können an der Bedieneinheit (15) einstellen, wie stark Sie der eBike-Antrieb beim Treten unterstützt. Der Unterstützungslevel kann jederzeit, auch während der Fahrt, geändert werden.

Hinweis: In einzelnen Ausführungen ist es möglich, dass der Unterstützungslevel voreingestellt ist und nicht geändert werden kann. Es ist auch möglich, dass weniger Unterstützungslevel zur Auswahl stehen, als hier angegeben.

Folgende Unterstützungslevel stehen maximal zur Verfügung:

- **OFF:** Die Motorunterstützung ist abgeschaltet, das eBike kann wie ein normales Fahrrad allein durch Treten fortbewegt werden. Die Schiebehilfe kann in diesem Unterstützungslevel nicht aktiviert werden.
- **ECO:** wirksame Unterstützung bei maximaler Effizienz, für maximale Reichweite
- **TOUR:** gleichmäßige Unterstützung, für Touren mit großer Reichweite
- **SPORT/eMTB:**
SPORT: kraftvolle Unterstützung, für sportives Fahren auf bergigen Strecken sowie für Stadtverkehr
eMTB: optimale Unterstützung in jedem Terrain, sportliches Anfahren, verbesserte Dynamik, maximale Performance (**eMTB** ist nur in Kombination mit den Antriebseinheiten BDU250P CX, BDU365, BDU450 CX und BDU480 CX verfügbar. Es ist gegebenenfalls ein Software-Update erforderlich.)
- **TURBO:** maximale Unterstützung bis in hohe Trittfrequenzen, für sportives Fahren

Zum **Erhöhen** des Unterstützungslevels drücken Sie die Taste **+** (**14**) an der Bedieneinheit so oft, bis der gewünschte Unterstützungslevel in der Anzeige erscheint, zum **Senken** drücken Sie die Taste **-** (**11**).

Fahrradbeleuchtung ein-/ausschalten

In der Ausführung, bei der das Fahrlicht durch das eBike-System gespeist wird, können durch langes Drücken der Taste **+** (**14**) an der Bedieneinheit gleichzeitig Vorderlicht und Rücklicht ein- und ausgeschaltet werden.

Bei eingeschaltetem Licht wird ein Symbol im Display bzw. in der App angezeigt.

Alternativ kann das Licht auch über die App ein- und ausgeschaltet werden.

Das Ein- und Ausschalten der Fahrradbeleuchtung hat keinen Einfluss auf die Hintergrundbeleuchtung des Displays.

Anzeigen und Einstellungen des SmartphoneHubs

Der SmartphoneHub ist über ein Kabel mit der Antriebseinheit verbunden.

Das Smartphone wird über eine Smartphone-Befestigung mechanisch mit dem SmartphoneHub verbunden.

Die Kommunikation zwischen SmartphoneHub und Smartphone findet über *Bluetooth*® statt.

Der SmartphoneHub besitzt ein kratzfestes 1.52"-LCD-Display mit einer Auflösung von 192 × 64 Pixeln. Das integrierte Display ist für die Verwendung ohne entsprechendes Smartphone geeignet. Auf dem integrierten Display können keine App-Inhalte des Smartphones angezeigt werden.

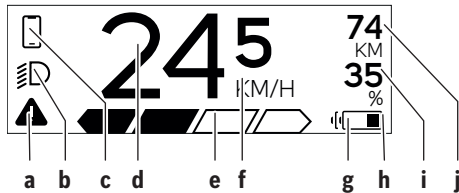

a Fehleranzeige:

Die Anzeige erscheint, wenn zumindest ein Fehler im Fehlerspeicher vorhanden ist.

b Anzeige Fahrradbeleuchtung:

Die Anzeige erscheint, wenn das Licht eingeschaltet ist.

c Anzeige Smartphone-Verbindung:

Diese Anzeige erscheint, wenn das Smartphone über *Bluetooth*® mit dem SmartphoneHub verbunden ist.



Diese Anzeige erscheint, wenn das Smartphone mit dem SmartphoneHub verbunden ist und gleichzeitig die **COBI.Bike**-App auf dem Smartphone geöffnet ist. In dieser Einstellung zeichnet die **COBI.Bike**-App die Fahrt auf.

d Geschwindigkeit:

Hier wird die aktuelle Geschwindigkeit angezeigt.

e Anzeige Unterstützungslevel

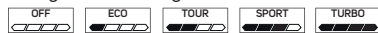

f Anzeige Einheit:

In Abhängigkeit von der **COBI.Bike**-App kann die Geschwindigkeit in km/h oder mph angezeigt werden. Standardmäßig ist km/h voreingestellt.

g Anzeige zweiter Akku:

Ist das eBike mit 2 Akkus ausgestattet, werden hier 2 Akkus hintereinander dargestellt.

h Akku-Ladezustandsanzeige:

Das Batteriesymbol zeigt den aktuellen Akku-Ladezustand an.



Der Akku ist entladen oder nicht eingesetzt.

i Akku-Füllstand in Prozent

j Reichweite des eBike-Akkus:

Abhängig vom Ladezustand des Akkus wird hier die maximale Reichweite angezeigt.

Weitere Anzeigen



Ein Fehler ist aufgetreten!

Die Fehleranzeige bleibt so lange in der Anzeige, bis der Nutzer die Auswahl Taste **(9)** drückt und damit den Eingang des Fehlers bestätigt. Anschließend bleibt das Warndreieck so lange in der Haupt-Displaysicht (Geschwindigkeit etc.), bis der Fehler behoben wurde.



Beim zweistufigen Aktivierungsprozess wird nach Drücken der Taste **(13)** der Fahrer aufgefordert, die Taste **+** **(14)** für 2 Sekunden zu drücken.



Nach 2 Sekunden wird der Modus Schiebehilfe angezeigt.



Diese Anzeige und der links dargestellte Text erscheinen, wenn aufgrund von Problemen keine Unterstützung durch die Antriebseinheit erfolgen kann. Dies ist der Fall, wenn z.B. der eBike-Akku entladen ist.

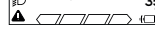

Wenn der eBike-Akku geladen wird, zeigt der Bildschirm den aktuellen Füllstand an. Das Batteriesymbol blinkt.



Diese Anzeige erscheint, wenn z.B. – das DiagnosticTool angeschlossen ist oder – mit dem SmartphoneHub eine externe Stromquelle verbunden ist (z.B. eine Powerbank)



Wenn der Ladezustand des eBike-Akkus unter 20 % liegt, blinkt die Akku-Ladezustandsanzeige **h**.



Diese Anzeige erscheint, wenn z.B. – der Ladezustand des eBike Akkus niedrig ist oder – kein eBike Akku vom System erkannt wird.

Die Unterstützung wird abgeschaltet.



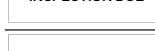

Diese Anzeigen erscheinen, wenn das eBike den Servicetermin erreicht hat.







Diese Anzeige erscheint, wenn es Software-Probleme gibt. Ein Soft-

ware-Update muss in der **COBI.Bike** App durchgeführt werden.

Sie können das Update selbstständig in der **COBI.Bike**-App durchführen und müssen nicht zum Bosch eBike-Händler gehen.

	Diese Anzeige erscheint, wenn sich der SmartphoneHub mit dem Smartphone verbindet.
	Der Abschluss des <i>Bluetooth</i> [®] -Pairings wird durch einen Haken auf dem kleinen Smartphone-Symbol angezeigt.

 	Diese Anzeige erscheint, wenn sich der SmartphoneHub im Wiederherstellungsmodus befindet (nur in diesem Status können Sie neue Software installieren). Das kleine <i>Bluetooth</i> [®] -Symbol zeigt die Verbindung zum Smartphone an.
	Der Abschluss der Wiederherstellung wird durch einen Haken angezeigt.

	Ihr Bediensystem ist aus folgenden Gründen nicht funktionsfähig:
CHECK APP	<ol style="list-style-type: none"> 1. Eine oder mehrere inkompatible Komponenten werden erkannt. Dieser Zustand kann nur durch einen Bosch eBike-Händler behoben werden. 2. Eine alte Software wird erkannt. Das kann nur durch gewolltes Software-Downgrade erfolgt sein. Das Problem lässt sich durch ein Software-Update lösen, bitte folgen Sie den Anweisungen in der COBI.Bike-App.

Nach dieser Meldung schaltet sich das eBike-System ab.

	Diese Anzeige erscheint, wenn die COBI.Bike -App geöffnet ist und sie sich im Dashboard-Modus befindet.
---	--



Diese Anzeige erscheint, wenn die **COBI.Bike**-App mit dem Bosch SmartphoneHub verbunden ist und die Antriebseinheit darauf wartet, eingeschaltet zu werden. Führen Sie dafür eine der folgenden Aktionen durch:

- Drücken Sie den „Start“-Button in der **COBI.Bike**-App.
- Drehen Sie das Smartphone in eine horizontale Ausrichtung, während die **COBI.Bike**-App geöffnet ist.
- Drücken Sie die Taste **+** der Bedieneinheit.



Diese Anzeige erscheint, wenn eine oder mehrere eBike-Komponenten ein Software-Update benötigen.

Das Update kann nur durch einen autorisierten Bosch eBike-Händler durchgeführt werden.

Durch das Drücken einer beliebigen Taste der Bedieneinheit lässt sich die Anzeige ausblenden. Die Anzeige erscheint bei jedem eBike-Systemstart so lange, bis das Update durchgeführt wurde. Sie können Ihr eBike weiterhin ohne Einschränkung verwenden. Die Zahl rechts oben zeigt Ihnen die Anzahl der Hinweise an.

Anzeige Fehlercode

Die Komponenten des eBike-Systems werden ständig automatisch überprüft. Wird ein Fehler festgestellt, erscheint der entsprechende Fehlercode auf dem Bordcomputer.

Abhängig von der Art des Fehlers wird der Antrieb gegebenenfalls automatisch abgeschaltet. Die Weiterfahrt ohne Unterstützung durch den Antrieb ist aber jederzeit möglich. Vor weiteren Fahrten sollte das eBike überprüft werden.

► **Lassen Sie alle Reparaturen ausschließlich von einem autorisierten Fahrradhändler ausführen.**

Code	Ursache	Abhilfe
410	Eine oder mehrere Tasten des Bordcomputers sind blockiert.	Prüfen Sie, ob Tasten verklemt sind, z.B. durch eingedrungenen Schmutz. Reinigen Sie die Tasten gegebenenfalls.
414	Verbindungsproblem der Bedieneinheit	Anschlüsse und Verbindungen überprüfen lassen
418	Eine oder mehrere Tasten der Bedieneinheit sind blockiert.	Prüfen Sie, ob Tasten verklemt sind, z.B. durch eingedrungenen Schmutz. Reinigen Sie die Tasten gegebenenfalls.
419	Konfigurationsfehler	Starten Sie das System neu. Falls das Problem weiterhin besteht, kontaktieren Sie Ihren Bosch eBike-Händler.
422	Verbindungsproblem der Antriebseinheit	Anschlüsse und Verbindungen überprüfen lassen
423	Verbindungsproblem des eBike-Akkus	Anschlüsse und Verbindungen überprüfen lassen
424	Kommunikationsfehler der Komponenten untereinander	Anschlüsse und Verbindungen überprüfen lassen

Code	Ursache	Abhilfe
426	interner Zeitüberschreitungs-Fehler	Starten Sie das System neu. Falls das Problem weiterhin besteht, kontaktieren Sie Ihren Bosch eBike-Händler. Es ist in diesem Fehlerzustand nicht möglich, sich im Grundeinstellungsmenü den Reifenumfang anzeigen zu lassen oder anzupassen.
430	interner Akku des Bordcomputers leer (nicht bei BUI350)	Bordcomputer aufladen (in der Halterung oder über USB-Anschluss)
431	Software-Versionsfehler	Starten Sie das System neu. Falls das Problem weiterhin besteht, kontaktieren Sie Ihren Bosch eBike-Händler.
440	interner Fehler der Antriebseinheit	Starten Sie das System neu. Falls das Problem weiterhin besteht, kontaktieren Sie Ihren Bosch eBike-Händler.
450	interner Software-Fehler	Starten Sie das System neu. Falls das Problem weiterhin besteht, kontaktieren Sie Ihren Bosch eBike-Händler.
460	Fehler am USB-Anschluss	Entfernen Sie das Kabel vom USB-Anschluss des Bordcomputers. Falls das Problem weiterhin besteht, kontaktieren Sie Ihren Bosch eBike-Händler.
490	interner Fehler des Bordcomputers	Bordcomputer überprüfen lassen
500	interner Fehler der Antriebseinheit	Starten Sie das System neu. Falls das Problem weiterhin besteht, kontaktieren Sie Ihren Bosch eBike-Händler.
502	Fehler in der Fahrradbeleuchtung	Überprüfen Sie das Licht und die dazugehörige Verkabelung. Starten Sie das System neu. Falls das Problem weiterhin besteht, kontaktieren Sie Ihren Bosch eBike-Händler.
503	Fehler des Geschwindigkeitssensors	Starten Sie das System neu. Falls das Problem weiterhin besteht, kontaktieren Sie Ihren Bosch eBike-Händler.
504	Manipulation des Geschwindigkeitssignals erkannt.	Position des Speichenmagneten prüfen und ggf. einstellen. Auf Manipulation (Tuning) prüfen. Die Unterstützung des Antriebs wird verringert.
510	interner Sensorfehler	Starten Sie das System neu. Falls das Problem weiterhin besteht, kontaktieren Sie Ihren Bosch eBike-Händler.
511	interner Fehler der Antriebseinheit	Starten Sie das System neu. Falls das Problem weiterhin besteht, kontaktieren Sie Ihren Bosch eBike-Händler.
530	Akkufehler	Schalten Sie das eBike aus, entnehmen Sie den eBike-Akku und setzen Sie den eBike-Akku wieder ein. Starten Sie das System neu. Falls das Problem weiterhin besteht, kontaktieren Sie Ihren Bosch eBike-Händler.
531	Konfigurationsfehler	Starten Sie das System neu. Falls das Problem weiterhin besteht, kontaktieren Sie Ihren Bosch eBike-Händler.
540	Temperaturfehler	Das eBike befindet sich außerhalb des zulässigen Temperaturbereichs. Schalten Sie das eBike-System aus, um die Antriebseinheit entweder auf den zulässigen Temperaturbereich abkühlen oder aufwärmen zu lassen. Starten Sie das System neu. Falls das Problem weiterhin besteht, kontaktieren Sie Ihren Bosch eBike-Händler.
550	Ein unzulässiger Verbraucher wurde erkannt.	Entfernen Sie den Verbraucher. Starten Sie das System neu. Falls das Problem weiterhin besteht, kontaktieren Sie Ihren Bosch eBike-Händler.
580	Software-Versionsfehler	Starten Sie das System neu. Falls das Problem weiterhin besteht, kontaktieren Sie Ihren Bosch eBike-Händler.
591	Authentifizierungsfehler	Schalten Sie das eBike-System aus. Entfernen Sie den Akku und setzen ihn wieder ein. Starten Sie das System neu. Falls das Problem weiterhin besteht, kontaktieren Sie Ihren Bosch eBike-Händler.

Code	Ursache	Abhilfe
592	inkompatible Komponente	Kompatibles Display einsetzen. Falls das Problem weiterhin besteht, kontaktieren Sie Ihren Bosch eBike-Händler.
593	Konfigurationsfehler	Starten Sie das System neu. Falls das Problem weiterhin besteht, kontaktieren Sie Ihren Bosch eBike-Händler.
595, 596	Kommunikationsfehler	Überprüfen Sie die Verkabelung zum Getriebe und starten Sie das System neu. Falls das Problem weiterhin besteht, kontaktieren Sie Ihren Bosch eBike-Händler.
602	interner Akkufehler	Starten Sie das System neu. Falls das Problem weiterhin besteht, kontaktieren Sie Ihren Bosch eBike-Händler.
603	interner Akkufehler	Starten Sie das System neu. Falls das Problem weiterhin besteht, kontaktieren Sie Ihren Bosch eBike-Händler.
605	Akku-Temperaturfehler	Der Akku befindet sich außerhalb des zulässigen Temperaturbereichs. Schalten Sie das eBike-System aus, um den Akku entweder auf den zulässigen Temperaturbereich abkühlen oder aufwärmen zu lassen. Starten Sie das System neu. Falls das Problem weiterhin besteht, kontaktieren Sie Ihren Bosch eBike-Händler.
606	externer Akkufehler	Überprüfen Sie die Verkabelung. Starten Sie das System neu. Falls das Problem weiterhin besteht, kontaktieren Sie Ihren Bosch eBike-Händler.
610	Akku-Spannungsfehler	Starten Sie das System neu. Falls das Problem weiterhin besteht, kontaktieren Sie Ihren Bosch eBike-Händler.
620	Fehler Ladegerät	Ersetzen Sie das Ladegerät. Kontaktieren Sie Ihren Bosch eBike-Händler.
640	interner Akkufehler	Starten Sie das System neu. Falls das Problem weiterhin besteht, kontaktieren Sie Ihren Bosch eBike-Händler.
655	Akku-Mehrfachfehler	Schalten Sie das eBike-System aus. Entfernen Sie den Akku und setzen ihn wieder ein. Starten Sie das System neu. Falls das Problem weiterhin besteht, kontaktieren Sie Ihren Bosch eBike-Händler.
656	Software-Versionsfehler	Kontaktieren Sie Ihren Bosch eBike-Händler, damit er ein Software-Update durchführt.
7xx	Fehler bei Drittkomponenten	Beachten Sie die Angaben in der Betriebsanleitung des jeweiligen Komponentenherstellers.
800	interner ABS-Fehler	Kontaktieren Sie Ihren Bosch eBike-Händler.
810	unplausible Signale am Radgeschwindigkeits-Sensor	Kontaktieren Sie Ihren Bosch eBike-Händler.
820	Fehler an Leitung zum vorderen Radgeschwindigkeits-Sensor	Kontaktieren Sie Ihren Bosch eBike-Händler.
821 ... 826	unplausible Signale am vorderen Radgeschwindigkeits-Sensor Sensorscheibe möglicherweise nicht vorhanden, defekt oder falsch montiert; deutlich unterschiedliche Reifendurchmesser Vorderrad und Hinterrad; extreme Fahrsituation, z.B. Fahren auf dem Hinterrad	Starten Sie das System neu und führen Sie mindestens 2 Minuten lang eine Probefahrt durch. Die ABS-Kontrollleuchte muss erlöschen. Falls das Problem weiterhin besteht, kontaktieren Sie Ihren Bosch eBike-Händler.
830	Fehler an Leitung zum hinteren Radgeschwindigkeits-Sensor	Kontaktieren Sie Ihren Bosch eBike-Händler.
831 833 ... 835	unplausible Signale am hinteren Radgeschwindigkeits-Sensor Sensorscheibe möglicherweise nicht vorhanden, defekt oder falsch montiert; deut-	Starten Sie das System neu und führen Sie mindestens 2 Minuten lang eine Probefahrt durch. Die ABS-Kontrollleuchte muss erlöschen. Falls das Problem weiterhin besteht, kontaktieren Sie Ihren Bosch eBike-Händler.

Code	Ursache	Abhilfe
	lich unterschiedliche Reifendurchmesser Vorderrad und Hinterrad; extreme Fahrsituation, z.B. Fahren auf dem Hinterrad	
840	interner ABS-Fehler	Kontaktieren Sie Ihren Bosch eBike-Händler.
850	interner ABS-Fehler	Kontaktieren Sie Ihren Bosch eBike-Händler.
860, 861	Fehler der Spannungsversorgung	Starten Sie das System neu. Falls das Problem weiterhin besteht, kontaktieren Sie Ihren Bosch eBike-Händler.
870, 871 880 883 ... 885	Kommunikationsfehler	Starten Sie das System neu. Falls das Problem weiterhin besteht, kontaktieren Sie Ihren Bosch eBike-Händler.
889	interner ABS-Fehler	Kontaktieren Sie Ihren Bosch eBike-Händler.
890	ABS-Kontrolleuchte ist defekt oder fehlt; ABS ist möglicherweise ohne Funktion.	Kontaktieren Sie Ihren Bosch eBike-Händler.
keine Anzeige	interner Fehler des Bordcomputers	Starten Sie Ihr eBike-System durch Aus- und Wiedereinschalten neu.

Wartung und Service

Wartung und Reinigung

Alle Komponenten dürfen nicht mit Druckwasser gereinigt werden.

Halten Sie den Bildschirm Ihres Bordcomputers sauber. Bei Verschmutzungen kann es zu fehlerhafter Helligkeitserkennung kommen.

Verwenden Sie für die Reinigung Ihres Bordcomputers ein weiches, nur mit Wasser befeuchtetes Tuch. Verwenden Sie keine Reinigungsmittel.

Lassen Sie Ihr eBike-System mindestens einmal im Jahr technisch überprüfen (u.a. Mechanik, Aktualität der Systemsoftware).

Zusätzlich kann der Fahrradhändler für den Servicetermin eine Laufleistung und/oder einen Zeitraum zugrunde legen. In diesem Fall wird Ihnen der Bordcomputer nach jedem Einschalten die Fälligkeit des Servicetermins anzeigen.

Für Service oder Reparaturen am eBike wenden Sie sich bitte an einen autorisierten Fahrradhändler.

► **Lassen Sie alle Reparaturen ausschließlich von einem autorisierten Fahrradhändler ausführen.**

Kundendienst und Anwendungsberatung

Bei allen Fragen zum eBike-System und seinen Komponenten wenden Sie sich an einen autorisierten Fahrradhändler.

Kontaktdaten autorisierter Fahrradhändler finden Sie auf der Internetseite www.bosch-ebike.com.

Entsorgung



Antriebseinheit, Bordcomputer inkl. Bedieneinheit, Akku, Geschwindigkeitssensor, Zubehör und Verpackungen sollen einer umweltgerechten Wiederverwertung zugeführt werden.

Werfen Sie eBikes und ihre Komponenten nicht in den Hausmüll!



Gemäß der europäischen Richtlinie 2012/19/EU müssen nicht mehr gebrauchsfähige Elektrogeräte und gemäß der europäischen Richtlinie 2006/66/EG müssen defekte oder verbrauchte Akkus/Batterien getrennt gesammelt und einer umweltgerechten Wiederverwendung zugeführt werden.

Geben Sie nicht mehr gebrauchsfähige Bosch eBike-Komponenten bitte bei einem autorisierten Fahrradhändler ab.

Änderungen vorbehalten.

Safety instructions



Read all the safety information and instructions. Failure to observe the safety information and follow instructions may result in electric shock, fire and/or serious injury.

Save all safety warnings and instructions for future reference.

The term **battery** is used in these instructions to mean all original Bosch eBike rechargeable battery packs.

- ▶ **Do not allow yourself to be distracted by the on-board computer's display.** If you do not focus exclusively on the traffic, you risk being involved in an accident. If you want to make entries in your on-board computer other than switching the assistance level, stop and enter the appropriate data.
- ▶ **Do not open the on-board computer.** Opening the on-board computer may damage it beyond repair and void any warranty claims.
- ▶ **Do not use the on-board computer as a handle.** Lifting the eBike up by the on-board computer can cause irreparable damage to the on-board computer.
- ▶ **Do not stand your bicycle upside down on its saddle and handlebars if the SmartphoneHub or its holder protrude from the handlebars.** This may irreparably damage the SmartphoneHub or the holder.
- ▶ **Caution!** When using the on-board computer with *Bluetooth®* and/or WiFi, interference can occur with other devices and equipment, aircraft and medical devices (e.g. pacemakers, hearing aids). Likewise, injury to people and animals in the immediate vicinity cannot be excluded entirely. Do not use the on-board computer with *Bluetooth®* in the vicinity of medical devices, petrol stations, chemical plants, areas with a potentially explosive atmosphere or on blast sites. Do not use the on-board computer with *Bluetooth®* in aeroplanes. Avoid using the on-board computer near your body for extended periods.
- ▶ The *Bluetooth®* word mark and logos are registered trademarks owned by Bluetooth SIG, Inc. and any use of such marks by Bosch eBike Systems is under licence.
- ▶ **The on-board computer is equipped with a wireless interface. Local operating restrictions, e.g. in aeroplanes or hospitals, must be observed.**
- ▶ **Do not allow your attention to be diverted from surrounding traffic when using COBI.Bike products. Always observe the applicable legal provisions in your country for the permitted use of your bicycle in road traffic. In particular, note that it is prohibited to pick up or hold your smartphone in your hand in road traffic.**
- ▶ **Consult a doctor before using fitness app programs.** Fitness apps may cause people to overexert themselves physically.

Note: We recommend that COBI.Bike products are only used by persons at least 10 years of age.

Privacy notice

If the SmartphoneHub is sent to Bosch Service for servicing, note that the data stored on the device may be transmitted to Bosch.

Product description and specifications

Intended use

The SmartphoneHub is designed to control Bosch eBike systems and display cycling data.

In addition to the functions shown here, changes to software relating to troubleshooting and functional modifications may be introduced at any time.

The description of additional functions can be found in the online version of these instructions at

www.Bosch-eBike.com/smartphonehub-manual.

The **SmartphoneHub** is intended for use with a smartphone.

The basic cycling data, however, is shown on the display of the SmartphoneHub. Additional information and functions can be added via the **COBI.Bike** smartphone app.



Communication between the SmartphoneHub and smartphone takes place via a *Bluetooth®* connection.

Product Features

The numbering of the components shown refers to the illustrations on the graphics pages at the beginning of the manual.

All illustrations of bike parts except for the drive unit, on-board computer (including operating unit), speed sensor and the corresponding holders are a schematic representation and may differ on your eBike.

- (1) SmartphoneHub
- (2) On/off button for SmartphoneHub
- (3) Release lever for smartphone holder
- (4) Holder for SmartphoneHub^{A)}
- (5) Protective cover for the USB port
- (6) Power supply for smartphone holder
- (7) Display
- (8) Next page button
- (9) Select button
- (10) Previous page button
- (11) Decrease assistance level button –
- (12) Holder for operating unit
- (13) Push assistance button **WALK**
- (14) Increase assistance level/switch light on or off button +
- (15) Operating unit
- (16) Universal mount
- (17) Fastening screws for universal mount

(18) Front supporting arm

(19) Rear supporting arm

- A) For mounting on the handlebars, custom solutions are possible even without the use of the handlebar clamps.

Display elements for SmartphoneHub

- a Error indicator
- b Bike lights display
- c Smartphone connection indicator
- d Speed
- e Assistance level indicator
- f Unit indicator
- g Indicator for second battery (optional)
- h Battery charge indicator
- i State of charge of the battery
- j Operating range

Technical data

On-board computer		SmartphoneHub
Product code		CUI100
Max. USB port charging current	mA	1000
USB port charging voltage	V	5
Operating temperature	°C	-5 to +40
Storage temperature	°C	+10 to +40
Charging temperature	°C	0 to +40
Internal lithium-ion battery	V	3.7
	mAh	300
<i>Bluetooth® Low Energy</i>		
- Frequency	MHz	2400–2480
- Transmission power	mW	< 10
Protection rating ^{A)}		IP 54
Weight, approx.	kg	0.12

A) When the USB cover is closed
The Bosch eBike system uses FreeRTOS
(see <http://www.freertos.org>).

Declaration of Conformity

Robert Bosch GmbH, Bosch eBike Systems, hereby declares that the **SmartphoneHub** radio communication unit complies with Directive 2014/53/EU. The full text of the EU Declaration of Conformity can be accessed at the following Internet address:
<https://www.ebike-connect.com/conformity>.

Operation

Starting Operation

Prerequisites

The eBike system can only be activated when the following requirements are met:

- A sufficiently charged battery is inserted (see battery operating instructions).
- The speed sensor is connected properly (see drive unit operating instructions).

Switching the eBike system on/off

The following options are available for **switching on** the eBike system:

- Press the on/off button **(2)** of the on-board computer with the eBike battery inserted.
- Press the on/off button of the eBike battery (see battery operating instructions).

The drive is activated as soon as you start pedalling (except if you are using the push-assistance function or if the assistance level is set to **OFF**). The motor output depends on the settings of the assistance level on the on-board computer.

As soon as you stop pedalling when in normal operation, or as soon as you have reached a speed of **25 km/h**, the eBike drive switches off the assistance. The drive is automatically reactivated as soon you start pedalling again and the speed is below **25 km/h**.

The following options are available for **switching off** the eBike system:

- Press the on/off button **(2)** of the on-board computer.
- Switch off the eBike battery using its on/off button (bicycle manufacturer-specific solutions are possible when there is no access to the battery on/off button; see the bicycle manufacturer operating instructions).

The system shuts down after being switched off. This takes approximately 3 seconds. It cannot be switched back on until shutdown has been completed.

If the eBike is not moved for approx. 10 min **and** no button is pressed on the on-board computer, the eBike system switches off automatically in order to save energy.

Note: Always switch off the eBike system when you park the eBike.

Note: If the battery of the SmartphoneHub is empty, you can still switch on your eBike using the eBike battery. The SmartphoneHub battery begins charging automatically once the eBike battery is switched on. Alternatively, the battery of the SmartphoneHub can be charged via the USB port.

Linking the SmartphoneHub with a smartphone

You can expand the indicators and functions of the SmartphoneHub using the **COBI.Bike** smartphone app. This app can be downloaded free of charge from the App Store (for Apple iPhones) or from the Google Play store (for Android devices).

To connect your SmartphoneHub with the Smartphone, open the COBI.Bike app on your smartphone and follow the instructions in the app.

Inserting a smartphone into the universal holder (see figures A and B)

A universal holder (16) is supplied for attaching a smartphone. Specific holders for iPhones can be purchased from the range of accessories. No separate power supply is necessary for an iPhone holder.

For the universal holder, the power (5 V/1 A, max. 1.5 A) is supplied using a separate USB cable (included with delivery) via the micro-A/B USB port of the SmartphoneHub.

Inserting the universal holder (see figure A)

Push the universal holder (16) onto the SmartphoneHub from the front until you hear it click into place ❶. The universal holder can also be fixed in place using the two fastening screws (17).

Inserting the smartphone (see figure B)

- Pull the front mounting bracket (18) forwards ❷.
- Insert the smartphone with the long side of the phone positioned against the rear mounting bracket (19) ❸.
- Allow the front mounting bracket (18) to slide slowly towards the smartphone and release it ❹.

Power supply for the smartphone (optional)

The smartphone can be supplied with power (5 V/1 A) using a separate USB cable (included with delivery) via the micro-A/B USB port of the SmartphoneHub. To do this, connect the smartphone to the USB port of the SmartphoneHub using the USB cable.

Removing the smartphone

Use both hands to push the smartphone forwards along with the front mounting bracket until the smartphone can be removed from the universal holder. If necessary, remove the USB cable for the power supply.

Software update

If a software update is available for the SmartphoneHub, an indicator is shown in the smartphone app. Follow the instructions in the app to perform the update.

Recovering the SmartphoneHub

A recovery operation should be carried out on the SmartphoneHub if it is no longer functioning correctly. To do this, open the app on your smartphone and follow the instructions.

Power supply for the SmartphoneHub

The SmartphoneHub has an internal lithium-ion polymer battery (nominal/minimum 300 mAh, 3.7 V) that cannot be removed.

The SmartphoneHub can be switched on via its on/off button (2) or via the on/off button of the eBike battery. If the

SmartphoneHub cannot be switched on, it must be charged via a USB cable for at least 30 minutes.

If you do not use your SmartphoneHub, recharge the SmartphoneHub every three months. You can charge the SmartphoneHub battery via its USB port with any power adaptor, smartphone charger, etc.

Switching the push assistance on/off

The push assistance aids you when pushing your eBike. The speed in this function depends on the selected gear and can reach a maximum of **6 km/h**. The lower the selected gear, the lower the speed of the push assistance function (at full power).

► **The push assistance function must only be used when pushing the eBike.** There is a risk of injury if the wheels of the eBike are not in contact with the ground while using the push assistance.

To **activate** the push assistance, briefly press the **WALK** button on your operating unit. Once it is activated, press and hold the **+** button within three seconds. The eBike drive is now switched on.

Note: The push assistance cannot be activated at assistance level **OFF**.

The push assistance is **switched off** as soon as one of the following occurs:

- You release the **+** button;
- The wheels of the eBike are locked (e.g. by applying the brakes or hitting an obstacle);
- The speed exceeds **6 km/h**.

The push assistance function is subject to local regulations; the way it works may therefore differ from the description above, or the function may even be deactivated completely.

Setting the assistance level

On the operating unit (15), you can set the level of assistance you want the eBike drive to provide you with while pedalling. The assistance level can be changed at any time, even while cycling.

Note: In some models, the assistance level may be preset and cannot be changed. There may also be fewer assistance levels available than stated here.

The following assistance levels are available as a maximum:

- **OFF:** Motor assistance is switched off. The eBike can just be moved by pedalling, as with a normal bicycle. The push assistance cannot be activated at this assistance level.
- **ECO:** Effective assistance with maximum efficiency, for maximum range
- **TOUR:** Steady assistance, long range for touring

– SPORT/eMTB:

SPORT: Powerful assistance, for mountain biking and cycling in urban traffic

eMTB: Optimum assistance whatever the terrain, rapid acceleration when starting from a standstill, improved dynamics and top performance (**eMTB** only available in combination with the drive units BDU250P CX, BDU365, BDU450 CX and BDU480 CX. A software update may be required.)

– TURBO: Maximum assistance even at high pedalling speeds, for sport cycling

To **increase** the assistance level, press the **+ (14)** button on the operating unit repeatedly until the desired assistance level appears on the display. To **decrease** the assistance level, press the **– (11)** button.

Switching bicycle lights on/off

On the model in which the lighting is powered by the eBike system, the front and rear lights can be switched on and off at the same time by pressing and holding the **+ button (14)** on the operating unit.

If the light is switched on, a symbol is shown on the display or in the app.

Alternatively, the light can be switched on and off using the app.

Switching the bike lights on and off has no effect on the backlighting of the display.

Displays and settings of the SmartphoneHub

The SmartphoneHub is connected to the drive unit via a cable.

The smartphone is mechanically connected to the SmartphoneHub via a smartphone attachment.

The communication between the SmartphoneHub and smartphone takes place via *Bluetooth®*.

The SmartphoneHub has a scratch-resistant 1.52" LCD display with a resolution of 192 × 64 pixels. The integrated display is suitable for use without a corresponding smartphone. No app content of the smartphone can be shown on the integrated display.



a Error indicator:

This indicator appears when at least one error is present in the error memory.

b Bicycle lighting indicator:

This indicator appears when the light is switched on.

c Smartphone connection indicator:

This indicator appears when the smartphone is connected to the SmartphoneHub via *Bluetooth®*.



This indicator appears when the smartphone is connected to the SmartphoneHub and the **COBI.Bike** app is open on the smartphone. In this setting, the **COBI.Bike** app will record your ride.

d Speed:

The current speed is displayed here.

e Assistance level indicator



f Unit indicator:

Depending on the settings selected in the **COBI.Bike** app, the speed can either be shown in km/h or mph. The default setting is km/h.

g Indicator for second battery:

If the eBike is equipped with two batteries, the two batteries are shown here in succession.

h Battery charge indicator:

The battery symbol displays the current state of charge of the battery.



The battery is empty or not inserted.

i State of charge of the battery in per cent

j Range of the eBike battery:

Depending on the state of charge of the battery, the maximum range is shown here.

Other displays



498 ^{1/1}

An error has occurred.

The error indicator will remain on the indicator until the user presses the select button **(9)** to acknowledge the error. The warning triangle subsequently remains in the main display view (alongside speed, etc.) until the error has been resolved.

HOLD '+ NOW

In a two-step activation process, after pressing the button **(13)**, the rider is prompted to press the + button **(14)** for two seconds.



After two seconds, the push assist mode is displayed.



This indicator and the text shown on the left appear when there are problems that mean that the drive unit cannot provide any assistance. This is the case if the eBike battery is empty, for example.

ENGINE OFF



68%

If the eBike battery is being charged, the screen shows the current state of charge. The battery symbol flashes.



This indicator appears, if, for example,

- the DiagnosticTool is connected or
- an external power source (e.g. a power bank) is connected to the SmartphoneHub



245 ⁷⁴ ₃₅
KM/H %

If the state of charge of the eBike battery is below 20 %, the battery charge indicator **h** will flash.



This indicator appears, if, for example,

- the state of charge of the eBike battery is low or
- the system does not recognise an eBike battery.

The assistance is switched off.









INSPECTION DUE

These indicators appear when the eBike is due for servicing.

x x

This indicator appears if software problems occur. A software update must be carried out in the COBI.Bike app.

You can independently carry out the update in the **COBI.Bike** app and do not need to visit your Bosch eBike dealer.

	This indicator appears when the SmartphoneHub is connecting to the smartphone.
	The completion of the <i>Bluetooth</i> ® pairing is indicated by means of a tick against the small smartphone symbol.
	This indicator appears whenever the SmartphoneHub is in recovery mode (only in this status can new software be installed). The small <i>Bluetooth</i> ® symbol indicates the connection to the smartphone.
	The completion of the recovery operation is indicated by a tick.
	Your operating system is non-functional for the following reasons:
CHECK APP	<ol style="list-style-type: none"> One or more incompatible components have been detected. This situation can only be rectified by a Bosch eBike dealer. An out-of-date version of the software has been detected. This can only occur as a result of an intentional software downgrade. The problem can be resolved with a software update; please follow the instructions in the COBI.Bike app. <p>Following this notification, the eBike system switches off.</p>
	This indicator appears if the COBI.Bike app is open and is in dashboard mode.



This indicator appears if the **COBI.Bike** app is connected to the Bosch SmartphoneHub and the drive unit has not yet been switched on. To do this, undertake one of the following actions:

- Press the "Start" button in the **COBI.Bike** app.
- With the **COBI.Bike** app open, rotate the smartphone so that it is in landscape.
- Press the + button on the operating unit.

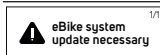

This indicator appears if one or more eBike components require a software update.

The update can only be carried out by an authorised Bosch eBike dealer.

You can hide the indicator by pressing any button on the operating unit. The indicator will appear every time the eBike system is started until the update has been carried out. You can still continue to use your eBike without any restrictions. The number at the top right indicates the number of instructions.

Error code display

The eBike system's components are continuously and automatically monitored. If an error is detected, the corresponding error code is displayed on the on-board computer.

The drive may be automatically shut down, depending on the type of error. However, if you wish to continue cycling, you will always be able to do so without assistance from the drive. Before undertaking any other journeys, the eBike should be checked.

- **Have all repairs performed only by an authorised bike dealer.**

Code	Cause	Corrective measures
410	One or more buttons of the on-board computer are disabled.	Check whether any buttons are stuck, e.g. as a result of dirt finding its way in. Clean the buttons if need be.
414	Operating unit connection problem	Have the connections checked
418	One or more buttons on the operating unit are disabled.	Check whether any buttons are stuck, e.g. as a result of dirt finding its way in. Clean the buttons if need be.
419	Configuration error	Restart the system. If the problem persists, contact your Bosch eBike dealer.
422	Drive unit connection problem	Have the connections checked
423	eBike battery connection problem	Have the connections checked
424	Communication problem between components	Have the connections checked
426	Internal time-out error	Restart the system. If the problem persists, contact your Bosch eBike dealer. With this error, it is not possible to bring up the wheel circumference in the basic settings menu or to adjust it.

Code	Cause	Corrective measures
430	Internal battery of the on-board computer is flat (does not apply to BUI350)	Charge the on-board computer (in the holder or via the USB port)
431	Software version error	Restart the system. If the problem persists, contact your Bosch eBike dealer.
440	Internal drive unit fault	Restart the system. If the problem persists, contact your Bosch eBike dealer.
450	Internal software error	Restart the system. If the problem persists, contact your Bosch eBike dealer.
460	Error at USB port	Remove the cable from the USB port of the on-board computer. If the problem persists, contact your Bosch eBike dealer.
490	Internal fault of the on-board computer	Have the on-board computer checked
500	Internal drive unit fault	Restart the system. If the problem persists, contact your Bosch eBike dealer.
502	Bike light fault	Check the light and the associated wiring. Restart the system. If the problem persists, contact your Bosch eBike dealer.
503	Speed sensor fault	Restart the system. If the problem persists, contact your Bosch eBike dealer.
504	Speed signal distortion detected.	Check that the spoke magnet is positioned correctly, and adjust it if necessary. Check that nothing has been tampered with (tuning). Drive assistance is reduced.
510	Internal sensor fault	Restart the system. If the problem persists, contact your Bosch eBike dealer.
511	Internal drive unit fault	Restart the system. If the problem persists, contact your Bosch eBike dealer.
530	Battery fault	Switch off the eBike, remove the eBike battery and reinsert the eBike battery. Restart the system. If the problem persists, contact your Bosch eBike dealer.
531	Configuration error	Restart the system. If the problem persists, contact your Bosch eBike dealer.
540	Temperature error	The eBike is outside of the permissible temperature range. Switch off the eBike system and allow the drive unit to either cool down or heat up to the permissible temperature range. Restart the system. If the problem persists, contact your Bosch eBike dealer.
550	An impermissible load has been detected.	Remove the load. Restart the system. If the problem persists, contact your Bosch eBike dealer.
580	Software version error	Restart the system. If the problem persists, contact your Bosch eBike dealer.
591	Authentication error	Switch off the eBike system. Remove the battery pack and reinsert it. Restart the system. If the problem persists, contact your Bosch eBike dealer.
592	Incompatible component	Use a compatible display. If the problem persists, contact your Bosch eBike dealer.
593	Configuration error	Restart the system. If the problem persists, contact your Bosch eBike dealer.
595, 596	Communication error	Check the wiring to the drive and restart the system. If the problem persists, contact your Bosch eBike dealer.
602	Internal battery fault	Restart the system. If the problem persists, contact your Bosch eBike dealer.
603	Internal battery fault	Restart the system. If the problem persists, contact your Bosch eBike dealer.

Code	Cause	Corrective measures
605	Battery temperature error	The battery is outside of the permissible temperature range. Switch off the eBike system and allow the battery to either cool down or heat up to the permissible temperature range. Restart the system. If the problem persists, contact your Bosch eBike dealer.
606	External battery fault	Check the wiring. Restart the system. If the problem persists, contact your Bosch eBike dealer.
610	Battery voltage error	Restart the system. If the problem persists, contact your Bosch eBike dealer.
620	Charger fault	Replace the charger. Contact your Bosch eBike dealer.
640	Internal battery fault	Restart the system. If the problem persists, contact your Bosch eBike dealer.
655	Multiple battery faults	Switch off the eBike system. Remove the battery pack and reinsert it. Restart the system. If the problem persists, contact your Bosch eBike dealer.
656	Software version error	Contact your Bosch eBike dealer so that they can perform a software update.
7xx	Error relating to third-party components	Observe the information in the operating instructions of the respective component manufacturer.
800	Internal ABS fault	Contact your Bosch eBike dealer.
810	Implausible signals from the wheel speed sensor	Contact your Bosch eBike dealer.
820	Fault in the wire to the front wheel speed sensor	Contact your Bosch eBike dealer.
821 to 826	Implausible signals from the front wheel speed sensor The sensor disc may be missing, defective or fitted incorrectly; there is a significant difference in diameter between the front wheel and the rear wheel; extreme riding situation, e.g. riding solely on the rear wheel	Restart the system and carry out a test ride lasting at least two minutes. The ABS indicator light must go out. If the problem persists, contact your Bosch eBike dealer.
830	Fault in the wire to the rear wheel speed sensor	Contact your Bosch eBike dealer.
831 833 to 835	Implausible signals from the rear wheel speed sensor The sensor disc may be missing, defective or fitted incorrectly; there is a significant difference in diameter between the front wheel and the rear wheel; extreme riding situation, e.g. riding solely on the rear wheel	Restart the system and carry out a test ride lasting at least two minutes. The ABS indicator light must go out. If the problem persists, contact your Bosch eBike dealer.
840	Internal ABS fault	Contact your Bosch eBike dealer.
850	Internal ABS fault	Contact your Bosch eBike dealer.
860, 861	Fault in the power supply	Restart the system. If the problem persists, contact your Bosch eBike dealer.
870, 871 880 883 to 885	Communication error	Restart the system. If the problem persists, contact your Bosch eBike dealer.
889	Internal ABS fault	Contact your Bosch eBike dealer.
890	ABS indicator light is defective or missing; ABS may not be working.	Contact your Bosch eBike dealer.

Code	Cause	Corrective measures
No display	Internal fault of the on-board computer	Restart your eBike system by switching it off and back on.

Maintenance and servicing

Maintenance and cleaning

Do not clean any of the components with pressurised water.

Keep the screen of your on-board computer clean. Dirt can cause faulty brightness detection.

Clean your on-board computer using a soft cloth dampened only with water. Do not use cleaning products of any kind.

Have your eBike system checked by an expert at least once a year (including mechanical parts, up-to-dateness of system software).

In addition, the bicycle dealer may base the service date on the distance travelled and/or on a period of time. In this case, the on-board computer displays a message telling you when the service date is due each time it is switched on.

Please have your eBike serviced and repaired by an authorised bicycle dealer.

► **Have all repairs performed only by an authorised bike dealer.**

After-sales service and advice on using products

If you have any questions about the eBike system and its components, contact an authorised bicycle dealer.

For contact details of authorised bike dealerships, please visit www.bosch-ebike.com.

Disposal



The drive unit, on-board computer incl. operating unit, battery, speed sensor, accessories and packaging should be disposed of in an environmentally correct manner.

Do not dispose of eBikes and their components with household waste.



In accordance with Directive 2012/19/EU and Directive 2006/66/EC respectively, electronic devices that are no longer usable and defective/drained batteries must be collected separately and recycled in an environmentally friendly manner.

Please return Bosch eBike components that are no longer usable to an authorised bicycle dealer.

Subject to change without notice.

Consignes de sécurité



Lisez attentivement toutes les instructions et consignes de sécurité. Le non-respect des instructions et consignes de sécurité peut provoquer un choc électrique, un incendie et/ou entraîner de graves blessures.

Conservez tous les avertissements et toutes les instructions pour pouvoir s'y reporter ultérieurement.

Le terme **accu** utilisé dans la présente notice d'utilisation désigne un accu/une batterie d'eBike Bosch d'origine.

- ▶ **Ne vous laissez pas distraire par l'affichage sur l'ordinateur de bord.** Si vous ne vous concentrez pas pleinement sur les conditions de circulation, vous risquez d'être impliqué dans un accident. Pour changer de niveau d'assistance et effectuer des entrées dans votre ordinateur de bord, arrêtez-vous et saisissez les données souhaitées.
- ▶ **N'ouvrez pas l'ordinateur de bord.** Le fait de l'ouvrir annule la garantie. Il risquerait par ailleurs d'être détérioré.
- ▶ **Ne vous servez pas de l'ordinateur de bord comme d'une poignée.** Si vous soulevez votre vélo en le saisissant par l'ordinateur de bord, ce dernier risque d'être endommagé irrémédiablement.
- ▶ **Ne retournez pas le vélo pour le mettre en appui sur le guidon et la selle, quand le SmartphoneHub ou son support sont montés sur le guidon.** Le SmartphoneHub ou son support de fixation risqueraient de subir des dommages irréparables.
- ▶ **Attention !** En cas d'utilisation de l'ordinateur de bord en mode *Bluetooth®* et/ou WiFi, les ondes émises risquent de perturber le fonctionnement de certains appareils et installations ainsi que le fonctionnement des avions et des appareils médicaux (par ex. stimulateurs cardiaques, prothèses auditives). Les ondes émises peuvent aussi avoir un effet nocif sur les personnes et les animaux qui se trouvent à proximité immédiate de l'appareil. N'utilisez pas l'ordinateur de bord en mode *Bluetooth®* à proximité d'appareils médicaux, de stations-service, d'usines chimiques et lorsque vous vous trouvez dans des zones à risque d'explosion ou dans des zones de dynamitage. N'utilisez pas l'ordinateur de bord en mode *Bluetooth®* dans les avions. Évitez une utilisation prolongée très près du corps.
- ▶ Le nom de marque *Bluetooth®* et le logo associé sont des marques déposées de la Bluetooth SIG, Inc. Toute utilisation de cette marque/de ce logo par la société Bosch eBike Systems s'effectue sous licence.
- ▶ **L'ordinateur de bord est doté d'une interface radio. Observez les restrictions d'utilisation locales en vigueur, par ex. dans les avions ou les hôpitaux.**
- ▶ **Ne détournez pas votre attention de la circulation lors de l'utilisation des produits COBI.Bike et observez la législation de votre pays réglementant l'utilisation de votre vélo sur la voie publique. Il est notamment interdit de circuler sur la voie publique en tenant votre smartphone dans la main.**

- ▶ **Consultez un médecin avant d'utiliser les applications de sport et de fitness.** Les applications de fitness ne sont pas adaptées à toutes les personnes. Pour certaines, elles peuvent être trop contraignantes sur le plan physique.

Remarque : Nous recommandons de ne pas utiliser les produits COBI.Bike avant l'âge de 10 ans.

Remarque relative à la protection des données

Quand le SmartphoneHub est envoyé au Service Bosch pour entretien ou réparation, il se peut que les données enregistrées en mémoire soient transmises à Bosch.

Description des prestations et du produit

Utilisation conforme

Le SmartphoneHub est spécialement conçu pour une utilisation conjointe avec un système eBike Bosch et pour l'affichage des données de parcours.

Nous nous réservons le droit d'apporter à tout moment des modifications au logiciel pour corriger des erreurs ou pour modifier les fonctionnalités décrites dans la présente notice.

Vous trouverez une description détaillée d'autres fonctions dans la version en ligne de cette notice d'utilisation sous www.Bosch-eBike.com/smartphonehub-manual.

Le **SmartphoneHub** est conçu pour une utilisation avec un smartphone.

Les données de parcours de base apparaissent néanmoins aussi sur l'écran du SmartphoneHub. D'autres informations et fonctions peuvent être ajoutées via l'application pour smartphone



COBI.Bike.

La communication entre le SmartphoneHub et le smartphone s'effectue via une connexion *Bluetooth®*.

Éléments constitutifs

La numérotation des éléments se réfère aux représentations sur les pages graphiques situées en début de notice.

Toutes les pièces de vélo, à l'exception de l'unité d'entraînement, de l'ordinateur et de l'unité de commande, du capteur de vitesse et de leurs fixations sont représentées de manière schématique, elles peuvent différer par rapport à celles réellement installées sur votre vélo électrique.

- (1) SmartphoneHub
- (2) Touche Marche/arrêt du SmartphoneHub
- (3) Levier de déverrouillage du support de smartphone
- (4) Support du SmartphoneHub^{A)}
- (5) Cache de protection de la prise USB
- (6) Alimentation du support de smartphone
- (7) Écran
- (8) Touche pour parcourir vers l'avant

- (9) Touche de sélection
 - (10) Touche pour parcourir vers l'arrière
 - (11) Touche Diminution de l'assistance –
 - (12) Support de l'unité de commande
 - (13) Touche Assistance à la poussée **WALK**
 - (14) Touche Augmentation de l'assistance / activation/désactivation de l'éclairage +
 - (15) Unité de commande
 - (16) Support universel
 - (17) Vis de fixation pour support universel
 - (18) Étrier de maintien avant
 - (19) Étrier de maintien arrière
- A) Pour la fixation sur le guidon, des solutions spécifiques client aussi sans les colliers de guidon sont possibles.

Affichages sur le SmartphoneHub

- a Affichage de défaut
- b Affichage éclairage du vélo
- c Affichage connexion avec smartphone
- d Vitesse de roulage
- e Niveau d'assistance
- f Affichage unité
- g Affichage seconde batterie (optionnel)
- h Affichage de niveau de charge de la batterie
- i Niveau de charge de la batterie
- j Autonomie

Caractéristiques techniques

Ordinateur de bord		SmartphoneHub
Code produit		CUI100
Courant de charge maxi de la prise USB	mA	1 000
Tension de charge de la prise USB	V	5
Températures de fonctionnement	°C	-5 ... +40
Températures de stockage	°C	+10 ... +40
Températures de charge	°C	0 ... +40
Accu Li-ion interne	V mAh	3,7 300
<i>Bluetooth® Low Energy</i>		
– Fréquence	MHz	2 400–2 480
– Puissance d'émission	mW	< 10
Indice de protection ^{A)}		IP 54
Poids (approx.)	kg	0,12

A) quand le cache de protection USB est fermé
 Le système eBike de Bosch utilise FreeRTOS
 (voir <http://www.freertos.org>).

Déclaration de conformité

La Robert Bosch GmbH, Bosch eBike Systems, atteste que l'équipement radioélectrique **SmartphoneHub** est conforme à la directive 2014/53/UE. Vous trouverez l'intégralité de la déclaration de conformité UE à l'adresse suivante : <https://www.ebike-connect.com/conformity>.

Fonctionnement

Mise en marche

Conditions préalables

Le système eBike ne peut être activé que si les conditions suivantes sont réunies :

- La batterie utilisée est suffisamment chargée (voir la notice d'utilisation de la batterie).
- Le capteur de vitesse est correctement branché (voir la notice d'utilisation de la Drive Unit).

Mise marche/arrêt du système eBike

Pour **mettre en marche** le système eBike, vous avez les possibilités suivantes :

- La batterie étant en place sur le vélo, actionnez la touche Marche/Arrêt **(2)** de l'ordinateur de bord.
- Actionnez la touche Marche/Arrêt de la batterie du vélo électrique (voir la notice d'utilisation de la batterie).

Le système d'entraînement eBike est activé dès que vous appuyez sur les pédales (sauf quand l'assistance à la poussée est active ou avec le niveau d'assistance **OFF**). La puissance du moteur est déterminée par le niveau d'assistance paramétré au niveau de l'ordinateur de bord.

Dès que vous arrêtez de pédaler en mode normal ou dès que vous avez atteint une vitesse de **25 km/h**, le système d'entraînement eBike désactive l'assistance. L'entraînement se réactive automatiquement dès que vous vous mettez à pédaler et que la vitesse est inférieure à **25 km/h**.

Pour **arrêter** le système eBike, vous avez les possibilités suivantes :

- Actionnez la touche Marche/Arrêt **(2)** de l'ordinateur de bord.
- Désactivez la batterie en actionnant la touche Marche/Arrêt (certains fabricants de vélos proposent des solutions sans accès possible à la touche Marche/Arrêt de la batterie ; voir la notice d'utilisation de la batterie).

Après actionnement de la touche Arrêt, le système se désactive. Cela prend env. 3 s. Une remise en marche n'est possible qu'au terme de cette durée.

Si le système d'entraînement n'est pas sollicité pendant 10 min **et** qu'aucune touche de l'ordinateur n'est actionnée pendant cette durée, le système eBike s'éteint automatiquement pour économiser l'énergie.

Remarque : Désactivez toujours le système eBike lorsque vous garez le vélo électrique.

Remarque : Quand l'accu du SmartphoneHub est déchargé, vous pouvez tout de même activer le système eBike à partir de la batterie du vélo. L'accu du SmartphoneHub se recharge automatiquement dès que la batterie du vélo est acti-

vé. L'accu du SmartphoneHub peut aussi être rechargé via la prise USB.

Couplage du SmartphoneHub à un smartphone

Vous pouvez adjoindre d'autres affichages et fonctions au SmartphoneHub en utilisant l'application pour smartphone **COBI.Bike**. Téléchargez pour cela gratuitement l'application dans l'App Store (pour les iPhones Apple) ou dans le Google Play Store (pour les smartphones Android).

Pour connecter votre SmartphoneHub au smartphone, ouvrez l'application COBI.Bike sur votre smartphone et suivez les instructions de l'application.

Insertion d'un smartphone dans le support universel (voir figures A et B)

Un support universel **(16)** est fourni pour la fixation d'un smartphone. Pour les iPhones, des supports spécifiques sont disponibles dans la gamme d'accessoires. Les supports spécifiques pour iPhones ne nécessitent pas d'alimentation séparée.

Dans le cas du support universel, l'alimentation (5 V/1 A, maxi 1,5 A) est assurée au moyen d'un câble USB séparé (fourni) via la prise USB micro-A/micro-B du SmartphoneHub.

Mise en place du support universel (voir figure A) Glissez par l'avant le support universel **(16)** sur le SmartphoneHub jusqu'à ce qu'il s'enclenche de façon audible **①**. Pour plus de sécurité, vissez les deux vis **(17)** dans le support universel.

Mise en place du smartphone (voir figure B)

- Tirez l'étrier de maintien avant **(18)** vers l'avant **②**.
- Positionnez le côté long du smartphone contre l'étrier de maintien arrière **(19)** **③**.
- Poussez avec précaution l'étrier de maintien avant **(18)** en direction du smartphone et relâchez-le **④**.

Alimentation en énergie du smartphone (optionnel) Le smartphone peut être alimenté en énergie (5 V/1 A) au moyen d'un câble USB séparé (fourni) via la prise USB micro-A/micro-B du SmartphoneHub. Connectez pour cela le smartphone à la prise USB du SmartphoneHub à l'aide du câble USB.

Retrait du smartphone Poussez vers l'avant le smartphone et en même temps l'étrier de maintien avant avec les deux mains jusqu'à ce que le smartphone puisse être retiré. Débranchez, si branché, le câble USB assurant l'alimentation en énergie.

Mise à jour du logiciel

Un message apparaît dans l'application smartphone quand une mise à jour logicielle est disponible pour le SmartphoneHub. Pour effectuer la mise à jour, suivez les instructions qui apparaissent dans l'application.

Restauration (recovery) du SmartphoneHub

Si pour une raison quelconque le SmartphoneHub ne peut plus fonctionner correctement, effectuez une restauration du logiciel. Ouvrez pour cela l'application sur votre smartphone et suivez les instructions.

Alimentation en énergie du SmartphoneHub

Le SmartphoneHub intègre un accu lithium ion polymère (nominal/minimum 300 mAh, 3,7 V) qui ne peut pas être retiré.

Le SmartphoneHub peut être activé avec la touche Marche/Arrêt **(2)** ou avec la touche Marche/Arrêt de la batterie du vélo. Au cas où vous ne parvenez pas à activer le SmartphoneHub, rechargez-le pendant au moins 30 min via un câble USB.

Quand vous n'utilisez pas votre SmartphoneHub, chargez-le tous les 3 mois. Vous pouvez charger l'accu du SmartphoneHub via la prise USB du SmartphoneHub en utilisant n'importe quel chargeur (chargeur secteur, chargeur de smartphone etc).

Activation/désactivation de l'assistance à la poussée

L'assistance à la poussée vous permet de pousser le vélo électrique en exerçant moins d'effort. La vitesse possible avec cette fonction dépend de la vitesse sélectionnée sur le vélo. Elle est au maximum de **6 km/h**. Elle sera d'autant plus faible (à pleine puissance) que la vitesse sélectionnée est plus petite.

► **La fonction assistance à la poussée ne doit être utilisée que quand vous poussez le vélo électrique.** Les roues du vélo doivent être en contact avec le sol lorsque l'assistance à la poussée est utilisée, sans quoi vous risqueriez de vous blesser.

Pour **activer** l'assistance à la poussée, actionnez brièvement la touche **WALK** sur votre unité de commande (Drive Unit). Après l'activation, appuyez dans les 3 secondes qui suivent sur la touche **+** et maintenez-la enfoncée. L'assistance électrique eBike est alors activée.

Remarque : L'assistance à la poussée n'est pas activable dans le niveau d'assistance **OFF**.

L'assistance à la poussée **se désactive** dès que l'une des situations suivantes se produit :

- Vous relâchez la touche **+**,
- les roues du vélo électrique se bloquent (par ex. si vous actionnez les freins ou heurtez un obstacle),
- la vitesse devient supérieure à **6 km/h**.

Le fonctionnement de l'assistance de poussée est tributaire de la législation en vigueur dans chaque pays et peut donc différer de ce qui a été indiqué ci-dessus. L'assistance à la poussée peut même être désactivée.

Réglage du niveau d'assistance

Vous pouvez sélectionner avec l'unité de commande **(15)** le niveau d'assistance électrique souhaité lorsque vous péda-

lez. Le niveau d'assistance peut être modifié à tout moment, même au cours de la conduite.

Remarque : Sur certaines versions, le niveau d'assistance est pré-réglé et ne peut pas être modifié. Sur d'autres, il peut y avoir moins de niveaux d'assistance que ce qui est indiqué ici.

Les niveaux d'assistance suivants sont disponibles :

- **OFF :** l'assistance électrique est désactivée, le vélo ne peut être utilisé que comme un vélo normal sans assistance. L'assistance à la poussée ne peut pas être activée.
- **ECO :** assistance efficace avec le rendement maximal, pour disposer d'une autonomie maximale
- **TOUR :** assistance régulière, pour de grands trajets et de grandes randonnées
- **SPORT/eMTB :**
 - SPORT :** assistance puissante pour parcours sportifs sur chemins montagneux ainsi que pour la circulation urbaine
 - eMTB :** assistance optimale sur tous terrains, démarrage sportif, dynamique améliorée, performances maximales (**eMTB** seulement disponible en combinaison avec les unités d'entraînement BDU250P CX, BDU365, BDU450 CX et BDU480 CX. Une mise à jour logicielle est parfois nécessaire.)
 - **TURBO :** assistance maximale jusqu'à des fréquences de pédalage élevées, pour conduite sportive

Pour **augmenter** le niveau d'assistance, appuyez sur la touche **+** (**14**) de l'unité de commande, jusqu'à ce que le niveau d'assistance souhaité s'affiche à l'écran. Pour **réduire** le niveau d'assistance, appuyez sur la touche **-** (**11**).

Activation/désactivation de l'éclairage du vélo

Sur les vélos avec éclairage alimenté par le système eBike, le phare avant et le feu et arrière peuvent être allumés et éteints simultanément par un appui prolongé de la touche **+** (**14**) de l'unité de commande.

Quand l'éclairage est allumé, un symbole apparaît à l'écran ou dans l'application.

L'éclairage du vélo peut aussi être allumé et éteint à partir de l'application.

Le fait d'allumer ou d'éteindre l'éclairage du vélo n'a aucune incidence sur le rétro-éclairage de l'écran.

Affichage et configuration du SmartphoneHub

Le SmartphoneHub est relié à l'unité d'entraînement (Drive Unit) via un câble.

Le smartphone est relié mécaniquement au SmartphoneHub via un support de fixation.

Le SmartphoneHub et le smartphone communiquent entre eux via une connexion *Bluetooth*®.

Le SmartphoneHub possède un écran LCD anti-rayures de 1,52" avec une résolution de 192 × 64 pixels. L'écran intégré est conçu pour une utilisation sans smartphone. L'écran ne permet pas d'afficher le contenu de l'application mobile pour smartphone.



- a** Affichage de défaut :
Le symbole apparaît en présence d'au moins un défaut dans la mémoire de défauts.
- b** Affichage éclairage du vélo :
Le symbole apparaît quand l'éclairage est allumé.
- c** Affichage connexion avec smartphone :
Cet affichage apparaît quand le smartphone est connecté au SmartphoneHub via *Bluetooth*®.
- Cet affichage apparaît quand le smartphone est connecté au SmartphoneHub et qu'en même temps l'application **COBI.Bike** est ouverte sur le smartphone. L'application **COBI.Bike** enregistre alors le parcours.
- d** Vitesse :
Il apparaît là la vitesse de roulage actuelle.
- e** Niveau d'assistance
- f** Affichage de l'unité :
Selon le paramétrage de l'application **COBI.Bike**, la vitesse s'affiche en km/h ou en mph. L'unité par défaut est « km/h ».
- g** Affichage seconde batterie :
Si le vélo électrique est doté de 2 batteries, il apparaît alternativement le niveau de charge des 2 batteries.
- h** Affichage de l'état de charge de la batterie :
Le symbole batterie indique le niveau de charge de la batterie.
 La batterie est déchargée ou pas en place.
- i** Niveau de charge de la batterie en %

j Autonomie de la batterie du vélo électrique :
Il apparaît ici l'autonomie maximale en fonction de l'état de charge de la batterie.

Autres affichages

498 ^{1/1}	Un problème est survenu ! Cet affichage de défaut reste affiché jusqu'à ce que l'utilisateur actionne la touche Sélection (9) et confirme ainsi qu'il a pris connaissance du défaut. Le triangle d'avertissement reste ensuite affiché sur la gauche du masque écran principal (avec la vitesse, etc.) jusqu'à ce que le défaut ait été supprimé.
HOLD '+ NOW	Le processus d'activation en deux étapes oblige l'utilisateur à actionner d'abord la touche (13) puis la touche + (14) pendant 2 secondes.
	Au bout de 2 secondes apparaît le mode Assistance à la poussée.
	Cet affichage et le texte représenté à gauche apparaissent quand il ne peut plus y avoir d'assistance électrique eBike suite à la présence de problèmes. C'est par exemple le cas quand la batterie du vélo électrique est déchargée.
ENGINE OFF	
DISABLED ^{n/a} ₃₅ ₃₅	
68%	Quand la batterie du vélo électrique est en cours de recharge, il apparaît à l'écran son niveau de charge actuel. Le symbole batterie clignote.
	Cet affichage apparaît p.ex. quand – le DiagnosticTool est raccordé ou – quand une source d'alimentation externe (batterie externe USB p. ex.) est connectée au SmartphoneHub
245 ⁷⁴ ₃₅ ₃₅	Quand le niveau de charge de la batterie du vélo électrique est inférieur à 20 %, l'affichage d'état de charge h clignote.
	Cet affichage apparaît p. ex. quand – le niveau de charge de la batterie du vélo électrique est faible ou – aucune batterie de vélo électrique n'est détectée par le système.
	L'assistance électrique est désactivée.
	Ces affichages apparaissent quand une maintenance du système eBike est échue.
INSPECTION DUE	
x x	Cet affichage apparaît en présence de problèmes logiciels. Il faut effectuer

une mise à jour logicielle dans l'application COBI.Bike.

Vous pouvez effectuer vous-même la mise à jour dans l'application **COBI.Bike** ; pas besoin d'aller chez votre revendeur VAE Bosch.

 Cet affichage apparaît quand le SmartphoneHub se connecte au smartphone.

 La fin de l'appairage *Bluetooth*® est signalée par une coche sur le symbole smartphone.

 Cet affichage apparaît quand le SmartphoneHub se trouve en mode restauration (il n'est possible d'installer un nouveau logiciel que dans cet état). Le petit symbole *Bluetooth*® indique la connexion au smartphone.

 À la fin de la restauration apparaît une coche.

À la fin de la restauration apparaît une coche.

 Le système de commande n'est pas opérationnel à cause de l'une des causes suivantes :

- CHECK APP**
1. Un ou plusieurs composants incompatibles ont été détectés. Seul un revendeur VAE Bosch peut dans ce cas vous dépanner.
 2. Une vieille version de logiciel a été décelée. Cela ne peut être dû qu'à l'installation volontaire d'une version antérieure du logiciel. Le problème peut être résolu en effectuant une mise à jour du logiciel. Suivez pour cela les instructions de l'application **COBI.Bike**.

Après ce message, le système eBike se désactive.

 Cet affichage apparaît quand l'application **COBI.Bike** est ouverte et qu'elle se trouve dans le mode Dashboard.



Cet affichage apparaît quand l'application **COBI.Bike** est connectée au SmartphoneHub Bosch et que l'unité d'entraînement attend d'être activée. Procédez pour cela comme suit :

- Appuyez sur le bouton « Start » de l'application **COBI.Bike**.
- Placez le smartphone à l'horizontale pendant que l'application **COBI.Bike** s'ouvre.
- Appuyez sur la touche + de l'unité de commande.

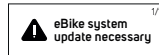

Cet affichage apparaît quand un ou plusieurs composants du vélo ont besoin d'une mise à jour logicielle.

La mise à jour requise ne peut être effectuée que par un revendeur VAE Bosch agréé.

Pour faire disparaître cet affichage, appuyez sur n'importe quelle touche de l'unité de commande. L'affichage apparaît à chaque démarrage du système eBike tant que la mise à jour n'a pas été effectuée. Vous pouvez continuer à utiliser votre vélo électrique normalement. Le chiffre en haut à droite indique le nombre de remarques.

Affichage des code de défaut

Les éléments du système eBike sont contrôlés automatiquement en permanence. Si un défaut est détecté, le code de défaut correspondant s'affiche sur l'ordinateur de bord. Certains défauts déclenchent la désactivation automatique de l'assistance électrique. Il est alors possible de continuer à rouler mais à la seule force des mollets. Faites contrôler votre vélo électrique avant de l'utiliser pour d'autres trajets.

► **Ne confiez les réparations qu'à un revendeur agréé.**

Code	Cause	Remède
410	Une ou plusieurs touches de l'ordinateur de bord sont bloquées.	Contrôlez si les touches sont coincées, par ex. suite à la pénétration de saletés. Nettoyez les touches si nécessaire.
414	Problème de connexion de l'unité d'affichage	Faites contrôler les raccordements et connexions
418	Une ou plusieurs touches de l'unité de commande sont bloquées.	Contrôlez si les touches sont coincées, par ex. suite à la pénétration de saletés. Nettoyez les touches si nécessaire.
419	Erreur de configuration	Redémarrez le système. Si le problème persiste, rendez-vous chez votre revendeur Bosch.
422	Problème de connexion de l'unité d'entraînement	Faites contrôler les raccordements et connexions
423	Problème de connexion de la batterie du VAE	Faites contrôler les raccordements et connexions

Code	Cause	Remède
424	Erreur de communication des composants entre eux	Faites contrôler les raccordements et connexions
426	Erreur de timeout interne	Redémarrez le système. Si le problème persiste, rendez-vous chez votre revendeur Bosch. Il n'est pas possible, en présence de ce défaut, d'aller dans le menu Configuration de base pour afficher ou modifier la circonférence de pneu.
430	Accu interne de l'ordinateur de bord vide (pas pour BUI350)	Rechargez l'ordinateur de bord (dans son support ou via la prise USB)
431	Erreur de version de logiciel	Redémarrez le système. Si le problème persiste, rendez-vous chez votre revendeur Bosch.
440	Défaut interne de l'unité d'entraînement	Redémarrez le système. Si le problème persiste, rendez-vous chez votre revendeur Bosch.
450	Erreur interne du logiciel	Redémarrez le système. Si le problème persiste, rendez-vous chez votre revendeur Bosch.
460	Défaut sur la prise USB	Débranchez le câble de la prise USB de l'ordinateur de bord. Si le problème persiste, rendez-vous chez votre revendeur Bosch.
490	Défaut interne de l'ordinateur de bord	Faites vérifier l'ordinateur de bord
500	Défaut interne de l'unité d'entraînement	Redémarrez le système. Si le problème persiste, rendez-vous chez votre revendeur Bosch.
502	Dysfonctionnement de l'éclairage du vélo	Contrôlez l'éclairage et son câblage. Redémarrez le système. Si le problème persiste, rendez-vous chez votre revendeur Bosch.
503	Défaut du capteur de vitesse	Redémarrez le système. Si le problème persiste, rendez-vous chez votre revendeur Bosch.
504	Manipulation du signal de vitesse détectée.	Contrôlez la position de l'aimant de rayon, corrigez sa position si nécessaire. Vérifiez s'il n'y a pas eu manipulation (tuning). L'assistance est réduite.
510	Défaut interne du capteur	Redémarrez le système. Si le problème persiste, rendez-vous chez votre revendeur Bosch.
511	Défaut interne de l'unité d'entraînement	Redémarrez le système. Si le problème persiste, rendez-vous chez votre revendeur Bosch.
530	Dysfonctionnement de la batterie	Arrêtez le système eBike, retirez la batterie et remettez-la en place. Redémarrez le système. Si le problème persiste, rendez-vous chez votre revendeur Bosch.
531	Erreur de configuration	Redémarrez le système. Si le problème persiste, rendez-vous chez votre revendeur Bosch.
540	Défaut de température	Le VAE se trouve en dehors de la plage de températures admissible. Arrêtez le système eBike et laissez la température de l'unité d'entraînement remonter ou redescendre jusque dans la plage de températures admissibles. Redémarrez le système. Si le problème persiste, rendez-vous chez votre revendeur Bosch.
550	Un consommateur électrique non autorisé a été détecté.	Retirez le consommateur électrique. Redémarrez le système. Si le problème persiste, rendez-vous chez votre revendeur Bosch.
580	Erreur de version de logiciel	Redémarrez le système. Si le problème persiste, rendez-vous chez votre revendeur Bosch.
591	Erreur d'authentification	Arrêtez le système eBike. Retirez la batterie et remettez-la en place. Redémarrez le système. Si le problème persiste, rendez-vous chez votre revendeur Bosch.
592	Composant non compatible	Utilisez un écran compatible. Si le problème persiste, rendez-vous chez votre revendeur Bosch.
593	Erreur de configuration	Redémarrez le système. Si le problème persiste, rendez-vous chez votre revendeur Bosch.

Code	Cause	Remède
595, 596	Erreur de communication	Contrôlez le câblage vers le moyeu et redémarrez le système. Si le problème persiste, rendez-vous chez votre revendeur Bosch.
602	Défaut interne de la batterie	Redémarrez le système. Si le problème persiste, rendez-vous chez votre revendeur Bosch.
603	Défaut interne de la batterie	Redémarrez le système. Si le problème persiste, rendez-vous chez votre revendeur Bosch.
605	Défaut de température de la batterie	La batterie se trouve en dehors de la plage de températures admissible. Arrêtez le système eBike et laissez la batterie revenir dans la plage de températures admissibles. Redémarrez le système. Si le problème persiste, rendez-vous chez votre revendeur Bosch.
606	Défaut externe de la batterie	Vérifiez le câblage. Redémarrez le système. Si le problème persiste, rendez-vous chez votre revendeur Bosch.
610	Défaut de tension de la batterie	Redémarrez le système. Si le problème persiste, rendez-vous chez votre revendeur Bosch.
620	Dysfonctionnement du chargeur	Remplacez le chargeur. Rendez-vous chez votre revendeur Bosch.
640	Défaut interne de la batterie	Redémarrez le système. Si le problème persiste, rendez-vous chez votre revendeur Bosch.
655	Défaut multiple de la batterie	Arrêtez le système eBike. Retirez la batterie et remettez-la en place. Redémarrez le système. Si le problème persiste, rendez-vous chez votre revendeur Bosch.
656	Erreur de version de logiciel	Rendez-vous chez votre revendeur Bosch pour qu'il effectue une mise à jour du logiciel.
7xx	Défaut de composants d'autres fabricants	Consultez la notice d'utilisation du fabricant du composant.
800	Défaut ABS interne	Rendez-vous chez votre revendeur Bosch.
810	Signaux non plausibles du capteur de vitesse de roue.	Rendez-vous chez votre revendeur Bosch.
820	Défaut du câble vers le capteur de vitesse de la roue avant.	Rendez-vous chez votre revendeur Bosch.
821 ... 826	Signaux non plausibles émis par le capteur de vitesse de la roue avant La cible du capteur ABS manque, est endommagée ou est mal montée ; diamètres de pneu très différents entre la roue avant et la roue arrière ; situation de conduite extrême, p. ex. conduite sur la roue arrière	Redémarrez le système et effectuez un parcours d'essai pendant au moins 2 minutes. Le témoin ABS doit s'éteindre. Si le problème persiste, rendez-vous chez votre revendeur Bosch.
830	Défaut du câble vers le capteur de vitesse de la roue arrière.	Rendez-vous chez votre revendeur Bosch.
831 833 ... 835	Signaux non plausibles émis par le capteur de vitesse de la roue arrière La cible du capteur ABS manque, est endommagée ou est mal montée ; diamètres de pneu très différents entre la roue avant et la roue arrière ; situation de conduite extrême, p. ex. conduite sur la roue arrière	Redémarrez le système et effectuez un parcours d'essai pendant au moins 2 minutes. Le témoin ABS doit s'éteindre. Si le problème persiste, rendez-vous chez votre revendeur Bosch.
840	Défaut ABS interne	Rendez-vous chez votre revendeur Bosch.
850	Défaut ABS interne	Rendez-vous chez votre revendeur Bosch.
860, 861	Dysfonctionnement de l'alimentation en tension	Redémarrez le système. Si le problème persiste, rendez-vous chez votre revendeur Bosch.
870, 871 880 883 ... 885	Erreur de communication	Redémarrez le système. Si le problème persiste, rendez-vous chez votre revendeur Bosch.

Code	Cause	Remède
889	Défaut ABS interne	Rendez-vous chez votre revendeur Bosch.
890	Le témoin ABS est défectueux ou manque ; le système ABS est peut-être inopérant.	Rendez-vous chez votre revendeur Bosch.
Pas d'affichage	Défaut interne de l'ordinateur de bord	Redémarrez le système eBike en l'éteignant et en le rallumant.

Entretien et service après-vente

Nettoyage et entretien

Ne nettoyez jamais les composants avec de l'eau sous pression.

Veillez à une bonne propreté de l'écran de votre ordinateur de bord. En cas de présence de saletés, la détection de luminosité ambiante risque de ne plus fonctionner.

Pour nettoyer votre ordinateur de bord, utilisez un chiffon doux, légèrement humide. Utilisez uniquement de l'eau et aucun produit nettoyant.

Faites contrôler votre système eBike au moins une fois par an sur le plan technique (partie mécanique, version du logiciel système, etc.).

Le concessionnaire de vélos peut en plus programmer un certain kilométrage et/ou intervalle de temps comme échéance d'entretien. Quand le prochain entretien est arrivé à échéance, l'ordinateur de bord vous en informe à chaque mise en marche.

Pour le service après-vente ou les réparations sur votre vélo électrique, adressez-vous à un vélociste agréé.

► **Ne confiez les réparations qu'à un revendeur agréé.**

Service après-vente et conseil utilisateurs

Pour toutes les questions concernant le système eBike et ses éléments, adressez-vous à un vélociste agréé.

Vous trouverez les données de contact de vélocistes agréés sur le site internet www.bosch-ebike.com.

Élimination des déchets



L'unité d'entraînement, l'ordinateur de bord et son unité de commande, la batterie, le capteur de vitesse, les accessoires et l'emballage doivent être triés afin d'être recyclés de façon respectueuse de l'environnement.

Ne jetez pas les systèmes eBike et leurs éléments constitutifs dans les ordures ménagères !



Conformément à la directive européenne 2012/19/UE, les outils électroportatifs hors d'usage, et conformément à la directive européenne 2006/66/CE, les accus/piles/batteries usagés ou défectueux doivent être éliminés séparément et être recyclés en respectant l'environnement.

Rapportez les composants hors d'usage des systèmes eBike Bosch chez un vélociste agréé.

Sous réserve de modifications.

Indicaciones de seguridad



Lea íntegramente todas las indicaciones de seguridad e instrucciones. Las faltas de observación de las indicaciones de seguridad y de las instrucciones pueden causar descargas eléctricas, incendios y/o lesiones graves.

Guarde todas las indicaciones de seguridad e instrucciones para posibles consultas futuras.

El término **batería** empleado en este manual del usuario se refiere a todas las baterías para eBike originales de Bosch.

- ▶ **No permita que las indicaciones del ordenador de a bordo le distraigan.** Si no centra su atención exclusivamente en el tráfico, se arriesga a verse implicado en un accidente. Si desea introducir en el ordenador de a bordo datos que van más allá del cambio de nivel de asistencia, deténgase para efectuar dichas entradas.
- ▶ **No intente abrir el ordenador de a bordo.** El ordenador de a bordo se puede destruir al abrirlo y así se pierde el derecho de garantía.
- ▶ **No utilice el ordenador de a bordo como asidero.** Si se levanta la eBike por el ordenador de a bordo, este puede dañarse irreparablemente.
- ▶ **No coloque la bicicleta de cabeza en el manillar y el sillín, cuando el SmartphoneHub o su soporte sobresalga del manillar.** El SmartphoneHub o el soporte pueden dañarse irreparablemente.
- ▶ **¡Cuidado!** El uso del ordenador de a bordo con *Bluetooth*® y/o WiFi puede provocar anomalías en otros aparatos y equipos, en aviones y en aparatos médicos (p.ej. marcapasos, audífonos, etc.). Tampoco puede descartarse por completo el riesgo de daños en personas y animales que se encuentren en un perímetro cercano. No utilice el ordenador de a bordo con *Bluetooth*® cerca de aparatos médicos, gasolineras, instalaciones químicas, zonas con riesgo de explosión ni en zonas con atmósfera potencialmente explosiva. No utilice el ordenador de a bordo con *Bluetooth*® en aviones. Evite el uso prolongado de esta herramienta en contacto directo con el cuerpo.
- ▶ La marca de palabra *Bluetooth*® como también los símbolos (logotipos) son marcas de fábrica registradas y propiedad de Bluetooth SIG, Inc. Cada utilización de esta marca de palabra/símbolo por Bosch eBike Systems tiene lugar bajo licencia.
- ▶ **El ordenador de a bordo está equipado con una interfaz inalámbrica. Observar las limitaciones locales de servicio, p. ej. en aviones o hospitales.**
- ▶ **No se deje distraer de la situación del tráfico al usar los productos COBI.Bike y respete siempre las leyes de su país que rigen para el servicio permisible de su bicicleta en el tráfico rodado. En particular, está prohibido tomar o sostener el teléfono inteligente con la mano en el tráfico rodado.**
- ▶ **Consulte a un médico antes de usar programas de aplicación de fitness (acondicionamiento físico).** Las apli-

caciones de acondicionamiento físico pueden exigir físicamente demasiado de las personas.

Indicación: Recomendamos una edad mínima de 10 años para la utilización de los productos COBI.Bike.

Indicación de protección de datos

Si el SmartphoneHub se envía al Servicio de Bosch en caso de servicio, los datos almacenados en el dispositivo pueden transmitirse a Bosch.

Descripción del producto y servicio

Utilización reglamentaria

El SmartphoneHub está previsto para el control de un sistema eBike de Bosch y para mostrar los datos del viaje.

Además de las funciones aquí representadas, puede ser que se introduzcan en cualquier momento modificaciones de software para la eliminación de errores y modificaciones de funciones.

La descripción de las funciones adicionales se puede encontrar en la versión online de este manual en www.Bosch-eBike.com/smartphonehub-manual.

El **SmartphoneHub** está diseñado para su utilización con un teléfono inteligente.

No obstante, los datos básicos de conducción también se muestran en la pantalla de SmartphoneHub. Informaciones y funciones adicionales se pueden agregar a través de la aplicación para teléfonos inteligentes **COBI.Bike**.



La comunicación entre SmartphoneHub y teléfono inteligente tiene lugar a través de una conexión *Bluetooth*®.

Componentes principales

La numeración de los componentes representados hace referencia a las figuras de las páginas de gráficos que aparecen al inicio de las instrucciones.

Todas las representaciones de las piezas de la bicicleta, excepto la unidad motriz, ordenador de a bordo incl. unidad de mando, sensor de velocidad y los soportes correspondientes son esquemáticas y pueden diferir de su eBike.

- (1) SmartphoneHub
- (2) Tecla de conexión/desconexión del SmartphoneHub
- (3) Palanca de desenclavamiento del soporte para el teléfono inteligente
- (4) Soporte del SmartphoneHub^{A)}
- (5) Capuchón del puerto USB
- (6) Alimentación de corriente del soporte del teléfono inteligente
- (7) Display (pantalla)
- (8) Tecla para hojear hacia delante
- (9) Tecla de selección
- (10) Tecla para hojear hacia detrás
- (11) Tecla para reducir la asistencia –

- (12) Soporte de la unidad de manejo
- (13) Tecla de asistencia de empuje **WALK**
- (14) Tecla para aumentar la asistencia/
Conexión/desconexión de la luz +
- (15) Cuadro de mandos
- (16) Soporte universal
- (17) Tornillos de fijación para el soporte universal
- (18) Estribo de sujeción delantero
- (19) Estribo de sujeción trasero

A) En el caso de la fijación en el manillar, las soluciones específicas para el cliente también son posibles sin las abrazaderas del manillar.

Elementos de indicación del SmartphoneHub

- a Indicador de fallos
- b Indicador de la iluminación de la bicicleta
- c Indicador de la conexión del teléfono inteligente
- d Velocidad
- e Indicador de nivel de asistencia
- f Indicador de unidad
- g Indicador de segundo acumulador (opcional)
- h Indicador del estado de carga del acumulador
- i Nivel de llenado del acumulador
- j Alcance

Datos técnicos

Ordenador de a bordo		SmartphoneHub
Código de producto		CUI100
Corriente de carga USB, máx.	mA	1000
Tensión de carga en puerto USB	V	5
Temperatura de servicio	°C	-5 ... +40
Temperatura de almacenamiento	°C	+10 ... +40
Temperatura de carga	°C	0 ... +40
Acumulador de iones de litio interno	V	3,7
	mAh	300
<i>Bluetooth® Low Energy</i>		
- Frecuencia	MHz	2400-2480
- Potencia de emisión	mW	< 10
Protección ^{A)}		IP 54
Peso, aprox.	kg	0,12

A) con cubierta de USB cerrada

El sistema eBike de Bosch utiliza FreeRTOS (ver <http://www.freertos.org>).

Declaración de conformidad

Robert Bosch GmbH, Bosch eBike Systems, declara que el tipo de equipo de radio **SmartphoneHub** cumple con la di-

rectiva 2014/53/UE. El texto completo de la Declaración de conformidad de la UE está disponible en la siguiente dirección de Internet:

<https://www.ebike-connect.com/conformity>.

Operación

Puesta en marcha

Requisitos

El sistema eBike solamente puede activarse cuando se cumplen las siguientes condiciones:

- Se ha colocado una batería con suficiente carga (véanse las instrucciones de uso de la batería).
- El sensor de velocidad está conectado correctamente (véanse las instrucciones de uso del motor).

Conexión/desconexión del sistema eBike

Usted tiene las siguientes opciones para **conectar** el sistema eBike:

- Con el acumulador de la eBike instalado, pulse la tecla de conexión/desconexión **(2)** del ordenador de a bordo.
- Pulse la tecla de conexión/desconexión de la batería de la eBike (véanse las instrucciones de uso de la batería).

El motor se activa al empezar a pedalear (excepto en la función de asistencia para empujar caminando o en el nivel de asistencia **OFF**). La potencia del motor depende del nivel de asistencia ajustado en el ordenador de a bordo.

En cuanto deje de pedalear en el funcionamiento normal o en cuanto alcance una velocidad de **25 km/h**, se desconecta la asistencia del accionamiento de la eBike. El accionamiento se activa de nuevo automáticamente en cuanto padelee y su velocidad esté por debajo de **25 km/h**.

Usted tiene las siguientes opciones para **desconectar** el sistema eBike:

- Pulse la tecla de conexión/desconexión **(2)** del ordenador de a bordo.
- Desconecte el acumulador de la eBike en su tecla de conexión/desconexión (puede haber soluciones de fabricantes de bicicletas que no tengan acceso a la tecla de conexión/desconexión de la batería; véase el manual de instrucciones del fabricante de la bicicleta).

Tras la desconexión, se apaga el sistema. Esto demora aprox. 3 s. Un reinicio inmediato sólo vuelve a ser posible cuando se completa el apagado.

Si no se mueve la eBike durante unos 10 minutos y no se pulsa ninguna tecla en el ordenador de a bordo, el sistema eBike se apaga automáticamente por razones de ahorro de energía.

Indicación: Cuando estacione la eBike, desconecte siempre el sistema eBike.

Indicación: Si el acumulador del SmartphoneHub está descargado, todavía puede encender su eBike en el acumulador de la eBike. El acumulador del SmartphoneHub se carga automáticamente, tan pronto como se enciende el acumulador de la eBike. Alternativamente, el acumulador del SmartphoneHub se puede cargar a través de la conexión USB.

Acoplamiento del SmartphoneHub con un teléfono inteligente

Puede ampliar las indicaciones y las funciones del SmartphoneHub con la aplicación de teléfono inteligente **COBI.Bike**. Descargue la aplicación gratuita desde el App Store (para Apple iPhones) o desde el Google Play Store (para dispositivos Android).

Para conectar su SmartphoneHub a su teléfono inteligente, abra la aplicación COBI.Bike en su teléfono inteligente y siga las instrucciones de la aplicación.

Montaje de un teléfono inteligente en el soporte universal (ver figuras A y B)

Para la fijación de un teléfono inteligente se adjunta al suministro un soporte universal **(16)**. Para iPhones se pueden adquirir soportes específicos para iPhone a través del programa de accesorios. En el caso de un soporte para iPhone, no se necesita una alimentación de corriente separada.

En el caso del soporte universal, la alimentación de corriente (5 V/1 A, máx. 1,5 A) tiene lugar a través de un cable USB separado (incluido en el volumen de suministro) desde el puerto USB micro A/B del SmartphoneHub.

Montaje del soporte universal (ver figura A) Desplace el soporte universal **(16)** desde delante sobre el SmartphoneHub, hasta que encastre de forma audible **1**. Con los dos tornillos de fijación **(17)** se puede fijar adicionalmente el soporte universal.

Montaje del teléfono inteligente (ver figura B)

- Tire el estribo de sujeción delantero **(18)** hacia delante **2**.
- Coloque el teléfono inteligente con el lado largo en el estribo de sujeción trasero **(19)** **3**.
- Deje deslizar el estribo de sujeción delantero **(18)** lentamente hacia el teléfono inteligente y suéltelo **4**.

Alimentación de energía para el teléfono inteligente (opcional) El teléfono inteligente se puede alimentar con un cable USB separado (incluido en el volumen de suministro) a través del puerto USB micro A/B del SmartphoneHub con energía (5 V/1 A). Para ello, conecte el teléfono inteligente a través del cable USB con la hembrilla USB del SmartphoneHub.

Desmontaje del teléfono inteligente Con ambas manos, empuje hacia delante el teléfono inteligente y así al mismo tiempo el estribo de sujeción delantero, hasta que se pueda sacar el teléfono inteligente del soporte universal. Si es necesario, desconecte el cable USB de la fuente de alimentación.

Actualización de software

Si hay una actualización de software disponible para el SmartphoneHub, se muestra una notificación en la aplicación del teléfono inteligente. Siga las instrucciones en la aplicación para realizar la actualización.

Restablecimiento del SmartphoneHub (Recovery)

Realice el restablecimiento del SmartphoneHub, si éste ya no funciona correctamente. Para ello, abra la aplicación en su teléfono inteligente y siga las instrucciones.

Alimentación de energía del SmartphoneHub

El SmartphoneHub tiene un acumulador interno de un polímero de iones de litio (nominal/mínimo 300 mAh, 3,7 V), que no se puede extraer.

El SmartphoneHub se puede conectar a través de una tecla de conexión/desconexión **(2)** o la tecla de conexión/desconexión en el acumulador de la eBike. Si el SmartphoneHub no se puede encender, debe cargarse a través de un cable USB durante al menos 30 minutos.

Si no está usando su SmartphoneHub, recargue el SmartphoneHub cada 3 meses. Puede cargar el acumulador del SmartphoneHub a través del puerto USB del SmartphoneHub con cualquier fuente de alimentación, cargador de teléfono inteligente, etc.

Conexión/desconexión de la Ayuda para empuje

La asistencia de empuje puede facilitarle el empuje de la eBike. La velocidad en esta función depende de la marcha acoplada y puede alcanzar como máximo **6 km/h**. Cuanto más pequeña sea la marcha elegida, tanto menor es la velocidad lograda en la función de ayuda para empuje (a plena potencia).

► **La función de asistencia de empuje se debe usar exclusivamente al empujar la eBike.** Si las ruedas de la eBike no están en contacto con el suelo cuando se usa la asistencia de empuje, existe riesgo de lesiones.

Para **activar** la asistencia de empuje caminando, pulse brevemente la tecla **WALK** de su unidad de mando. Tras la activación, pulse la tecla **+** antes de que pasen 3 segundos y manténgala pulsada. Se conecta el accionamiento de la eBike.

Indicación: La asistencia de empuje no se puede activar en el nivel de asistencia **OFF**.

La asistencia para empujar caminando se **desconecta** en cualquiera de los siguientes casos:

- Al soltar la tecla **+**,
- al bloquearse las ruedas de la eBike (p.ej. debido a una frenada o un choque con un obstáculo);
- al superar la velocidad los **6 km/h**.

El funcionamiento de la asistencia está sujeto a las disposiciones específicas del país y, por consiguiente, puede diferir de la descripción mencionada anteriormente o estar desactivada.

Ajuste del modo de asistencia

En la unidad de mando (**15**) puede ajustar el nivel de asistencia del accionamiento de la eBike al pedalear. Este nivel de asistencia se puede modificar en cualquier momento, también durante la marcha.

Indicación: En algunas ejecuciones es posible que el nivel de asistencia esté preajustado y no se pueda cambiar. También es posible que no exista una diversidad de modos de asistencia tan amplia como la aquí indicada.

A lo sumo están disponibles los siguientes modos de asistencia:

- **OFF:** La asistencia del motor está apagada, la eBike se puede mover como una bicicleta normal pedaleando. La asistencia de empuje no se puede activar en este nivel de asistencia.
- **ECO:** asistencia efectiva con la máxima eficiencia, para una autonomía máxima
- **TOUR:** asistencia uniforme, para viajes con gran autonomía
- **SPORT/eMTB:**
SPORT: asistencia potente para la conducción deportiva en rutas montañosas, así como para el tráfico urbano
eMTB: asistencia óptima en todo terreno, arranque deportivo, dinámica mejorada, máximo rendimiento (**eMTB** disponible únicamente en combinación con las unidades motrices BDU250P CX, BDU365, BDU450 CX y BDU480 CX. También puede requerirse una actualización del sistema.)
- **TURBO:** asistencia máxima, incluso al pedalear velozmente, para una conducción deportiva

Para **augmentar** el nivel de asistencia, pulse la tecla **+** (**14**) de la unidad de mando las veces necesarias, hasta que el indicador muestre el nivel de asistencia deseado; para **reducir** pulse la tecla **-** (**11**).

Conectar/desconectar la iluminación de la bicicleta

En el modelo en el que la luz de marcha se alimenta mediante el sistema eBike, las luces, delantera y trasera, se pueden conectar y desconectar simultáneamente con la tecla **+** (**14**) en la unidad de mando.

Con la luz conectada, se indica un símbolo en el display o en la aplicación.

Alternativamente, la luz también se puede encender y apagar a través de la aplicación.

El hecho de conectar o desconectar la iluminación de la bicicleta no tiene ningún efecto en la iluminación de fondo de la pantalla.

Indicaciones y configuración del SmartphoneHub

El SmartphoneHub está conectado a la unidad motriz a través de un cable.

El teléfono inteligente está conectado mecánicamente al SmartphoneHub a través de una fijación para teléfono inteligente.

La comunicación entre SmartphoneHub y teléfono inteligente tiene lugar a través de *Bluetooth*®.

El SmartphoneHub tiene una pantalla LCD de 1.52" resistente a los arañazos con una resolución de 192 × 64 píxeles. La pantalla integrada es adecuada para su uso sin un teléfono inteligente correspondiente. La pantalla incorporada no puede mostrar contenidos de las aplicaciones del teléfono inteligente.



a Indicación de error:

La indicación aparece si hay al menos un error presente en la memoria de errores.

b Indicación de luces de bicicleta:

La indicación aparece cuando la luz está encendida.

c Indicación de conexión de teléfono inteligente:

Esta indicación aparece, cuando el teléfono inteligente está conectado a través de *Bluetooth*® con el SmartphoneHub.



Esta indicación aparece, cuando el teléfono inteligente está conectado con el SmartphoneHub y simultáneamente está abierta la aplicación **COBI.Bike** en el teléfono inteligente. En este ajuste, la aplicación **COBI.Bike** registra el recorrido.

d Velocidad:

Aquí se muestra la velocidad actual.

e Indicador de nivel de asistencia



f Indicación de unidad:

En dependencia de la aplicación **COBI.Bike**, la velocidad se puede mostrar en km/h o mph. Preajustado de modo estándar está km/h.

g Indicación de segundo acumulador:

Si la eBike está equipada con 2 acumuladores, se muestran 2 acumuladores uno tras otro.

h Indicación del estado de carga del acumulador:

El símbolo de batería indica el estado de carga actual del acumulador.



El acumulador está descargado o no está colocado.

- i Nivel de llenado del acumulador en tanto por ciento
- j Autonomía del acumulador de la eBike:
En dependencia del estado de carga del acumulador, se indica aquí la máxima autonomía.

Otras indicaciones

	¡Se ha presentado un error! La indicación de error permanece en la pantalla, hasta que el usuario presiona la tecla de selección (9) y confirmando así la recepción del error. A continuación, el triángulo de advertencia permanece en la vista de la pantalla principal (velocidad, etc.), hasta que se corrija el error.
	En el proceso de activación de dos pasos, tras presionar la tecla (13) se requiere del conductor que presione la tecla + (14) durante 2 segundos.
	Tras 2 segundos se indica el modo asistencia de empuje.
	Esta indicación y el texto que se muestra a la izquierda aparecen cuando no hay asistencia de la unidad motriz debido a problemas. Éste es el caso, cuando p. ej. el acumulador de la eBike está descargado.
	Quando el acumulador de la eBike se está cargando, la pantalla muestra el nivel de llenado actual. El símbolo de la batería parpadea.
	Esta indicación aparece, cuando p. ej. – está conectada la herramienta DiagnosticTool o – una fuente de alimentación externa está conectada al SmartphoneHub (p. ej., un Powerbank)
	Si el estado de carga del acumulador de la eBike es inferior al 20 %, el indicador de carga del acumulador h parpadea.
	Esta indicación aparece, cuando p. ej. – el estado de carga del acumulador de la eBike es bajo o – el sistema no detecta ningún acumulador de la eBike.
	La asistencia se desconecta.
	Estas indicaciones aparecen, cuando la eBike ha alcanzado la fecha de servicio.

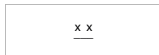

Esta indicación aparece, si hay problemas de software. Se debe llevar a cabo una actualización del software en la aplicación COBI.Bike.

Puede realizar la actualización de forma autónoma en la aplicación **COBI.Bike** y no necesita acudir a un distribuidor de eBike de Bosch.



Esta indicación aparece, cuando el SmartphoneHub se conecta con teléfono inteligente.



La finalización del emparejamiento de Bluetooth® se indica con un gancho en el símbolo pequeño del teléfono inteligente.

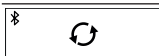

Esta indicación aparece cuando el SmartphoneHub está en el modo de recuperación (solamente en este estado puede instalar nuevo software). El símbolo pequeño Bluetooth® indica la conexión al teléfono inteligente.

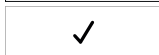

La finalización de la recuperación se indica con un gancho.



Su sistema operativo no está listo para funcionar por las siguientes razones:

CHECK APP

1. Se detectan uno o más componentes incompatibles. Este estado solamente puede ser subsanado por un distribuidor de eBike de Bosch.
2. Se reconoce un software antiguo. Esto sólo se puede haber logrado mediante la degradación intencional del software. El problema se puede resolver con una actualización de software, por favor siga las instrucciones de la aplicación **COBI.Bike**.

Después de este mensaje, el sistema eBike se apaga.



Esta indicación aparece, cuando la aplicación **COBI.Bike** está abierta y se

encuentra en el modo panel de control Dashboard.



Esta indicación aparece, cuando la aplicación **COBI.Bike** está conectada con el SmartphoneHub de Bosch y la unidad motriz está esperando a ser activada. Para ello, realice una de las siguientes acciones:

- Presione el botón "Start" en la aplicación **COBI.Bike**.
- Gire el teléfono inteligente a una posición horizontal mientras la aplicación **COBI.Bike** está abierta.
- Presione la tecla + de la unidad de mando.

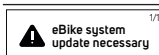

Esta indicación aparece, cuando uno o más componentes de la eBike requieren una actualización de software.

La actualización sólo puede ser realizada por un distribuidor autorizado de eBike de Bosch.

La indicación puede ocultarse pulsando cualquier tecla de la unidad de control. La indicación aparece en cada inicio del sistema de eBike hasta que se haya completado la actualización. Puede seguir utilizando su eBike sin restricciones. El número de la esquina superior derecha le muestra la cantidad de indicaciones.

Indicador de código de fallos

Los componentes del sistema de la eBike se comprueban constantemente de forma automática. Si se determina un error, se muestra el correspondiente código de error en el ordenador de a bordo.

Dependiente del tipo de fallo, el accionamiento se puede desconectar automáticamente. La continuación del viaje sin asistencia por el accionamiento es posible en cualquier momento. Antes de emprender otros recorridos, la eBike debe ser revisada.

- **Encargue todas las reparaciones únicamente a un distribuidor de bicicletas autorizado.**

Código	Causa	Remedio
410	Se han bloqueado una o más teclas del ordenador de a bordo.	Compruebe si hay teclas atascadas, p. ej. a causa de la penetración de suciedad. En caso necesario, limpie las teclas.
414	Problema de conexión de la unidad de mando	Encargue la revisión de las conexiones y uniones
418	Se han bloqueado una o más teclas del ordenador de a bordo.	Compruebe si hay teclas atascadas, p. ej. a causa de la penetración de suciedad. En caso necesario, limpie las teclas.
419	Fallo de configuración	Reinicie el sistema. Si el problema persiste, contacte con su distribuidor de eBike Bosch.
422	Problema de conexión de la unidad motriz	Encargue la revisión de las conexiones y uniones

Código	Causa	Remedio
423	Problema de conexión del acumulador de la eBike	Encargue la revisión de las conexiones y uniones
424	Error de comunicación entre los componentes	Encargue la revisión de las conexiones y uniones
426	Fallo interno de superación de tiempo	Reinicie el sistema. Si el problema persiste, contacte con su distribuidor de eBike Bosch. En este estado de error, no es posible visualizar o ajustar el perímetro del neumático en el menú de configuración básica.
430	La batería interna del ordenador de a bordo está descargada (no con BUI350)	Cargar el ordenador de a bordo (en el soporte o mediante puerto USB)
431	Error de versión del software	Reinicie el sistema. Si el problema persiste, contacte con su distribuidor de eBike Bosch.
440	Fallo interno de la unidad motriz	Reinicie el sistema. Si el problema persiste, contacte con su distribuidor de eBike Bosch.
450	Error interno de software	Reinicie el sistema. Si el problema persiste, contacte con su distribuidor de eBike Bosch.
460	Error en el puerto USB	Retire el cable del puerto USB del ordenador de a bordo. Si el problema persiste, contacte con su distribuidor de eBike Bosch.
490	Error interno del ordenador de a bordo	Encargue la revisión del ordenador de a bordo
500	Fallo interno de la unidad motriz	Reinicie el sistema. Si el problema persiste, contacte con su distribuidor de eBike Bosch.
502	Fallo en la iluminación de la bicicleta	Compruebe la luz y el cableado correspondiente. Reinicie el sistema. Si el problema persiste, contacte con su distribuidor de eBike Bosch.
503	Fallo en el sensor de velocidad	Reinicie el sistema. Si el problema persiste, contacte con su distribuidor de eBike Bosch.
504	Se ha detectado una manipulación de la señal de velocidad.	Comprobar y, dado el caso, ajustar la posición del imán de memoria. Comprobar si existe manipulación (tuneo). La asistencia del motor disminuye.
510	Fallo interno del sensor	Reinicie el sistema. Si el problema persiste, contacte con su distribuidor de eBike Bosch.
511	Fallo interno de la unidad motriz	Reinicie el sistema. Si el problema persiste, contacte con su distribuidor de eBike Bosch.
530	Fallo del acumulador	Desconecte la eBike, extraiga el acumulador de la misma y vuelva a colocarlo. Reinicie el sistema. Si el problema persiste, contacte con su distribuidor de eBike Bosch.
531	Fallo de configuración	Reinicie el sistema. Si el problema persiste, contacte con su distribuidor de eBike Bosch.
540	Fallo de temperatura	La eBike se encuentra fuera del rango de temperatura permitido. Desconecte el sistema eBike para que la unidad motriz se enfríe o se caliente hasta alcanzare el rango de temperatura permitido. Reinicie el sistema. Si el problema persiste, contacte con su distribuidor de eBike Bosch.
550	Se ha detectado un consumidor no autorizado.	Elimine el consumidor. Reinicie el sistema. Si el problema persiste, contacte con su distribuidor de eBike Bosch.
580	Error de versión del software	Reinicie el sistema. Si el problema persiste, contacte con su distribuidor de eBike Bosch.
591	Error de autenticación	Desconecte el sistema eBike. Extraiga el acumulador y vuelva a instalarlo. Reinicie el sistema. Si el problema persiste, contacte con su distribuidor de eBike Bosch.

Código	Causa	Remedio
592	Componentes incompatibles	Utilizar una pantalla compatible. Si el problema persiste, contacte con su distribuidor de eBike Bosch.
593	Fallo de configuración	Reinicie el sistema. Si el problema persiste, contacte con su distribuidor de eBike Bosch.
595, 596	Error de comunicación	Compruebe el cableado hasta la caja de cambios y reinicie el sistema. Si el problema persiste, contacte con su distribuidor de eBike Bosch.
602	Fallo interno del acumulador	Reinicie el sistema. Si el problema persiste, contacte con su distribuidor de eBike Bosch.
603	Fallo interno del acumulador	Reinicie el sistema. Si el problema persiste, contacte con su distribuidor de eBike Bosch.
605	Fallo de temperatura del acumulador	El acumulador se encuentra fuera del rango de temperatura permitido. Desconecte el sistema eBike para que el acumulador se enfríe o se caliente hasta alcanzar el rango de temperatura permitido. Reinicie el sistema. Si el problema persiste, contacte con su distribuidor de eBike Bosch.
606	Fallo externo del acumulador	Compruebe el cableado. Reinicie el sistema. Si el problema persiste, contacte con su distribuidor de eBike Bosch.
610	Fallo de tensión del acumulador	Reinicie el sistema. Si el problema persiste, contacte con su distribuidor de eBike Bosch.
620	Fallo del dispositivo de carga	Sustituya el dispositivo de carga. Contacte con su vendedor de eBike Bosch.
640	Fallo interno del acumulador	Reinicie el sistema. Si el problema persiste, contacte con su distribuidor de eBike Bosch.
655	Fallo múltiple del acumulador	Desconecte el sistema eBike. Extraiga el acumulador y vuelva a instalarlo. Reinicie el sistema. Si el problema persiste, contacte con su distribuidor de eBike Bosch.
656	Error de versión del software	Contacte con su distribuidor de eBike Bosch para que le actualice el software.
7xx	Error en componentes de terceros	Observe las indicaciones del manual de instrucciones de uso del fabricante del componente correspondiente.
800	Fallo interno del ABS	Contacte con su distribuidor de eBike de Bosch.
810	Señales no plausibles en el sensor de velocidad de la rueda	Contacte con su distribuidor de eBike de Bosch.
820	Fallo en el cable hacia el sensor de velocidad de rueda delantero	Contacte con su distribuidor de eBike de Bosch.
821 ... 826	Señales no plausibles en el sensor de velocidad de rueda delantero Disco del sensor posiblemente no existente, averiado o mal montado; diámetros de los neumáticos significativamente diferentes de la rueda delantera y rueda trasera; situación de conducción extrema, p. ej., conducción sobre la rueda trasera	Reinicie el sistema y realice un recorrido de prueba durante al menos 2 minutos. El testigo de control del ABS debe apagarse. Si el problema persiste, contacte con su distribuidor de eBike Bosch.
830	Fallo en el cable hacia el sensor de velocidad de rueda trasero	Contacte con su distribuidor de eBike de Bosch.
831 833 ... 835	Señales no plausibles en el sensor de velocidad de rueda trasero Disco del sensor posiblemente no existente, averiado o mal montado; diámetros de los neumáticos significativamente diferen-	Reinicie el sistema y realice un recorrido de prueba durante al menos 2 minutos. El testigo de control del ABS debe apagarse. Si el problema persiste, contacte con su distribuidor de eBike Bosch.

Código	Causa	Remedio
	tes de la rueda delantera y rueda trasera; situación de conducción extrema, p. ej., conducción sobre la rueda trasera	
840	Fallo interno del ABS	Contacte con su distribuidor de eBike de Bosch.
850	Fallo interno del ABS	Contacte con su distribuidor de eBike de Bosch.
860, 861	Fallo en la alimentación de tensión	Reinicie el sistema. Si el problema persiste, contacte con su distribuidor de eBike Bosch.
870, 871 880 883 ... 885	Error de comunicación	Reinicie el sistema. Si el problema persiste, contacte con su distribuidor de eBike Bosch.
889	Fallo interno del ABS	Contacte con su distribuidor de eBike de Bosch.
890	El testigo de control del ABS está defectuoso o falta; probablemente el ABS no funciona.	Contacte con su distribuidor de eBike de Bosch.
Ninguna indicación	Error interno del ordenador de a bordo	Reinicie el sistema eBike apagándolo y volviéndolo a encender.

Mantenimiento y servicio

Mantenimiento y limpieza

Todos los componentes no deben limpiarse con agua a presión.

Mantenga limpia la pantalla de su ordenador de a bordo. La suciedad puede afectar a la luminosidad de la pantalla.

Para limpiar el ordenador de a bordo, utilice un paño suave, humedecido únicamente con agua. No utilice productos de limpieza.

Deje revisar su sistema eBike al menos una vez al año (entre otros el sistema mecánico, la actualización del software del sistema).

Adicionalmente, el distribuidor de bicicletas puede tomar como base un kilometraje y/o un intervalo de tiempo para fijar la fecha del servicio. En ese caso, el ordenador de a bordo le mostrará el vencimiento de la fecha de mantenimiento al encender el ordenador.

Para el servicio o las reparaciones de la eBike, contáctese con un distribuidor de bicicletas autorizado.

► **Encargue todas las reparaciones únicamente a un distribuidor de bicicletas autorizado.**

Servicio técnico y atención al cliente

En caso de cualquier consulta sobre el sistema eBike y sus componentes, diríjase a un distribuidor de bicicletas autorizado.

Los detalles de contacto de los distribuidores de bicicletas autorizados se pueden encontrar en el sitio web www.bosch-ebike.com.

Eliminación



La unidad de accionamiento, el ordenador de a bordo incl. la unidad de mando, el acumulador, el sensor de velocidad, los accesorios y los em-

balajes deben reciclarse de forma respetuosa con el medio ambiente.

¡No arroje eBikes y sus componentes a la basura!



Los aparatos eléctricos inservibles, así como los acumuladores/pilas defectuosos o agotados deberán coleccionarse por separado para ser sometidos a un reciclaje ecológico según las Directivas Europeas 2012/19/UE y 2006/66/CE, respectivamente.

Entregue los componentes de eBikes de Bosch inservibles en un distribuidor de bicicletas autorizado.

Reservado el derecho de modificación.

Instruções de segurança



Leia todas as indicações e instruções de segurança. A inobservância das indicações e instruções de segurança pode causar choque elétrico, incêndio e/ou ferimentos graves.

Guarde todas as indicações e instruções de segurança para utilização futura.

O termo **bateria** usado neste manual de instruções refere-se à bateria eBike original da Bosch.

- ▶ **Não se deixe distrair pelas indicações do computador de bordo.** Se não se concentrar exclusivamente no trânsito, corre o risco de se envolver num acidente. Se desejar efetuar entradas no seu computador de bordo, para além da mudança do nível de apoio, pare e introduza os respetivos dados.
- ▶ **Não abra o computador de bordo.** A abertura pode destruir o computador de bordo e o direito à garantia será extinto.
- ▶ **Não use o computador de bordo como punho.** Ao levantar a eBike pelo computador de bordo, pode danificá-lo de forma irreparável.
- ▶ **Não coloque a bicicleta invertida sobre o guidão e o selim, caso o SmartphoneHub ou o respetivo suporte sobressaiam do guidão.** O SmartphoneHub ou o suporte pode ficar irreparavelmente danificado.
- ▶ **Cuidado!** Na utilização do computador de bordo com *Bluetooth*® e/ou WiFi pode ocorrer interferência de outros aparelhos ou instalações, aviões ou dispositivos médicos (p. ex. pacemaker, aparelhos auditivos). Do mesmo modo, não é possível excluir totalmente danos para pessoas e animais que se encontrem nas proximidades imediatas. Não utilize o computador de bordo com *Bluetooth*® na proximidade de dispositivos médicos, postos de abastecimento de combustível, instalações químicas, áreas com perigo de explosão e zonas de demolição. Não utilize o computador de bordo com *Bluetooth*® em aviões. Evite a operação prolongada em contacto direto com o corpo.
- ▶ A marca *Bluetooth*® são marcas comerciais registadas e propriedade da Bluetooth SIG, Inc. Qualquer utilização desta marca/deste símbolo por parte da Bosch eBike Systems possui a devida autorização.
- ▶ **O computador de bordo está equipado com uma interface rádio. Devem ser respeitadas as limitações de utilização locais, p. ex. em aviões ou hospitais.**
- ▶ **Não se deixe distrair do trânsito ao utilizar os produtos COBI.Bike e observe sempre a legislação vigente no seu país para o funcionamento permitido da sua bicicleta no trânsito rodoviário. É nomeadamente proibido levantar e guardar o Smartphone na mão no trânsito rodoviário.**
- ▶ **Consulte um médico antes de usar programas de aplicação de fitness.** As aplicações de fitness podem sobrecarregar as pessoas fisicamente.

Nota: recomendamos uma idade mínima de 10 anos para a utilização dos produtos COBI.Bike.

Aviso sobre privacidade

Se o SmartphoneHub for enviado para a assistência técnica da Bosch para efeitos de manutenção, os dados guardados no aparelho poderão ser eventualmente transmitidos à Bosch.

Descrição do produto e do serviço

Utilização adequada

O SmartphoneHub destina-se ao comando de um sistema eBike da Bosch e à indicação dos dados de condução. Para além das funções aqui representadas, podem ser introduzidas em qualquer altura alterações de software para a eliminação de erros e alterações de funções.

A descrição de outras funções pode ser encontrada na versão online deste manual em

www.Bosch-eBike.com/smartphonehub-manual.

O **SmartphoneHub** foi pensado para a utilização com um Smartphone.

No entanto, os dados de condução básicos são também representados no mostrador do SmartphoneHub. Podem ser adicionadas mais informações e funções através da aplicação de Smartphone **COBI.Bike**.



A comunicação entre o SmartphoneHub e Smartphone processa-se mediante uma ligação *Bluetooth*®.

Componentes ilustrados

A numeração dos componentes exibidos diz respeito às representações existentes nas páginas dos gráficos no início do manual.

Todas as representações das peças da bicicleta são esquemáticas, exceto o motor, o computador de bordo incl. a unidade de comando, o sensor de velocidade e os respetivos suportes e podem ser diferentes na sua eBike.

- (1) SmartphoneHub
- (2) Tecla de ligar/desligar do SmartphoneHub
- (3) Alavanca de desbloqueio do suporte do Smartphone
- (4) Suporte do SmartphoneHub^{A)}
- (5) Tampa de proteção da tomada USB
- (6) Alimentação de corrente do suporte do Smartphone
- (7) Mostrador
- (8) Tecla para deslocar para a frente
- (9) Tecla de seleção
- (10) Tecla para deslocar para trás
- (11) Tecla para reduzir o apoio –
- (12) Suporte da unidade de comando
- (13) Tecla do auxiliar de empurre **WALK**
- (14) Tecla para aumentar o apoio/ligar/desligar a luz +

- (15) Unidade de comando
 - (16) Suporte universal
 - (17) Parafusos de fixação para suporte universal
 - (18) Estribo de fixação dianteiro
 - (19) Estribo de fixação traseiro
- A) No que respeita à fixação no guidador são possíveis soluções específicas do cliente também sem braçadeiras de guidador.

Elementos de indicação do SmartphoneHub

- a Indicação de erros
- b Indicação da iluminação da bicicleta
- c Indicação da ligação do Smartphone
- d Velocidade
- e Indicação do nível de apoio
- f Indicação da unidade
- g Indicação da segunda bateria (opcional)
- h Indicador do nível de carga da bateria
- i Nível de carga da bateria
- j Autonomia

Dados técnicos

Computador de bordo		SmartphoneHub
Código do produto		CUI100
Corrente de carga máx. na ligação USB	mA	1000
Tensão de carga na ligação USB	V	5
Temperatura operacional	°C	-5 ... +40
Temperatura de armazenamento	°C	+10 ... +40
Temperatura de carga	°C	0 ... +40
Bateria de iões de lítio interna	V mAh	3,7 300
<i>Bluetooth® Low Energy</i>		
– Frequência	MHz	2400–2480
– Capacidade de emissão	mW	< 10
Tipo de proteção ^{A)}		IP 54
Peso, aprox.	kg	0,12

A) com a cobertura USB fechada

O sistema eBike da Bosch utiliza FreeRTOS (ver <http://www.freertos.org>).

Declaração de conformidade

Pela presente, a Robert Bosch GmbH, Bosch eBike Systems, declara que o tipo de instalação rádio **SmartphoneHub** está em conformidade com a diretiva 2014/53/UE. O texto integral da declaração de conformidade UE está disponível no seguinte endereço de Internet: <https://www.ebike-connect.com/conformity>.

Funcionamento

Colocação em funcionamento

Pré-requisitos

O sistema eBike só pode ser ativado quando os seguintes pré-requisitos estiverem preenchidos:

- Está montada uma bateria com carga suficiente (ver o manual de instruções da bateria).
- O sensor de velocidade está bem conectado (ver manual de instruções do motor).

Ligar/desligar o sistema eBike

Para **ligar** o sistema eBike tem as seguintes opções:

- Com a bateria eBike colocada, prima a tecla de ligar-desligar **(2)** do computador de bordo.
- Prima a tecla de ligar-desligar da bateria eBike (ver o manual de instruções da bateria).

O acionamento é ativado assim que girar os pedais (exceto na função auxiliar de empurre ou no nível de apoio **OFF**). A potência do motor orienta-se pelo nível de apoio definido no computador de bordo.

Assim que deixar de pedalar no modo normal, ou assim que alcançar uma velocidade de **25 km/h**, o apoio é desligado através do acionamento eBike. O acionamento é ativado novamente de forma automática assim que tornar a pedalar ou se a velocidade for inferior a **25 km/h**.

Para **desligar** o sistema eBike tem as seguintes opções:

- Prima a tecla de ligar-desligar **(2)** do computador de bordo.
- Desligue a bateria eBike nessa tecla de ligar-desligar (existem soluções específicas de fabricante de bicicletas, em que não há acesso à tecla de ligar-desligar da bateria; ver manual de instruções do fabricante de bicicletas).

Depois de desligar, o sistema encerra. Isso demora aprox. 3 s. Só é possível voltar a ligar de imediato depois de o processo de encerramento estar concluído.

Se a eBike não se mover durante aprox. 10 min **e** não for premeida qualquer tecla no computador de bordo, o sistema eBike desliga-se automaticamente para poupar energia.

Nota: desligue sempre o sistema eBike, quando estaciona a eBike.

Nota: se a bateria do SmartphoneHub estiver descarregada, poderá ainda assim ligar a sua eBike na bateria eBike. A bateria do SmartphoneHub é carregada automaticamente, assim que a bateria eBike for ligada. Em alternativa, a bateria do SmartphoneHub poderá ser carregada através da ligação USB.

Acoplamento do SmartphoneHub a um Smartphone

Poderá ampliar as indicações e funções do SmartphoneHub com a aplicação de Smartphone **COBI.Bike**. Descarregue para tal a aplicação gratuita através da App Store (para iPhones da Apple) ou através da Google Play Store (para dispositivos Android).

Para ligar o seu SmartphoneHub ao Smartphone, abra a aplicação COBI.Bike no seu Smartphone e siga as instruções na aplicação.

Inserção de um Smartphone no suporte universal (ver figuras A e B)

Para a fixação de um Smartphone é fornecido junto um suporte universal (16). Para os iPhones podem ser adquiridos suportes de iPhone específicos através do programa de acessórios. Um suporte de iPhone não requer uma alimentação de corrente separada.

No suporte universal, a alimentação de corrente (5 V/1 A, máx. 1,5 A) processa-se através de um cabo USB separado (incluído no volume de fornecimento) via a porta USB micro-A/B do SmartphoneHub.

Inserção do suporte universal (ver figura A) Empurre o suporte universal (16) à frente sobre o SmartphoneHub até engatar de forma audível ❶. Com os dois parafusos de fixação (17) o suporte universal pode ser fixado adicionalmente.

Inserção do Smartphone (ver figura B)

- Puxe o estribo de fixação dianteiro (18) para a frente ❷.
- Encoste o Smartphone com o lado comprido no estribo de fixação traseiro (19) ❸.
- Deixe o estribo de fixação dianteiro (18) deslizar lentamente até ao Smartphone e largue-o ❹.

Abastecimento de energia do Smartphone (opcional) O Smartphone pode ser abastecido com energia (5 V/1 A) via um cabo USB separado (incluído no volume de fornecimento) através da porta USB micro-A/B do SmartphoneHub. Ligue para tal o Smartphone à tomada USB do SmartphoneHub mediante o cabo USB.

Remoção do Smartphone Empurre para a frente o Smartphone e o estribo de fixação dianteiro em simultâneo com ambas as mãos até o Smartphone puder ser retirado do suporte universal. Se necessário, retire o cabo USB para o abastecimento de energia.

Atualização do software

Se estiver disponível uma atualização do software para o SmartphoneHub, será exibida uma nota na aplicação de Smartphone. Siga as instruções na aplicação para efetuar a atualização.

Recuperação do SmartphoneHub (Recovery)

Efetue a recuperação do SmartphoneHub, se este já não funcionar corretamente. Abra para tal a aplicação no seu Smartphone e siga as instruções.

Abastecimento de energia do SmartphoneHub

O SmartphoneHub possui uma bateria interna de polímero de iões de lítio (nominal/mínimo 300 mAh, 3,7 V), que não pode ser removida.

O SmartphoneHub pode ser ligado mediante a tecla de ligar/desligar (2) ou a tecla de ligar/desligar na bateria eBike.

Caso não seja possível ligar o SmartphoneHub, este deverá ser carregado via um cabo USB durante pelo menos 30 min.

Se não usar o seu SmartphoneHub, carregue o SmartphoneHub de 3 em 3 meses. Pode carregar a bateria do SmartphoneHub através da ligação USB do SmartphoneHub com qualquer fonte de alimentação carregador de Smartphone, etc.

Ligar/desligar auxiliar de empurre

O auxiliar de empurre facilita-lhe a ação de empurrar a eBike. A velocidade nesta função depende da mudança engatada e pode alcançar no máximo 6 km/h. Quanto menor for a mudança selecionada, menor será a velocidade na função auxiliar de empurre (com potência máxima).

► **A função auxiliar de empurre só pode ser utilizada ao empurrar a eBike.** Existe perigo de ferimentos se as rodas da eBike não tiverem contacto com o piso quando o auxiliar de empurre é utilizado.

Para **ativar** o auxiliar de empurre, pressione brevemente a tecla **WALK** na sua unidade de comando. Depois da ativação pressione dentro de 3 s a tecla **+** e mantenha-a premida. O acionamento da eBike é ligado.

Nota: o auxiliar de empurre não pode ser ativado no nível de apoio **OFF**.

O auxiliar de empurre é **desligado**, assim que se verificar uma das seguintes situações:

- solta a tecla **+**,
- as rodas da eBike são bloqueadas (p. ex. devido a travagem ou embate num obstáculo),
- a velocidade ultrapassa os 6 km/h.

O modo de funcionamento do auxiliar de empurre depende das disposições legais de cada país e pode, por isso, ser diferente da descrição acima mencionada ou estar desativado.

Definir o nível de apoio

Na unidade de comando (15) pode definir o grau de força com que o acionamento eBike o deve apoiar quando pedala. O nível de apoio pode ser alterado em qualquer momento, mesmo durante a marcha.

Nota: Em alguns modelos é possível que o nível de apoio esteja predefinido e não possa ser alterado. Também é possível que estejam disponíveis menos níveis de apoio do que o aqui indicado.

Estão disponíveis no máximo os seguintes níveis de apoio:

- **OFF:** o apoio do motor está desligado, a eBike pode ser movida como uma bicicleta normal, apenas pela força exercida nos pedais. O auxiliar de empurre não pode ser ativado neste nível de apoio.

- **ECO:** apoio eficaz com máxima eficiência, para um alcance máximo
- **TOUR:** apoio uniforme, para passeios de grandes distâncias
- **SPORT/eMTB:**
 - SPORT:** apoio potente, para uma condução desportiva em trajetos montanhosos, bem como para a circulação em meio urbano
 - eMTB:** apoio ideal em todos os terrenos, arranque desportivo, dinâmica melhorada e máxima performance (**eMTB** apenas em combinação com os motores BDU250P CX, BDU365, BDU450 CX e BDU480 CX. Poderá ser necessária uma atualização de software.)
- **TURBO:** apoio máximo até às cadências mais elevadas, para uma condução desportiva

Para **aumentar** o nível de apoio, prima a tecla **+** **(14)** na unidade de comando as vezes necessárias até que o nível de apoio pretendido surja na indicação, para **reduzir** prima a tecla **-** **(11)**.

Ligar/desligar a iluminação da bicicleta

No modelo em que o farol é alimentado pelo sistema eBike, as luzes dianteira e traseira podem ser ligadas e desligadas em simultâneo, premindo tecla **+** **(14)** prolongadamente na unidade de comando.

Quando a luz está ligada é exibido um símbolo no mostrador ou na aplicação.

Em alternativa, a luz também pode ser ligada e desligada por meio da aplicação.

O ligar e desligar a iluminação da bicicleta não tem qualquer influência sobre a iluminação de fundo do mostrador.

Indicações e definições no SmartphoneHub

O SmartphoneHub está ligado ao motor com um cabo.

O Smartphone é ligado mecanicamente ao SmartphoneHub através de uma fixação de Smartphone.

A comunicação entre o SmartphoneHub e Smartphone processa-se mediante uma ligação *Bluetooth*[®].

O SmartphoneHub dispõe de um mostrador LCD de 1,52" à prova de riscos com uma resolução de 192 x 64 pixels. O mostrador integrado adequa-se à utilização sem o respetivo Smartphone. No mostrador integrado não podem ser exibidos conteúdos da aplicação do Smartphone.

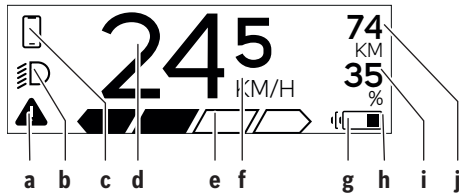

a Indicação de erros:

A indicação aparece, quando existe pelo menos um erro na memória de erros.

b Indicação da iluminação da bicicleta:

A indicação aparece, quando a luz está ligada.

c Indicação da ligação do Smartphone:

A indicação aparece, quando o Smartphone está ligado via *Bluetooth*[®] ao SmartphoneHub.

A indicação aparece, quando o Smartphone está ligado ao SmartphoneHub e está aberta em simultâneo a aplicação **COBI.Bike** no Smartphone. Nesta definição, a aplicação **COBI.Bike** grava o trajeto.

d Velocidade:

Aqui é exibida a velocidade atual.

e Indicação do nível de apoio

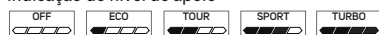

f Indicação da unidade:

Dependendo da aplicação **COBI.Bike**, a velocidade pode ser exibida em km/h ou mph. Por norma está predefinida a unidade km/h.

g Indicação da segunda bateria:

Se a eBike estiver equipada com 2 baterias, serão representadas aqui 2 baterias consecutivamente.

h Indicador do nível de carga da bateria:

O símbolo da bateria mostra o estado de carga atual da bateria.

A bateria está descarregada ou não foi inserida.

i Nível de carga da bateria em percentagem

j Autonomia da bateria eBike:

Aqui é exibida a autonomia máxima em função do nível de carga da bateria.

Outras indicações



Ocorreu um erro!

A indicação de erros é exibida até o utilizador premir a tecla de seleção **(9)** e assim confirmar a entrada do erro. Em seguida, o triângulo de aviso permanece na visualização principal do mostrador (velocidade, etc.) até o erro ser eliminado.

HOLD '+- NOW

Depois de premir a tecla **(13)**, é solicitado ao condutor que carregue na tecla **+** **(14)** por 2 segundos, no processo de ativação de dois níveis.



Após 2 segundos é exibido o modo de auxiliar de empurrar.



Esta indicação e o texto apresentado à esquerda aparecem, quando o motor não consegue fornecer apoio devido a problemas. Isto sucede, se p. ex. a bateria da eBike está descarregada.

ENGINE OFF



DISABLED n/a 35



68%

Quando a bateria eBike for carregada, o ecrã exibe o nível de carga atual. O símbolo de pilha pisca.

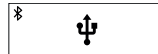

Esta indicação aparece, se p. ex. – estiver ligada ao DiagnosticTool ou – ligada uma fonte de corrente externa com o SmartphoneHub (p. ex. uma Powerbank)



245 74 n/a 35

O indicador do nível de carga da bateria **h** pisca, se o nível de carga da bateria eBike for inferior a 20 %.



Esta indicação aparece, se p. ex. – o nível de carga da bateria da eBike estiver baixo ou – não for reconhecida nenhuma bateria eBike pelo sistema.

O apoio é desligado.



Estas indicações aparecem, quando a eBike chegar à data de serviço.

INSPECTION DUE



Esta indicação aparece, quando há problemas de software. Tem de ser realizada uma atualização do software na aplicação **COBI.Bike**.

Pode efetuar a atualização autonomamente na aplicação **COBI.Bike**, não tem de ir ao agente autorizado eBike da Bosch.

 Esta indicação aparece, quando o SmartphoneHub estabelece a ligação ao Smartphone.

 A conclusão do emparelhamento *Bluetooth*[®] é indicada por um visto no símbolo de Smartphone pequeno.

 Esta indicação aparece, quando o SmartphoneHub se encontra em modo de recuperação (só é possível instalar software novo neste estado). O símbolo de *Bluetooth*[®] pequeno indica a ligação ao Smartphone.

 A conclusão da recuperação é indicada por um visto.

 O seu sistema de operação não está operacional pelas seguintes razões:

CHECK APP

1. São detetados um ou vários componentes incompatíveis. Este estado só pode ser eliminado por um agente autorizado eBike da Bosch.
2. É detetado um software antigo. Isso só pode ter ocorrido devido a um downgrade intencional de software. O problema pode ser resolvido por uma atualização de software, siga as instruções na aplicação **COBI.Bike**.

Após esta mensagem, o sistema eBike desliga-se.

 Esta indicação aparece quando a aplicação **COBI.Bike** está aberta e se encontra no modo Painel.

 Esta indicação aparece quando a aplicação **COBI.Bike** está ligada ao Bosch SmartphoneHub e o motor à

espera de ser ligado. Para tal efetue as seguintes ações:

- Pressione o botão "Start" da aplicação **COBI.Bike**.
- Rode o Smartphone na orientação horizontal enquanto a aplicação **COBI.Bike** é aberta.
- Prima a tecla **+** da unidade de comando.

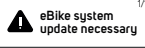
 Esta indicação aparece quando um ou mais componentes da eBike exigem uma atualização de software.

A atualização só pode ser realizada por um agente autorizado eBike da Bosch.

A indicação pode ser ocultada pressionando qualquer botão na unidade de comando. A indicação aparece com cada início de sistema eBike até que a atualização seja realizada. Pode continuar a usar a sua eBike sem restrições. O número no canto superior direito mostra o número de avisos.

Indicação do código de erro

Os componentes do sistema eBike são verificados permanentemente de forma automática. Se for detetado um erro, é exibido o respetivo código de erro no computador de bordo.

Em função do tipo de erro, o acionamento poderá ser desligado automaticamente. Contudo, poderá sempre continuar a marcha sem o apoio do acionamento. A eBike deverá ser verificada antes de a utilizar posteriormente.

► **Todas as reparações devem ser executadas exclusivamente por um agente autorizado.**

Código	Causa	Solução
410	Uma ou várias teclas do computador de bordo estão bloqueadas.	Verifique se as teclas estão presas, p. ex. devido à entrada de sujidade. Se necessário, limpe as teclas.
414	Problema de ligação da unidade de comando	Solicite a verificação das conexões e ligações
418	Uma ou várias teclas da unidade de comando estão bloqueadas.	Verifique se as teclas estão presas, p. ex. devido à entrada de sujidade. Se necessário, limpe as teclas.
419	Erro de configuração	Reinicie o sistema. Se o problema persistir, entre em contacto com o seu agente autorizado eBike da Bosch.
422	Problema de ligação do motor	Solicite a verificação das conexões e ligações
423	Problema de ligação da bateria eBike	Solicite a verificação das conexões e ligações
424	Erro de comunicação entre os componentes	Solicite a verificação das conexões e ligações
426	Erro interno de ultrapassagem do tempo	Reinicie o sistema. Se o problema persistir, entre em contacto com o seu agente autorizado eBike da Bosch. Neste estado de erro não é possível visualizar ou adaptar a circunferência dos pneus no menu das definições básicas.

Código	Causa	Solução
430	Bateria interna do computador de bordo vazia (não na BUI350)	Carregue o computador de bordo (no suporte ou através da ligação USB)
431	Erro na versão de software	Reinicie o sistema. Se o problema persistir, entre em contacto com o seu agente autorizado eBike da Bosch.
440	Erro interno do motor	Reinicie o sistema. Se o problema persistir, entre em contacto com o seu agente autorizado eBike da Bosch.
450	Erro interno de software	Reinicie o sistema. Se o problema persistir, entre em contacto com o seu agente autorizado eBike da Bosch.
460	Erro na ligação USB	Retire o cabo da ligação USB do computador de bordo. Se o problema persistir, entre em contacto com o seu agente autorizado eBike da Bosch.
490	Erro interno do computador de bordo	Solicite a verificação do computador de bordo
500	Erro interno do motor	Reinicie o sistema. Se o problema persistir, entre em contacto com o seu agente autorizado eBike da Bosch.
502	Erro na iluminação da bicicleta	Verifique a luz e a respetiva cablagem. Reinicie o sistema. Se o problema persistir, entre em contacto com o seu agente autorizado eBike da Bosch.
503	Erro do sensor de velocidade	Reinicie o sistema. Se o problema persistir, entre em contacto com o seu agente autorizado eBike da Bosch.
504	Detetada manipulação no sinal de velocidade.	Verificar a posição dos ímanes do raio e, se necessário, ajustar. Verificar quanto a manipulação (Tuning). O apoio do acionamento é reduzido.
510	Erro interno do sensor	Reinicie o sistema. Se o problema persistir, entre em contacto com o seu agente autorizado eBike da Bosch.
511	Erro interno do motor	Reinicie o sistema. Se o problema persistir, entre em contacto com o seu agente autorizado eBike da Bosch.
530	Erro da bateria	Desligue a eBike, retire a bateria eBike e coloque-a novamente. Reinicie o sistema. Se o problema persistir, entre em contacto com o seu agente autorizado eBike da Bosch.
531	Erro de configuração	Reinicie o sistema. Se o problema persistir, entre em contacto com o seu agente autorizado eBike da Bosch.
540	Erro de temperatura	A eBike encontra-se fora da faixa de temperatura admissível. Desligue o sistema eBike, para permitir que o motor arrefeça ou aqueça para a faixa de temperatura admissível. Reinicie o sistema. Se o problema persistir, entre em contacto com o seu agente autorizado eBike da Bosch.
550	Foi detetado um consumidor não permitido.	Remova o consumidor. Reinicie o sistema. Se o problema persistir, entre em contacto com o seu agente autorizado eBike da Bosch.
580	Erro na versão de software	Reinicie o sistema. Se o problema persistir, entre em contacto com o seu agente autorizado eBike da Bosch.
591	Erro de autenticação	Desligue o sistema eBike. Retire a bateria e coloque-a novamente. Reinicie o sistema. Se o problema persistir, entre em contacto com o seu agente autorizado eBike da Bosch.
592	Componentes incompatíveis	Coloque um mostrador compatível. Se o problema persistir, entre em contacto com o seu agente autorizado eBike da Bosch.
593	Erro de configuração	Reinicie o sistema. Se o problema persistir, entre em contacto com o seu agente autorizado eBike da Bosch.
595, 596	Erro de comunicação	Verifique a cablagem da transmissão e reinicie o sistema. Se o problema persistir, entre em contacto com o seu agente autorizado eBike da Bosch.

Código	Causa	Solução
602	Erro interno da bateria	Reinicie o sistema. Se o problema persistir, entre em contacto com o seu agente autorizado eBike da Bosch.
603	Erro interno da bateria	Reinicie o sistema. Se o problema persistir, entre em contacto com o seu agente autorizado eBike da Bosch.
605	Erro de temperatura da bateria	A bateria encontra-se fora da faixa de temperatura admissível. Desligue o sistema eBike, para permitir que a bateria arrefeça ou aqueça para a faixa de temperatura admissível. Reinicie o sistema. Se o problema persistir, entre em contacto com o seu agente autorizado eBike da Bosch.
606	Erro externo da bateria	Verifique a cablagem. Reinicie o sistema. Se o problema persistir, entre em contacto com o seu agente autorizado eBike da Bosch.
610	Erro de tensão da bateria	Reinicie o sistema. Se o problema persistir, entre em contacto com o seu agente autorizado eBike da Bosch.
620	Erro do carregador	Substitua o carregador. Entre em contacto com o seu agente autorizado eBike da Bosch.
640	Erro interno da bateria	Reinicie o sistema. Se o problema persistir, entre em contacto com o seu agente autorizado eBike da Bosch.
655	Erros múltiplos da bateria	Desligue o sistema eBike. Retire a bateria e coloque-a novamente. Reinicie o sistema. Se o problema persistir, entre em contacto com o seu agente autorizado eBike da Bosch.
656	Erro na versão de software	Entre em contacto com o seu agente autorizado eBike da Bosch, para que efetue uma atualização do software.
7xx	Erro em componentes de terceiros	Observe as indicações no manual de instruções do respetivo fabricante de componentes.
800	Erro interno do ABS	Entre em contacto com o seu agente autorizado eBike da Bosch.
810	Sinais implausíveis no sensor de velocidade da roda	Entre em contacto com o seu agente autorizado eBike da Bosch.
820	Erro no cabo para o sensor de velocidade da roda dianteira	Entre em contacto com o seu agente autorizado eBike da Bosch.
821 ... 826	Sinais implausíveis no sensor de velocidade da roda dianteira Disco do sensor possivelmente inexistente, com defeito ou mal montado; diâmetros da roda dianteira e da roda traseira claramente diferentes; situação de condução extrema, p. ex. conduzir sobre a roda traseira	Reinicie o sistema e efetue uma marcha de teste durante pelo menos durante 2 minutos. A luz de controlo do ABS tem de apagar. Se o problema persistir, entre em contacto com o seu agente autorizado eBike da Bosch.
830	Erro no cabo para o sensor de velocidade da roda traseira	Entre em contacto com o seu agente autorizado eBike da Bosch.
831 833 ... 835	Sinais implausíveis no sensor de velocidade da roda traseira Disco do sensor possivelmente inexistente, com defeito ou mal montado; diâmetros da roda dianteira e da roda traseira claramente diferentes; situação de condução extrema, p. ex. conduzir sobre a roda traseira	Reinicie o sistema e efetue uma marcha de teste durante pelo menos durante 2 minutos. A luz de controlo do ABS tem de apagar. Se o problema persistir, entre em contacto com o seu agente autorizado eBike da Bosch.
840	Erro interno do ABS	Entre em contacto com o seu agente autorizado eBike da Bosch.
850	Erro interno do ABS	Entre em contacto com o seu agente autorizado eBike da Bosch.

Código	Causa	Solução
860, 861	Erro na alimentação de tensão	Reinicie o sistema. Se o problema persistir, entre em contacto com o seu agente autorizado eBike da Bosch.
870, 871 880 883... 885	Erro de comunicação	Reinicie o sistema. Se o problema persistir, entre em contacto com o seu agente autorizado eBike da Bosch.
889	Erro interno do ABS	Entre em contacto com o seu agente autorizado eBike da Bosch.
890	A luz de controlo do ABS tem defeito ou está em falta, ABS está provavelmente sem função.	Entre em contacto com o seu agente autorizado eBike da Bosch.
Nenhuma indicação	Erro interno do computador de bordo	Reinicie o sistema eBike, desligando e ligando.

Manutenção e assistência técnica

Manutenção e limpeza

Nenhum dos componentes pode ser limpo com água sob pressão.

Mantenha o ecrã do computador de bordo limpo. Se estiver sujo, a deteção da luminosidade pode funcionar incorretamente.

Para a limpeza do seu computador de bordo use apenas um pano humedecido com água. Não utilize produtos de limpeza.

Mande efetuar uma inspeção técnica pelo menos uma vez por ano do seu sistema eBike (entre outros, sistema mecânico, atualidade do software do sistema).

Adicionalmente, o agente autorizado de bicicletas pode basear a data de serviço numa determinada quilometragem e/ou período de tempo. Neste caso, após cada ligação, o computador de bordo vai indicar a validade da data de serviço.

Para assistência técnica e reparações na eBike contacte um agente autorizado.

► **Todas as reparações devem ser executadas exclusivamente por um agente autorizado.**

Serviço pós-venda e aconselhamento

Se tiver questões sobre o sistema eBike e respetivos componentes, contacte um agente autorizado.

Pode consultar os dados de contacto de agentes autorizados na página de Internet www.bosch-ebike.com.

Eliminação



O motor, o computador de bordo, incl. a unidade de comando, a bateria, o sensor de velocidade, os acessórios e a embalagem devem ser reciclados de forma ambientalmente correta.

Não deite a eBike e respetivos componentes para o lixo doméstico!



Conforme a Diretiva Europeia 2012/19/UE e segundo a Diretiva Europeia 2006/66/CE é necessário recolher separadamente os aparelhos elétricos que já não são mais usados e as baterias/pilhas defeituosas ou gastas e encaminhá-los para uma reciclagem ecológica.

Entregue os componentes da eBike da Bosch inutilizáveis a um agente autorizado.

Sob reserva de alterações.

Avvertenze di sicurezza



Leggere tutte le avvertenze e disposizioni di sicurezza. La mancata osservanza delle avvertenze e disposizioni di sicurezza può causare folgorazioni, incendi e/o lesioni di grave entità.

Conservare tutte le avvertenze di sicurezza e le istruzioni operative per ogni esigenza futura.

Il termine **batteria** utilizzato nelle presenti istruzioni per l'uso è riferito a tutte le batterie per eBike originali Bosch.

- ▶ **Non lasciatevi distrarre dal display del computer di bordo.** Se non vi concentrate esclusivamente sul traffico, rischiate di essere coinvolti in un incidente. Se desiderate effettuare impostazioni sul computer di bordo relative alla modifica del livello di assistenza, fermatevi ed inserite i dati specifici.
- ▶ **Non aprire il computer di bordo.** Se viene aperto, il computer di bordo può venire danneggiato irreparabilmente: in tale caso, decadranno i diritti di garanzia.
- ▶ **Non utilizzare il computer di bordo come impugnatura.** Se l'eBike viene sollevata agendo sul computer di bordo, quest'ultimo potrebbe subire danni irreparabili.
- ▶ **Non posizionare la bicicletta capovolta sul manubrio e sul sellino, qualora lo SmartphoneHub, o il relativo supporto, sporgano sopra il manubrio.** Lo SmartphoneHub, oppure il supporto, potrebbero subire danni irreparabili.
- ▶ **Attenzione!** L'utilizzo del computer di bordo con funzione *Bluetooth®* e/o WiFi può comportare anomalie in altri dispositivi ed impianti, in velivoli e in apparecchiature medicali (ad es. pacemaker o apparecchi acustici). Non si possono altresì escludere del tutto lesioni a persone e ad animali nelle immediate vicinanze. Non utilizzare il computer di bordo con funzione *Bluetooth®* in prossimità di apparecchiature medicali, stazioni di rifornimento carburante, impianti chimici, aree a rischio di esplosione o in aree di brillamento. Non utilizzare il computer di bordo con funzione *Bluetooth®* all'interno di velivoli. Evitare l'impiego prolungato nelle immediate vicinanze del corpo.
- ▶ La denominazione *Bluetooth®* e i relativi loghi sono marchi registrati, proprietà di Bluetooth SIG, Inc. Qualsiasi utilizzo di tale denominazione da parte di Bosch eBike Systems avviene sotto licenza.
- ▶ **Il computer di bordo è dotato di interfaccia wireless. Tenere presenti eventuali limitazioni di funzionamento, ad es. all'interno di velivoli o di ospedali.**
- ▶ **Nell'utilizzare i prodotti COBI.Bike, mantenersi concentrati sul traffico ed attenersi sempre alla legislazione del proprio Paese riguardo all'utilizzo su strada consentito della bicicletta. In particolare, è vietato prendere o tenere in mano lo smartphone durante la circolazione stradale.**
- ▶ **Consultare un medico prima di utilizzare app per fitness.** Le app per fitness possono causare sovraccarico fisico.

Avvertenza: Si consiglia un'età minima di 10 anni per l'utilizzo di prodotti COBI.Bike.

Avvertenza sul trattamento dei dati

Se lo SmartphoneHub andrà inviato al Servizio Assistenza Bosch per un intervento di assistenza, all'occorrenza si potranno inviare a Bosch i dati memorizzati nell'apparecchio.

Descrizione del prodotto e dei servizi forniti

Utilizzo conforme

Lo SmartphoneHub è concepito per il comando di un sistema eBike Bosch e per la visualizzazione dei dati di marcia. Oltre alle funzioni qui illustrate, è possibile in qualsiasi momento che vengano introdotte modifiche al software, al fine di eliminare eventuali errori o di modificare le funzionalità. Per la descrizione di ulteriori funzioni, consultare la versione online delle presenti istruzioni, disponibile all'indirizzo www.Bosch-eBike.com/smartphonehub-manual.

Il **SmartphoneHub** è concepito per essere utilizzato assieme ad uno smartphone.

I dati di marcia principali verranno comunque visualizzati anche sul display dello SmartphoneHub. Ulteriori informazioni e funzioni si potranno aggiungere tramite l'app per smartphone **COBI.Bike**.

La comunicazione fra SmartphoneHub e smartphone avviene tramite connessione *Bluetooth®*.



Componenti illustrati

La numerazione dei componenti illustrati nelle figure è riferita alle rappresentazioni sulle pagine con rappresentazione grafica all'inizio delle istruzioni.

Tutte le rappresentazioni di parti della bicicletta, eccetto propulsore, computer di bordo e relativa unità di comando, sensore di velocità e relativi supporti, sono di carattere schematico e possono differire dall'eBike del caso.

- (1) SmartphoneHub
- (2) Tasto di accensione/spegnimento SmartphoneHub
- (3) Levetta di sblocco del supporto per smartphone
- (4) Supporto SmartphoneHub^{A)}
- (5) Calotta protettiva della presa USB
- (6) Alimentazione supporto per smartphone
- (7) Display
- (8) Tasto Scorrimento in avanti
- (9) Tasto di selezione
- (10) Tasto Scorrimento all'indietro
- (11) Tasto Riduzione assistenza –
- (12) Supporto unità di comando
- (13) Tasto aiuto alla spinta **WALK**

- (14) Tasto Aumento assistenza/
Accensione/spegnimento luci +
- (15) Unità di comando
- (16) Supporto universale
- (17) Viti di fissaggio per supporto universale
- (18) Staffa di tenuta anteriore
- (19) Staffa di tenuta posteriore

A) Per il fissaggio sul manubrio sono possibili soluzioni personalizzate, anche senza i fermagli da manubrio.

Elementi di visualizzazione dello SmartphoneHub

- a Indicazione di errore
- b Indicazione illuminazione bicicletta
- c Indicazione connessione smartphone
- d Velocità
- e Indicazione livello di assistenza
- f Indicazione unità
- g Indicazione seconda batteria (opzionale)
- h Indicazione livello di carica della batteria
- i Livello di carica della batteria
- j Autonomia

Dati tecnici

Computer di bordo		SmartphoneHub
Codice prodotto		CU1100
Corrente di carica collegamento USB, max.	mA	1000
Tensione di carica collegamento USB	V	5
Temperatura di funzionamento	°C	-5 ... +40
Temperatura di magazzino	°C	+10 ... +40
Temperatura di carica	°C	0 ... +40
Batteria al litio interna	V	3,7
	mAh	300
<i>Bluetooth® Low Energy</i>		
- Frequenza	MHz	2400-2480
- Potenza di trasmissione	mW	< 10
Grado di protezione ^{A)}		IP 54
Peso, circa	kg	0,12

A) Con copertura USB chiusa il sistema eBike Bosch utilizza FreeRTOS (vedere <http://www.freertos.org>).

Dichiarazione di Conformità

Con la presente Robert Bosch GmbH, Bosch eBike Systems, dichiara che il tipo d'impianto wireless **SmartphoneHub** sia conforme alla Direttiva 2014/53/UE. Il testo completo della Dichiarazione di Conformità UE è disponibile al seguente in-

dirizzo Internet:
<https://www.ebike-connect.com/conformity>.

Utilizzo

Messa in funzione

Presupposti

Il sistema eBike può essere attivato solo se sono soddisfatti i seguenti presupposti:

- è inserita una batteria sufficientemente carica (vedere Istruzioni d'uso della batteria).
- il sensore di velocità è collegato correttamente (vedere Istruzioni d'uso dell'unità motrice).

Attivazione/disattivazione del sistema eBike

Per **attivare** il sistema eBike, sono disponibili le seguenti opzioni:

- Con la batteria eBike inserita, premere il tasto di accensione/spegnimento **(2)** del computer di bordo.
- Premere il tasto di accensione/spegnimento della batteria eBike (vedere Istruzioni d'uso della batteria).

Il propulsore si attiverà non appena i pedali verranno azionati (ad eccezione della funzione di ausilio alla spinta, oppure nel livello di assistenza **OFF**). La potenza del motore si basa sul livello di assistenza impostato sul computer di bordo.

In funzionamento normale, non appena si cesserà di pedalare, oppure quando sarà stata raggiunta una velocità di **25 km/h**, l'assistenza verrà disattivata dal propulsore dell'eBike. Il propulsore si riattiverà automaticamente, non appena si riprenderà a pedalare e quando la velocità sarà inferiore a **25 km/h**.

Per **disattivare** il sistema eBike, sono disponibili le seguenti opzioni:

- Premere il tasto di accensione/spegnimento **(2)** del computer di bordo.
- Disinserire la batteria eBike premendo il relativo tasto di accensione/spegnimento (alcuni produttori di biciclette adottano soluzioni specifiche, che non consentono di accedere al tasto di accensione/spegnimento della batteria: vedere Istruzioni d'uso del produttore della bicicletta).

Dopo lo spegnimento, il sistema si disattiverà. Nell'arco di circa 3 secondi. La riaccensione immediata sarà possibile soltanto a disattivazione conclusa.

Se per circa 10 minuti l'eBike non viene spostata e non viene premuto alcun tasto del computer di bordo, il sistema eBike si disattiverà automaticamente, per ragioni di risparmio energetico.

Nota: disattivare sempre il sistema eBike quando l'eBike viene parcheggiata.

Avvertenza: Se la batteria dello SmartphoneHub dovesse essere scarica, l'eBike si potrà comunque attivare, mediante la batteria eBike. La batteria dello SmartphoneHub verrà caricata automaticamente, non appena verrà inserita la batteria eBike. In alternativa, la batteria dello SmartphoneHub si potrà caricare tramite il collegamento USB.

Abbinamento dello SmartphoneHub ad uno smartphone

Le indicazioni e le funzioni dello SmartphoneHub si possono espandere tramite l'app per smartphone **COBI.Bike**. A tale scopo, scaricare l'app gratuita dall'App Store (per iPhone Apple) o dal Google Play Store (per dispositivi Android).

Per connettere lo SmartphoneHub allo smartphone, lanciare l'app COBI.Bike sullo smartphone e seguire le indicazioni dell'app.

Introduzione di uno smartphone nel supporto universale (vedere Fig. A e B)

Per il fissaggio di uno smartphone, è compreso in dotazione un apposito supporto universale **(16)**. Per gli iPhone, nel nostro programma di accessori sono disponibili specifici supporti per iPhone. Il supporto per iPhone non necessita di alimentazione dedicata.

Per il supporto universale, l'alimentazione (5 V/1 A, max. 1,5 A) avviene mediante un cavo USB dedicato (compreso in dotazione), tramite la porta USB micro-A/B dello SmartphoneHub.

Introduzione del supporto universale (vedere Fig. A) Spingere dal lato anteriore il supporto universale **(16)** sullo SmartphoneHub, sino a farlo scattare udibilmente in posizione **1**. Mediante le due viti di fissaggio **(17)**, il supporto universale si potrà fissare ancora più saldamente.

Introduzione dello smartphone (vedere Fig. B)

- Estrarre la staffa di tenuta anteriore **(18)** in avanti **2**.
- Collocare lo smartphone con il lato lungo sulla staffa di tenuta posteriore **(19)** **3**.
- Far scorrere lentamente la staffa di tenuta anteriore **(18)** verso lo smartphone e rilasciare quest'ultimo **4**.

Alimentazione dello smartphone (opzionale) Lo smartphone è alimentabile (a 5 V/1 A) mediante un cavo USB dedicato (compreso in dotazione), tramite la porta USB micro-A/B dello SmartphoneHub. A tale scopo, connettere lo smartphone, mediante il cavo USB, alla presa USB dello SmartphoneHub.

Prelievo dello smartphone Spingere in avanti lo smartphone con entrambe le mani e, contemporaneamente, la staffa di tenuta anteriore, sino a poter prelevare lo smartphone dal supporto universale. All'occorrenza, estrarre il cavo USB dell'alimentazione.

Aggiornamento software

Quando sarà disponibile un aggiornamento software per lo SmartphoneHub, nell'app per smartphone comparirà un ap-

posito avviso. Seguire le indicazioni dell'app per eseguire l'aggiornamento.

Ripristino dello SmartphoneHub (Recovery)

Se lo SmartphoneHub non funziona più correttamente, ne andrà eseguito il ripristino. A tale scopo, lanciare l'app sullo smartphone e seguire le indicazioni.

Alimentazione dello SmartphoneHub

Lo SmartphoneHub è dotato di batteria interna al litio-poli-meri (nominale/minimo 300 mAh, 3,7 V), che non è possibile prelevare.

Lo SmartphoneHub si può accendere con il relativo tasto di accensione/spegnimento **(2)**, oppure con il tasto di accensione/spegnimento della batteria eBike. Qualora non sia possibile accendere lo SmartphoneHub, esso andrà ricaricato per almeno 30 minuti, tramite un cavo USB.

Qualora non si utilizzi lo SmartphoneHub, esso andrà ricaricato ogni 3 mesi. La batteria dello SmartphoneHub si può ricaricare tramite il collegamento USB dello SmartphoneHub stesso, utilizzando un qualsiasi alimentatore, caricabatteria per smartphone ecc.

Attivazione/disattivazione dell'ausilio alla spinta

L'ausilio alla spinta può agevolare la spinta dell'eBike. La velocità in tale funzione dipende dalla marcia inserita e può raggiungere al massimo **6 km/h**. Quanto minore sarà il rapporto selezionato, tanto più ridotta sarà la velocità in tale funzione (a piena potenza).

► **La funzione di ausilio alla spinta andrà utilizzata esclusivamente in fase di spinta dell'eBike.** Se l'ausilio alla spinta dell'eBike viene utilizzato senza che le ruote siano a contatto con il terreno, vi è rischio di lesioni.

Per **attivare** l'ausilio alla spinta, premere brevemente il tasto **WALK** dell'unità di comando. Una volta attivata la funzione, premere entro 3 secondi il tasto **+** e mantenerlo premuto. Il propulsore dell'eBike verrà inserito.

Avvertenza: Nel livello di assistenza **OFF**, l'ausilio alla spinta non è attivabile.

L'ausilio alla spinta verrà **disattivato** al verificarsi di uno dei seguenti eventi:

- rilascio del tasto **+**,
- bloccaggio delle ruote dell'eBike (ad esempio in caso di frenata o a causa di urto contro un ostacolo),
- velocità superiore a **6 km/h**.

Il funzionamento dell'aiuto alla spinta è soggetto a disposizioni specifiche per Paese e, pertanto, potrebbe differire dalla descrizione di cui sopra, oppure essere disattivato.

Impostazione del livello di assistenza

Sull'unità di comando **(15)** si potrà impostare il livello di assistenza del propulsore dell'eBike durante la pedalata. Il livello di assistenza si potrà modificare in qualsiasi momento, anche durante la marcia.

Avvertenza: In alcune versioni è possibile che il livello di assistenza sia predefinito e non modificabile. È inoltre possibi-

le che vi siano meno livelli di assistenza disponibili rispetto a quanto indicato nelle presenti Istruzioni.

Sono disponibili un massimo dei seguenti livelli di assistenza:

- **OFF:** l'assistenza del motore è disattivata; è possibile azionare l'eBike pedalando come su una normale bicicletta. Con questo livello di assistenza, l'ausilio alla spinta non è attivabile.
- **ECO:** assistenza attiva al massimo grado di efficienza, per la massima autonomia
- **TOUR:** assistenza di livello uniforme, per escursioni ad ampio raggio
- **SPORT/eMTB:**
 - SPORT:** assistenza di livello elevato, per una guida sportiva su tragitti di tipo montuoso e per il traffico cittadino
 - eMTB:** assistenza di livello ottimale per qualsiasi tipo di terreno, avviamenti sportivi, migliore dinamica e massimo livello di performance (**eMTB:** disponibile soltanto in combinazione con i propulsori BDU250P CX, BDU365, BDU450 CX e BDU480 CX. Potrebbe essere necessario un aggiornamento del software)
- **TURBO:** assistenza di livello massimo, fino ad elevate frequenze di pedalata, per una guida sportiva

Per **aumentare** il livello di assistenza, premere il tasto **+** **(14)** dell'unità di comando sino a visualizzare il livello di assistenza desiderato; per **ridurre** il livello di assistenza, premere il tasto **-** **(11)**.

Accensione/spengimento dell'illuminazione bicicletta

Nella versione in cui la luce di marcia viene alimentata dal sistema eBike, premendo a lungo il tasto **+** **(14)** dell'unità di comando è possibile accendere e spegnere contemporaneamente la luce anteriore e quella posteriore.

A luci accese, verrà visualizzato un apposito simbolo, sul display oppure nell'app.

In alternativa, le luci si potranno accendere e spegnere anche tramite l'app.

L'accensione e lo spegnimento dell'illuminazione della bicicletta non influiscono sulla retroilluminazione del display.

Indicatori ed impostazioni dello SmartphoneHub

Lo SmartphoneHub è collegato all'unità motrice tramite un apposito cavo.

Lo smartphone andrà collegato meccanicamente allo SmartphoneHub tramite un fissaggio per smartphone.

La comunicazione fra SmartphoneHub e smartphone avviene tramite *Bluetooth*®.

Lo SmartphoneHub è dotato di un display LCD antigraffio da 1,52", con risoluzione da 192 × 64 pixel. Il display integrato è idoneo all'utilizzo anche senza il relativo smartphone. Sul display integrato non è, tuttavia, possibile visualizzare contenuti di app dello smartphone stesso.

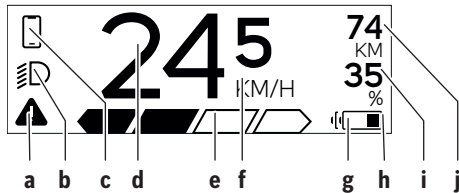

a Indicazione di errore:

l'indicazione compare quando nella memoria errori sia presente almeno un errore.

b Indicazione illuminazione bicicletta:

l'indicazione compare quando le luci sono accese.

c Indicazione connessione smartphone:

tale indicazione compare quando lo smartphone è connesso tramite *Bluetooth*® allo SmartphoneHub.



Tale indicazione compare quando lo smartphone è connesso allo SmartphoneHub e, contemporaneamente, nello smartphone è attiva l'app **COBI.Bike**. In tale impostazione, l'app **COBI.Bike** registrerà il percorso.

d Velocità:

qui viene visualizzata la velocità attuale.

e Indicazione livello di assistenza



f Indicazione unità:

In base all'app **COBI.Bike**, la velocità si potrà visualizzare in km/h o in mph. L'impostazione predefinita è in km/h.

g Indicazione seconda batteria:

se l'eBike è dotata di 2 batterie, qui verranno visualizzate in sequenza le 2 batterie.

h Livello di carica batteria:

il simbolo della batteria indicherà l'attuale livello di carica della batteria stessa.



La batteria è scarica o non presente.

i Livello di carica della batteria, in percentuale

j Autonomia della batteria eBike:

in base al livello di carica della batteria, qui viene visualizzata l'autonomia massima.

Ulteriori indicazioni



Si è verificato un errore.

L'indicazione di errore resterà visualizzata sino a quando l'utilizzatore non premerà il tasto di selezione **(9)**, confermando in tale modo l'ingresso dell'errore. Successivamente, il triangolo di avviso resterà nella visualizzazione principale del display (velocità ecc.) sino a quando l'errore non sarà stato eliminato.

HOLD '+' NOW

Nel processo di attivazione a due livelli, premendo il tasto **(13)**, al guidatore verrà richiesto di premere il tasto **+** **(14)** per 2 secondi.



Dopo 2 secondi, verrà visualizzata la modalità Aiuto alla spinta.



Tale indicazione e il testo illustrato a sinistra compaiono quando, a causa di problemi, l'assistenza dell'unità motrice non è possibile. Ciò avviene, ad esempio, quando la batteria eBike è scarica.

ENGINE OFF



Mentre la batteria eBike verrà caricata, lo schermo indicherà l'attuale livello di carica. Il simbolo della batteria lampeggerà.



Tale indicazione compare quando, ad esempio,

- il DiagnosticTool è collegato, oppure
- una sorgente di alimentazione esterna è collegata allo SmartphoneHub (ad es. una Powerbank)



Se il livello di carica della batteria eBike è inferiore al 20%, l'indicazione livello di carica batteria **h** lampeggerà.



Tale indicazione compare quando, ad esempio,

- il livello di carica della batteria eBike è basso, oppure
- il sistema non ha rilevato alcuna batteria eBike.

In tali casi, l'assistenza verrà disinserita.



INSPECTION DUE

Tali indicazioni compaiono quando l'eBike ha raggiunto la scadenza di assistenza.

 Tale indicazione compare in caso di problemi software. In tale caso, andrà eseguito un aggiornamento software nell'app COBI.Bike.

L'aggiornamento si può eseguire autonomamente nell'app **COBI.Bike**, senza necessità di recarsi presso il rivenditore eBike Bosch.

 Tale indicazione compare quando lo SmartphoneHub si sta connettendo allo smartphone.

 La conclusione del pairing *Bluetooth*® verrà indicata da una spunta sul piccolo simbolo dello smartphone.

 Tale indicazione compare quando lo SmartphoneHub si trova in modalità Ripristino (soltanto in questo stato è possibile installare nuovo software). Il piccolo simbolo *Bluetooth*® indicherà la connessione allo smartphone.

 La conclusione del ripristino verrà indicata da una spunta.

 Il sistema di comando non funziona, per le seguenti ragioni:

1. Sono stati rilevati uno o più componenti non compatibili. Tale stato è eliminabile esclusivamente da un rivenditore eBike Bosch.
2. È stato rilevato un software obsoleto. Ciò può essere avvenuto soltanto a causa di un downgrade volontario del software. Il problema si potrà risolvere con un aggiornamento software; si prega di seguire le indicazioni dell'app **COBI.Bike**.

Dopo tale messaggio, il sistema eBike si disattiverà.

 Tale indicazione compare quando l'app **COBI.Bike** è attiva e si trova in modalità Dashboard.



Tale indicazione compare quando l'app **COBI.Bike** è connessa allo SmartphoneHub Bosch e l'unità motrice è in attesa di essere attivata. A tale scopo, eseguire una delle seguenti azioni:

- Premere il pulsante “Start” nell'app **COBI.Bike**.
- Ruotare lo smartphone in orizzontale, ad app **COBI.Bike** attiva.
- Premere il tasto + dell'unità di comando.

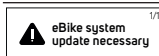

Tale indicazione compare quando una o più componenti eBike necessitano di un aggiornamento software.

L'aggiornamento è effettuabile esclusivamente da un rivenditore autorizzato eBike Bosch.

Premendo un qualsiasi tasto dell'unità di comando, l'indicazione si potrà nascondere. L'indicazione comparirà in qualsiasi tipo di sistema eBike sino a quando l'aggiornamento non sarà stato eseguito. L'eBike si potrà proseguire ad utilizzare senza limitazioni. Il numero in alto a destra indicherà il numero di avvisi.

Visualizzazione codice errore

I componenti del sistema eBike vengono costantemente verificati, con procedura automatica. Se il sistema riscontra un'anomalia, sul computer di bordo apparirà il codice guasto corrispondente.

In base al tipo di errore, il propulsore verrà all'occorrenza disattivato automaticamente. Sarà comunque sempre possibile proseguire la marcia senza assistenza, tramite il propulsore. Prima di percorrere ulteriori tragitti, l'eBike andrà sottoposta a verifica.

- **Far eseguire tutte le riparazioni necessarie esclusivamente da un rivenditore di biciclette autorizzato.**

Codice	Causa	Rimedio
410	Uno o più tasti del computer di bordo sono bloccati.	Verificare se i tasti siano inceppati, ad es. a causa di infiltrazioni di impurità. All'occorrenza, pulire i tasti.
414	Problema di collegamento nell'unità di comando	Far controllare raccordi e collegamenti
418	Uno o più tasti dell'unità di comando sono bloccati.	Verificare se i tasti siano inceppati, ad es. a causa di infiltrazioni di impurità. All'occorrenza, pulire i tasti.
419	Errore di configurazione	Riavviare il sistema. Se il problema persiste, si prega di contattare il proprio rivenditore di eBike Bosch.
422	Problema di collegamento nel propulsore	Far controllare raccordi e collegamenti
423	Problema di collegamento nella batteria eBike	Far controllare raccordi e collegamenti

Codice	Causa	Rimedio
424	Errore di comunicazione dei componenti uno con l'altro	Far controllare raccordi e collegamenti
426	Errore interno: timeout	Riavviare il sistema. Se il problema persiste, si prega di contattare il proprio rivenditore di eBike Bosch. In tale stato di errore, non sarà possibile visualizzare, né adattare la circonferenza pneumatici nel menu delle impostazioni di base.
430	Batteria interna del computer di bordo scarica (non per BUI350)	Ricaricare il computer di bordo (nel supporto o tramite collegamento USB)
431	Errore versione del software	Riavviare il sistema. Se il problema persiste, si prega di contattare il proprio rivenditore di eBike Bosch.
440	Errore interno al propulsore	Riavviare il sistema. Se il problema persiste, si prega di contattare il proprio rivenditore di eBike Bosch.
450	Errore interno al software	Riavviare il sistema. Se il problema persiste, si prega di contattare il proprio rivenditore di eBike Bosch.
460	Anomalia nel collegamento USB	Rimuovere il cavo collegamento USB del computer di bordo. Se il problema persiste, si prega di contattare il proprio rivenditore di eBike Bosch.
490	Errore interno al computer di bordo	Far controllare il computer di bordo
500	Errore interno al propulsore	Riavviare il sistema. Se il problema persiste, si prega di contattare il proprio rivenditore di eBike Bosch.
502	Guasto nell'illuminazione della bicicletta	Controllare le luci ed i relativi cablaggi. Riavviare il sistema. Se il problema persiste, si prega di contattare il proprio rivenditore di eBike Bosch.
503	Errore del sensore di velocità	Riavviare il sistema. Se il problema persiste, si prega di contattare il proprio rivenditore di eBike Bosch.
504	Rilevata manipolazione del segnale di velocità.	Verificare la posizione del magnete ai raggi e all'occorrenza correggerla. Verificare eventuali manipolazioni (Tuning). L'assistenza alla trasmissione viene ridotta.
510	Errore interno al sensore	Riavviare il sistema. Se il problema persiste, si prega di contattare il proprio rivenditore di eBike Bosch.
511	Errore interno al propulsore	Riavviare il sistema. Se il problema persiste, si prega di contattare il proprio rivenditore di eBike Bosch.
530	Guasto nella batteria	Disattivare l'eBike, rimuovere la batteria eBike e reinserirla. Riavviare il sistema. Se il problema persiste, si prega di contattare il proprio rivenditore di eBike Bosch.
531	Errore di configurazione	Riavviare il sistema. Se il problema persiste, si prega di contattare il proprio rivenditore di eBike Bosch.
540	Errore di temperatura	L'eBike si trova al di fuori del campo di temperatura ammesso. Disattivare il sistema eBike, per far raffreddare o riscaldare il propulsore fino al campo di temperatura ammesso. Riavviare il sistema. Se il problema persiste, si prega di contattare il proprio rivenditore di eBike Bosch.
550	È stata riconosciuta un'utenza di tipo non ammesso.	Rimuovere l'utenza in questione. Riavviare il sistema. Se il problema persiste, si prega di contattare il proprio rivenditore di eBike Bosch.
580	Errore versione del software	Riavviare il sistema. Se il problema persiste, si prega di contattare il proprio rivenditore di eBike Bosch.
591	Errore di autenticazione	Disattivare il sistema eBike. Rimuovere la batteria e reinserirla. Riavviare il sistema. Se il problema persiste, si prega di contattare il proprio rivenditore di eBike Bosch.
592	Componente incompatibile	Utilizzare un display compatibile. Se il problema persiste, si prega di contattare il proprio rivenditore di eBike Bosch.

Codice	Causa	Rimedio
593	Errore di configurazione	Riavviare il sistema. Se il problema persiste, si prega di contattare il proprio rivenditore di eBike Bosch.
595, 596	Errore di comunicazione	Controllare il cablaggio verso il cambio e riavviare il sistema. Se il problema persiste, si prega di contattare il proprio rivenditore di eBike Bosch.
602	Errore interno alla batteria	Riavviare il sistema. Se il problema persiste, si prega di contattare il proprio rivenditore di eBike Bosch.
603	Errore interno alla batteria	Riavviare il sistema. Se il problema persiste, si prega di contattare il proprio rivenditore di eBike Bosch.
605	Errore di temperatura batteria	La batteria si trova al di fuori del campo di temperatura ammesso. Disattivare il sistema eBike, per far raffreddare o riscaldare la batteria fino a raggiungere il range di temperatura ammesso. Riavviare il sistema. Se il problema persiste, si prega di contattare il proprio rivenditore di eBike Bosch.
606	Errore esterno alla batteria	Controllare il cablaggio. Riavviare il sistema. Se il problema persiste, si prega di contattare il proprio rivenditore di eBike Bosch.
610	Errore di tensione nella batteria	Riavviare il sistema. Se il problema persiste, si prega di contattare il proprio rivenditore di eBike Bosch.
620	Guasto nel caricabatteria	Sostituire il caricabatteria. Si prega di contattare il proprio rivenditore di eBike Bosch.
640	Errore interno alla batteria	Riavviare il sistema. Se il problema persiste, si prega di contattare il proprio rivenditore di eBike Bosch.
655	Errore multiplo nella batteria	Disattivare il sistema eBike. Rimuovere la batteria e reinserirla. Riavviare il sistema. Se il problema persiste, si prega di contattare il proprio rivenditore di eBike Bosch.
656	Errore versione del software	Si prega di contattare il proprio rivenditore di eBike Bosch, affinché esegua un aggiornamento del software.
7xx	Errori in componenti di terzi	Osservare le indicazioni presenti nelle Istruzioni d'uso del prodotto del componente.
800	Errore interno all'ABS	Si prega di contattare il proprio rivenditore di eBike Bosch.
810	Segnali non plausibili nel sensore di velocità ruota	Si prega di contattare il proprio rivenditore di eBike Bosch.
820	Guasto nel cavo del sensore di velocità ruota anteriore	Si prega di contattare il proprio rivenditore di eBike Bosch.
821 ... 826	Segnali non plausibili nel sensore di velocità ruota anteriore È possibile che il disco del sensore sia assente, difettoso oppure montato non correttamente; evidente differenza di diametro fra gli pneumatici della ruota anteriore e di quella posteriore; situazione di marcia estrema, ad esempio sulla sola ruota posteriore.	Riavviare il sistema ed effettuare un giro di prova per almeno 2 minuti. La spia di controllo ABS dovrà spegnersi. Se il problema persiste, si prega di contattare il proprio rivenditore di eBike Bosch.
830	Guasto nel cavo del sensore di velocità ruota posteriore	Si prega di contattare il proprio rivenditore di eBike Bosch.
831 833 ... 835	Segnali non plausibili nel sensore di velocità ruota posteriore È possibile che il disco del sensore sia assente, difettoso oppure montato non correttamente; evidente differenza di diametro fra gli pneumatici della ruota anteriore	Riavviare il sistema ed effettuare un giro di prova per almeno 2 minuti. La spia di controllo ABS dovrà spegnersi. Se il problema persiste, si prega di contattare il proprio rivenditore di eBike Bosch.

Codice	Causa	Rimedio
	e di quella posteriore; situazione di marcia estrema, ad esempio sulla sola ruota posteriore.	
840	Errore interno all'ABS	Si prega di contattare il proprio rivenditore di eBike Bosch.
850	Errore interno all'ABS	Si prega di contattare il proprio rivenditore di eBike Bosch.
860, 861	Guasto dell'alimentazione elettrica	Riavviare il sistema. Se il problema persiste, si prega di contattare il proprio rivenditore di eBike Bosch.
870, 871 880 883 ... 885	Errore di comunicazione	Riavviare il sistema. Se il problema persiste, si prega di contattare il proprio rivenditore di eBike Bosch.
889	Errore interno all'ABS	Si prega di contattare il proprio rivenditore di eBike Bosch.
890	Spia di controllo ABS difettosa o mancante; è possibile che l'ABS non sia operativo.	Si prega di contattare il proprio rivenditore di eBike Bosch.
Tutte le spie sono spente	Errore interno al computer di bordo	Riavviare il sistema eBike, disattivandolo e quindi riattivandolo.

Manutenzione ed assistenza

Manutenzione e pulizia

Nessun componente andrà pulito con un'idropulitrice. Mantenere sempre pulito lo schermo del computer di bordo. In presenza di impurità, il rilevamento di luminosità potrebbe risultare non corretto.

Per pulire il computer di bordo, utilizzare un panno morbido, inumidito esclusivamente con acqua. Non utilizzare alcun tipo di detergente.

Sottoporre a verifica tecnica il sistema eBike almeno una volta all'anno (ad es. parte meccanica e grado di aggiornamento del software di sistema).

Come ulteriore criterio per la scadenza di assistenza, il rivenditore di biciclette può adottare una percorrenza e/o un lasso di tempo. In tale caso, una volta acceso, il computer di bordo informerà della scadenza.

Per interventi di assistenza o riparazioni sull'eBike, rivolgersi ad un rivenditore di biciclette autorizzato.

► **Far eseguire tutte le riparazioni necessarie esclusivamente da un rivenditore di biciclette autorizzato.**

Servizio Assistenza Clienti e Consulenza Tecnica

Per qualsiasi domanda riguardo al sistema eBike ed ai relativi componenti, rivolgersi ad un rivenditore di biciclette autorizzato.

Per riferimenti di contatto dei rivenditori autorizzati di biciclette, consultare il sito Internet www.bosch-ebike.com.

Smaltimento



Propulsore, computer di bordo con relativa unità di comando, batteria, sensore di velocità, accessori ed imballaggi andranno avviati ad un riciclaggio rispettoso dell'ambiente.

Non gettare le eBikes, né i relativi componenti, nei rifiuti domestici.



Conformemente alla direttiva europea 2012/19/UE, le apparecchiature elettroniche non più utilizzabili e, in base alla direttiva europea 2006/66/CE, le batterie/le pile difettose o esauste, andranno raccolte separatamente ed avviate ad un riutilizzo rispettoso dell'ambiente.

I componenti per eBike Bosch andranno conferiti presso un rivenditore di biciclette autorizzato.

Con riserva di modifiche tecniche.

Veiligheidsaanwijzingen



Lees alle veiligheidsaanwijzingen en instructies. Het niet naleven van de veiligheidsaanwijzingen en instructies kan elektrische schokken, brand en/of zware verwondingen veroorzaken.

Bewaar alle veiligheidsaanwijzingen en instructies voor de toekomst.

Het in deze gebruiksaanwijzing gebruikte begrip **accu** heeft betrekking op alle originele Bosch eBike-accu's.

- ▶ **Laat u niet door de aanduiding van de boordcomputer afleiden.** Wanneer u zich niet uitsluitend op het verkeer concentreert, loopt u het risico om betrokken te raken bij een ongeval. Wanneer u, naast het wisselen van de ondersteuningsniveaus, gegevens in uw boordcomputer wilt invoeren, stop dan en voer de betreffende gegevens in.
- ▶ **Open de boordcomputer niet.** De boordcomputer kan door het openen vernietigd worden en de aanspraak op garantie vervalt.
- ▶ **Gebruik de boordcomputer niet als greep.** Wanneer u de eBike aan de boordcomputer optilt, kunt u de boordcomputer onherstelbare schade toebrengen.
- ▶ **Zet de fiets niet ondersteboven op stuur en zadel neer, wanneer de SmartphoneHub of zijn houder buiten het stuur uitsteken.** De SmartphoneHub of de houder kunnen onherstelbaar beschadigd worden.
- ▶ **Voorzichtig!** Bij het gebruik van de boordcomputer met *Bluetooth*[®] en/of WiFi kunnen zich storingen bij andere apparaten en installaties, vliegtuigen en medische apparaten (bijv. pacemakers, hoorapparaten) voordoen. Eveneens kan schade aan mens en dier in de directe omgeving niet volledig uitgesloten worden. Gebruik de boordcomputer met *Bluetooth*[®] niet in de buurt van medische apparaten, tankstations, chemische installaties, gebieden waar ontploffingsgevaar heerst, en in explosiegebieden. Gebruik de boordcomputer met *Bluetooth*[®] niet in vliegtuigen. Vermijd het gebruik gedurende een langere periode in de directe omgeving van het lichaam.
- ▶ Het *Bluetooth*[®]-woordmerk evenals de beeldtekens (logo's) zijn gedeponeerde handelsmerken en eigendom van Bluetooth SIG, Inc. Elk gebruik van dit woordmerk/deze beeldtekens door Bosch eBike Systems gebeurt onder licentie.
- ▶ **De boordcomputer is uitgerust met een radio-interfaces. Lokale gebruiksbepalingen, bijv. in vliegtuigen of ziekenhuizen, moeten in acht genomen worden.**
- ▶ **Laat u bij het gebruik van de COBI.Bike-producten niet afleiden van dat wat er in het verkeer gebeurt, en neem altijd goed nota van de in uw land geldende wetten voor het geoorloofde gebruik van uw fiets in het verkeer. Het is vooral verboden om de smartphone in het verkeer op te nemen of in de hand te houden.**
- ▶ **Raadpleeg een arts, voordat u fitness-app-programma's gebruikt.** Fitness-apps kunnen fysiek te veel vergen van personen.

Aanwijzing: Wij adviseren een minimumleeftijd van 10 jaar voor het gebruik van COBI.Bike-producten.

Privacyverklaring

Als de SmartphoneHub bij een servicebeurt naar de Bosch Service opgestuurd wordt, kunnen evt. de op het toestel opgeslagen gegevens naar Bosch overgebracht worden.

Beschrijving van product en werking

Beoogd gebruik

De SmartphoneHub is bestemd voor de besturing van een Bosch eBike-systeem en voor de aanduiding van rijgegevens.

Naast de hier weergegeven functies kan het zijn dat op elk moment softwarewijzigingen voor het verhelpen van fouten en voor functiewijzigingen geïmplementeerd worden.

De beschrijving van andere functies is te vinden in de online-versie van deze gebruiksaanwijzing op www.Bosch-eBike.com/smartphonehub-manual.

De **SmartphoneHub** is bestemd voor gebruik met een smartphone.

De fundamentele rijgegevens worden echter ook op het display van de SmartphoneHub weergegeven. Meer informatie en functies kunnen via de smartphone-app **COBI.Bike** worden toegevoegd.



De communicatie tussen SmartphoneHub en smartphone vindt plaats via een *Bluetooth*[®]-verbinding.

Afgebeelde componenten

De nummering van de afgebeelde componenten heeft betrekking op de weergaven op de pagina's met afbeeldingen aan het begin van de gebruiksaanwijzing.

Alle weergaven van fietsonderdelen, behalve aandrijf-eenheden, boordcomputer incl. bedieningseenheid, snelheids-sensor en de bijbehorende houders, zijn schematisch en kunnen bij uw eBike afwijken.

- (1) SmartphoneHub
- (2) Aan/uit-toets SmartphoneHub
- (3) Ontgrendelingshendel smartphonehouder
- (4) Houder SmartphoneHub^{A)}
- (5) Beschermkapje van USB-bus
- (6) Stroomvoorziening smartphonehouder
- (7) Display
- (8) Toets naar voren bladeren
- (9) Keuzetoets
- (10) Toets naar achter bladeren
- (11) Toets ondersteuning verlagen –
- (12) Houder bedieningseenheid
- (13) Toets duwhulp **WALK**
- (14) Toets ondersteuning verhogen/ licht in-/uitschakelen +

- (15) Bedieningseenheid
 (16) Universele houder
 (17) Bevestigingsschroeven voor universele houder
 (18) Voorste bevestigingsbeugel
 (19) Achterste bevestigingsbeugel
- A) Bij de bevestiging op het stuur zijn klantspecifieke oplossingen ook zonder de stuurklemmen mogelijk.

Aanduidingselementen SmartphoneHub

- a Foutaanduiding
 b Aanduiding fietsverlichting
 c Aanduiding smartphoneverbinding
 d Snelheid
 e Aanduiding ondersteuningsniveau
 f Aanduiding eenheid
 g Aanduiding tweede accu (optie)
 h Accu-oplaadaanduiding
 i Accuniveau
 j Bereik

Technische gegevens

Boordcomputer		SmartphoneHub
Productnummer		CUI100
Laadstroom USB-aansluiting max.	mA	1000
Laadspanning USB-aansluiting	V	5
Gebruikstemperatuur	°C	-5 ... +40
Opslagtemperatuur	°C	+10 ... +40
Laadtemperatuur	°C	0 ... +40
Lithium-Ion-accu intern	V mAh	3,7 300
<i>Bluetooth® Low Energy</i>		
- Frequentie	MHz	2400–2480
- Zendvermogen	mW	< 10
Beschermklasse ^{A)}		IP 54
Gewicht, ca.	kg	0,12

A) bij gesloten USB-afdekking
 Bosch eBike-systeem gebruikt FreeRTOS
 (zie <http://www.freertos.org>).

Verklaring van overeenstemming

Hierbij verklaart Robert Bosch GmbH, Bosch eBike Systems dat de radioapparatuur **SmartphoneHub** voldoet aan de richtlijn 2014/53/EU. De volledige tekst van de EU-verklaring van overeenstemming is beschikbaar op het volgende internetadres: <https://www.ebike-connect.com/conformity>.

Gebruik

Ingebruikname

Voorwaarden

Het eBike-systeem kan alleen geactiveerd worden, wanneer aan de volgende voorwaarden is voldaan:

- Een voldoende geladen accu is geplaatst (zie gebruiks-aanwijzing van de accu).
- De snelheidsensor is correct aangesloten (zie gebruiks-aanwijzing van de aandrijfeenheid).

eBike-systeem in-/uitschakelen

Voor het **inschakelen** van het eBike-systeem heeft u de volgende mogelijkheden:

- Druk bij een geplaatste eBike-accu op de aan/uit-toets **(2)** van de boordcomputer.
- Druk op de aan/uit-toets van de eBike-accu (zie gebruiks-aanwijzing van de accu).

De aandrijving wordt geactiveerd, zodra u op de pedalen trapt (behalve in de functie duwhulp of op ondersteuningsniveau **OFF**). Het motorvermogen richt zich naar het ingestelde ondersteuningsniveau op de boordcomputer.

Zodra u in de normale modus stopt met op de pedalen te trappen of zodra u een snelheid van **25 km/h** heeft bereikt, wordt de ondersteuning door de eBike-aandrijving uitgeschakeld. De aandrijving wordt automatisch weer geactiveerd, zodra u op de pedalen trapt en de snelheid onder **25 km/h** ligt.

Voor het **uitschakelen** van het eBike-systeem heeft u de volgende mogelijkheden:

- Druk op de aan/uit-toets **(2)** van de boordcomputer.
- Schakel de eBike-accu met de aan/uit-toets ervan uit (er zijn van de fietsfabrikant afhankelijke oplossingen mogelijk waarbij de aan/uit-toets van de accu niet toegankelijk is; zie gebruiksaanwijzing van de fietsfabrikant).

Na het uitschakelen wordt het systeem uitgeschakeld. Dat duurt ca. 3 seconden. Direct opnieuw inschakelen is pas weer mogelijk, wanneer het uitschakelen is voltooid.

Als de eBike ongeveer 10 minuten lang niet bewogen wordt **en** er niet op een toets op de boordcomputer gedrukt wordt, dan schakelt het eBike-systeem omwille van energiebesparing automatisch uit.

Aanwijzing: Schakel het eBike-systeem altijd uit, wanneer u de eBike parkeert.

Aanwijzing: Als de accu van de SmartphoneHub leeg is, kunt u uw eBike toch nog bij de eBike-accu inschakelen. De accu van de SmartphoneHub wordt automatisch opgeladen, zodra de eBike-accu wordt ingeschakeld. Als alternatief kan de accu van de SmartphoneHub via de USB-aansluiting opladen.

Koppeling van de SmartphoneHub met een smartphone

U kunt de aanduidingen en functies van de SmartphoneHub met de smartphone-app **COBI.Bike** uitbreiden. Download hiervoor de gratis app via de App Store (voor Apple iPhones) of via de Google Play Store (voor Android-toestellen).

Om uw SmartphoneHub met de smartphone te verbinden, opent u de COBI.Bike-app op uw smartphone en volgt u de instructies in de app.

Een smartphone in de universele houder plaatsen (zie afbeeldingen A en B)

Voor de bevestiging van een smartphone wordt een universele houder (16) meegeleverd. Voor iPhones kunnen via het accessoireprogramma speciale iPhone-houders worden gekocht. Bij een iPhone-houder is geen aparte stroomvoorziening nodig.

Bij de universele houder vindt de stroomvoorziening (5 V/1 A, max. 1,5 A) plaats via een aparte USB-kabel (bij de levering inbegrepen) door de micro-A/B USB-poort van de SmartphoneHub.

Universele houder aanbrengen (zie afbeelding A)

Schuif vanaf de voorkant de universele houder (16) op de SmartphoneHub tot deze hoorbaar vastklikt ❶. Met de beide bevestigingsschroeven (17) kan de universele houder extra worden vastgezet.

Smartphone plaatsen (zie afbeelding B)

- Trek de voorste bevestigingsbeugel (18) naar voren ❷.
- Leg de smartphone met de lange kant tegen de achterste bevestigingsbeugel (19) ❸.
- Laat de voorste bevestigingsbeugel (18) langzaam naar de smartphone glijden en laat hem los ❹.

Energievoorziening van de smartphone (optie)

De smartphone kan met een aparte USB-kabel (bij de levering inbegrepen) via de micro-A/B USB-poort van de SmartphoneHub van energie (5 V/1 A) worden voorzien. Verbind hiervoor de smartphone via de USB-kabel met de USB-bus van de SmartphoneHub.

Smartphone wegemen

Schuif de smartphone en daarmee tegelijkertijd de voorste bevestigingsbeugel met beide handen naar voren tot de smartphone uit de universele houder kan worden weggenomen. Trek eventueel de USB-kabel voor de energievoorziening uit.

Software-update

Als een software-update voor de SmartphoneHub beschikbaar is, dan verschijnt een aanwijzing in de smartphone-app. Volg de instructies in de app om de update uit te voeren.

Herstel van de SmartphoneHub (Recovery)

Voor een herstel van de SmartphoneHub uit, als deze niet meer correct functioneert. Open hiervoor de app op uw smartphone en volg de instructies.

Energievoorziening van de SmartphoneHub

De SmartphoneHub heeft een interne Lithium-Ion-polymeer-accu (nominaal/minimum 300 mAh, 3,7 V) die niet kan worden verwijderd.

De SmartphoneHub kan via de aan/uit-toets (2) of de aan/uit-toets op de eBike-accu worden ingeschakeld. Als de SmartphoneHub niet meer kan worden ingeschakeld, dan moet deze via een USB-kabel ten minste 30 minuten lang worden opgeladen.

Wanneer u uw SmartphoneHub niet gebruikt, laad de SmartphoneHub dan om de 3 maanden op. U kunt de SmartphoneHub-accu via de USB-aansluiting van de SmartphoneHub met een willekeurige voedingsadapter, smartphone-oplader enz. opladen.

Duwhulp in-/uitschakelen

De duwhulp kan het duwen van de eBike gemakkelijker maken. De snelheid in deze functie is afhankelijk van de ingeschakelde versnelling en kan maximaal 6 km/h bereiken. Hoe kleiner de gekozen versnelling, hoe lager de snelheid in de functie duwhulp (bij volledig vermogen).

► **De functie duwhulp mag uitsluitend bij het duwen van de eBike gebruikt worden.** Hebben de wielen van de eBike bij het gebruik van de duwhulp geen contact met de bodem, dan bestaat verwondingsgevaar.

Voor het **activeren** van de duwhulp drukt u kort op de toets **WALK** op uw bedieningseenheid. Na de activering drukt u binnen 3 seconden op de toets **+** en houdt u deze ingedrukt. De aandrijving van de eBike wordt ingeschakeld.

Aanwijzing: De duwhulp kan in het ondersteuningsniveau **OFF** niet geactiveerd worden.

De duwhulp wordt **uitgeschakeld**, zodra zich een van de volgende situaties voordoet:

- u laat de toets **+** los,
- de wielen van de eBike worden geblokkeerd (bijv. door het remmen of het raken van een obstakel),
- de snelheid komt boven 6 km/h.

De werkwijze van de duwhulp valt onder specifieke nationale voorschriften en kan daarom afwijken van de bovengenoemde beschrijving of gedeactiveerd zijn.

Ondersteuningsniveau instellen

U kunt op de bedieningseenheid (15) instellen hoe sterk de eBike-aandrijving u bij het trappen ondersteunt. Het ondersteuningsniveau kan altijd, ook tijdens het fietsen, gewijzigd worden.

Aanwijzing: Bij afzonderlijke uitvoeringen is het mogelijk dat het ondersteuningsniveau vooraf ingesteld is en niet gewijzigd kan worden. Het is ook mogelijk dat er kan worden gekozen uit minder ondersteuningsniveaus dan hier vermeld.

De volgende ondersteuningsniveaus staan maximaal ter beschikking:

- **OFF:** de motorondersteuning wordt uitgeschakeld, de eBike kan als een normale fiets alleen door te trappen voortbewogen worden. De duwhulp kan in dit ondersteuningsniveau niet geactiveerd worden.

- **ECO:** effectieve ondersteuning met maximale efficiëntie, voor maximaal bereik
- **TOUR:** gelijkmatige ondersteuning, voor tochten met een groot bereik
- **SPORT/eMTB:**
 - SPORT:** krachtige ondersteuning, voor sportief fietsen op bergachtige trajecten en voor stadsverkeer
 - eMTB:** optimale ondersteuning op elk terrein, sportief vertrekken, verbeterde dynamiek, maximale prestaties (**eMTB** alleen in combinatie met de aandrijfeenheden BDU250P CX, BDU365, BDU450 CX en BDU480 CX beschikbaar. Er is eventueel een software-update noodzakelijk.)
- **TURBO:** maximale ondersteuning bij flink doortrappen, voor sportief fietsen

Voor het **verhogen** van het ondersteuningsniveau drukt u zo vaak op de toets **+** **(14)** op de bedieningseenheid tot het gewenste ondersteuningsniveau in de aanduiding verschijnt, voor het **verlagen** drukt u op de toets **-** **(11)**.

Fietsverlichting in-/uitschakelen

In de uitvoering waarbij het rijlicht door het eBike-systeem wordt gevoed, kunnen door lang indrukken van de toets **+** **(14)** op de bedieningseenheid tegelijkertijd voorlicht en achterlicht worden in- en uitgeschakeld.

Bij ingeschakeld licht verschijnt een symbool op het display of in de app.

Als alternatief kan het licht ook via de app worden in- en uitgeschakeld.

Het in- en uitschakelen van de fietsverlichting heeft geen invloed op de achtergrondverlichting van het display.

Aanduidingen en instellingen van de SmartphoneHub

De SmartphoneHub is via een kabel met de aandrijf-eenheid verbonden.

De smartphone wordt via een smartphone-bevestiging mechanisch met de SmartphoneHub verbonden.

De communicatie tussen SmartphoneHub en smartphone vindt plaats via *Bluetooth®*.

De SmartphoneHub beschikt over een krasbestendig 1,52"-LCD-display met een resolutie van 192 × 64 pixels. Het geïntegreerde display is geschikt voor gebruik zonder dienovereenkomstige smartphone. Op het geïntegreerde display kan een app-inhoud van de smartphone worden weergegeven.

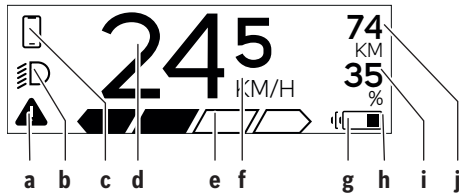

a Foutaanduiding:

De aanduiding verschijnt, wanneer minimaal één fout in het foutgeheugen aanwezig is.

b Aanduiding fietsverlichting:

De aanduiding verschijnt, wanneer het licht ingeschakeld is.

c Aanduiding smartphone-verbinding:

Deze aanduiding verschijnt, wanneer de smartphone via *Bluetooth®* met de SmartphoneHub is verbonden.

Deze aanduiding verschijnt, wanneer de smartphone met de SmartphoneHub is verbonden en tevens de **COBI.Bike**-app op de smartphone is geopend. In deze instelling registreert de **COBI.Bike**-app de rit.

d Snelheid:

Hier verschijnt de actuele snelheid.

e Aanduiding ondersteuningsniveau



f Aanduiding eenheid:

Afhankelijk van de **COBI.Bike**-app kan de snelheid in km/h of mph worden aangegeven. Standaard is km/h voor ingesteld.

g Aanduiding tweede accu:

Als de eBike met 2 accu's is uitgerust, dan worden hier 2 accu's achter elkaar weergegeven.

h Accu-oplaadaanduiding:

Het batterijsymbool geeft de actuele accu-laadtoestand aan.

De accu is leeg of niet geplaatst.

i Accuniveau in procent

j Bereik van de eBike-accu:

Afhankelijk van de laadtoestand van de accu verschijnt hier het maximale bereik.

Verdere aanduidingen

498 ^{1/1}	Er is een fout opgetreden! De foutaanduiding blijft zo lang in de aanduiding staan tot de gebruiker op de keuzetoets (9) drukt en daarmee de ontvangst van de fout bevestigt. Vervolgens blijft de waarschuwingstriedehoek zo lang op het hoofddisplay-scherm (snelheid enz.) staan tot de fout werd verholpen.
HOLD '+ NOW	Bij het activeringsproces in twee fasen wordt de fietser na het indrukken van de toets (13) gevraagd om de toets + (14) 2 seconden lang in te drukken.
	Na 2 seconden verschijnt de modus Duwhulp.
	Deze aanduiding en de links weergegeven tekst verschijnen, wanneer door problemen geen ondersteuning door de aandrijf-eenheid kan plaatsvinden. Dit is het geval, wanneer bijv. de eBike-accu ontladen is.
ENGINE OFF	
DISABLED ^{n/a} ₃₅ ₃₅	
68%	Wanneer de eBike-accu wordt opgeladen, dan verschijnt op het beeldscherm het actuele niveau. Het batterijsymbool knippert.
	Deze aanduiding verschijnt, wanneer bijv. <ul style="list-style-type: none"> – de DiagnosticTool is aangesloten of – met de SmartphoneHub een externe stroombron is verbonden (bijv. een Powerbank)
245 ⁷⁴ ₃₅ ₃₅	Wanneer de laadtoestand van de eBike-accu onder 20 % ligt, dan knippert de accu-oplaadaanduiding h .
	Deze aanduiding verschijnt, wanneer bijv. <ul style="list-style-type: none"> – de laadtoestand van de eBike-accu laag is of – geen eBike-accu door het systeem wordt herkend.
	De ondersteuning wordt uitgeschakeld.
	Deze aanduidingen verschijnen, wanneer de eBike de datum voor de servicebeurt heeft bereikt.
INSPECTION DUE	

 Deze aanduiding verschijnt, wanneer er softwareproblemen zijn. Een software-update moet in de COBI.Bike-app worden uitgevoerd.

U kunt de update zelfstandig in de **COBI.Bike**-app uitvoeren en hoeft niet naar de Bosch eBike-handelaar te gaan.

 Deze aanduiding verschijnt, wanneer de SmartphoneHub zich met de smartphone verbindt.

 De afsluiting van de *Bluetooth*®-pairing wordt aangegeven door een vinkje op het kleine smartphone-symbool.

 Deze aanduiding verschijnt, wanneer de SmartphoneHub zich in de herstelmodus bevindt (alleen in deze status kunt u nieuwe software installeren). Het kleine *Bluetooth*®-symbool geeft de verbinding met de smartphone aan.

De afsluiting van het herstel wordt aangegeven door een vinkje.

 Uw bedieningssysteem functioneert niet om de volgende redenen:

CHECK APP

1. Een of meerdere incompatibele componenten worden herkend. Deze toestand kan alleen door een Bosch eBike-handelaar worden verholpen.
2. Er wordt een oude software herkend. Dat kan alleen door een gewenste software-downgrade gebeurd zijn. Het probleem kan door een software-update worden opgelost; volg de instructies in de **COBI.Bike**-app.

Na deze melding schakelt het eBike-systeem uit.

 Deze aanduiding verschijnt, wanneer de **COBI.Bike**-app is geopend en deze zich in de Dashboard-modus bevindt.

 Deze aanduiding verschijnt, wanneer de **COBI.Bike**-app met de Bosch SmartphoneHub is verbonden en de aandrijfeenheid erop wacht ingeschakeld te worden. Voer daarvoor een van de volgende acties uit:

- Druk op de „Start“-knop in de **COBI.Bike**-app.
- Draai de smartphone in een horizontale stand, terwijl de **COBI.Bike**-app geopend is.
- Druk op de toets + van de bedieningseenheid.

 Deze aanduiding verschijnt, wanneer voor een of meerdere eBike-componenten een software-update nodig is.

De update kan alleen door een geautoriseerde Bosch eBike-handelaar worden uitgevoerd.

Door op een willekeurige toets van de bedieningseenheid te drukken kan de aanduiding worden verborgen. De aanduiding verschijnt bij elke eBike-systeemstart zo lang tot de update werd uitgevoerd. U kunt uw eBike zonder beperking blijven gebruiken. Het getal rechtsboven geeft het aantal aanwijzingen aan.

Aanduiding foutcode

De componenten van het eBike-systeem worden permanent automatisch gecontroleerd. Wordt een fout vastgesteld, dan verschijnt de betreffende foutcode op de boordcomputer. Afhankelijk van de aard van de fout wordt de aandrijving eventueel automatisch uitgeschakeld. Verder rijden zonder ondersteuning door de aandrijving is echter altijd mogelijk. Vóór verdere ritten moet de eBike gecontroleerd worden.

► **Laat alle reparaties uitsluitend door een geautoriseerde rijwielhandelaar uitvoeren.**

Code	Oorzaak	Verhelpen
410	Een of meerdere toetsen van de boordcomputer zijn geblokkeerd.	Controleer of toetsen zijn vastgeklemd, bijv. door binnengedrongen vuil. Reinig de toetsen indien nodig.
414	Verbindingsprobleem van de bedieningseenheid	Aansluitingen en verbindingen laten controleren
418	Een of meerdere toetsen van de bedieningseenheid zijn geblokkeerd.	Controleer of toetsen zijn vastgeklemd, bijv. door binnengedrongen vuil. Reinig de toetsen indien nodig.
419	Configuratiefout	Start het systeem opnieuw. Als het probleem blijft bestaan, neem dan contact op met uw Bosch eBike-dealer.
422	Verbindingsprobleem van aandrijfeenheid	Aansluitingen en verbindingen laten controleren
423	Verbindingsprobleem van de eBike-accu	Aansluitingen en verbindingen laten controleren

Code	Oorzaak	Verhelpen
424	Communicatiefout van de componenten onderling	Aansluitingen en verbindingen laten controleren
426	Interne time-out fout	Start het systeem opnieuw. Als het probleem blijft bestaan, neem dan contact op met uw Bosch eBike-dealer. Het is in deze fouttoestand niet mogelijk in het basisinstellingsmenu de wielomtrek te laten weergeven of aan te passen.
430	Interne accu van de boordcomputer leeg (niet bij BUI350)	Boordcomputer opladen (in de houder of via USB-aansluiting)
431	Softwareversiefout	Start het systeem opnieuw. Als het probleem blijft bestaan, neem dan contact op met uw Bosch eBike-dealer.
440	Interne fout van aandrijfeenheid	Start het systeem opnieuw. Als het probleem blijft bestaan, neem dan contact op met uw Bosch eBike-dealer.
450	Interne softwarefout	Start het systeem opnieuw. Als het probleem blijft bestaan, neem dan contact op met uw Bosch eBike-dealer.
460	Fout bij de USB-aansluiting	Verwijder de kabel van de USB-aansluiting van de boordcomputer. Als het probleem blijft bestaan, neem dan contact op met uw Bosch eBike-dealer.
490	Interne fout van de boordcomputer	Boordcomputer laten controleren
500	Interne fout van aandrijfeenheid	Start het systeem opnieuw. Als het probleem blijft bestaan, neem dan contact op met uw Bosch eBike-dealer.
502	Fout in de fietsverlichting	Controleer het licht en de bijbehorende bekabeling. Start het systeem opnieuw. Als het probleem blijft bestaan, neem dan contact op met uw Bosch eBike-dealer.
503	Fout van snelheidssensor	Start het systeem opnieuw. Als het probleem blijft bestaan, neem dan contact op met uw Bosch eBike-dealer.
504	Manipulatie van het snelheidssignaal gedetecteerd.	Controleer de positie van de spaakmagneet en stel deze evt. in. Controleer op manipulatie (tuning). De ondersteuning van de aandrijving wordt verminderd.
510	Interne sensorfout	Start het systeem opnieuw. Als het probleem blijft bestaan, neem dan contact op met uw Bosch eBike-dealer.
511	Interne fout van aandrijfeenheid	Start het systeem opnieuw. Als het probleem blijft bestaan, neem dan contact op met uw Bosch eBike-dealer.
530	Accufout	Schakel de eBike uit, verwijder de eBike-accu en plaats de eBike-accu opnieuw. Start het systeem opnieuw. Als het probleem blijft bestaan, neem dan contact op met uw Bosch eBike-dealer.
531	Configuratiefout	Start het systeem opnieuw. Als het probleem blijft bestaan, neem dan contact op met uw Bosch eBike-dealer.
540	Temperatuurfout	De eBike bevindt zich buiten het toegestane temperatuurbereik. Schakel het eBike-systeem uit om de aandrijfeenheid naar het toegestane temperatuurbereik te laten afkoelen of opwarmen. Start het systeem opnieuw. Als het probleem blijft bestaan, neem dan contact op met uw Bosch eBike-dealer.
550	Een niet toegestane gebruiker werd herkend.	Verwijder de gebruiker. Start het systeem opnieuw. Als het probleem blijft bestaan, neem dan contact op met uw Bosch eBike-dealer.
580	Softwareversiefout	Start het systeem opnieuw. Als het probleem blijft bestaan, neem dan contact op met uw Bosch eBike-dealer.
591	Authenticatiefout	Schakel het eBike-systeem uit. Verwijder de accu en plaats deze opnieuw. Start het systeem opnieuw. Als het probleem blijft bestaan, neem dan contact op met uw Bosch eBike-dealer.
592	Incompatibele component	Compatibel display plaatsen. Als het probleem blijft bestaan, neem dan contact op met uw Bosch eBike-dealer.

Code	Oorzaak	Verhelpen
593	Configuratiefout	Start het systeem opnieuw. Als het probleem blijft bestaan, neem dan contact op met uw Bosch eBike-dealer.
595, 596	Communicatiefout	Controleer de bekabeling naar de versnelling en start het systeem opnieuw. Als het probleem blijft bestaan, neem dan contact op met uw Bosch eBike-dealer.
602	Interne accufout	Start het systeem opnieuw. Als het probleem blijft bestaan, neem dan contact op met uw Bosch eBike-dealer.
603	Interne accufout	Start het systeem opnieuw. Als het probleem blijft bestaan, neem dan contact op met uw Bosch eBike-dealer.
605	Accutemperatuurfout	De accu bevindt zich buiten het toegestane temperatuurbereik. Schakel het eBike-systeem uit om de accu naar het toegestane temperatuurbereik te laten afkoelen of opwarmen. Start het systeem opnieuw. Als het probleem blijft bestaan, neem dan contact op met uw Bosch eBike-dealer.
606	Externe accufout	Controleer de bekabeling. Start het systeem opnieuw. Als het probleem blijft bestaan, neem dan contact op met uw Bosch eBike-dealer.
610	Accuspanningsfout	Start het systeem opnieuw. Als het probleem blijft bestaan, neem dan contact op met uw Bosch eBike-dealer.
620	Fout oplaadapparaat	Vervang het oplaadapparaat. Neem contact op met uw Bosch eBike-dealer.
640	Interne accufout	Start het systeem opnieuw. Als het probleem blijft bestaan, neem dan contact op met uw Bosch eBike-dealer.
655	Meervoudige accufout	Schakel het eBike-systeem uit. Verwijder de accu en plaats deze opnieuw. Start het systeem opnieuw. Als het probleem blijft bestaan, neem dan contact op met uw Bosch eBike-dealer.
656	Softwareversiefout	Neem contact op met uw Bosch eBike-dealer, zodat hij een software-update uitvoert.
7xx	Fout bij componenten van derden	Neem goed nota van de informatie in de gebruiksaanwijzing van de betreffende fabrikant van de componenten.
800	Interne ABS-fout	Neem contact op met uw Bosch eBike-dealer.
810	Ongeldige signalen bij de wielsnelheids-sensor	Neem contact op met uw Bosch eBike-dealer.
820	Fout bij kabel naar de voorste wielsnelheids-sensor	Neem contact op met uw Bosch eBike-dealer.
821 ... 826	Ongeldige signalen bij de voorste wielsnelheids-sensor Sensorschijf mogelijk niet aanwezig, defect of verkeerd gemonteerd; duidelijk verschillende banddiameters voorwiel en achterwiel; extreme rijdsituatie, bijv. rijden op het achterwiel	Start het systeem opnieuw en maak ten minste 2 minuten lang een proefrit. Het ABS-controlelampje moet uitgaan. Als het probleem blijft bestaan, neem dan contact op met uw Bosch eBike-dealer.
830	Fout bij kabel naar de achterste wielsnelheids-sensor	Neem contact op met uw Bosch eBike-dealer.
831 833 ... 835	Ongeldige signalen bij de achterste wielsnelheids-sensor Sensorschijf mogelijk niet aanwezig, defect of verkeerd gemonteerd; duidelijk verschillende banddiameters voorwiel en achterwiel; extreme rijdsituatie, bijv. rijden op het achterwiel	Start het systeem opnieuw en maak ten minste 2 minuten lang een proefrit. Het ABS-controlelampje moet uitgaan. Als het probleem blijft bestaan, neem dan contact op met uw Bosch eBike-dealer.

Code	Oorzaak	Verhelpen
840	Interne ABS-fout	Neem contact op met uw Bosch eBike-dealer.
850	Interne ABS-fout	Neem contact op met uw Bosch eBike-dealer.
860, 861	Fout van de spanningsvoorziening	Start het systeem opnieuw. Als het probleem blijft bestaan, neem dan contact op met uw Bosch eBike-dealer.
870, 871 880 883 ... 885	Communicatiefout	Start het systeem opnieuw. Als het probleem blijft bestaan, neem dan contact op met uw Bosch eBike-dealer.
889	Interne ABS-fout	Neem contact op met uw Bosch eBike-dealer.
890	ABS-controlelampje is defect of ontbreekt; ABS functioneert mogelijk niet.	Neem contact op met uw Bosch eBike-dealer.
Geen aanduiding	Interne fout van de boordcomputer	Herstart uw eBike-systeem door dit uit en opnieuw in te schakelen.

Onderhoud en service

Onderhoud en reiniging

Alle componenten mogen niet met water onder druk gereinigd worden.

Houd het beeldscherm van uw boordcomputer schoon. Bij verontreinigingen kan zich een onjuiste helderheidsherkenning voordoen.

Gebruik voor de reiniging van uw boordcomputer een zachte, alleen met water bevochtigde doek. Gebruik geen reinigingsmiddelen.

Laat uw eBike-systeem minstens één keer per jaar technisch controleren (o.a. mechanisme, actualiteit van de systeemsoftware).

Bovendien kan de rijwielhandelaar voor de servicebeurt een kilometerstand en/of een periode ten grondslag leggen. In dit geval zal de boordcomputer telkens na het inschakelen laten zien wanneer het tijd is voor de volgende servicebeurt.

Neem voor service of reparaties aan de eBike contact op met een erkende rijwielhandel.

► **Laat alle reparaties uitsluitend door een geautoriseerde rijwielhandelaar uitvoeren.**

Klantenservice en gebruiksadvisies

Neem bij alle vragen over het eBike-systeem en zijn componenten contact op met een erkende rijwielhandel.

Contactgegevens van erkende rijwielhandels vindt u op de internetpagina www.bosch-ebike.com.

Afvalverwijdering



Aandrijfeenheid, boordcomputer incl. bedieningseenheid, accu, snelheidssensor, accessoires en verpakkingen moeten op een milieuvriendelijke manier gerecycled worden.

Gooi eBikes en hun componenten niet bij het huisvuil!



Volgens de Europese richtlijn 2012/19/EU moeten niet meer bruikbare elektrische apparaten en volgens de Europese richtlijn 2006/66/EG moeten defecte of verbruikte accu's/batterijen apart worden ingezameld en op een voor het milieu verantwoorde wijze worden gerecycled.

Geef niet meer te gebruiken Bosch eBike-componenten af bij een erkende rijwielhandel.

Wijzigingen voorbehouden.

Sikkerhedsinstrukser



Læs alle sikkerhedsinstrukser og anvisninger. Overholdes sikkerhedsinstrukserne og anvisningerne ikke, er der risiko for elektrisk stød, brand og/eller alvorlige kvæstelser.

Opbevar alle sikkerhedsinstrukser og anvisninger til fremtidig brug.

Det i brugsanvisningen anvendte begreb **akku** vedrører alle originale Bosch eBike-akkuer.

- ▶ **Lad dig ikke aflede af visningen på cykelcomputeren.** Hvis du ikke koncentrerer dig 100 % om trafikken, risikerer du at blive involveret i en ulykke. Hvis du ønsker at foretage indtastninger i din cykelcomputer ud over understøttingsniveauet, skal du standse og indtaste de pågældende data.
- ▶ **Åbn ikke cykelcomputeren.** Cykelcomputeren kan ødelægges ved åbning, hvorved garantikravet bortfalder.
- ▶ **Brug ikke cykelcomputeren som håndtag.** Hvis du løfter eBiken i cykelcomputeren, kan du beskadige cykelcomputeren irreparabelt.
- ▶ **Stil ikke cyklen omvendt på styret og sadlen, hvis SmartphoneHub'en eller dens holder rager op over styret.** SmartphoneHub eller holder kan lide uoprettelig skade.
- ▶ **Forsigtig!** Ved anvendelse af cykelcomputeren med *Bluetooth®* og/eller WiFi kan der opstå fejl i andre enheder og anlæg, fly og medicinsk udstyr (f.eks. pacemakere, høreapparater). Samtidig kan det ikke fuldstændig udelukes, at der kan ske skade på mennesker og dyr i nærheden. Brug ikke cykelcomputeren med *Bluetooth®* i nærheden af medicinsk udstyr, tankstationer, kemiske anlæg, områder med eksplosionsfare og i sprængningsområder. Brug ikke cykelcomputeren med *Bluetooth®* i fly. Undgå at bruge værktøjet i umiddelbar nærhed af kroppen i længere tid ad gangen.
- ▶ *Bluetooth®*-mærket og symbolerne (logoerne) er registrerede varemærker tilhørende Bluetooth SIG, Inc. Enhver brug af disse mærker/symboler, som Bosch eBike Systems foretager, sker under licens.
- ▶ **Cykelcomputeren er udstyret med et trådløst interface. Der kan være lokale driftsbegrænsninger i f.eks. fly eller på sygehuse.**
- ▶ **Lad dig ikke aflede af trafikken, når du bruger COBI.Bike-produkterne, og overhold altid den lovgivning for godkendt brug af din cykel i vejtrafikken, der er gældende i dit land. Det er især ikke tilladt at tage fat i eller holde smartphonen med hånden i vejtrafikken.**
- ▶ **Konsulter en læge, før du benytter Fitness App-programmer.** Fitness-apps kan overbelaste personer fysisk.

Bemærk: Vi anbefaler en mindstealder på 10 år for anvendelse af COBI.Bike-produkter.

Databeskyttelse

Hvis SmartphoneHub'en ved servicebehov sendes til Bosch Service, kan de data, der evt. er lagret på enheden, blive overført til Bosch.

Produkt- og ydelsesbeskrivelse

Beregnet anvendelse

SmartphoneHub'en er beregnet til styring af et Bosch eBike-system samt visning af køredata.

Ud over de her viste funktioner er det til enhver tid muligt, at der indføres softwareændringer til fejlfathjælpning og funktionsændringer.

En beskrivelse af yderligere funktioner kan findes i onlineversionen af denne vejledning under www.Bosch-eBike.com/smartphonehub-manual.

SmartphoneHub er beregnet til anvendelse med en smartphone.

De grundlæggende køredata vises imidlertid på SmartphoneHub'ens display. Yderligere oplysninger og funktioner kan tilføjes via smartphone-appen **COBI.Bike**.



Kommunikationen mellem SmartphoneHub og smartphone sker via en *Bluetooth®*-forbindelse.

Illustrerede komponenter

Nummereringen af de afbildede komponenter vedrører illustrationerne på grafiksiderne i begyndelsen af vejledningen. Alle illustrationer af cykeldele, bortset fra drivenheden, cykelcomputer inkl. betjeningsenhed, hastighedssensor og de tilhørende holdere, er skematiske og kan afvige på din eBike.

- (1) SmartphoneHub
- (2) Tænd/sluk-knap SmartphoneHub
- (3) Oplåsningshåndtag smartphone-holder
- (4) Holder SmartphoneHub^A
- (5) Beskyttelsesklappe til USB-bøsning
- (6) Strømforsyning smartphone-holder
- (7) Display
- (8) Tasten Blad frem
- (9) Valgast
- (10) Tasten Blad tilbage
- (11) Tasten Sænk understøtning –
- (12) Holder til betjeningsenhed
- (13) Tasten Skubbehjælp **WALK**
- (14) Tasten Forøg understøtning/
Tænd/sluk lys +
- (15) Betjeningsenhed
- (16) Universalholder
- (17) Fastgørelsesskruer til universalholder
- (18) Forreste holdebøjle

(19) Bageste holdebøjle

- A) Ved fastgørelse på styret er der også mulighed for kundespecifikke løsninger uden styrklemmerne.

Visningselementer SmartphoneHub

- a Fejlindikator
- b Visning cykelbelysning
- c Visning smartphone-forbindelse
- d Hastighed
- e Visning understøtningsniveau
- f Visning enhed
- g Visning ekstra akku (tilvalg)
- h Akku-ladetilstandsindikator
- i Akku-niveau
- j Rækkevidde

Tekniske data

Cykelcomputer		SmartphoneHub
Produktkode		CUI100
Ladestrøm USB-tilslutning maks.	mA	1000
Ladespænding USB-tilslutning	V	5
Driftstemperatur	°C	-5 ... +40
Opbevaringstemperatur	°C	+10 ... +40
Ladetemperatur	°C	0 ... +40
Lithium-ion-akku intern	V mAh	3,7 300
<i>Bluetooth® Low Energy</i>		
- Frekvens	MHz	2400–2480
- Sendeeffekt	mW	< 10
Kapslingsklasse ^{A)}		IP 54
Vægt, ca.	kg	0,12

A) ved lukket USB-afdækning
 Bosch eBike-System anvender FreeRTOS
 (se <http://www.freertos.org>).

Overensstemmelseserklæring

Hermed erklærer Robert Bosch GmbH, Bosch eBike Systems, at det trådløse anlæg type **SmartphoneHub** er i overensstemmelse med direktiv 2014/53/EU. Den fuldstændige tekst i EU-overensstemmelseserklæringen er tilgængelig under følgende internetadresse:
<https://www.ebike-connect.com/conformity>.

Brug**Ibrugtagning****Forudsætninger**

eBike-systemet kan kun aktiveres, når følgende forudsætninger er opfyldt:

- En tilstrækkeligt opladet akku er indsat (se brugsanvisning til akkuen).
- Hastighedssensoren er tilsluttet rigtigt (se brugsanvisning til drivenheden).

Til-/frakobling af eBike-system

For **tilkobling** af eBike-systemet har du følgende muligheder:

- Tryk med indsat eBike-akku på cykelcomputerens start-stop-tast **(2)**.
- Tryk på eBike-akkus start-stop-tast (se brugsanvisning til akkuen).

Drevet aktiveres, så snart du træder i pedalerne (undtagen i funktionen skubbehjælp eller i understøtningsniveauet

OFF). Motoreffekten retter sig efter det indstillede understøtningsniveau på cykelcomputeren.

Så snart du i normal funktion holder op med at træde i pedalerne, eller så snart du har nået en hastighed på **25 km/h**, frakobles understøtningen fra eBike-drevet. Drevet aktiveres automatisk igen, så snart du træder i pedalerne, og hastigheden ligger under **25 km/h**.

For **frakobling** af eBike-systemet har du følgende muligheder:

- Tryk på cykelcomputerens start-stop-tast **(2)**.
- Sluk eBike-akkuen på dens start-stop-tast (der findes løsninger fra enkelte cykelproducenter, hvor der ikke er adgang til akkuens start-stop-tast; se driftsvejledning fra cykelproducenten).

Når systemet slukkes, lukker det ned. Det tager ca. 3 sekunder. Det er først muligt at genindkoble systemet efter udløbet af denne tid.

Hvis eBiken ikke bevæges i ca. 10 minutter, **og** man ikke trykker på en tast på cykelcomputeren, slukkes eBike-systemet automatisk for at spare energi.

Bemærk: Sluk altid eBike-systemet, når du parkerer eBiken.

Bemærk: Skulle SmartphoneHub'ens akku være afladet, kan du alligevel aktivere din eBike på eBike-akkuen. SmartphoneHub'ens akku oplades automatisk, så snart eBike-akkuen tændes. Alternativt kan SmartphoneHub'ens akku oplades via USB-tilslutningen.

Forbindelse af SmartphoneHub med en smartphone

Du kan udvide SmartphoneHub'ens visninger og funktioner med smartphone-appen **COBI.Bike**. Hertil kan du downloade den gratis app via App Store (til Apple iPhones) eller via Google Play Store (til Android-enheder).

For at forbinde din SmartphoneHub med smartphonen skal du åbne COBI.Bike-appen på din smartphone og følge anvisningerne i appen.

Isætning af en smartphone i universalholderen (se billede A og B)

Til fastgørelse af en smartphone medfølger en universalholder (16). Til iPhones kan man købe specifikke iPhone-holdere via tilbehørsprogrammet. Ved en iPhone-holder er en separat strømforsyning ikke nødvendig.

Ved universalholderen sker strømforsyning (5 V/1 A, maks. 1,5 A) ved hjælp af et separat USB-kabel (medfølger) via SmartphoneHub'ens micro-A/B USB-port.

Isætning af universalholder (se billede A)

Skub universalholderen (16) på SmartphoneHub'en forfra, til den går hørbart i indgreb ❶. Med de to fastgørelsesskruer (17) kan universalholderen fikseres yderligere.

Isætning af smartphone (se billede B)

- Træk den forreste holdebøjle (18) fremad ❷.
- Læg din smartphone på den lange led mod den bageste holdebøjle (19) ❸.
- Lad den forreste holdebøjle (18) glide langsomt hen til smartphonen, og slip den ❹.

Energiforsyning af smartphonen (tilvalg)

Smartphonen kan forsynes med energi (5 V/1 A) ved hjælp af et separat USB-kabel (medfølger) via SmartphoneHub'ens micro-A/B USB-port. Hertil skal smartphonen forbindes med SmartphoneHub'ens USB-port via USB-kablet.

Udtagning af smartphone

Skub smartphonen og dermed også den forreste holdebøjle fremad med begge hænder, til smartphonen kan tages ud af universalholderen. Træk i givet fald USB-kablet til energiforsyning ud.

Software-opdatering

Når en software-opdatering til SmartphoneHub'en er tilgængelig, vises der en henvisning i smartphone-appen. Følg anvisningerne i appen for at udføre opdateringen.

Gendannelse af SmartphoneHub (Recovery)

Udfør en gendannelse af SmartphoneHub'en, hvis den ikke mere fungerer korrekt. Åbn i så fald appen på din smartphone, og følg anvisningerne.

Energiforsyning af SmartphoneHub

SmartphoneHub'en har en intern lithium-ion-polymer-akku (nominelt/minimum 300 mAh, 3,7 V), som ikke kan tages ud.

SmartphoneHub'en kan tændes ved hjælp af tænd/sluk-knappen (2) eller tænd/sluk-knappen på eBike-akkuen. Hvis det ikke er muligt at tænde SmartphoneHub'en, skal den oplades i mindst 30 min via et USB-kabel.

Hvis du ikke bruger din SmartphoneHub, skal den oplades hver tredje måned. Du kan oplade SmartphoneHub-akkuen

ved at slutte USB-tilslutningen på SmartphoneHub'en til en strømforsyning, Smartphone-lader etc.

Til-/frakobling af skubbehjælp

Skubbehjælpen kan gøre det lettere for dig at skubbe eBiken. Hastigheden i denne funktion afhænger af det valgte gear og kan komme op på maks. **6 km/h**. Jo lavere det valgte gear er, desto mindre er hastigheden i funktionen skubbehjælp (ved fuld ydelse).

► **Funktionen "skubbehjælp" må udelukkende anvendes ved skubning af eBiken.** Hvis eBikens hjul ikke har kontakt med underlaget, når skubbehjælpen anvendes, er der fare for personskader.

For at **aktivere** skubbehjælpen skal du trykke kort på tasten **WALK** på din betjeningsenhed. Efter aktiveringen trykker du på tasten **+** inden for 3 sek. og holder den inde. eBikens drev tilkobles.

Bemærk: Skubbehjælpen kan ikke aktiveres i understøtningsniveauet **OFF**.

Skubbehjælpen **frakobles**, når en af følgende hændelser indtræffer:

- Du slipper tasten **+**,
- eBikens hjul blokeres (f.eks. hvis man bremser eller støder på en forhindring),
- hastigheden overskrider **6 km/h**.

Skubbehjælpens funktionsmåde er omfattet af landespecifikke bestemmelser og kan derfor afvige fra ovennævnte beskrivelse eller være deaktiveret.

Indstilling af understøtningsniveau

Du kan på betjeningsenheden (15) indstille, hvor meget eBike-drevet skal understøtte dig, når du træder i pedalerne. Understøtningsniveauet kan til enhver tid ændres, også under kørsel.

Bemærk: I enkelte udførelser er det muligt, at understøtningsniveauet er forindstillet og ikke kan ændres. Det er også muligt, at der kan vælges mellem færre understøtningsniveauer end angivet her.

Følgende understøtningsniveauer står maksimalt til rådighed:

- **OFF:** Motorunderstøtningen er slået fra, og eBiken kan kun bevæges frem ved at træde i pedalerne som på en normal cykel. Skubbehjælpen kan ikke aktiveres i dette understøtningsniveau.
- **ECO:** god understøtning ved maksimal effektivitet, for maksimal rækkevidde
- **TOUR:** ensartet understøtning, til ture med stor rækkevidde
- **SPORT/eMTB:**
 - SPORT:** kraftfuld understøtning, til sportslig kørsel på kuperede strækninger samt til bytrafik
 - eMTB:** optimal understøtning i alle typer terræn, sportslig start, forbedret dynamik, maksimal ydeevne (**eMTB** fås kun i kombination med drivenhederne BDU250P CX, BDU365, BDU450 CX og BDU480 CX. I givet fald kræves en softwareopdatering.)

- **TURBO:** maksimal understøtning op til høje trædefrekvenser, til sportslig kørsel

For at **forøge** understøtningsniveauet skal du trykke på tasten **+** (**14**) på betjeningsenheden en eller flere gange, indtil det ønskede understøtningsniveau ses på visningen, og for at **sænke** trykker du på tasten **-** (**11**).

Tænd/sluk af cykelbelysning

I den udførelse, hvor kørelyset fødes via eBike-systemet, kan du med et langt tryk på tasten **+** (**14**) på betjeningsenheden samtidig tænde og slukke forlys og baglys.

Når lyset er tændt, vises et symbol på displayet/i appen.

Alternativt kan lyset også tændes og slukkes via appen.

Tænding og slukning af cykelbelysningen har ingen indflydelse på displayets baggrundsbelysning.

Visninger og indstillinger på SmartphoneHub

SmartphoneHub'en er forbundet med drivenheden via et kabel.

Smartphonen forbindes mekanisk med SmartphoneHub'en ved hjælp af en smartphone-fastgørelse.

Kommunikationen mellem SmartphoneHub og smartphone finder sted via *Bluetooth®*.

SmartphoneHub'en har et ridsefast 1.52"-LCD-display med en opløsning på 192 × 64 pixel. Det integrerede display er egnet til anvendelse uden passende smartphone. På det integrerede display kan der ikke vises app-indhold fra smartphonen.



- a** Fejldikator:
Denne visning ses, når der er mindst en fejl i fejlhukommelsen.
- b** Visning cykelbelysning:
Visningen ses, når lyset er tændt.
- c** Visning af Smartphone-forbindelse:
Denne visning ses, hvis du har forbundet din Smartphone med SmartphoneHub'en via *Bluetooth®*.
- Denne visning ses, hvis du har forbundet din Smartphone med SmartphoneHub'en og samtidig åbnet **COBI.Bike**-appen. Med denne visning tegner **COBI.Bike**-appen ruten op.
- d** Hastighed:
Her vises den aktuelle hastighed.
- e** Visning understøttningsniveau
- f** Visning af enhed:
Afhængigt af **COBI.Bike**-appen kan hastigheden vises i km/h eller mph. Som standard er km/h forindstillet.
- g** Visning ekstra akku:
Hvis eBiken er udstyret med 2 akkuer, vises der her 2 akkuer efter hinanden.
- h** Akku-ladetilstandsindikator:
Batterisymbolet viser den aktuelle akku-ladetilstand.
 Akkuen er afladet eller ikke isat.
- i** Akku-niveau i procent
- j** eBike-akkuens rækkevidde:
Afhængigt af akkuens ladetilstand vises her den maksimale rækkevidde.

Andre visninger



498 ^{1/1}	Der er opstået en fejl! Fejldikatoren vises, indtil brugeren trykker på valgtasten (9) og dermed bekræfter modtagelse af fejlen. Derefter ses advarselstrekanten i hoveddisplayvisningen (hastighed osv.), indtil fejlen er afhjulpel.
HOLD '+- NOW	Ved tottrins aktiveringsprocessen bliver føreren efter tryk på tasten (13) opfordret til at trykke på tasten + (14) i 2 sekunder.
	Efter 2 sekunder vises tilstanden Skubbehjælp.
	Denne visning og teksten vist til venstre ses, hvis der på grund af problemer ikke kan gives understøtning fra drivenheden. Dette er tilfældet, hvis f.eks. eBike-akkuen er afladet.
ENGINE OFF	
DISABLED ^{n/a} 35	
68%	Når eBike-akkuen oplades, vises det aktuelle niveau på skærmen. Batterisymbolet blinker.
	Denne visning ses, hvis f.eks. – DiagnosticTool er tilsluttet, eller – der er sluttet en ekstern strømkilde til SmartphoneHub'en (f.eks. en powerbank)
245 ⁷⁴ ₃₅	Hvis eBike-akkuens ladetilstand er under 20 %, blinker akku-ladetilstandsindikatoren h .
	Denne visning ses, hvis f.eks. – eBike-akkuens lavetilstand er lav, eller – systemet ikke kan registrere en eBike-akku.
	Understøtningen frakobles.
	Disse visninger ses, når eBiken har nået serviceterminen.
INSPECTION DUE	
x x	Denne visning ses, hvis der er softwareproblemer. Der skal foretages en software-opdatering i COBI.Bike -appen. Du kan selv foretage opdateringen i COBI.Bike -appen og behøver ikke at kontakte din Bosch eBike-forhandler.





Denne visning ses, når Smartphone-Hub'en opretter forbindelse til smartphonen.

Afslutningen af *Bluetooth*[®]-parringen vises med et flueben på det lille smartphone-symbol.



Denne visning ses, når Smartphone-Hub'en er i gendannelsesstilstand (kun i denne status kan du installere ny software). Det lille *Bluetooth*[®]-symbol viser forbindelsen til smartphonen.

Afslutningen af gendannelsen vises med et flueben.



CHECK APP

Dit betjeningsystem er ikke funktionsdygtigt af følgende grunde:







1. En eller flere inkompatible komponenter er registreret. Denne tilstand kan kun afhjælpes af en Bosch eBike-forhandler.
2. En gammel software registreres. Det kan kun være sket som følge af en bevidst software-nedgradering. Problemet kan kun løses via en software-opdatering. Følg anvisningerne i **COBI.Bike**-appen.

Efter denne meddelelse slår eBike-systemet fra.



APP MODE

Denne visning ses, hvis **COBI.Bike**-appen er åben, og du befinder dig i Dashboard-tilstand.

Denne visning ses, hvis **COBI.Bike**-appen er forbundet med Bosch SmartphoneHub'en, og drivenheden

venter på at blive tændt. Gennemfør i den forbindelse en af følgende handlinger:

- Tryk på knappen "Start" i **COBI.Bike**-appen.
- Vend din smartphone på den lange led, mens **COBI.Bike**-appen er åben.
- Tryk på knappen **+** på betjeningsenheden.



eBike system update necessary

Denne visning ses, hvis en eller flere eBike-komponenter har brug for en software-opdatering.

Opdateringen kan kun foretages af en autoriseret Bosch eBike-forhandler.

Hvis du trykker på en vilkårlig knap på betjeningsenheden, forsvinder visningen. Visningen ses, hver gang du starter eBike-systemet, indtil du har foretaget opdateringen. Du kan stadig anvende din eBike som før. Tallet øverst til højre angiver antallet af henvisninger.

Visning af fejlkode

eBike-systemets komponenter kontrolleres hele tiden automatisk. Hvis der konstateres en fejl, vises den pågældende fejlkode på cykelcomputeren.

Afhængigt af fejls type er det muligt, at drevet slås fra automatisk. Det er dog altid muligt at køre videre uden understøtning fra drevet. Før du kører flere ture, bør eBiken kontrolleres.

► **Lad kun en autoriseret cykelhandler udføre reparationer.**

Kode	Årsag	Afhjælpning
410	En eller flere af cykelcomputerens taster er blokeret.	Kontrollér, om tasterne klemmer, f.eks. fordi på grund af snavs. Rengør om nødvendigt tasterne.
414	Forbindelsesproblem for betjeningsenheden	Få kontrolleret tilslutninger og forbindelser
418	En eller flere af betjeningsenhedens taster er blokeret.	Kontrollér, om tasterne klemmer, f.eks. fordi på grund af snavs. Rengør om nødvendigt tasterne.
419	Konfigurationsfejl	Genstart systemet. Hvis problemet fortsætter, skal du kontakte Bosch eBike-forhandleren.
422	Forbindelsesproblem for drivenheden	Få kontrolleret tilslutninger og forbindelser
423	Forbindelsesproblem for eBike-akkuen	Få kontrolleret tilslutninger og forbindelser
424	Kommunikationsfejl mellem komponenterne	Få kontrolleret tilslutninger og forbindelser
426	Intern tidsoverskridelsesfejl	Genstart systemet. Hvis problemet fortsætter, skal du kontakte Bosch eBike-forhandleren. I denne fejltilstand er det ikke muligt at få vist eller tilpasse dækomfanget.
430	Cykelcomputerens interne akku er tom (ikke ved BUI350)	Oplad cykelcomputeren (i holderen eller via USB-tilslutning)

Kode	Årsag	Afhjælpning
431	Software-versionsfejl	Genstart systemet. Hvis problemet fortsætter, skal du kontakte Bosch eBike-forhandleren.
440	Intern fejl i drivenheden	Genstart systemet. Hvis problemet fortsætter, skal du kontakte Bosch eBike-forhandleren.
450	Intern softwarefejl	Genstart systemet. Hvis problemet fortsætter, skal du kontakte Bosch eBike-forhandleren.
460	Fejl på USB-tilslutningen	Fjern kablet fra cykelcomputerens USB-tilslutning. Hvis problemet fortsætter, skal du kontakte Bosch eBike-forhandleren.
490	Intern fejl i cykelcomputeren	Få kontrolleret cykelcomputeren
500	Intern fejl i drivenheden	Genstart systemet. Hvis problemet fortsætter, skal du kontakte Bosch eBike-forhandleren.
502	Fejl i cykelbelysningen	Kontroller lyset og den tilhørende ledningsføring. Genstart systemet. Hvis problemet fortsætter, skal du kontakte Bosch eBike-forhandleren.
503	Fejl ved hastighedssensoren	Genstart systemet. Hvis problemet fortsætter, skal du kontakte Bosch eBike-forhandleren.
504	Manipulation af hastighedssignalet registreret.	Kontrollér egemagnetens position, og indstil evt. Kontrollér for manipulation (tuning). Drevets understøttelse nedsættes.
510	Intern sensorfejl	Genstart systemet. Hvis problemet fortsætter, skal du kontakte Bosch eBike-forhandleren.
511	Intern fejl i drivenheden	Genstart systemet. Hvis problemet fortsætter, skal du kontakte Bosch eBike-forhandleren.
530	Batterifejl	Frakobl eBiken, tag eBike-akkuen ud, og indsæt eBike-akkuen igen. Genstart systemet. Hvis problemet fortsætter, skal du kontakte Bosch eBike-forhandleren.
531	Konfigurationsfejl	Genstart systemet. Hvis problemet fortsætter, skal du kontakte Bosch eBike-forhandleren.
540	Temperaturfejl	eBiken befinder sig uden for det tilladte temperaturområde. Frakobl eBike-systemet for at lade drivenheden køle af eller varme op til det tilladte temperaturområde. Genstart systemet. Hvis problemet fortsætter, skal du kontakte Bosch eBike-forhandleren.
550	En ugyldig forbruger blev registreret.	Fjern forbrugeren. Genstart systemet. Hvis problemet fortsætter, skal du kontakte Bosch eBike-forhandleren.
580	Software-versionsfejl	Genstart systemet. Hvis problemet fortsætter, skal du kontakte Bosch eBike-forhandleren.
591	Autentificeringsfejl	Frakobl eBike-systemet. Tag batteriet ud, og sæt det i igen. Genstart systemet. Hvis problemet fortsætter, skal du kontakte Bosch eBike-forhandleren.
592	Inkompatible komponenter	Anvend kompatibelt display. Hvis problemet fortsætter, skal du kontakte Bosch eBike-forhandleren.
593	Konfigurationsfejl	Genstart systemet. Hvis problemet fortsætter, skal du kontakte Bosch eBike-forhandleren.
595, 596	Kommunikationsfejl	Kontrollér gearkablerne, og genstart systemet. Hvis problemet fortsætter, skal du kontakte Bosch eBike-forhandleren.
602	Intern batterifejl	Genstart systemet. Hvis problemet fortsætter, skal du kontakte Bosch eBike-forhandleren.
603	Intern batterifejl	Genstart systemet. Hvis problemet fortsætter, skal du kontakte Bosch eBike-forhandleren.
605	Batteritemperaturfejl	Akkuen befinder sig uden for det tilladte temperaturområde. Frakobl eBike-systemet for at lade akkuen køle af eller varme op til

Kode	Årsag	Afhjælpning
		det tilladte temperaturområde. Genstart systemet. Hvis problemet fortsætter, skal du kontakte Bosch eBike-forhandleren.
606	Ekstern batterifejl	Kontroller ledningsføringen. Genstart systemet. Hvis problemet fortsætter, skal du kontakte Bosch eBike-forhandleren.
610	Batterispændingsfejl	Genstart systemet. Hvis problemet fortsætter, skal du kontakte Bosch eBike-forhandleren.
620	Fejl på lader	Udskift laderen. Kontakt Bosch eBike-forhandleren.
640	Intern batterifejl	Genstart systemet. Hvis problemet fortsætter, skal du kontakte Bosch eBike-forhandleren.
655	Batterimultifejl	Frakobl eBike-systemet. Tag batteriet ud, og sæt det i igen. Genstart systemet. Hvis problemet fortsætter, skal du kontakte Bosch eBike-forhandleren.
656	Software-versionsfejl	Kontakt din Bosch eBike-forhandler, så denne kan opdatere softwaren.
7xx	Fejl ved tredjepartskomponenter	Følg oplysningerne i brugsanvisningen fra den pågældende komponentproducent.
800	Intern ABS-fejl	Kontakt Bosch eBike-forhandleren.
810	Uplausible signaler på hjulhastighedssensoren	Kontakt Bosch eBike-forhandleren.
820	Fejl på ledning til den forreste hjulhastighedssensor	Kontakt Bosch eBike-forhandleren.
821 ... 826	Uplausible signaler på den forreste hjulhastighedssensor Sensorskive muligvis ikke til stede, defekt eller monteret forkert; tydelig forskel på hjuldiameter mellem forhjul og baghjul; ekstrem køresituation, f.eks. kørsel på baghjulet	Genstart systemet, og udfør en prøvekørsel i mindst 2 minutter. ABS-kontrollampen skal slukkes. Hvis problemet fortsætter, skal du kontakte Bosch eBike-forhandleren.
830	Fejl på ledning til den bageste hjulhastighedssensor	Kontakt Bosch eBike-forhandleren.
831 833 ... 835	Uplausible signaler på den bageste hjulhastighedssensor Sensorskive muligvis ikke til stede, defekt eller monteret forkert; tydelig forskel på hjuldiameter mellem forhjul og baghjul; ekstrem køresituation, f.eks. kørsel på baghjulet	Genstart systemet, og udfør en prøvekørsel i mindst 2 minutter. ABS-kontrollampen skal slukkes. Hvis problemet fortsætter, skal du kontakte Bosch eBike-forhandleren.
840	Intern ABS-fejl	Kontakt Bosch eBike-forhandleren.
850	Intern ABS-fejl	Kontakt Bosch eBike-forhandleren.
860, 861	Fejl ved spændingsforsyningen	Genstart systemet. Hvis problemet fortsætter, skal du kontakte Bosch eBike-forhandleren.
870, 871 880 883 ... 885	Kommunikationsfejl	Genstart systemet. Hvis problemet fortsætter, skal du kontakte Bosch eBike-forhandleren.
889	Intern ABS-fejl	Kontakt Bosch eBike-forhandleren.
890	ABS-kontrollampe er defekt eller mangler; ABS er muligvis uden funktion.	Kontakt Bosch eBike-forhandleren.
Ingen visning	Intern fejl i cykelcomputeren	Genstart dit eBike-system ved at slukke og tænde igen.

Vedligeholdelse og service

Vedligeholdelse og rengøring

Ingen komponenter må rengøres med vand under tryk.

Hold skærmen på din cykelcomputer ren. Ved tilsmudsning kan der registreres en forkert lysstyrke.

Brug en blød klud, der kun er fugtet med vand, til rengøring af din cykelcomputer. Brug ikke rengøringsmiddel.

Få udført en teknisk kontrol af dit eBike-system mindst en gang årligt (bl.a. mekanik, systemsoftwarens aktualitet).

Desuden kan cykelhandleren lægge antal kørte kilometer og/eller et tidsrum til grund for serviceterminen. I så fald viser cykelcomputeren den forfaldne servicetermin, hver gang den tændes.

Ved behov for service eller reparation af eBiken bedes du kontakte en autoriseret cykelhandler.

► **Lad kun en autoriseret cykelhandler udføre reparationer.**

Kundeservice og anvendelsesrådgivning

Ved alle spørgsmål til eBike-systemet og dets komponenter bedes du kontakte en autoriseret cykelhandler.

Kontaktdata for autoriserede cykelhandlere finder du på hjemmesiden www.bosch-ebike.com.

Bortskaffelse



Drivenhed, cykelcomputer inkl. betjeningsenhed, akku, hastighedssensor, tilbehør og emballage skal indsamles og genbruges iht. gældende miljøforskrifter.

Smid ikke eBikes og deres komponenter ud sammen med husholdningsaffaldet!



Iht. det europæiske direktiv 2012/19/EU skal kasseret el-værktøj og iht. det europæiske direktiv 2006/66/EF skal defekte eller opbrugte akkuer/batterier indsamles separat og genbruges iht. gældende miljøforskrifter.

Kasserede Bosch eBike-komponenter bedes afleveret hos en autoriseret cykelhandler.

Ret til ændringer forbeholdes.

Säkerhetsanvisningar



Läs igenom alla säkerhetsanvisningar och instruktioner. Fel som uppstår till följd av att säkerhetsinstruktionerna och anvisningarna inte följts kan orsaka elstöt, brand och/eller allvarliga personskador.

Spara alla säkerhetsanvisningar och anvisningar.

Begreppet **Batteri**, som används i denna bruksanvisning avser alla original Bosch eBike-batterier.

- ▶ **Låt dig inte distraheras av cykeldatorn.** Om du inte uteslutande koncentrerar dig på trafiken riskerar du att bli inblandad i en olycka. Om du vill göra inmatningar i din färdator utöver att skifta assistansnivå bör du stanna och mata in önskade data.
- ▶ **Öppna inte cykeldatorn.** Cykeldatorn kan förstöras om den öppnas och garantin slutar att gälla.
- ▶ **Använd inte cykeldatorn som handtag.** Om du lyfter din eBike hållandes i cykeldatorn kan skador som inte går att reparera uppstå på cykeldatorn.
- ▶ **Ställ inte cykeln upp och ner på styre och sadel när SmartphoneHub eller dess hållare sticker upp ovanför styret.** SmartphoneHub eller hållaren kan få permanenta skador.
- ▶ **Var försiktig!** När cykeldatorn används med *Bluetooth®* och/eller WiFi kan störningar uppkomma hos andra apparater, flygplan och medicinska apparater (t.ex. pacemaker, hörsapparater). Skador på människor och djur i omedelbar närhet kan inte heller helt uteslutas. Använd inte cykeldatorn med *Bluetooth®* i närheten av medicinska apparater, sensinstationer, kemiska anläggningar, områden med explosionsrisk eller i sprängningsområden. Använd inte cykeldatorn med *Bluetooth®* i flygplan. Undvik drift i direkt närhet till kroppen under en längre period.
- ▶ Varumärket *Bluetooth®* samt logotyper är registrerade varumärken och tillhör Bluetooth SIG, Inc. All användning av detta varumärke/logotyp av Bosch eBike Systems sker under licens.
- ▶ **Cykeldatorn är utrustad med ett gränssnitt för trådlös anslutning. Lokala driftsbegränsningar, t.ex. i flygplan eller sjukhus, ska beaktas.**
- ▶ **Låt inte användningen av COBI.Bike-produkter avleda dig från det som händer i trafiken, och gällande trafiklagar i ditt land. I synnerhet att plocka upp eller hålla telefonen i handen är förbjudet i allmän trafik.**
- ▶ **Konsultera en läkare innan du använder fitness-appar.** Fitness-appar kan göra att personer överanstränger sig fysiskt.

Observera: vi rekommenderar en minimiålder på 10 år för användning av COBI.Bike-produkter.

Skydd av personuppgifter

Om SmartphoneHub skickas till Bosch service kan informationen som sparats på cykeldatorn förmedlas till Bosch.

Produkt- och prestandabeskrivning

Ändamålsenlig användning

SmartphoneHub är avsedd för styrning av ett Bosch eBike-system och för visning av färddata.

Utöver de här beskrivna funktionerna kan det när som helst hända att det görs programvaruändringar för att rätta fel eller ändra funktionerna.

Beskrivningen av ytterligare funktioner finns i nätversionen av denna bruksanvisning under www.Bosch-eBike.com/smartphonehub-manual.

SmartphoneHub är avsedd för användning tillsammans med en smarttelefon.

Grundläggande färddata visas dock även på displayen för SmartphoneHub. Ytterligare information och funktioner kan läggas till via appen **COBI.Bike**.



Kommunikationen mellan SmartphoneHub och smarttelefon sker via en *Bluetooth®*-anslutning.

Illustrerade komponenter

Numreringen av de avbildade komponenterna refererar till bilderna i början av bruksanvisningen.

Alla visningar av cykeldelar utom drivenhet, cykeldator inkl. manöverenhet, hastighetssensor och tillhörande hållare är exempel och kan avvika hos din eBike.

- (1) SmartphoneHub
- (2) På-/avknapp SmartphoneHub
- (3) Upplåsningssspak smarttelefonhållare
- (4) Hållare SmartphoneHub^{A)}
- (5) USB-uttagets skyddskåpa
- (6) Strömförsörjning smarttelefonhållare
- (7) Display
- (8) Knapp Bläddra framåt
- (9) Urvalsknapp
- (10) Knapp Bläddra bakåt
- (11) Knapp Minska assistans –
- (12) Hållare manöverenhet
- (13) Knapp påskjutningshjälp **WALK**
- (14) Knapp Öka assistans/ slå på/av ljuset +
- (15) Manöverenhet
- (16) Universalhållare
- (17) Fästsruvar för universalhållare
- (18) Främre hållbygel
- (19) Bakre hållbygel

A) Vid fäste på styret är kundspecifika lösningar möjliga även utan klämmorna för styret.

Visningselement SmartphoneHub

a Felindikering

- b Visning cykelbelysning
- c Visning smarttelefon-anslutning
- d Hastighet
- e Visning assistansnivå
- f Visning enhet
- g Visning andra batteriet (tillval)
- h Indikering batteristatus
- i Batterinivå
- j Räckvidd

Tekniska data

Cykeldator		SmartphoneHub
Produktkod		CUI100
Laddningsström USB-anslutning max.	mA	1000
Laddningsspänning USB-anslutning	V	5
Driftstemperatur	°C	-5 ... +40
Lagringstemperatur	°C	+10 ... +40
Laddtemperatur	°C	0 ... +40
Litiumjonbatteri internt	V mAh	3,7 300
<i>Bluetooth® Low Energy</i>		
– Frekvens	MHz	2400–2480
– Sändningseffekt	mW	< 10
Skyddsklass ^{A)}		IP 54
Vikt, ca.	kg	0,12

A) vid stängd USB-kåpa

Bosch eBike-system använder FreeRTOS (se <http://www.freertos.org>).

Försäkran om överensstämmelse

Härmed förklarar Robert Bosch GmbH, Bosch eBike Systems, att sändaranläggningstypen **SmartphoneHub** uppfyller kraven i direktivet 2014/53/EU. EU-konformitetsförklaringens fullständiga text finns på följande webbadress: <https://www.ebike-connect.com/conformity>.

Drift

Driftstart

Förutsättningar

eBike-systemet kan bara aktiveras när följande förutsättningar har uppfyllts:

- Ett tillräckligt laddat batteri har satts i (se batteriets bruksanvisning).
- Hastighetssensorn är korrekt ansluten (se drivenhetens bruksanvisning).

Sätta på/stänga av eBike-systemet

För att **sätta på** eBike-systemet har du följande möjligheter:

- Tryck på på-/av-knappen **(2)** på cykeldatorn medan eBike-batteriet är anslutet.
- Tryck på på-/av-knappen på eBike-batteriet (se batteriets bruksanvisning).

Drivningen aktiveras så snart du trampar på pedalerna (utom vid funktion gångstöd eller på assistansnivån **OFF**).

Motoreffekten beror på den inställda assistansnivån på cykeldatorn.

Så snart du slutar med att trampa på pedalerna i normal drift eller så snart du uppnått en hastighet på **25 km/h** stängs eBike-drivningens assistans av. Drivningen aktiveras automatiskt så snart du trampar på pedalerna och hastigheten ligger under **25 km/h**.

För att **stänga av** eBike-systemet har du följande möjligheter:

- Tryck på på-/av-knappen **(2)** på cykeldatorn.
- Stäng av eBike-batteriet med på-/av-knappen (cykeltillverkarspecifika lösningar finns där på-/av-knappen inte är tillgänglig; se tillverkarens bruksanvisning).

Efter avstängning slås systemet av. Det tar ca. 3 sek. En omedelbar återstart är möjlig först när systemet är avstängt.

Om eBike inte förflyttas under cirka 10 minuter **och** om ingen knapp trycks på cykeldatorn stänger eBike-systemet av sig automatiskt av energisparsskäl.

Anmärkning: Stäng alltid av eBike-systemet när du ställer ifrån dig eBike.

Observera: om SmartphoneHub-batteriet skulle vara urladdat kan du ändå starta din eBike med eBike-batteriet. SmartphoneHub-batteriet laddas automatiskt så fort eBike-batteriet slås på. SmartphoneHub-batteriet kan även laddas via USB-anslutningen.

Anslutning av SmartphoneHub till en smarttelefon

Du kan utöka visningar och funktioner i SmartphoneHub med appen **COBI.Bike**. Ladda ner den kostnadsfria appen via App Store (för Apple iPhone) eller via Google Play Store (för Android-enheter).

För att ansluta din SmartphoneHub till smarttelefonen, öppna appen COBI.Bike på din telefon och följ anvisningarna i appen.

Sätta in en smarttelefon i universalhållaren (se bild A och B)

En universalhållare **(16)** för smarttelefoner medföljer. Du kan köpa särskilda iPhone-hållare som finns i tillbehörsortimentet. Ingen separat strömförsörjning krävs för iPhone-hållaren.

Vid universalhållare sker strömförsörjningen (5 V/1 A, max. 1,5 A) via en separat USB-kabel (ingår i leveransomfattningen) i micro-A/B USB-porten på SmartphoneHub.

Sätta in universalhållaren (se bild A) Skjut universalhållaren **(16)** framifrån på SmartphoneHub tills den klickar på plats **1**. Universalhållaren kan fixeras ytterligare med de båda fästskruvarna **(17)**.

Sätta in smarttelefonen (se bild B)

- Dra den främre hållbygeln **(18)** framåt **2**.
- Lägg smarttelefonen med den långa sidan mot den bakre hållbygeln **(19)** vid **3**.
- Låt den främre hållbygeln **(18)** glida långsamt mot smarttelefonen och släpp den **4**.

Smarttelefonens strömförsörjning (tillval)

Smarttelefonen kan försörjas med ström (5 V/1 A) via en separat USB-kabel (ingår i leveransomfattningen) via micro-A/B USB-porten i SmartphoneHub. Anslut smarttelefonen via USB-kabeln i USB-uttaget på SmartphoneHub.

Ta ut smarttelefonen

Skjut smarttelefonen och därmed även den främre hållbygeln framåt med båda händer tills smarttelefonen kan tas ut ur universalhållaren. Dra ev. ut USB-kabeln för strömförsörjningen.

Programvaruuppdatering

Om en programvaruuppdatering är tillgänglig för SmartphoneHub visas en anvisning i appen. Följ anvisningarna i appen för att fullföra uppdateringen.

Återställning av SmartphoneHub (Recovery)

Utför en återställning av SmartphoneHub om den inte längre fungerar korrekt. Öppna appen på din telefon och följ anvisningarna.

Strömförsörjning för SmartphoneHub

SmartphoneHub har ett internt lithiumjon-polymer-batteri (nominell/minimum 300 mAh, 3,7 V) som inte kan tas ut. SmartphoneHub kan startas via på-/avknappen **(2)** eller via på-/avknappen på eBike-batteriet. Om SmartphoneHub inte kan startas måste den laddas via en USB-kabel i minst 30 minuter.

Ladda din SmartphoneHub var 3:e månad när du inte använder den. Du kan ladda SmartphoneHub-batteriet via USB-uttaget på SmartphoneHub med valfri kontakt, smarttelefon-laddare osv.

In- och urkoppling av påskjutningshjälp

Påskjutningshjälpen kan underlätta påskjutningen av eBike. Hastigheten i denna funktion är beroende av ilagd växel och kan uppnå högst **6 km/h**. Ju lägre ilagd växel är desto lägre är hastigheten i funktionen ledhjälp (vid full effekt).

► **Funktionen Påskjutningshjälp får endast användas när du skjuter på eBike.** Om hjulen på eBike inte har någon markkontakt då påskjutningshjälpen används finns det risk för personsador.

För att **aktivera** påskjutningshjälpen, tryck kort på knappen **WALK** på din manöverenhet. Efter aktiveringen, tryck inom 3 sekunder på knappen **+** och håll den intryckt. eBike-drivningen sätts på.

Anmärkning: Påskjutningshjälpen kan inte aktiveras på stödnivån **OFF**.

Gångstödet **kopplas ur** så snart som något av följande inträffar:

- Släpp knappen **+**.
- eBike-systemets hjul blockeras (t.ex. genom att bromsa eller stöta emot ett hinder),
- hastigheten överskrider **6 km/h**.

Påskjutningshjälpens funktions sätt omfattas av landsspecifika bestämmelser och kan därför avvika från den ovan nämnda beskrivningen eller vara avaktiverade.

Ställa in stödnivå

På manöverenheten **(15)** går det att ställa in hur kraftig assistans eBike-drivningen skall ge vid trampningen. Assistansnivån kan ändras när som helst, även under färd.

Anmärkning: Vid enskilda utföranden kan det hända att stödnivån är förinställd och inte kan ändras. Det kan också hända att det finns färre stödnivåer till förfogande än vad som anges här.

Följande assistansnivåer står maximalt till förfogande:

- **OFF:** Motorassistansen är avstängd, eBike kan förflyttas genom att trampa, som med en vanlig cykel.
- **ECO:** Aktivt stöd vid maximal effektivitet för maximal räckvidd
- **TOUR:** Konstant stöd vid färder med stor räckvidd
- **SPORT/eMTB:**

SPORT: kraftfullt stöd för sportig körning på bergiga sträckor samt för stadstrafik

eMTB: optimalt stöd i varje terräng, sportig körning, förbättrad dynamik, maximal prestanda (**eMTB** endast tillgänglig i kombination med drivenheterna BDU250P CX, BDU365, BDU450 CX och BDU480 CX. Eventuellt krävs en programvaruuppdatering.)

- **TURBO:** maximalt stöd upp till höga trampfrekvenser, för sportig cykling

För att **öka** assistansnivån, tryck på knappen **+** **(14)** på manöverenheten tills önskad assistansnivå visas, för att **sänka** trycker du på knappen **–** **(11)**.

Tända/släcka cykelbelysning

I det utförande i vilket cykelljuset matas av eBike-systemet kan fram- och bakljus tändas samtidigt via manöverenheten genom ett långt tryck på knappen **+** **(14)**.

När ljuset är på visas en symbol på displayen/i appen. Ljuset kan också slås på och av via appen.

Tändning och släckning av lamporna påverkar inte displayens bakgrundsbelysning.

Visning och inställningar i SmartphoneHub

SmartphoneHub är ansluten till drivenheten med en kabel. Smarttelefonen ansluts mekaniskt till SmartphoneHub via en smarttelefon-hållare.

Kommunikationen mellan SmartphoneHub och smarttelefon sker via en Bluetooth®-anslutning.

SmartphoneHub har en reptålig 1,52" LCD-display med en upplösning på 192 × 64 pixlar. Den integrerade displayen är lämplig för användning även utan smarttelefon. På den integrerade displayen kan innehåll från appen visas.



a Felindikering:

Detta visar när minst ett fel föreligger i felminnet.

b Indikering cykelbelysning:

Detta visar när ljuset är på.

c Indikering smarttelefon-anslutning:

Denna indikering visas när smarttelefonen är ansluten till SmartphoneHub via Bluetooth®.



Denna indikering visas när smarttelefonen är ansluten till SmartphoneHub och appen **COBI.Bike** är öppen på smarttelefonen. I denna inställning registrerar **COBI.Bike**-appen körningen.

d Hastighet:

Här visas aktuell hastighet.

e Visning assistansnivå



f Indikering enhet:

Beroende på appen **COBI.Bike** kan hastigheten visas i km/h eller mph. km/h är inställt som standard.

g Indikering av ett andra batteri:

Om eBike är utrustad med två batterier visas här två batterier efter varandra.

h Indikering för batteristatus:

Batterisymbolen visar aktuell laddningsnivå.



Batteriet är urladdat eller saknas.

i Batterinivå i procent

j eBike-batteriets räckvidd:

Här visas maximal räckvidd beroende på batteriets laddningsnivå.

användaren trycker på knappen **(9)** och därmed bekräftar felet. Därefter är varningstriangeln kvar i huvuddisplayen (hastighet osv.) tills felet åtgärdats.

HOLD '+ NOW

Efter ett tryck på knappen **(13)** uppmanas användaren att tryck på knappen **+** **(14)** i 2 sekunder, vid aktiveringsprocess i två steg.



Efter 2 sekunder visas läget påskjutningshjälp.



ENGINE OFF

Denna indikering och texten till vänster visas om drivenheten inte kan utföra assistans på grund av något problem. Ett exempel på detta är om eBike-batteriet är urladdat.



68%

När eBike-batteriet laddas visar skärmen aktuell nivå. Batterisymbolen blinkar.

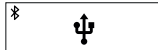

Denna indikering visas t.ex.

- att Diagnostic Tool är ansluten till eller
- att SmartphoneHub är ansluten till en extern strömkälla (t.ex. en Powerbank)



När eBike-batteriets nivå ligger under 20 % blinkar indikeringen för batteristatus **h**.



Denna indikering visas t.ex.

- om eBike-batteriets nivå är låg eller
- om inget eBike-batteri kan identifieras av systemet.

Assistenten stängs av.



INSPECTION DUE

Dessa indikeringar visas när eBike behöver service.

x x

Denna indikering visas när programvaruproblem föreligger. En programuppdatering måste göras i COBI.Bike-appen.

Du kan själv göra uppdateringen i **COBI.Bike**-appen och behöver inte kontakta din Bosch eBike-återförsäljare.



Denna indikering visas när SmartphoneHub ansluter till smarttelefonen.



När Bluetooth®-kopplingen avslutas visas detta med en bock på den lilla smarttelefon-symbolen.

Andra indikeringar



498

¹⁾ Ett fel har uppstått!
Felindikeringen är kvar tills

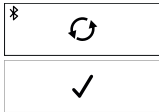

Denna indikering visas när SmartphoneHub befinner sig i återställningsläge (endast i denna status kan nya programvara installeras). Den lilla Bluetooth®-symbolen visar anslutningen till smarttelefonen.

När återställningen har avslutats visas detta med en bock.

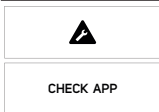

Manöversystemet fungerar inte i följande fall:

1. En eller flera inkompatibla komponenter registreras. Detta tillstånd kan endast åtgärdas av en Bosch eBike-återförsäljare.
2. Äldre programvara har registrerats. Detta kan endast beror på medveten nedgradering av programvaran. Problemet kan lösas med en programvaruuppdatering, följ anvisningarna i **COBI.Bike**-appen.

Efter detta meddelande stängs eBike-systemet av.



Denna indikering visas när **COBI.Bike**-appen är öppen och befinner sig i Dashboard-läge.



Denna indikering visas när **COBI.Bike**-appen är ansluten till Bosch SmartphoneHub och drivenheten

väntar på att slås på. Utför en av följande åtgärder:

- Tryck på "Start"-knappen i **COBI.Bike**-appen.
- Vrid smarttelefonen i horisontell riktning när **COBI.Bike**-appen är öppen.
- Tryck på knappen + på manöverenheten.

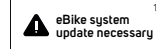

Denna indikering visas om en eller flera eBike-komponenter behöver en programvaruuppdatering.

Uppdateringen kan endast utföras av en auktoriserad Bosch eBike-återförsäljare.

Genom ett tryck på valfri knapp på manöverenheten kan indikeringen döljas. Indikeringen visas vid varje start av eBike-systemet tills uppdateringen utförs. Du kan fortfarande använda din eBike utan begränsningar. Siffran uppe till höger visar antalet indikeringar.

Visning felkod

eBike-systemets komponenter kontrolleras ständigt automatiskt. Om ett fel konstateras visas respektive felkod på cykeldatorm.

Beroende på typ av fel stängs i förekommande fall även drivningen av. De går dock att fortsätta cykla utan hjälp av drivningen. Innan du ger dig ut på en ny tur bör du dock kontrollera eBike.

► **Låt endast auktoriserade cykelverkstäder utföra reparationer.**

Kod	Orsak	Åtgärd
410	En eller flera knappar på cykeldatorm är blockerade.	Kontrollera om knappar har fastnat t.ex. på grund av att smuts trängt in. Rengör knapparna vid behov.
414	Anslutningsproblem med manöverenheten	Låt kontrollera anslutningar och förbindelser
418	En eller flera knappar på manöverenheten är blockerade.	Kontrollera om knappar har fastnat t.ex. på grund av att smuts trängt in. Rengör knapparna vid behov.
419	Konfigurationsfel	Starta om systemet på nytt. Om problemet kvarstår, kontakta din Bosch eBike-återförsäljare.
422	Anslutningsproblem hos drivenheten	Låt kontrollera anslutningar och förbindelser
423	Anslutningsproblem med eBike-batteriet	Låt kontrollera anslutningar och förbindelser
424	Inbördes kommunikationsfel mellan komponenterna	Låt kontrollera anslutningar och förbindelser
426	Internt tidsöverskridandefel	Starta om systemet på nytt. Om problemet kvarstår, kontakta din Bosch eBike-återförsäljare. Vid denna felstatus är det inte möjligt att visa eller anpassa däckomkretsen.
430	Cykeldatorms interna batteri är tomt (gäller ej BUI350)	Ladda upp cykeldatorm (i hållaren eller via USB-anslutningen)
431	Versionsfel på programvaran	Starta om systemet på nytt. Om problemet kvarstår, kontakta din Bosch eBike-återförsäljare.

Kod	Orsak	Åtgärd
440	Internt fel hos drivenheten	Starta om systemet på nytt. Om problemet kvarstår, kontakta din Bosch eBike-återförsäljare.
450	Internt programfel	Starta om systemet på nytt. Om problemet kvarstår, kontakta din Bosch eBike-återförsäljare.
460	Fel på USB-anslutningen	Koppla från kabeln till USB-anslutningen cykeldatorn. Om problemet kvarstår, kontakta din Bosch eBike-återförsäljare.
490	Internt fel på cykeldatorn	Låt kontrollera cykeldatorn
500	Internt fel hos drivenheten	Starta om systemet på nytt. Om problemet kvarstår, kontakta din Bosch eBike-återförsäljare.
502	Fel på cykelbelysningen	Kontrollera belysningen och tillhörande kablar. Starta om systemet på nytt. Om problemet kvarstår, kontakta din Bosch eBike-återförsäljare.
503	Fel på hastighetssensorn	Starta om systemet på nytt. Om problemet kvarstår, kontakta din Bosch eBike-återförsäljare.
504	Manipulering av hastighetssignalen har identifierats.	Kontrollera och ställ eventuellt in ekermagnetens position. Kontrollera med avseende på manipulation (tuning). Drivningens stöd minskas.
510	Internt sensorfel	Starta om systemet på nytt. Om problemet kvarstår, kontakta din Bosch eBike-återförsäljare.
511	Internt fel hos drivenheten	Starta om systemet på nytt. Om problemet kvarstår, kontakta din Bosch eBike-återförsäljare.
530	Batterifel	Stäng av eBike, ta ur eBike-batteriet och sätt in eBike-batteriet igen. Starta om systemet på nytt. Om problemet kvarstår, kontakta din Bosch eBike-återförsäljare.
531	Konfigurationsfel	Starta om systemet på nytt. Om problemet kvarstår, kontakta din Bosch eBike-återförsäljare.
540	Temperaturfel	eBike befinner sig utanför det tillåtna temperaturområdet. Stäng av eBike-systemet för att låta drivenheten antingen svalna eller värmas upp till det tillåtna temperaturområdet. Starta om systemet på nytt. Om problemet kvarstår, kontakta din Bosch eBike-återförsäljare.
550	En otillåten förbrukare har identifierats.	Avlägsna förbrukaren. Starta om systemet på nytt. Om problemet kvarstår, kontakta din Bosch eBike-återförsäljare.
580	Versionsfel på programvaran	Starta om systemet på nytt. Om problemet kvarstår, kontakta din Bosch eBike-återförsäljare.
591	Autentiseringsfel	Stäng av eBike-systemet. Ta bort batteriet och sätt in det igen. Starta om systemet på nytt. Om problemet kvarstår, kontakta din Bosch eBike-återförsäljare.
592	Inkompatibel komponent	Använd en kompatibel display. Om problemet kvarstår, kontakta din Bosch eBike-återförsäljare.
593	Konfigurationsfel	Starta om systemet på nytt. Om problemet kvarstår, kontakta din Bosch eBike-återförsäljare.
595, 596	Kommunikationsfel	Kontrollera anslutningarna till växelådan och starta om systemet. Om problemet kvarstår, kontakta din Bosch eBike-återförsäljare.
602	Internt batterifel	Starta om systemet på nytt. Om problemet kvarstår, kontakta din Bosch eBike-återförsäljare.
603	Internt batterifel	Starta om systemet på nytt. Om problemet kvarstår, kontakta din Bosch eBike-återförsäljare.
605	Batteritemperaturfel	Batteriet befinner sig utanför tillåtet temperaturområde. Stäng av eBike-systemet för att låta batteriet antingen svalna eller värmas upp till det tillåtna temperaturområdet. Starta om systemet på

Kod	Orsak	Åtgärd
		nytt. Om problemet kvarstår, kontakta din Bosch eBike-återförsäljare.
606	Externt batterifel	Kontrollera kablarna. Starta om systemet på nytt. Om problemet kvarstår, kontakta din Bosch eBike-återförsäljare.
610	Batterispänningsfel	Starta om systemet på nytt. Om problemet kvarstår, kontakta din Bosch eBike-återförsäljare.
620	Fel på laddaren	Byt laddaren. Kontakta din Bosch eBike-återförsäljare.
640	Internt batterifel	Starta om systemet på nytt. Om problemet kvarstår, kontakta din Bosch eBike-återförsäljare.
655	Flera batterifel	Stäng av eBike-systemet. Ta bort batteriet och sätt i det igen. Starta om systemet på nytt. Om problemet kvarstår, kontakta din Bosch eBike-återförsäljare.
656	Versionsfel på programvaran	Kontakta din Bosch eBike-återförsäljare så att denne kan genomföra en programuppdatering.
7xx	Fel hos extern komponent	Beakta uppgifterna i bruksanvisningen från respektive tillverkare.
800	Internt ABS-fel	Kontakta din Bosch eBike-återförsäljare.
810	Osannolika signaler på hjulhastighets-sensorn	Kontakta din Bosch eBike-återförsäljare.
820	Fel på ledning till den främre hjulhastighetssensorn	Kontakta din Bosch eBike-återförsäljare.
821 ... 826	Osannolika signaler på den främre hjulhastighets-sensorn Sensorplattan kanske saknas eller är defekt eller felaktigt monterad, stor skillnad i hjuldiameter mellan framhjul och bakhjul, extremkörning som körning på bara bakhjulet	Starta om systemet och provkör i minst 2 minuter. ABS-kontrolllampan ska slockna. Om problemet kvarstår, kontakta din Bosch eBike-återförsäljare.
830	Fel på ledning till den bakre hjulhastighetssensorn	Kontakta din Bosch eBike-återförsäljare.
831 833 ... 835	Osannolika signaler på den bakre hjulhastighets-sensorn Sensorplattan kanske saknas eller är defekt eller felaktigt monterad, stor skillnad i hjuldiameter mellan framhjul och bakhjul, extremkörning som körning på bara bakhjulet	Starta om systemet och provkör i minst 2 minuter. ABS-kontrolllampan ska slockna. Om problemet kvarstår, kontakta din Bosch eBike-återförsäljare.
840	Internt ABS-fel	Kontakta din Bosch eBike-återförsäljare.
850	Internt ABS-fel	Kontakta din Bosch eBike-återförsäljare.
860, 861	Fel på spänningsförsörjningen	Starta om systemet på nytt. Om problemet kvarstår, kontakta din Bosch eBike-återförsäljare.
870, 871 880 883 ... 885	Kommunikationsfel	Starta om systemet på nytt. Om problemet kvarstår, kontakta din Bosch eBike-återförsäljare.
889	Internt ABS-fel	Kontakta din Bosch eBike-återförsäljare.
890	ABS-kontrolllampan är defekt eller saknas, möjlig felfunktion hos ABS.	Kontakta din Bosch eBike-återförsäljare.
Ingen indikering	Internt fel på cykeldatorn	Starta om eBike-systemet genom att stänga av det och sätta på det igen.

Underhåll och service

Underhåll och rengöring

Inga komponenter får rengöras med högtryckstvätt.

Håll cykeldatorns skärm ren. Vid smuts kan det leda till felaktig ljusstyrkeidentifiering.

Vid rengöring av din cykeldator, använd en mjuk trasa som endast är fuktad med vatten. Använd inga rengöringsmedel. eBike-systemet ska genomgå teknisk kontroll minst en gång om året (bl.a. mekanik, uppdatering av systemprogramvaran).

Dessutom kan cykelförsäljaren basera ett visst antal cyklade kilometer och/eller en viss tidsperiod vid beräkning av servicetidpunkten. I detta fall visas att det är dags för service varje gång cykeldatorn startas.

För service eller reparationer på eBike vänder du dig till en auktoriserad fackhandlare.

► **Låt endast auktoriserade cykelverkstäder utföra reparationer.**

Kundtjänst och applikationsrådgivning

Vid alla frågor om eBike-systemet och dess komponenter vänder du dig till en auktoriserad fackhandlare.

Kontaktdata till auktoriserade cykelhandlare hittar du på internetsidan www.bosch-ebike.com.

Avfallshantering



Drivenhet, cykeldator inkl. manöverenhet, batteri, hastighetssensor, tillbehör och förpackningar skall återvinnas på ett miljövänligt sätt.

Släng inte eBikes och dess komponenter i hushållsavfallet!



Enligt det europeiska direktivet 2012/19/EU skall obrukbara elektriska apparater och enligt det europeiska direktivet 2006/66/EG felaktiga eller förbrukade batterier samlas in separat och tillförs en miljöanpassad avfallshantering.

Lämna ej funktionsdugliga batterier och cykeldatorer till en auktoriserad cykelhandlare.

Ändringar förbehålles.

Sikkerhetsanvisninger



Les sikkerhetsanvisningene og instruksene. Hvis ikke sikkerhetsanvisningene og instruksene tas til følge, kan det oppstå elektrisk støt, brann og/eller alvorlige personskader.

Oppbevar alle sikkerhetsinstruksene og anvisningene for fremtidig bruk.

Begrepet **batteri** som brukes i denne bruksanvisningen, refererer til alle originale Bosch eBike-batterier.

- ▶ **Du må ikke la deg forstyrre av visningene på kjørecomputeren.** Det kan oppstå farlige situasjoner hvis du ikke til enhver tid følger med på trafikken. Hvis du i tillegg til å endre fremdriftshjelpen ønsker å foreta innstilling på kjørecomputeren, må du stoppe før du gjør dette.
- ▶ **Du må ikke åpne kjørecomputeren.** Kjørecomputeren kan bli ødelagt hvis den åpnes, og garantien vil da opphøre.
- ▶ **Du må ikke bruke kjørecomputeren som håndtak.** Hvis du løfter elsykkelen ved å holde i kjørecomputeren, kan kjørecomputeren skades permanent.
- ▶ **Du må ikke sette sykkelen opp ned på styret og setet hvis SmartphoneHub eller holderen til denne rager ut over styret.** SmartphoneHub eller holderen kan få permanente skader.
- ▶ **Forsiktig!** Under bruk av kjørecomputeren med *Bluetooth®* og/eller trådløst nett kan det oppstå forstyrrelse på andre apparater og anlegg, fly og medisinsk utstyr (f.eks. pacemakere og høreapparater). Skader på mennesker og dyr i umiddelbar nærhet kan heller ikke utelukkes helt. Bruk ikke kjørecomputeren med *Bluetooth®* i nærheten av medisinsk utstyr, bensinstasjoner, kjemiske anlegg, steder med eksplosjonsfare eller på sprengningsområder. Bruk ikke kjørecomputeren med *Bluetooth®* om bord på fly. Unngå langvarig bruk nær kroppen.
- ▶ *Bluetooth®*-ordmerket og -logoene er registrerte varemerker som tilhører Bluetooth SIG, Inc. Enhver bruk av dette ordmerket / denne logoen av Bosch eBike Systems skjer på lisens.
- ▶ **Kjørecomputeren er utstyrt med et radiogrensesnitt. Lokale restriksjoner for bruk av dette, for eksempel om bord på fly eller på sykehus, må overholdes.**
- ▶ **Pass på at ikke bruken av COBI.Bike-produktene fører til at din oppmerksomhet avledes fra trafikken, og følg alltid gjeldende lover i landet du befinner deg i for bruk av sykkelen i veitrafikk. Merk spesielt at det er ulovlig å ta opp eller holde smarttelefonen i hånden i veitrafikk .**
- ▶ **Rådfør deg med lege før du bruker treningsapp-programmer.** Treningsapper kan få enkelte personer til å utsette seg for større fysisk belastning enn de tåler.

Merknad: Vi anbefaler en minstealder på 10 år for bruk av COBI.Bike-produkter.

Personvernerklæring

Hvis SmartphoneHub sendes til Bosch for service, kan eventuelt dataene som er lagret på enheten, overføres til Bosch.

Produktbeskrivelse og ytelsesspesifikasjoner

Forskriftsmessig bruk

SmartphoneHub er beregnet for styring av et Bosch eBike-system og visning av kjøredata.

I tillegg til funksjonene som vises her, kan det når som helst lanseres programvareendringer for feilretting og funksjonsendringer.

En beskrivelsen av andre funksjoner finnes på nettversjonen av denne bruksanvisningen på www.Bosch-eBike.com/smartphonehub-manual.

SmartphoneHub er beregnet bruk med en smarttelefon.

De grunnleggende kjøredataene vises imidlertid på displayet til SmartphoneHub. Ytterligere informasjon og funksjoner kan legges til via smarttelefonappen **COBI.Bike**.



Kommunikasjonen mellom SmartphoneHub og smarttelefon skjer via en *Bluetooth®*-forbindelse.

Illustrerte komponenter

Nummereringen av de avbildede komponentene er basert på illustrasjonene på grafikkisiden i begynnelsen av bruksanvisningen.

Alle illustrasjoner av sykkeldeler med unntak av drivenhet, kjørecomputer med betjeningsenhet, hastighetssensor og tilhørende fester, er skjematisk, og kan avvike fra din eBike.

- (1) SmartphoneHub
- (2) Av/på-knapp på SmartphoneHub
- (3) Utløserpak for smarttelefonholder
- (4) Holder for SmartphoneHub^A
- (5) Beskyttelsesdeksel for USB-kontakt
- (6) Smarttelefonholderens strømforsyning
- (7) Display
- (8) Bla forover-knapp
- (9) Valgknapp
- (10) Bla bakover-knapp
- (11) Knapp for reduksjon av fremdriftshjelp –
- (12) Holder for betjeningsenhet
- (13) Knapp for skyvehjelp **WALK**
- (14) Knapp for økt fremdriftshjelp / slå lys på/av +
- (15) Betjeningsenhet
- (16) Universalholder
- (17) Festeskruer for universalholder

(18) Fremre festeboyle

(19) Bakre festeboyle

- A) Ved feste på styret er kundespesifikke løsninger mulige også uten styreklemmer.

Visningselementene til SmartphoneHub

- a Feilvisning
- b Visning for lys på sykkelen
- c Visning av smarttelefonforbindelse
- d Hastighet
- e Visning av fremdriftshjelp
- f Visning av enhet
- g Visning for ekstra batteri (tilleggsutstyr)
- h Indikator for batteriladenivå
- i Batterinivå
- j Rekkevidde

Tekniske data

Kjørecomputer		SmartphoneHub
Produktkode		CUI100
Ladestrøm USB-inngang maks.	mA	1000
Ladespenning USB-inngang	V	5
Driftstemperatur	°C	-5 ... +40
Lagringstemperatur	°C	+10 ... +40
Ladetemperatur	°C	0 ... +40
Li-ion-batteri internt	V mAh	3,7 300
<i>Bluetooth® Low Energy</i>		
- Frekvens	MHz	2400–2480
- Sendeeffekt	mW	< 10
Kapslingsgrad ^{A)}		IP 54
Vekt, ca.	kg	0,12

A) ved lukket USB-deksel
Bosch eBike-systemet bruker FreeRTOS
(se <http://www.freertos.org>).

Samsvarserklæring

Robert Bosch GmbH, Bosch eBike Systems, erklærer herved at radioutstyret **SmartphoneHub** er i samsvar med direktivet 2014/53/EU. Den fullstendige teksten i EU-samsvarserklæringen finnes på følgende nettside: <https://www.ebike-connect.com/conformity>.

Bruk

Igangsetting

Forutsetninger

eBike-systemet kan bare aktiveres når følgende forutsetninger er oppfylt:

- Et tilstrekkelig ladet batteri er satt inn (se bruksanvisningen for batteriet).
- Hastighetssensoren er riktig tilkoblet (se bruksanvisningen for drivenheten).

Slå eBike-systemet på/av

Du **slår på** eBike-systemet på følgende måter:

- Trykk på av/på-knappen **(2)** på kjørecomputeren med eBike-batteriet satt inn.
- Trykk på av/på-knappen til eBike-batteriet (se bruksanvisningen for batteriet).

Motoren aktiveres så snart du trår på pedalene (unntatt i funksjonen skyvehjelp eller i fremdriftshjelpnivået **OFF**). Motoreffekten avhenger av nivået på fremdriftshjelpen som er stilt inn på kjørecomputeren.

Når du slutter å trå på pedalene i normalmodus, eller så snart sykkelen har kommet opp i en hastighet på **25 km/h** kobles hjelpen fra eBike-motoren ut. Motoren aktiveres automatisk igjen når du trår på pedalene og hastigheten er under **25 km/h**.

Du **slår av** eBike-systemet på følgende måter:

- Trykk på av/på-knappen **(2)** til kjørecomputeren.
- Slå av eBike-batteriet med av/på-knappen til dette (enkelte sykkelprodusenter har løsninger der det ikke er tilgang til av/på-knappen til batteriet, se bruksanvisningen fra sykkelprodusenten).

Etter utkoblingen slås systemet av. Dette tar ca. 3 sekunder. Det er ikke mulig å slå det på igjen umiddelbart før det er helt stoppet.

Hvis ikke elsykkelen beveges **og** ingen knapp på kjørecomputeren trykkes på ca. 10 minutter, slås eBike-systemet automatisk av for å spare energi.

Merknad: Slå alltid av eBike-systemet når du parkerer elsykkelen.

Merknad: Hvis batteriet til SmartphoneHub er utladet, kan du likevel slå på eBike på eBike-batteriet. Batteriet til SmartphoneHub lades automatisk når eBike-batteriet slås på. Alternativt kan batteriet til SmartphoneHub lades via USB-inngangen.

Parkobling av en SmartphoneHub med en smarttelefon

Du kan utvide visningene og funksjonene til SmartphoneHub med smarttelefonappen **COBI.Bike**. Du må da laste ned gratisappen fra App Store (for Apple iPhone) eller Google Play Store (for Android-enheter).

For å koble SmartphoneHub til smarttelefonen åpner du COBI.Bike-appen på smarttelefonen og følger anvisningene i appen.

Sette en smarttelefon i universalholderen (se bilde A og B)

En universalholder (**16**) følger med for feste av en smarttelefon. Spesifikke iPhone-holdere kan kjøpes som tilbehør. Ved bruk av en iPhone-holder kreves ingen separat strømforsyning.

Når universalholderen brukes, skjer strømforsyningen (5 V/1 A, maks. 1,5 A) via micro-A/B USB-inngangen til SmartphoneHub ved bruk av en separat USB-kabel (følger med ved levering).

Sette inn universalholderen (se bilde **A**)

Skyv universalholderen (**16**) på SmartphoneHub forfra til det høres at den festes **1**. Universalholderen kan festes ytterligere med de to festeskruene (**17**).

Sette inn smarttelefonen (se bilde **B**)

- Trekk den fremre festeøylen (**18**) forover **2**.
- Legg på smarttelefonen med den lange siden på den bakre festeøylen (**19**) **3**.
- La den fremre festeøylen (**18**) gli langsomt mot smarttelefonen, og slipp den **4**.

Strømforsyning til smarttelefonen (tilleggsutstyr)

Smarttelefonen kan forsynes med strøm (5 V/1 A) via micro-A/B USB-inngangen til SmartphoneHub ved bruk av en separat USB-kabel (følger med ved levering). Du må da koble smarttelefonen til USB-kontakten på SmartphoneHub via USB-kabelen.

Ta ut smarttelefonen

Skyv smarttelefonen og dermed også den fremre festeøylen forover med begge hendene til smarttelefonen kan tas ut av universalholderen. Trekk eventuelt ut USB-kabelen for strømforsyningen.

Programvareoppdatering

Hvis en programvareoppdatering for SmartphoneHub er tilgjengelig, vises en merknad i smarttelefonappen. Oppdater ved å følge anvisningene i appen.

Gjenopprette SmartphoneHub (Recovery)

Utfør en gjenoppretting av SmartphoneHub hvis den ikke fungerer riktig lenger. Dette gjør du ved å åpne appen på smarttelefonen og følge anvisningene.

Strømforsyning til SmartphoneHub

SmartphoneHub har et innebygd litium-ion-polymer-batteri (nominell/minimum 300 mAh, 3,7 V) som ikke kan tas ut. SmartphoneHub kan slås på med av/på-knappen (**2**) eller med av/på-knappen på eBike-batteriet. Hvis det ikke er mulig å slå på SmartphoneHub, må den lades i minst 30 minutter ved bruk av en USB-kabel.

Lad SmartphoneHub hver 3. måned hvis du ikke bruker den. Du kan lade SmartphoneHub-batteriet via USB-inngangen til

SmartphoneHub ved bruk av en nettdapter, smarttelefonlader osv.

Slå skyvehjelp på/av

Skyvehjelpen kan gjøre det lettere å skyve din eBike. Hastigheten i denne funksjonen avhenger av hvilket gir som er valgt og kan maksimalt komme opp i **6 km/h**. Jo lavere gir som er valgt, desto mindre er hastigheten i funksjonen skyvehjelp (ved full effekt).

► **Funksjonen skyvehjelp må utelukkende brukes ved skyving av eBike.** Det er fare for personskader hvis hjulene på eBike ikke har bakkekontakt mens skyvehjelpen er i bruk.

For å **aktivere** skyvehjelpen trykker du kort på knappen **WALK** på betjeningsenheten. Etter aktivering trykker du på knappen **+** innen tre sekunder og holder den inne. Motoren til elsykkelen kobles inn.

Merk: Skyvehjelpen kan ikke aktiveres i fremdriftshjelpnivået **OFF**.

Skyvehjelpen **slås av** i følgende situasjoner:

- Du slipper knappen **+**,
- hjulene på eBike blir blokkert (f.eks. på grunn av bremsing eller støt mot en hindring),
- hastigheten overskrider **6 km/h**.

Virkemåten til skyvehjelpen er underlagt landsspesifikke bestemmelser og kan derfor avvike fra beskrivelsen over.

Stille inn fremdriftshjelpnivået

Du kan stille inn på betjeningsenheten (**15**) hvor mye tråhjelp du skal få av eBike-motoren. Nivået på hjelpen kan endres også mens du er på tur.

Merk: På enkelte utførelser kan nivået på fremdriftshjelpen være forhåndsinnstilt og ikke mulig å endre. Antallet fremdriftshjelpnivåer kan også være mindre enn beskrevet her.

Sykkelen har følgende fremdriftshjelpnivåer som maksimum:

- **OFF:** Hjelpen fra motoren er slått av, og eBike kan brukes som en vanlig tråsykkel. Skyvehjelpen kan ikke aktiveres i dette fremdriftshjelpnivået.
- **ECO:** aktiv hjelp ved maksimal effektivitet, for maksimal rekkevidde
- **TOUR:** konstant hjelp, for turer med stor rekkevidde
- **SPORT/eMTB:**
 - SPORT:** kraftfull hjelp, for sportslig sykling i kupert terreng og i bytrafikk
 - eMTB:** optimal hjelp i ethvert terreng, sportslig igangkjøring, forbedret dynamikk, maksimal ytelse (**eMTB** bare i kombinasjon med drivenhetene BDU250P CX, BDU365, BDU450 CX og BDU480 CX. En programvareoppdatering kan eventuelt være nødvendig.)
- **TURBO:** maksimal hjelp opp til høy tråkkfrekvens, for sportslig sykling

For å **øke** nivået på hjelpen trykker du gjentatte ganger på knappen **+** (**14**) på betjeningsenheten helt til ønsket nivå på hjelpen vises. For å **senke** nivået trykker du på knappen **-** (**11**).

Slå lysene på sykkelen på/av

I utførelsen der lyset på sykkelen forsynes med strøm av eBike-systemet kan front- og baklyset slås på og av samtidig med et langt trykk på knappen **+** (14) på betjeningsenheten. Når lyset er slått på, vises et symbol i displayet eller i appen. Alternativt kan lyset også slås på og av via appen.

Lyset på sykkelen har ingen innflytelse på bakgrunnslyset til displayet.

Visninger og innstillinger på SmartphoneHub

SmartphoneHub er koblet til drivenheten via en ledning. Smarttelefonen kobles mekanisk til SmartphoneHub via et smarttelefonfeste.

Kommunikasjonen mellom SmartphoneHub og smarttelefon skjer via *Bluetooth®*.

SmartphoneHub har et rypefast 1,52" LCD-display med en oppløsning på 192 × 64 piksler. Det integrerte displayet er egnet for bruk uten en tilsvarende smarttelefon. Appinnhold på smarttelefonen kan ikke vises på det integrerte displayet.



a Feilvisning:

Visning når det er minst én feil i feilminnet.

b Indikator for lys på sykkel:

Vises når lyset er slått på.

c Indikator for forbindelse med smarttelefon:

Denne indikatoren vises når smarttelefonen er koblet til SmartphoneHub via *Bluetooth®*.



Denne indikatoren vises når smarttelefonen er koblet til SmartphoneHub og **COBI.Bike**-appen er åpnet på smarttelefonen. I denne innstillingen registrerer **COBI.Bike**-appen turen.

d Hastighet:

Her vises den gjeldende hastigheten.

e Visning av fremdriftshjelp

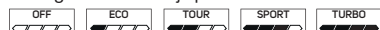

f Indikator for enhet:

Avhengig av **COBI.Bike**-appen kan hastigheten vises i km/t eller mph. Som standard er km/t stilt inn.

g Indikator for ekstra batteri:

Hvis eBike er utstyrt med to batterier, vises to batterier etter hverandre her.

h Indikator for batterinivå:

Batterisymbolet viser det gjeldende batterinivået.

 Batteriet er utladet eller ikke satt inn.

i Batterinivå i prosent

j Rekkevidden til eBike-batteriet:

Avhengig av batteriets ladenivå vises den maksimale rekkevidden her.

og dermed kvitterer feilen. Deretter vises varseltekanten i hoveddisplayvisningen (hastighet osv.) helt til feilen er utbedret.

HOLD '+ NOW

Ved den totrinns aktiveringen blir føreren bedt om å trykke på knappen **+** (14) i to sekunder etter at knappen **(13)** har blitt trykt.



Etter to sekunder vises modusen skyvehjelp.



Denne visningen og teksten som vises til venstre vises når hjelp fra drivenheten ikke er mulig på grunn av problemer. Dette er tilfellet hvis for eksempel eBike-batteriet er utladet.

ENGINE OFF



Når eBike-batteriet lades, vises det gjeldende nivået på skjermen. Batterisymbolet blinker.



Denne indikatoren vises hvis for eksempel

- DiagnosticTool (diagnoseverktøyet) er koblet til eller
- en ekstern strømkilde (for eksempel en powerbank) er koblet til SmartphoneHub



Hvis ladenivået til eBike-batteriet er under 20 %, blinker batteriets ladenivåindikator **h**.



Denne indikatoren vises hvis for eksempel

- ladenivået til eBike-batteriet er lavet eller
- systemet ikke registrerer noe eBike-batteri.

Hjelpen fra motoren slås av.



Dette vises når tidspunktet for service på eBike er nådd.

INSPECTION DUE

x x

Dette vises ved problemer med programvaren. En programvareoppdatering må utføres i **COBI.Bike**-appen.





Du kan utføre oppdateringen selv i **COBI.Bike**-appen. Det er ikke nødvendig å få utført oppdateringen hos Bosch eBike-forhandleren.

Andre meldinger



498 ^{1/1}

Det har oppstått en feil!
Feilvisningen forsvinner ikke før brukeren trykker på valgknappen **(9)**

	Dette vises når SmartphoneHub kobler seg til smarttelefonen.
	En hake på det lille smarttelefonensymboler viser at Bluetooth®-parkoblingen er avsluttet.
	Dette vises når SmartphoneHub er i gjenopprettingsmodus (bare i denne statusen kan du installere ny programvare). Det lille Bluetooth®-symbolet angir forbindelse med smarttelefonen.
	En hake vises at gjenopprettingen er avsluttet.

	<p>Betjeningssystemet fungerer. Årsaken kan være:</p> <ol style="list-style-type: none"> 1. Én eller flere inkompatible komponenter er registrert. Dette problemet kan bare løses av en Bosch eBike-forhandler. 2. En gammel programvare er registrert. Dette kan bare skyldes at programvaren med hensikt har blitt nedgradert. Problemet kan løses med en programvareoppdatering. Følg anvisningene i COBI.Bike-appen.
CHECK APP	

Etter denne meldingen slås eBike-systemet av.

	Dette vises når COBI.Bike -appen er åpnet og befinner seg i dashboardmodus.
	Dette vises når COBI.Bike -appen har forbindelse med Bosch

SmartphoneHub og drivenheten venter på å bli slått på. Gjør ett av følgende:

- Trykk på "Start"-knappen i **COBI.Bike**-appen.
- Drei smarttelefonen i retning horisontal stilling mens **COBI.Bike**-appen er åpnet.
- Trykk på knappen + på betjeningsenheten.

	eBike system update necessary	Dette vises hvis én eller flere eBike-komponenter trenger en programvareoppdatering.
---	-------------------------------	--

Oppdateringen kan bare utføres av en autorisert Bosch eBike-forhandler.

Visningen kan skjules ved at en knapp trykkes på betjeningsenheten. Visningen gjentar seg hver gang eBike-systemet startes helt til oppdateringen er utført. Du kan fortsette å bruke eBike uten begrensninger. Tallet oppe til høyre viser antallet varsler.

Visning av feilkode

Komponentene i eBike-systemet kontrolleres hele tiden automatisk. Hvis en feil blir oppdaget, vises en feilkode på kjørecomputeren.

Avhengig av feiltypen koples motoren eventuelt også automatisk ut. Videreesykling uten støtte fra motoren er alltid mulig. Elsykkelen bør inspiseres før du sykler flere turer.

► **Få utført alle reparasjoner hos en autorisert sykkelforhandler.**

Kode	Årsak	Løsning
410	Én eller flere knapper på kjørecomputeren er blokkert.	Kontroller om knappene er blokkert, for eksempel på grunn av skitt. Rengjør eventuelt knappene.
414	Forbindelsesproblem på betjeningsenheten	Få kontrollert tilkoblingene og forbindelsene
418	Én eller flere knapper på betjeningsenheten er blokkert.	Kontroller om knappene er blokkert, for eksempel på grunn av skitt. Rengjør eventuelt knappene.
419	Konfigurasjonsfeil	Start systemet på nytt. Hvis problemet vedvarer, kontakter du din Bosch eBike-forhandler.
422	Problem med forbindelsen med motoren	Få kontrollert tilkoblingene og forbindelsene
423	Problem med forbindelsen til eBike-batteriet	Få kontrollert tilkoblingene og forbindelsene
424	Kommunikasjonsfeil mellom komponentene	Få kontrollert tilkoblingene og forbindelsene
426	Intern tidsoverskridelsesfeil	Start systemet på nytt. Hvis problemet vedvarer, kontakter du din Bosch eBike-forhandler. I denne feiltilstanden er det ikke mulig å se eller tilpasse dekkkommretsen i menyen for grunnleggende innstillinger.

Kode	Årsak	Løsning
430	Det interne batteriet til kjørecomputeren er tomt (ikke for BUI350)	Lad kjørecomputeren (i holderen eller via USB-tilkoblingen)
431	Feil ved programvareversjon	Start systemet på nytt. Hvis problemet vedvarer, kontakter du din Bosch eBike-forhandler.
440	Intern feil i drivenheten	Start systemet på nytt. Hvis problemet vedvarer, kontakter du din Bosch eBike-forhandler.
450	Intern programvarefeil	Start systemet på nytt. Hvis problemet vedvarer, kontakter du din Bosch eBike-forhandler.
460	Feil på USB-tilkobling	Ta ledningen ut av USB-tilkoblingen til kjørecomputeren. Hvis problemet vedvarer, kontakter du din Bosch eBike-forhandler.
490	Intern feil i kjørecomputeren	Få inspisert kjørecomputeren
500	Intern feil i drivenheten	Start systemet på nytt. Hvis problemet vedvarer, kontakter du din Bosch eBike-forhandler.
502	Feil på lyset til sykkel	Kontroller lyset og de tilhørende ledningene. Start systemet på nytt. Hvis problemet vedvarer, kontakter du din Bosch eBike-forhandler.
503	Feil i hastighetssensoren	Start systemet på nytt. Hvis problemet vedvarer, kontakter du din Bosch eBike-forhandler.
504	Manipulering av hastighetssignalet er registrert.	Kontroller plasseringen av eikemagneten, og juster den eventuelt. Kontroller med hensyn til manipulering (tuning). Hjelpen fra motoren reduseres.
510	Intern sensorfeil	Start systemet på nytt. Hvis problemet vedvarer, kontakter du din Bosch eBike-forhandler.
511	Intern feil i drivenheten	Start systemet på nytt. Hvis problemet vedvarer, kontakter du din Bosch eBike-forhandler.
530	Batterifeil	Slå av elsykkelen. Ta ut eBike-batteriet, og sett det inn igjen. Start systemet på nytt. Hvis problemet vedvarer, kontakter du din Bosch eBike-forhandler.
531	Konfigurasjonsfeil	Start systemet på nytt. Hvis problemet vedvarer, kontakter du din Bosch eBike-forhandler.
540	Temperaturfeil	Elsykkelens temperatur er utenfor det tillatte området. Slå av eBike-systemet, slik at drivenheten kan avkjøles eller varmes opp til tillatt temperaturområde. Start systemet på nytt. Hvis problemet vedvarer, kontakter du din Bosch eBike-forhandler.
550	En strømforbruker som ikke er tillatt, har blitt registrert.	Fjern strømforbrukeren. Start systemet på nytt. Hvis problemet vedvarer, kontakter du din Bosch eBike-forhandler.
580	Feil ved programvareversjon	Start systemet på nytt. Hvis problemet vedvarer, kontakter du din Bosch eBike-forhandler.
591	Autentiseringsfeil	Slå av eBike-systemet. Ta ut batteriet, og sett det inn igjen. Start systemet på nytt. Hvis problemet vedvarer, kontakter du din Bosch eBike-forhandler.
592	Inkompatibel komponent	Bruk et kompatibelt display. Hvis problemet vedvarer, kontakter du din Bosch eBike-forhandler.
593	Konfigurasjonsfeil	Start systemet på nytt. Hvis problemet vedvarer, kontakter du din Bosch eBike-forhandler.
595, 596	Kommunikasjonsfeil	Kontroller ledningene til giret, og start systemet på nytt. Hvis problemet vedvarer, kontakter du din Bosch eBike-forhandler.
602	Intern batterifeil	Start systemet på nytt. Hvis problemet vedvarer, kontakter du din Bosch eBike-forhandler.
603	Intern batterifeil	Start systemet på nytt. Hvis problemet vedvarer, kontakter du din Bosch eBike-forhandler.

Kode	Årsak	Løsning
605	Feil ved batteritemperatur	Batteriets temperatur er utenfor det tillatte området. Slå av eBike-systemet, slik at batteriet kan avkjøles eller varmes opp til tillatt temperaturområde. Start systemet på nytt. Hvis problemet vedvarer, kontakter du din Bosch eBike-forhandler.
606	Ekstern batterifeil	Kontroller kablingen. Start systemet på nytt. Hvis problemet vedvarer, kontakter du din Bosch eBike-forhandler.
610	Feil ved batterispenning	Start systemet på nytt. Hvis problemet vedvarer, kontakter du din Bosch eBike-forhandler.
620	Feil ved lader	Skift ut laderen. Kontakt din Bosch eBike-forhandler.
640	Intern batterifeil	Start systemet på nytt. Hvis problemet vedvarer, kontakter du din Bosch eBike-forhandler.
655	Flere feil ved batteriet	Slå av eBike-systemet. Ta ut batteriet, og sett det inn igjen. Start systemet på nytt. Hvis problemet vedvarer, kontakter du din Bosch eBike-forhandler.
656	Feil ved programvareversjon	Kontakt Bosch eBike-forhandleren for oppdatering av programvaren.
7xx	Feil på komponenter fra andre leverandører	Se bruksanvisningen fra produsenten av komponenten.
800	Intern ABS-feil	Kontakt din Bosch eBike-forhandler.
810	Usannsynlige signaler på hjulhastighetssensoren	Kontakt din Bosch eBike-forhandler.
820	Feil på ledningen til hjulhastighetssensoren foran	Kontakt din Bosch eBike-forhandler.
821 ... 826	Usannsynlige signaler på hjulhastighetssensoren foran Det kan hende at sensorskiven ikke er på plass, eller at den er defekt eller montert feil. Merkbar forskjell mellom dekkdiameteren på forhjulet og bakhjulet; ekstrem bruk, for eksempel sykling på bakhjulet	Start systemet på nytt, og foreta en prøvetur på minst to minutter. ABS-kontrollampen på slukke. Hvis problemet vedvarer, kontakter du din Bosch eBike-forhandler.
830	Feil på ledningen til hjulhastighetssensoren bak	Kontakt din Bosch eBike-forhandler.
831 833 ... 835	Usannsynlige signaler på hjulhastighetssensoren bak Det kan hende at sensorskiven ikke er på plass, eller at den er defekt eller montert feil. Merkbar forskjell mellom dekkdiameteren på forhjulet og bakhjulet; ekstrem bruk, for eksempel sykling på bakhjulet	Start systemet på nytt, og foreta en prøvetur på minst to minutter. ABS-kontrollampen på slukke. Hvis problemet vedvarer, kontakter du din Bosch eBike-forhandler.
840	Intern ABS-feil	Kontakt din Bosch eBike-forhandler.
850	Intern ABS-feil	Kontakt din Bosch eBike-forhandler.
860, 861	Feil på spenningsforsyningen	Start systemet på nytt. Hvis problemet vedvarer, kontakter du din Bosch eBike-forhandler.
870, 871 880 883 ... 885	Kommunikasjonsfeil	Start systemet på nytt. Hvis problemet vedvarer, kontakter du din Bosch eBike-forhandler.
889	Intern ABS-feil	Kontakt din Bosch eBike-forhandler.

Kode	Årsak	Løsning
890	ABS-kontrollampen er defekt eller mangler; det kan eventuelt hende at ABS ikke fungerer.	Kontakt din Bosch eBike-forhandler.
Ingen visning	Intern feil i kjørecomputeren	Start eBike-systemet på nytt ved å slå det av og på.

Service og vedlikehold

Vedlikehold og rengjøring

Ingen av komponentene må rengjøres med høytrykksspyler.

Sørg for at skjermen til kjørecomputeren alltid er ren. Skitt kan føre til feil ved registreringer av lysstyrken.

Kjørecomputeren må bare rengjøres med en myk klut fuktet med vann. Bruk ikke rengjøringsmidler.

Få inspisert eBike-systemet teknisk minst en gang i året (bl.a. mekaniske deler, oppdatert systemprogramvare).

I tillegg kan sykkelforhandleren legge kjørelengde og/eller tidsrom til grunn for servicetidspunktet. Da vil kjørecomputeren vise servicetidspunktet hver gang den slås på.

Kontakt en autorisert sykkelforhandler for service eller reparasjoner på eBike.

► **Få utført alle reparasjoner hos en autorisert sykkelforhandler.**

Kundeservice og kundeveiledning

Kontakt en autorisert sykkelforhandler ved spørsmål om eBike-systemet og systemkomponentene.

Du finner kontaktinformasjon til autoriserte sykkelforhandlere på nettsiden www.bosch-ebike.com.

Deponering



Drivenheten, kjørecomputeren inkl. betjeningsenheten, batteriet, hastighetssensoren, tilbehør og emballasje skal leveres til gjenvinning.

eBike og komponentene til sykkelen må ikke kastes som vanlig husholdningsavfall!



Iht. det europeiske direktivet 2012/19/EU om brukt elektrisk utstyr og iht. det europeiske direktivet 2006/66/EC må defekte eller brukte batterier/oppladbare batterier samles adskilt og leveres inn for miljøvennlig resirkulering.

Lever Bosch eBike-komponenter som ikke lenger kan brukes, til en autorisert sykkelforhandler.

Rett til endringer forbeholdes.

Turvallisuusohjeet



Lue kaikki turvallisuus- ja käyttöohjeet.

Turvallisuus- ja käyttöohjeiden noudattamatta jättäminen voi johtaa sähköiskuun, tulipaloon ja/tai vakavaan loukkaantumiseen.

Säilytä kaikki turvallisuus- ja käyttöohjeet tulevaa käyttöä varten.

Tässä käyttöohjekirjassa käytetty nimitys **akku** tarkoittaa kaikkia alkuperäisiä Boschin eBike-akkuja.

- ▶ **Älä anna ajotietokoneen viedä huomiotasi liikenteestä.** Onnettomuusvaara, jos et keskity yksinomaan tieliikenteeseen. Jos haluat tehdä tehostustason vaihtoa pidemmälle meneviä syöttöjä ajotietokoneeseen, pysähdy ja syötä asiaankuuluvat tiedot.
- ▶ **Älä avaa ajotietokonetta.** Ajotietokone saattaa rikkoutua avaamisen takia ja sen takuu raukeaa.
- ▶ **Älä käytä ajotietokonetta kahvana.** Jos nostat eBike-pyörää ajotietokoneen avulla, ajotietokone voi rikkoutua korjauskelvottomaksi.
- ▶ **Älä käännä polkupyörää ylösalaisin ohjaustangon ja satulan varaan, jos SmartphoneHub tai sen pidike ovat ohjaustankoa ylempänä.** Muuten SmartphoneHub ja pidike voivat rikkoutua käyttökelvottomiksi.
- ▶ **Varoitus! Bluetooth®- ja/tai WiFi-yhteydellä varustetun ajotietokoneen käyttö voi aiheuttaa häiriöitä muille laitteille ja järjestelmille, lentokoneille ja lääketieteellisille laitteille (esim. sydämentahdistin ja kuulolaitteet).** Lisäksi on mahdollista, että se aiheuttaa haittaa välittömässä läheisyydessä oleville ihmisille ja eläimille. Älä käytä Bluetooth®-yhteydellä varustettua ajotietokonetta lääketieteellisten laitteiden, huoltoasemien, kemianlaitosten, räjähdysvaarallisten tilojen tai räjäytysalueiden läheisyydessä. Älä käytä Bluetooth®-yhteydellä varustettua ajotietokonetta lentokoneissa. Vältä pitkäaikaista käyttöä kehon välittömässä läheisyydessä.
- ▶ **Bluetooth®-tuotenimi ja myös kuvamerkit (logot) ovat rekisteröityjä tavaramerkkejä, jotka omistaa Bluetooth SIG, Inc. Bosch eBike Systems käyttää näitä tuotenimiä/kuvamerkkejä lisenssillä.**
- ▶ **Ajotietokone on varustettu radiosignaaliilitännällä. Paikallisia käyttörajoituksia (esimerkiksi lentokoneissa tai sairaaloissa) on noudatettava.**
- ▶ **Kun käytät COBI.Bike-tuotteita, älä anna niiden viedä huomiotasi tieliikenteestä. Noudata aina maakohtaisia lakimääräyksiä, jotka koskevat polkupyörän asianmukaista käyttöä tieliikenteessä. Muista, että älypuhelinta ei saa käyttää tai pitää kädessä tieliikenteessä.**
- ▶ **Keskustele lääkärin kanssa, ennen kuin käytät Fitness-sovellusohjelmia.** Ihmisissä saattaa ilmetä fyysistä yllirasittumista Fitness-sovelluksia käytettäessä.

Huomautus: suosittelemme, että COBI.Bike-tuotteita käytävän ikä on vähintään 10 vuotta.

Tietosuojaohje

Kun lähetät SmartphoneHubin huollettavaksi Bosch-huoltopisteeseen, laitteeseen tallentamasi tiedot saatetaan välittää Boschille.

Tuotteen ja ominaisuuksien kuvaus

Määräyksenmukainen käyttö

SmartphoneHub on tarkoitettu Boschin eBike-järjestelmän ohjaukseen ja ajotietojen näyttöön.

Tässä kuvattujen toimintojen lisäksi ohjelmistoon saatetaan koska tahansa tehdä muutoksia virheiden poistamiseksi ja toimintojen muuttamiseksi.

Muiden toimintojen kuvauksen voit katsoa tämän ohjekirjan nettiversiosta verkko-osoitteesta

www.Bosch-eBike.com/smartphonehub-manual.

SmartphoneHub on tarkoitettu käytettäväksi älypuhelimien kanssa.

Olenneiset ajotiedot esitetään kuitenkin myös SmartphoneHubin näytöllä. Lisätietoja ja toimintoja voi liittää mukaan **COBI.Bike**-älypuhelinsovelluksen kautta.



SmartphoneHubin ja älypuhelimien keskinäinen tietoliikenne tapahtuu Bluetooth®-yhteydellä.

Kuvatut osat

Kuvattujen osien numerointi viittaa oppaan alussa oleviin kuvaväivien piirroksiin.

Kaikki polkupyörän osien kuvat (moottoriyksikkö, ajotietokone, käyttöyksikkö, nopeusanturia sekä niihin kuuluvia pidikkeitä lukuun ottamatta) ovat kaaviomaisia ja ne saattavat poiketa oman eBike-pyöräsi versiosta.

- (1) SmartphoneHub
- (2) SmartphoneHubin käynnistyspainike
- (3) Älypuhelimien pidikkeen lukituksen avausvipu
- (4) SmartphoneHubin pidike^{A)}
- (5) USB-portin suojakansi
- (6) Älypuhelimien pidikkeen virtalähde
- (7) Näyttö
- (8) Eteenpäin selauksen painike
- (9) Valintapainike
- (10) Taaksepäin selauksen painike
- (11) Tehostuksen vähennysohjauspainike –
- (12) Käyttöyksikön pidike
- (13) Talutusavun painike **WALK**
- (14) Tehostuksen lisäyspainike/valojen syyttäminen/sammuttaminen +
- (15) Käyttöyksikkö
- (16) Yleispidike
- (17) Yleispidikkeen kiinnitysruuvit
- (18) Etukiinnityssanka

(19) Takakiinnityssanka

- A) Ohjaustankoon kiinnitykseen voi käyttää myös omia kiinnitysratkaisuja ilman ohjaustangon perustuskiinnikkeitä.

SmartphoneHubin näyttöohkot

- a Virhenäyttö
- b Polkupyörän valojen näyttö
- c Älypuhelin yhteyden näyttö
- d Nopeus
- e Tehostustason näyttö
- f Mittayksikön näyttö
- g Toisen akun näyttö (valinnainen)
- h Akun lataustilan näyttö
- i Akun lataustila
- j Kantomatka

Tekniset tiedot

Ajotietokone	SmartphoneHub	
Tuotekoodi		CUI100
USB-liitännän maks. latausvirta	mA	1 000
USB-liitännän latausjännite	V	5
Käyttölämpötila	°C	-5 ... +40
Säilytyslämpötila	°C	+10 ... +40
Latauslämpötila	°C	0 ... +40
Sisäinen litiumioniakku	V mAh	3,7 300
<i>Bluetooth® Low Energy</i>		
– Taajuus	MHz	2 400–2 480
– Lähetysteho	mW	< 10
Suojausluokka ^{A)}		IP 54
Paino n.	kg	0,12

A) Kun USB-suojus on kiinni Boschin eBike-järjestelmä käyttää FreeRTOS:ia (katso <http://www.freertos.org>).

Vaatimustenmukaisuusvakuutus

Täten Robert Bosch GmbH, Bosch eBike Systems, vakuuttaa, että radiolaitetyyppi **SmartphoneHub** täyttää direktiivin 2014/53/EU vaatimukset. EU-vaatimustenmukaisuusvakuutuksen koko teksti on saatavana seuraavassa verkko-osoitteessa: <https://www.ebike-connect.com/conformity>.

Käyttö**Käyttöönotto****Vaativuudet**

eBike-järjestelmän voi aktivoida vain, kun seuraavat vaatimukset on täytetty:

- Riittävän täyteen ladattu akku on asennettu paikalleen (katso akun käyttöohjeet).
- Ajonopeusanturi on liitetty oikein paikalleen (katso moottoriyksikön käyttöohjeet).

eBike-järjestelmän käynnistäminen ja sammuttaminen

Voit **käynnistää** eBike-järjestelmän seuraavilla tavoilla:

- Paina eBike-akun ollessa paikallaan ajotietokoneen käynnistyspainiketta (**2**).
- Paina eBike-akun käynnistyspainiketta (katso akun käyttöohjeet).

Moottori kytkeytyy päälle heti kun alat polkea polkimilla (paitsi talutusavun toiminnoissa tai tehostustasossa **OFF**). Moottoriteho määräytyy ajotietokoneeseen säädetystä tehostustasosta.

Heti kun lopetat normaalikäytössä polkemisen, tai heti kun vauhti kasvaa **25 km/h** nopeuteen, eBike-moottorilla tehostus kytkeytyy pois päältä. Moottori kytkeytyy automaattisesti uudelleen päälle heti kun alat polkea polkimilla ja nopeus on alle **25 km/h**.

Voit **sammuttaa** eBike-järjestelmän seuraavilla tavoilla:

- Paina ajotietokoneen käynnistyspainiketta (**2**).
- Kytke eBike-akku pois päältä akun käynnistyspainikkeella (joidenkin valmistajien pyörissä on mahdollista, ettei akun käynnistyspainikkeeseen päästä käsiksi; katso polkupyörän valmistajan toimittama käyttöohjekirja).

Sammutuksen jälkeen järjestelmä ajetaan alas. Tämä kestää noin 3 sekuntia. Välitön uudelleenkäynnistys on mahdollista vasta sen jälkeen kun järjestelmän alasajo on päättynyt.

Jos et n. 10 minuuttiin liikuta eBike-pyörää **ja** paina ajotietokoneen painikkeita, eBike-järjestelmä sammuu automaattisesti sähköön säästämiseksi.

Huomautus: sammuta eBike-järjestelmä aina kun pysäköit eBike-pyörän.

Huomautus: jos SmartphoneHubin akku on tyhjä, voit siitä huolimatta käynnistää eBike-pyörän eBike-akulla. SmartphoneHubin akku ladataan automaattisesti heti kun eBike-akku kytetään päälle. Vaihtoehtoisesti voit ladata SmartphoneHubin akun USB-liitännän kautta.

SmartphoneHubin parikytkentä älypuhelimien

Voit laajentaa SmartphoneHubin ilmoituksia ja toimintoja **COBI.Bike** älypuhelinsovelluksella. Lataa sitä varten ilmainen sovellus App Storesta (Applen iPhone-puhelimiin) tai Google Play Storesta (Android-laitteisiin).

Kun haluat parikytkä SmartphoneHubin älypuhelimien, avaa COBI.Bike-sovellus älypuhelimessa ja noudata sovelluksen antamia neuvoja.

Älypuhelimien asentaminen yleispidikkeeseen (katso kuvat A ja B)

Älypuhelimien kiinnitystä varten tuotteen mukana toimitetaan yleispidike (16). iPhone-puhelimiin on saatavana lisätarvikkeena iPhone-erikoispidikkeitä. iPhone-pidike ei tarvitse erillistä virtälähdettä.

Yleispidikkeen yhteydessä virta (5 V / 1 A, maks. 1,5 A) yötetään erillisen USB-johdon (sisältyy vakiovarustukseen) kautta SmartphoneHubin micro-A/B USB-porttiin.

Asentaminen yleispidikkeeseen (katso kuva A) Työnnä yleispidike (16) etukautta SmartphoneHubiin, kunnes se lukittuu kuuluvasti paikalleen ①. Yleispidikkeen voi varmistaa lisäksi kahdella kiinnitysruuuilla (17).

Älypuhelimien asentaminen (katso kuva B) – Vedä etukiinnityssankaa (18) eteenpäin ②.
– Aseta älypuhelimien pitkä sivu takakiinnityssankaa (19) vasten ③.
– Anna etukiinnityssangan (18) liukua hitaasti älypuhelimeen kiinni ja päästä siitä irti ④.

Älypuhelimien virtälähde (valinnainen) Älypuhelimeen voi syöttää virtaa (5 V/1 A) erillisellä USB-johdolla (sisältyy vakiovarustukseen) SmartphoneHubin micro-A/B USB-portin kautta. Yhdistä sitä varten älypuhelin USB-johdolla SmartphoneHubin USB-porttiin.

Älypuhelimien irrottaminen Työnnä älypuheliminta etukiinnityssankaa molemmin käsin eteenpäin, kunnes saat otettua älypuhelimien pois yleispitimestä. Vedä tarvittaessa virtälähteen USB-johto irti.

Ohjelmiston päivitys

Jos SmartphoneHubille on julkaistu ohjelmiston päivitys, älypuhelinsovellus ilmoittaa siitä. Noudata sovelluksen ohjeita päivityksen suorittamiseksi.

SmartphoneHubin palauttaminen (Recovery)

Suorita SmartphoneHubin palautus, jos se ei enää toimi kunnolla. Avaa sitä varten älypuhelimien sovellus ja noudata siinä annettuja ohjeita.

SmartphoneHubin virtälähde

SmartphoneHub on varustettu sisäänrakennetulla litiumioni-polymeeriakulla (nimellis-/minimikap. 300 mAh, 3,7 V), jota ei voi irrottaa.

SmartphoneHubin voi käynnistää käynnistuspainikkeella (2) tai eBike-akun käynnistuspainikkeella. Jos SmartphoneHub ei kytkeydy päälle, sitä täytyy ladata USB-johdon kautta vähintään 30 minuutin ajan.

Jos SmartphoneHub on poissa käytöstä, lataa SmartphoneHubin akku täyteen 3 kuukauden välein. Voit ladata SmartphoneHub-akun SmartphoneHubin USB-liitännän kautta

minkä tahansa verkkolaitteen, älypuhelimien latauslaitteen yms. avulla.

Talutusavun kytkeminen päälle ja pois

Talutusapu helpottaa eBike-pyörän taluttamista. Nopeus riippuu tätä toimintoa käytettäessä valitusta vaihteesta ja on enimmillään **6 km/h**. Mitä pienempi valittu vaihte, sitä pienempi talutusaputoiminnon nopeus (täydellä teholla).

► **Talutusaputoimintoa saa käyttää vain eBike-pyörän taluttamiseen.** Loukkaantumisvaara, jos eBiken pyörät eivät kosketa talutusapua käytettäessä maata.

Aktivoi talutusapu painamalla lyhyesti käyttöyksikön WALK-painiketta. Paina aktivoiminnin jälkeen painike + 3 sekunnin kuluessa pohjaan ja pidä se painettuna. eBike-pyörän moottori käynnistyy.

Huomautus: talutusapua ei voi käyttää tehostustasolla **OFF**.

Talutusapu **kytketty välittömästi pois päältä** seuraavissa tilanteissa:

- vapautat painikkeen +,
- eBike-pyörän vanteet lukkiutuvat (esim. jarrutuksen tai törmäyksen takia),
- nopeus on yli **6 km/h**.

Talutusavun toimintatapa riippuu maakohtaisista määräyksistä. Siksi se saattaa poiketa yllä olevasta kuvauksesta tai se voi olla kytketty pois toiminnasta.

Tehostustason asetus

Voit säätää käyttöyksiköstä (15), kuinka voimakkaasti eBike-moottori tehostaa polkemista. Tehostustasoa voi muuttaa koska tahansa, myös ajon aikana.

Huomautus: eräissä versioissa on mahdollista, että tehostustaso on säädetty kiinteään arvoon, jota ei voi muuttaa. On myös mahdollista, että valittavissa on tässä esitettyä vähemmän tehostustasoa.

Käytettävissä on korkeintaan seuraavat tehostustasot:

- **OFF:** moottorin tehostus on kytketty pois päältä, eBike-pyörällä voi ajaa normaalin polkupyörän tapaan pelkäämättä poljentavoimalla. Talutusapua ei voi aktivoida tässä tehostustasossa.
- **ECO:** sähköä säästävä tehostus tarpeen mukaan, pitkälle toimintasäteelle
- **TOUR:** tasainen tehostus, pitkille ajoretkille
- **SPORT/eMTB:**
SPORT: voimakas tehostus, mäkitien reittien urheilulliseen ajamiseen ja kaupunkiliikenteeseen
eMTB: optimaalinen tehostus kaikissa maastoissa, urheilullinen kiihdytys, entistä parempi dynamiikka, paras mahdollinen suorituskyky (**eMTB** on käytettävissä vain moottoriyksiköiden BDU250P CX, BDU365, BDU450 CX ja BDU480 CX kanssa. Vaatii mahdollisesti ohjelmiston päivittämisen.)
- **TURBO:** suurin tehostus myös nopeaan poljentaan, urheilulliseen ajoon
- Lisää** tehostustasoa painamalla toistuvasti käyttöyksikön painiketta + (14), kunnes näyttöön tulee halumasi tehostustaso, **vähennä** tehostustasoa painamalla painiketta – (11).

Polkupyörän valojen päälle-/poiskytkentä

Mallissa, jossa ajovalot saavat sähkövirran eBike-järjestelmästä, voit sytyttää tai sammuttaa etuvalon ja takavalon samanaikaisesti käyttöyksikön painikkeella **+** (14).

Näytössä ja sovelluksessa näkyy symboli, kun valot ovat päällä.

Vaihtoehtoisesti voit sytyttää tai sammuttaa valot sovelluksen kautta.

Polkupyörän valojen päälle- ja poiskytkennällä ei ole mitään vaikutusta näytön taustavalaistukseen.

SmartphoneHubin näytöt ja asetukset

SmartphoneHub on yhdistetty johdolla moottoriyksikköön. Älypuhelin liitetään mekaanisella kiinnikkeellä SmartphoneHubiin.





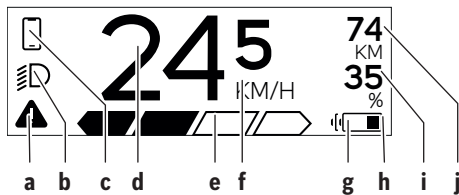





SmartphoneHubin ja älypuhelimien keskinäinen tietoliikenne tapahtuu Bluetooth®-yhteydellä.

SmartphoneHub on varustettu naarmutusta kestävällä 1.52"-LCD-näytöllä, jonka tarkkuus on 192 x 64 pikseliä. Sisäänrakennettua näyttöä voi käyttää ilman älypuhelin. Sisäänrakennetussa näytössä ei voi näyttää älypuhelin sovelluksen sisältöjä.



- a** Virhenäyttö: ilmoitus tulee näyttöön, kun muistiin on tallentunut vähintään yksi virhe.
- b** Ajovalojen näyttö: ilmoitus tulee näyttöön, kun valot on kytketty päälle.
- c** Älypuhelin yhteyden näyttö: tämä ilmoitus tulee näyttöön, kun älypuhelin on Bluetooth®-yhteydessä SmartphoneHubiin.
- d** Nopeus: tässä näytetään nykyinen ajonopeus.
- e** Tehostustason näyttö
- f** Mittayksikön näyttö: riippuen COBI.Bike-sovelluksesta nopeuden mittayksikkönä voi olla km/h tai mph. Tehdasasetuksena on km/h.
- g** Toisen akun näyttö: jos eBike-polkupyörässä on 2 akkua, tässä kohdassa ilmoitetaan 2 akkua peräkkäin.
- h** Akun lataustilan näyttö: akun symboli näyttää akun nykyisen lataustilan.
- i** Akun varaus prosentteina
- j** eBike-akun toimintasäde: akun varaustilan mukaan tässä ilmoitetaan suurin mahdollinen toimintasäde.

Muut ilmoitukset

 498 ^{1/1}	Järjestelmässä on ilmennyt virhe! Virhenäyttö pysyy näytössä, kunnes käyttäjä painaa valintapainiketta (9) ja kuittaa siten virheen. Tämän jälkeen varoituskolmio jää näyttöön näytön päänäkyämaan (nopeus, yms.), kunnes virhe korjataan.
HOLD '+- NOW	Kaksiportaisessa aktivoinnissa kuljetajan painettua painiketta (13) järjestelmä pyytää painamaan painiketta + (14) 2 sekunnin ajan.
	2 sekunnin kuluttua talutusavun käyttömuoto tulee näyttöön.
	Tämä ilmoitus ja vasemmalla näkyvä teksti tulevat näyttöön, jos moottoriyksikkö ei voi tehostaa polkemista ilmenneiden ongelmien takia. Esimerkiksi jos eBike-akku on tyhjä.
ENGINE OFF	
 DISABLED ^{n/a} 35	
 68%	Kun eBike-akkuja ladataan, näyttö ilmoittaa nykyisen latausasteen. Akun symboli vilkkuu.
 	Tämä ilmoitus tulee näyttöön, jos esim. <ul style="list-style-type: none"> DiagnosticTool on kytketty järjestelmään tai ulkoinen virtalähde on kytketty SmartphoneHubiin (esim. Powerbank-vara-akku)
 245 ⁷⁴ ₃₅ ^{KM/H} ₃₅ ⁷⁴ ₃₅ ^{KM/H}	Jos eBike-akun varaustila on alle 20 %, akun lataustilan näyttö h vilkkuu.
	Tämä ilmoitus tulee näyttöön, jos esim. <ul style="list-style-type: none"> eBike-akun latausaste on matala tai järjestelmä ei tunnista eBike-akkuja.
	Tehostus kytketty pois päältä.
INSPECTION DUE	Nämä ilmoitukset näytetään, kun eBike-huoltoajankohta on käsillä.
x x	Tämä ilmoitus näytetään, kun kyse on ohjelmiston ongelmasta. COBI.Bike-sovelluksessa pitää suorittaa ohjelmistopäivitys.
	Sitä varten ei tarvitse mennä Bosch eBike-myyntipisteeseen, vaan voit suorittaa COBI.Bike-sovelluksen päivityksen itse.



Tämä ilmoitus näytetään, kun SmartphoneHub muodostaa yhteyttä älypuhelimeen.

Bluetooth®-pariyytöksen jälkeen pienen älypuhelinsymbolin päälle ilmestyy pieni hakanen.

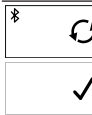

Tämä ilmoitus näytetään, kun SmartphoneHub on uudelleenlataustilassa (vain tässä tilassa voi suorittaa ohjelmiston asennuksen). Pieni Bluetooth®-symboli ilmoittaa älypuhelimeen muodostetusta yhteydestä.

Uudelleenlatauksen päättymisestä ilmoitetaan pienellä hakasella.



Käyttöjärjestelmä ei voi toimia seuraavissa tapauksissa:

1. Yksi tai useampi yhteensopimaton osa on tunnistettu. Tämän vian voi korjata vain Bosch eBike -jälleenmyyjä.
2. Laite havaitsee vanhan ohjelmiston. Tämä ongelma voi johtua vain siitä, että asennettu ohjelma on vaihdettu tarkoituksella aikaisempaan versioon. Tämän ongelman voi ratkaista ohjelmiston päivityksellä. Noudata COBI.Bike-sovelluksen ohjeita.

Tämän ilmoituksen jälkeen eBike-järjestelmä kytkeytyy pois päältä.



Tämä ilmoitus tulee näyttöön, jos COBI.Bike-sovellus on avattu ja se on koonintähtötilassa.



Tämä ilmoitus tulee näyttöön, jos COBI.Bike-sovellus on yhteydessä

Bosch SmartphoneHubin ja moottoriyksikkö odottaa käynnistämistä. Suorita sitä varten seuraavat toimenpiteet:

- Paina COBI.Bike-sovelluksen käynnistyspainiketta.
- Käännä älypuhelin vaakasuuntaan, kun COBI.Bike-sovellus on avattuna.
- Paina käyttöyksikön painiketta +.

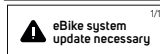

Tämä ilmoitus tulee näyttöön, jos yksi tai useampi eBike-komponentti tarvitsee ohjelmistopäivityksen.

Päivityksen saa tehdä vain valtuutettu Bosch eBike -jälleenmyyjä.

Ilmoituksen saa poistettua näytöstä painamalla mitä tahansa käyttöyksikön painiketta. Ilmoitus tulee näyttöön eBike-järjestelmän jokaisella käynnistyskerralla, kunnes päivitys suoritetaan. eBike-pyörällä voi kuitenkin ajaa edelleen ilman toimintarajoituksia. Oikeassa yläkulmassa oleva numero ilmoittaa huomautusten lukumäärän.

Vikakoodin näyttö

eBike-järjestelmän osia valvotaan jatkuvasti automaattisesti. Jos järjestelmässä havaitaan vika, vastaava vikakoodi tulee ajotietokoneen näyttöön.

Vian laadusta riippuen moottori kytkeytyy tarvittaessa automaattisesti pois päältä. Matkan jatkaminen ilman moottorilla tapahtuvaa tehostusta on kuitenkin aina mahdollista. eBike kannattaa tarkastaa ennen seuraavaa ajomatkaa.

► **Anna kaikki korjaustyöt vain valtuutetun polkupyöräkaupiaan tehtäväksi.**

Koodi	Syy	Korjaustoimenpide
410	Ajotietokoneen yksi tai useampi painike on jumissa.	Tarkasta jumiutuneiden painikkeiden varalta (esim. painikkeisiin tarttunut lika). Puhdista painikkeet tarvittaessa.
414	Käyttöyksikön liitäntäongelma	Tarkistuta liitokset ja kytkennät
418	Käyttöyksikön yksi tai useampi painike on jumissa.	Tarkasta jumiutuneiden painikkeiden varalta (esim. painikkeisiin tarttunut lika). Puhdista painikkeet tarvittaessa.
419	Konfigurointivirhe	Käynnistä järjestelmä uudelleen. Mikäli ongelma ei poistu, ota yhteys Boschin eBike-jälleenmyyjään.
422	Moottoriyksikön liitäntäongelma	Tarkistuta liitokset ja kytkennät
423	eBike-akun liitäntäongelma	Tarkistuta liitokset ja kytkennät
424	Osien keskinäinen tietoliikennevirhe	Tarkistuta liitokset ja kytkennät
426	Sisäinen ajanylitysvirhe	Käynnistä järjestelmä uudelleen. Mikäli ongelma ei poistu, ota yhteys Boschin eBike-jälleenmyyjään. Tässä virhetilassa ei voi näyttää tai säätää renkaan viertäntäkehää perusasetusvalikossa.
430	Ajotietokoneen sisäinen akku on tyhjä (ei mallissa BUI350)	Lataa ajotietokone (pidikkeessä tai USB-liitännän välityksellä)

Koodi	Syy	Korjaustoimenpide
431	Ohjelmiston versiovirhe	Käynnistä järjestelmä uudelleen. Mikäli ongelma ei poistu, ota yhteys Boschin eBike-jälleenmyyjään.
440	Moottoriyksikön sisäinen vika	Käynnistä järjestelmä uudelleen. Mikäli ongelma ei poistu, ota yhteys Boschin eBike-jälleenmyyjään.
450	Sisäinen ohjelmistovirhe	Käynnistä järjestelmä uudelleen. Mikäli ongelma ei poistu, ota yhteys Boschin eBike-jälleenmyyjään.
460	Vika USB-liitännässä	Irrota johto ajotietokoneen USB-liitännästä. Mikäli ongelma ei poistu, ota yhteys Boschin eBike-jälleenmyyjään.
490	Ajotietokoneen sisäinen vika	Tarkastuta ajotietokone
500	Moottoriyksikön sisäinen vika	Käynnistä järjestelmä uudelleen. Mikäli ongelma ei poistu, ota yhteys Boschin eBike-jälleenmyyjään.
502	Vika polkupyörän valoissa	Tarkasta valot ja niihin kuuluva johdotus. Käynnistä järjestelmä uudelleen. Mikäli ongelma ei poistu, ota yhteys Boschin eBike-jälleenmyyjään.
503	Nopeusanturin vika	Käynnistä järjestelmä uudelleen. Mikäli ongelma ei poistu, ota yhteys Boschin eBike-jälleenmyyjään.
504	Tunnistettu nopeussignaalia koskeva manipulointi.	Tarkasta ja tarvittaessa säädä pinnamagneetin asento. Tarkasta manipuloinnin (virityksen) varalta. Moottorin tehostusta vähennetään.
510	Sisäinen anturivirhe	Käynnistä järjestelmä uudelleen. Mikäli ongelma ei poistu, ota yhteys Boschin eBike-jälleenmyyjään.
511	Moottoriyksikön sisäinen vika	Käynnistä järjestelmä uudelleen. Mikäli ongelma ei poistu, ota yhteys Boschin eBike-jälleenmyyjään.
530	Akkuvika	Kytke eBike pois päältä, irrota eBike-akku ja asenna eBike-akku uudelleen paikalleen. Käynnistä järjestelmä uudelleen. Mikäli ongelma ei poistu, ota yhteys Boschin eBike-jälleenmyyjään.
531	Konfigurointivirhe	Käynnistä järjestelmä uudelleen. Mikäli ongelma ei poistu, ota yhteys Boschin eBike-jälleenmyyjään.
540	Lämpötilavirhe	eBike-pyörän lämpötila on sallittujen rajojen ulkopuolella. Kytke eBike-järjestelmä pois päältä, jotta moottoriyksikkö saa jäähtyä tai lämmitä sallittuun lämpötilaan. Käynnistä järjestelmä uudelleen. Mikäli ongelma ei poistu, ota yhteys Boschin eBike-jälleenmyyjään.
550	Kielletty virrankuluttaja tunnistettu.	Poista virrankuluttaja. Käynnistä järjestelmä uudelleen. Mikäli ongelma ei poistu, ota yhteys Boschin eBike-jälleenmyyjään.
580	Ohjelmiston versiovirhe	Käynnistä järjestelmä uudelleen. Mikäli ongelma ei poistu, ota yhteys Boschin eBike-jälleenmyyjään.
591	Todennusvirhe	Kytke eBike-järjestelmä pois päältä. Irrota akku ja asenna se jälleen paikalleen. Käynnistä järjestelmä uudelleen. Mikäli ongelma ei poistu, ota yhteys Boschin eBike-jälleenmyyjään.
592	Yhteensopimaton osa	Asenna yhteensopiva näyttö. Mikäli ongelma ei poistu, ota yhteys Boschin eBike-jälleenmyyjään.
593	Konfigurointivirhe	Käynnistä järjestelmä uudelleen. Mikäli ongelma ei poistu, ota yhteys Boschin eBike-jälleenmyyjään.
595, 596	Tietoliikennevirhe	Tarkasta vaihteiston johdotus ja käynnistä järjestelmä uudelleen. Mikäli ongelma ei poistu, ota yhteys Boschin eBike-jälleenmyyjään.
602	Sisäinen akkuvika	Käynnistä järjestelmä uudelleen. Mikäli ongelma ei poistu, ota yhteys Boschin eBike-jälleenmyyjään.
603	Sisäinen akkuvika	Käynnistä järjestelmä uudelleen. Mikäli ongelma ei poistu, ota yhteys Boschin eBike-jälleenmyyjään.
605	Akun lämpötilavirhe	Akun lämpötila on sallittujen rajojen ulkopuolella. Kytke eBike-järjestelmä pois päältä, jotta akku saa jäähtyä tai lämmitä sallittuun

Koodi	Syy	Korjaustoimenpide
		lämpötilaan. Käynnistä järjestelmä uudelleen. Mikäli ongelma ei poistu, ota yhteys Boschin eBike-jälleenmyyjään.
606	Ulkoinen akkuvika	Tarkasta johdotus. Käynnistä järjestelmä uudelleen. Mikäli ongelma ei poistu, ota yhteys Boschin eBike-jälleenmyyjään.
610	Akun jännitevirhe	Käynnistä järjestelmä uudelleen. Mikäli ongelma ei poistu, ota yhteys Boschin eBike-jälleenmyyjään.
620	Latauslaitteen vika	Vaihda latauslaite. Ota yhteys Boschin eBike-jälleenmyyjään.
640	Sisäinen akkuvika	Käynnistä järjestelmä uudelleen. Mikäli ongelma ei poistu, ota yhteys Boschin eBike-jälleenmyyjään.
655	Akun moninkertainen vika	Kytke eBike-järjestelmä pois päältä. Irrota akku ja asenna se jälleen paikalleen. Käynnistä järjestelmä uudelleen. Mikäli ongelma ei poistu, ota yhteys Boschin eBike-jälleenmyyjään.
656	Ohjelmiston versiovirhe	Ota yhteys Boschin eBike-jälleenmyyjään ohjelmistopäivityksen tekemiseksi.
7xx	Toisen valmistajan komponentin vika	Noudata kyseisen komponentin valmistajan toimittamien käyttöohjeita.
800	Sisäinen ABS-virhe	Ota yhteys Boschin eBike-jälleenmyyjään.
810	Epäuskottavia signaaleita pyörän nopeusanturista	Ota yhteys Boschin eBike-jälleenmyyjään.
820	Vika pyörän etumaiseen nopeusanturiin johtavassa sähköjohdossa	Ota yhteys Boschin eBike-jälleenmyyjään.
821 ... 826	Epäuskottavia signaaleita pyörän etumaisesta nopeusanturista Mahd. puuttuva, viallinen tai väärin asennettu anturilevy; etupyörän ja takapyörän rengashalkaisijat poikkeavat huomattavasti toisistaan; äärimmäinen ajotilanne, esim. ajaminen takapyörän varassa	Käynnistä järjestelmä uudelleen ja tee vähintään 2 minuuttia kestävä koeajo. ABS-merkkivalon tulee sammua. Mikäli ongelma ei poistu, ota yhteys Boschin eBike-jälleenmyyjään.
830	Vika pyörän taempana nopeusanturiin johtavassa sähköjohdossa	Ota yhteys Boschin eBike-jälleenmyyjään.
831 833 ... 835	Epäuskottavia signaaleita pyörän taemasta nopeusanturista Mahd. puuttuva, viallinen tai väärin asennettu anturilevy; etupyörän ja takapyörän rengashalkaisijat poikkeavat huomattavasti toisistaan; äärimmäinen ajotilanne, esim. ajaminen takapyörän varassa	Käynnistä järjestelmä uudelleen ja tee vähintään 2 minuuttia kestävä koeajo. ABS-merkkivalon tulee sammua. Mikäli ongelma ei poistu, ota yhteys Boschin eBike-jälleenmyyjään.
840	Sisäinen ABS-virhe	Ota yhteys Boschin eBike-jälleenmyyjään.
850	Sisäinen ABS-virhe	Ota yhteys Boschin eBike-jälleenmyyjään.
860, 861	Virtalähteen vika	Käynnistä järjestelmä uudelleen. Mikäli ongelma ei poistu, ota yhteys Boschin eBike-jälleenmyyjään.
870, 871 880 883 ... 885	Tietoliikennevirhe	Käynnistä järjestelmä uudelleen. Mikäli ongelma ei poistu, ota yhteys Boschin eBike-jälleenmyyjään.
889	Sisäinen ABS-virhe	Ota yhteys Boschin eBike-jälleenmyyjään.
890	ABS-merkkivalo on viallinen tai puuttuu, ABS on mahdollisesti epäkunnossa.	Ota yhteys Boschin eBike-jälleenmyyjään.
Ei näyttöä	Ajotietokoneen sisäinen vika	Käynnistä eBike-järjestelmä uudelleen niin, että sammutat järjestelmän ja kytket sen taas päälle.

Hoito ja huolto

Huolto ja puhdistus

Kaikkia polkupyörän osia ei saa puhdistaa painepesurilla. Pidä ajotietokoneen näyttö puhtaana. Lika voi aiheuttaa kirkkaudentunnistuksen toimintavirheitä.

Käytä ajotietokoneen puhdistamiseen pehmeää ja vain vedellä kostutettua liinaa. Älä käytä pesuaineita.

Tarkistuta eBike-järjestelmän tekniikka vähintään kerran vuodessa (mm. mekaniikka ja järjestelmän ohjelmistoversio).

Lisäksi polkupyöräkauppias voi asettaa huoltoajankohdan perustaksi tietyn pituisen ajomatkan ja/tai aikavälin. Tässä tapauksessa ajotietokone ilmoittaa jokaisen käynnistyksen yhteydessä seuraavan huoltoajankohdan.

Teetä eBike-pyörän huolto ja korjaukset valtuutetussa polkupyöräkaupassa.

► **Anna kaikki korjaustyöt vain valtuutetun polkupyöräkauppiaan tehtäväksi.**

Asiakaspalvelu ja käyttöneuvonta

Käänny valtuutetun polkupyöräkauppiaan puoleen kaikissa eBike-järjestelmää ja sen osia liittyvissä kysymyksissä.

Valtuutettujen polkupyöräkauppiaiden yhteystiedot voit katsoa verkkosivulta www.bosch-ebike.com.

Hävitys



Moottoriyksikkö, ajotietokone, käyttöyksikkö, akku, nopeusanturi, tarvikkeet ja pakkaukset tulee toimittaa ympäristöä säästävää uusiokäyttöön.

Älä heitä eBike-pyörää tai sen osia talousjätteisiin!



Eurooppalaisen direktiivin 2012/19/EU mukaan käyttökelvottomat sähkötyökalut ja eurooppalaisen direktiivin 2006/66/EY mukaan vialliset tai loppuun käytetyt akut/paristot täytyy kerätä erikseen ja toimittaa ympäristöystävälliseen kierrätykseen.

Toimita käytöstä poistetut Boschin eBike-osat valtuutetulle polkupyöräkauppiaille.

Oikeus teknisiin muutoksiin pidätetään.

Υποδείξεις ασφαλείας



Διαβάστε όλες τις υποδείξεις ασφαλείας και τις οδηγίες. Η μη τήρηση των υποδείξεων ασφαλείας και των οδηγιών μπορεί να προκαλέσει ηλεκτροπληξία, πυρκαγιά και/ή σοβαρούς τραυματισμούς.

Φυλάξτε όλες τις υποδείξεις ασφαλείας και τις οδηγίες για μελλοντική χρήση.

Ο χρησιμοποιούμενος σε αυτές τις οδηγίες λειτουργία όρος **μπαταρία** αναφέρεται σε όλες τις γνήσιες μπαταρίες eBike Bosch.

► **Μην αφήσετε την ένδειξη του υπολογιστή οχήματος να αποσπάσει την προσοχή σας.** Όταν δεν επικεντρώνετε αποκλειστικά την προσοχή σας στην κυκλοφορία, κινδυνεύετε, να εμπλακείτε σε ένα ατύχημα. Όταν θέλετε να κάνετε εισαγωγές στον υπολογιστή οχήματος πέρα από την αλλαγή του επιπέδου υποστήριξης, σταματήστε και εισάγετε τα αντίστοιχα δεδομένα.

► **Μην ανοίγετε την μπαταρία.** Ο υπολογιστής οχήματος με το άνοιγμα μπορεί να καταστραφεί και η απαίτηση εγγύησης εκπίπτει.

► **Μη χρησιμοποιείτε τον υπολογιστή οχήματος ως λαβή.** Εάν σηκώσετε το eBike από τον υπολογιστή οχήματος, μπορεί να προκαλέσετε ανεπανόρθωτες ζημιές στον υπολογιστή οχήματος.

► **Μην τοποθετήσετε το ποδήλατο ανάποδα πάνω στο τιμόνι και στη σέλα, όταν το SmartphoneHub ή το στήριγμα του προεξέχουν πάνω από το τιμόνι.** Το SmartphoneHub ή το στήριγμα μπορούν να υποστούν ανεπανόρθωτη ζημιά.

► **Προσοχή!** Κατά τη χρήση του υπολογιστή οχήματος με *Bluetooth®* και/ή WiFi μπορεί να παρουσιαστεί μια βλάβη άλλων συσκευών και εγκαταστάσεων, αεροπλάνων και ιατρικών συσκευών (π.χ. βηματοδότης καρδιάς, ακουστικά). Επίσης δεν μπορεί να αποκλειστεί εντελώς μια ζημιά σε ανθρώπους και ζώα στο άμεσο περιβάλλον. Μη χρησιμοποιείτε τον υπολογιστή οχήματος με *Bluetooth®* κοντά σε ιατρικές συσκευές, σταθμούς ανεφοδιασμού, χημικές εγκαταστάσεις, επικίνδυνες για έκρηξη περιοχές και σε περιοχές αναπλάσεων. Μη χρησιμοποιείτε τον υπολογιστή οχήματος με *Bluetooth®* σε αεροπλάνα. Αποφεύγετε τη λειτουργία για ένα μεγαλύτερο χρονικό διάστημα πολύ κοντά στο σώμα σας.

► Το λεκτικό σήμα *Bluetooth®* όπως επίσης τα εικονογράμματα (λογότυπα) είναι καταχωρημένα εμπορικά σήματα και ιδιοκτησία της Bluetooth SIG, Inc. Οποιαδήποτε χρήση αυτών των λεκτικών σημάτων/εικονογραμμάτων από τη Bosch eBike Systems πραγματοποιείται με τη σχετική άδεια χρήσης.

► **Ο υπολογιστής οχήματος είναι εξοπλισμένος με μια ασύρματη θέση διεπαφής. Οι τοπικοί περιορισμοί λειτουργίας, π.χ. σε αεροπλάνα ή νοσοκομεία πρέπει να τηρούνται.**

► **Σε περίπτωση χρήσης των προϊόντων COBI.Bike φροντίστε να μην αποσπάται η προσοχή σας από την κυκλοφορία και τπείτε πάντοτε την ιαχύουσα στη**

χώρα σας νομοθεσία σχετικά με την επιτρεπόμενη λειτουργία του ποδηλάτου σας στην οδική κυκλοφορία. Ιδιαίτερα στην οδική κυκλοφορία απαγορεύεται να παίρνετε ή να κρατάτε το smartphone με το χέρι.

► **Συμβουλευτείτε έναν γιατρό, πριν χρησιμοποιήσετε τα προγράμματα εφαρμογών βελτίωσης της φυσικής κατάστασης.** Οι εφαρμογές βελτίωσης της φυσικής κατάστασης μπορούν να κουράσουν υπερβολικά σωματικά τα άτομα.

Υπόδειξη: Εμείς συνιστούμε ένα κατώτατο όριο ηλικίας από 10 έτη για τη χρήση των προϊόντων COBI.Bike.

Υπόδειξη προστασίας προσωπικών δεδομένων

Εάν το SmartphoneHub στην περίπτωση του σέρβις σταλεί στο Bosch Service, μπορούν ενδεχομένως τα αποθηκευμένα πάνω στη συσκευή δεδομένα να μεταβιβαστούν στην Bosch.

Περιγραφή προϊόντος και ισχύος

Χρήση σύμφωνα με τον προορισμό

Το SmartphoneHub προβλέπεται για τον έλεγχο ενός συστήματος eBike της Bosch και για την ένδειξη των δεδομένων οδήγησης.

Εκτός από τις λειτουργίες που εμφανίζονται εδώ, μπορεί οποιοδήποτε να εισαχθούν αλλαγές λογισμικού για τη διόρθωση σφαλμάτων και αλλαγές λειτουργιών.

Την περιγραφή περαιτέρω λειτουργιών μπορείτε να την βρείτε στην online έκδοση αυτών των οδηγιών στην ηλεκτρονική διεύθυνση www.Bosch-eBike.com/smartphonehub-manual.

Ο **SmartphoneHub** προορίζεται για τη χρήση με ένα smartphone.

Όμως τα βασικά δεδομένα οδήγησης εμφανίζονται επίσης στην οθόνη του SmartphoneHub. Περισσότερες πληροφορίες και λειτουργίες μπορούν να προστεθούν μέσω της εφαρμογής (App) smartphone **COBI.Bike**.

Η επικοινωνία μεταξύ SmartphoneHub και smartphone πραγματοποιείται μέσω μιας σύνδεσης *Bluetooth®*.



Απεικονιζόμενα στοιχεία

Η απεικόνιση των εικονιζόμενων εξαρτημάτων αναφέρεται στην παράσταση στις σελίδες γραφικών στον αρχή του εγχειριδίου οδηγιών.

Όλες οι παραστάσεις τμημάτων του ποδηλάτου εκτός της μονάδας κίνησης, του υπολογιστή οχήματος συμπεριλαμβανομένης της μονάδας χειρισμού, του αισθητήρα ταχύτητας και των αντίστοιχων στηρίγματος είναι σχηματικές παραστάσεις και μπορεί να αποκλίνουν στο δικό σας eBike.

- (1) SmartphoneHub
- (2) Πλήκτρο On-Off του SmartphoneHub
- (3) Μοχλός ασφάλισης του στηρίγματος του smartphone
- (4) Στήριγμα SmartphoneHub^(A)
- (5) Προστατευτικό κάλυμμα της υποδοχής USB

- (6) Παροχή ρεύματος στο στήριγμα του smartphone
 (7) Οθόνη
 (8) Πλήκτρο Ξεφύλλισμα προς τα εμπρός
 (9) Πλήκτρο επιλογής
 (10) Πλήκτρο Ξεφύλλισμα προς τα πίσω
 (11) Πλήκτρο Μείωση της υποστήριξης –
 (12) Στήριγμα της μονάδας χειρισμού
 (13) Πλήκτρο Βοήθεια ώθησης **WALK**
 (14) Πλήκτρο Αύξηση της υποστήριξης/
 Ενεργοποίηση/απενεργοποίηση του φωτός +
 (15) Μονάδα χειρισμού
 (16) Στήριγμα γενικής χρήσης
 (17) Βίδες στερέωσης για το στήριγμα γενικής χρήσης
 (18) Μπροστινός βραχίονας στήριξης
 (19) Πίσω βραχίονας στήριξης
- A) Σε περίπτωση στερέωσης στο τιμόνι είναι επίσης δυνατές ειδικές για τον πελάτη λύσεις χωρίς τους σφικτήρες τιμονιού.

Στοιχεία ένδειξης στο SmartphoneHub

- a Ένδειξη σφάλματος
 b Ένδειξη του φωτισμού του ποδηλάτου
 c Ένδειξη της σύνδεσης smartphone
 d Ταχύτητα
 e Ένδειξη του επιπέδου υποστήριξης
 f Ένδειξη μονάδας
 g Ένδειξη δεύτερης μπαταρίας (προαιρετικός εξοπλισμός)
 h Ένδειξη κατάστασης φόρτισης μπαταρίας
 i Στάθμη πλήρωσης μπαταρίας
 j Εμβέλεια

Τεχνικά στοιχεία

Υπολογιστής οχήματος		SmartphoneHub
Κωδικός προϊόντος		CUI100
Ρεύμα φόρτισης σύνδεσης USB, μέγ.	mA	1.000
Τάση φόρτισης σύνδεσης USB	V	5
Θερμοκρασία λειτουργίας	°C	-5 ... +40
Θερμοκρασία αποθήκευσης	°C	+10 ... +40
Θερμοκρασία φόρτισης	°C	0 ... +40
Μπαταρία ιόντων λιθίου, εσωτερικά	V mAh	3,7 300
Bluetooth® Low Energy		
– Συχνότητα	MHz	2.400–2.480
– Ισχύς εκπομπής	mW	< 10
Βαθμός προστασίας ^{A)}		IP 54

Υπολογιστής οχήματος		SmartphoneHub
Βάρος, περ.	kg	0,12

A) σε περίπτωση κλειστού καλύμματος USB
 Το σύστημα eBike Bosch χρησιμοποιεί FreerTOS
 (βλέπε <http://www.freertos.org>).

Δήλωση συμμόρφωσης

Με το παρόν η Robert Bosch GmbH, Bosch eBike Systems, δηλώνει, ότι ο τύπος ραδιοεξοπλισμού **SmartphoneHub** ανταποκρίνεται στην οδηγία 2014/53/ΕΕ. Το πλήρες κείμενο της Δήλωσης συμμόρφωσης ΕΕ είναι διαθέσιμο κάτω από την ακόλουθη διεύθυνση διαδικτύου:
<https://www.ebike-connect.com/conformity>.

Λειτουργία

Θέση σε λειτουργία

Προϋποθέσεις

Το σύστημα eBike μπορεί να ενεργοποιηθεί μόνο, όταν πληρούνται οι ακόλουθες προϋποθέσεις:

- Μια επαρκώς φορτισμένη μπαταρία είναι τοποθετημένη (βλέπε στις οδηγίες λειτουργίας της μπαταρίας).
- Ο αισθητήρας ταχύτητας είναι σωστά συνδεδεμένος (βλέπε στις οδηγίες λειτουργίας της μονάδας κίνησης).

Ενεργοποίηση/απενεργοποίηση του συστήματος eBike

Για την **ενεργοποίηση** του συστήματος eBike έχετε τις ακόλουθες δυνατότητες:

- Με τοποθετημένη την μπαταρία eBike πατήστε το πλήκτρο ON/OFF **(2)** του υπολογιστή οχήματος.
- Πατήστε το πλήκτρο ON/OFF της μπαταρίας eBike (βλέπε στις οδηγίες λειτουργίας της μπαταρίας).

Ο κινητήρας ενεργοποιείται, μόλις πατήσετε τα πετάλια (εκτός στη λειτουργία Βοήθεια ώθησης ή στο επίπεδο υποστήριξης **OFF**). Η ισχύς του κινητήρα εξαρτάται από το ρυθμισμένο επίπεδο υποστήριξης στον υπολογιστή οχήματος.

Μόλις στην κανονική λειτουργία σταματήσετε να πατάτε τα πετάλια ή μόλις φθάσετε σε μια ταχύτητα από **25 km/h**, απενεργοποιείται η υποστήριξη μέσω του κινητήρα eBike. Ο κινητήρας ενεργοποιείται ξανά αυτόματα, μόλις πατήσετε τα πετάλια και η ταχύτητα βρίσκεται κάτω από **25 km/h**.

Για την **απενεργοποίηση** του συστήματος eBike έχετε τις ακόλουθες δυνατότητες:

- Πατήστε το πλήκτρο ON/OFF **(2)** του υπολογιστή οχήματος.
- Απενεργοποιήστε την μπαταρία eBike στο πλήκτρο ON/OFF (είναι δυνατές ειδικές λύσεις του κατασκευαστή του ποδηλάτου, στις οποίες δεν υπάρχει καμία πρόσβαση στο πλήκτρο ON/OFF της μπαταρίας, βλέπε στις οδηγίες λειτουργίας του κατασκευαστή του ποδηλάτου).

Μετά την απενεργοποίηση κλείνει το σύστημα. Αυτό διαρκεί περίπου 3 δευτ. Μια άμεση επαναλειτουργία είναι δυνατή, αφού πρώτα ολοκληρωθεί το κλείσιμο του συστήματος.

Εάν περίπου για 10 λεπτά δεν κινηθεί το eBike **και** δεν απαιτηθεί κανένα πλήκτρο στον υπολογιστή οχήματος, απενεργοποιείται αυτόματα το σύστημα eBike για λόγους εξοικονόμησης ενέργειας.

Υπόδειξη: Απενεργοποιείτε πάντοτε το σύστημα eBike, όταν παρκάρετε το eBike.

Υπόδειξη: Σε περίπτωση που η μπαταρία του SmartphoneHub είναι άδεια, μπορείτε παρόλ' αυτά να ενεργοποιήσετε το eBike σας ακόμη στην μπαταρία eBike. Η μπαταρία του SmartphoneHub φορτίζεται αυτόματα, μόλις ενεργοποιηθεί η μπαταρία eBike. Εναλλακτικά μπορεί να φορτιστεί η μπαταρία του SmartphoneHub μέσω της σύνδεσης USB.

Ζεύξη του SmartphoneHub με ένα smartphone

Μπορείτε να διευρύνετε τις ενδείξεις και τις λειτουργίες του SmartphoneHub με την εφαρμογή (App) smartphone **COBI.Bike**. Κατεβάστε γι' αυτό τη δωρεάν εφαρμογή (App) μέσω της εφαρμογής (App) Store (για Apple iPhones) ή μέσω του Google Play Store (για συσκευές Android).

Για να συνδέσετε το SmartphoneHub σας με το smartphone, ανοίξτε την εφαρμογή COBI.Bike στο smartphone σας και ακολουθήστε τις υποδείξεις στην εφαρμογή (App).

Τοποθέτηση του smartphone στο στήριγμα γενικής χρήσης (βλέπε εικόνες A και B)

Για τη στερέωση ενός smartphone συμπαραδίδεται ένα στήριγμα γενικής χρήσης (16). Για iPhones μέσω του προγράμματος εξαρτημάτων μπορείτε να προμηθευτείτε ειδικά στήριγματα iPhone. Σε περίπτωση ενός στηρίγματος iPhone δεν είναι απαραίτητη καμία ξεχωριστή παροχή ρεύματος.

Στο στήριγμα γενικής χρήσης η παροχή ρεύματος (5 V/1 A, μέγ. 1,5 A) πραγματοποιείται με ένα ξεχωριστό καλώδιο USB (συμπεριλαμβάνεται στα υλικά παράδοσης) μέσω της θύρας USB micro-A/B του SmartphoneHub.

Τοποθέτηση του SmartphoneHub στο στήριγμα στήριγματος γενικής χρήσης (βλέπε εικόνα A)

Σπρώξτε από μπροστά το στήριγμα γενικής χρήσης (16) πάνω το SmartphoneHub, μέχρι να ασφαλίσει με τον χαρακτηριστικό ήχο **🔊**. Με τις δύο βίδες στερέωσης (17) μπορεί να σταθεροποιηθεί πρόσθετα το στήριγμα γενικής χρήσης.

Τοποθέτηση του smartphone (βλέπε εικόνα B)

- Τραβήξτε τον μπροστινό βραχίονα στήριξης (18) προς τα εμπρός **👉**.
- Τοποθετήστε το smartphone με τη μακρά πλευρά στον πίσω βραχίονα στήριξης (19) **👉**.
- Αφήστε τον μπροστινό βραχίονα στήριξης (18) να γλιστρήσει αργά προς το smartphone και αφήστε τον ελεύθερο **👉**.

Παροχή ενέργειας του smartphone (προαιρετικός εξοπλισμός)

Το smartphone μπορεί να τροφοδοτηθεί με ενέργεια με ένα ξεχωριστό καλώδιο USB (συμπεριλαμβάνεται στα υλικά παράδοσης) μέσω της θύρας USB micro-A/B του SmartphoneHub (5 V/1 A). Συνδέστε γι' αυτό το smartphone μέσω του καλωδίου USB με την υποδοχή USB του SmartphoneHub.

Αφαίρεση του smartphone

Σπρώξτε το smartphone και έτσι συγχρόνως τον μπροστινό βραχίονα στήριξης με τα δύο χέρια προς τα εμπρός, ώσπου το smartphone να μπορεί να αφαιρεθεί από το στήριγμα γενικής χρήσης. Αφαιρέστε ενδεχομένως το καλώδιο USB για την παροχή ενέργειας.

Ενημέρωση λογισμικού

Όταν μια ενημέρωση λογισμικού για το SmartphoneHub είναι διαθέσιμη, εμφανίζεται μια υπόδειξη στην εφαρμογή (App) smartphone. Ακολουθήστε τις υποδείξεις στην εφαρμογή (App), για να εκτελέσετε την ενημέρωση.

Αποκατάσταση του SmartphoneHub (Recovery)

Εκτελέστε την αποκατάσταση του SmartphoneHub, σε περίπτωση που αυτό δε λειτουργεί πλέον σωστά. Ανοίξτε γι' αυτό την εφαρμογή (App) στο smartphone σας και ακολουθήστε τις υποδείξεις.

Παροχή ηλεκτρικού ρεύματος του SmartphoneHub

Το SmartphoneHub έχει μια εσωτερική μπαταρία ιόντων λιθίου πολυμερούς (ονομαστικά/ελάχιστα 300 mAh, 3,7 V), η οποία δεν μπορεί να αφαιρεθεί.

Το SmartphoneHub μπορεί να ενεργοποιηθεί με το πλήκτρο On/Off (2) ή το πλήκτρο On/Off στην μπαταρία eBike. Εάν το SmartphoneHub δεν μπορεί να ενεργοποιηθεί, πρέπει να φορτιστεί μέσω ενός καλωδίου USB το λιγότερο για 30 λεπτά.

Όταν δε χρησιμοποιείτε το SmartphoneHub, φορτίζετε το SmartphoneHub κάθε 3 μήνες. Μπορείτε να φορτίσετε την μπαταρία του SmartphoneHub μέσω της σύνδεσης USB του SmartphoneHub με ένα οποιοδήποτε τροφοδοτικό, φορτιστή smartphone κ.λπ.

Ενεργοποίηση/απενεργοποίηση της βοήθειας ώθησης

Η βοήθεια ώθησης μπορεί να σας διευκολύνει το σπρώξιμο του eBike. Η ταχύτητα σε αυτή την λειτουργία εξαρτάται από την τοποθετημένη ταχύτητα και μπορεί να φθάσει το πολύ στα **6 km/h**. Όσο μικρότερη είναι η επιλεγμένη ταχύτητα, τόσο μικρότερη είναι η ταχύτητα στη λειτουργία της βοήθειας ώθησης (με πλήρη ισχύ).

► **Η λειτουργία βοήθειας ώθησης επιτρέπεται να χρησιμοποιηθεί αποκλειστικά κατά το σπρώξιμο του eBike.** Σε περίπτωση που οι ρόδες του eBike κατά τη χρήση της βοήθειας ώθησης δεν έχουν καμία επαφή με το έδαφος, υπάρχει κίνδυνος τραυματισμού.

Για την **ενεργοποίηση** της βοήθειας ώθησης πατήστε σύντομα το πλήκτρο **WALK** στη μονάδα ελέγχου. Μετά την ενεργοποίηση πατήστε μέσα σε 3 δευτερόλεπτα το πλήκτρο **+** και κρατήστε το πατημένο. Ο κινητήρας του eBike ενεργοποιείται.

Υπόδειξη: Η βοήθεια ώθησης δεν μπορεί να ενεργοποιηθεί στο επίπεδο υποστήριξης **OFF**.

Η βοήθεια ώθησης **απενεργοποιείται**, μόλις παρουσιαστεί μία από τις ακόλουθες καταστάσεις:

- Αφήσατε το πλήκτρο **+** ελεύθερο,
- οι ρόδες του eBike μπλοκάρουν (π.χ. με φρενάρισμα ή κτυπώντας πάνω σε ένα εμπόδιο),
- η ταχύτητα υπερβαίνει τη **6 km/h**.

Ο τρόπος λειτουργίας της βοήθειας ώθησης υπόκειται τις ειδικές για κάθε χώρα διατάξεις και γι' αυτό μπορεί να αποκλίνει από την πιο πάνω αναφερόμενη περιγραφή ή να είναι απενεργοποιημένος.

Ρύθμιση του επιπέδου υποστήριξης

Στη μονάδα χειρισμού **(15)** μπορείτε να ρυθμίσετε, πόσο πολύ σας υποστηρίζει ο κινητήρας eBike κατά το πετάλισμα. Το επίπεδο υποστήριξης μπορεί να αλλάξει οποτεδήποτε, ακόμη και κατά τη διάρκεια της οδήγησης.

Υπόδειξη: Σε ορισμένες ξεχωριστές εκδόσεις είναι δυνατόν, το επίπεδο υποστήριξης να είναι προρρυθμισμένο και να μην μπορεί να αλλάξει. Είναι επίσης δυνατό, να βρίσκονται λιγότερα επίπεδα υποστήριξης για επιλογή, από αυτά που αναφέρονται εδώ.

Τα ακόλουθα επίπεδα υποστήριξης είναι το πολύ διαθέσιμα:

- **OFF:** Η υποστήριξη μέσω του κινητήρα είναι απενεργοποιημένη, το eBike μπορεί να κινηθεί, όπως ένα κανονικό ποδήλατο μόνο με το πετάλισμα. Η βοήθεια ώθησης δεν μπορεί να ενεργοποιηθεί σε αυτό το επίπεδο υποστήριξης.
- **ECO:** Αποτελεσματική υποστήριξη σε περίπτωση μέγιστης απόδοσης, για μέγιστη εμβέλεια
- **TOUR:** Ομοίμορφη υποστήριξη, για διαδρομές με μεγάλη εμβέλεια
- **SPORT/eMTB:**
 - SPORT:** Ισχυρή υποστήριξη, για σπορ οδήγηση σε ορεινές διαδρομές καθώς και για κυκλοφορία στην πόλη
 - eMTB:** Ιδανική υποστήριξη σε κάθε έδαφος, σπορ εκκίνηση, βελτιωμένη δυναμική, μέγιστη απόδοση (**eMTB** διαθέσιμο μόνο σε συνδυασμό με τις μονάδες κίνησης BDU250P CX, BDU365, BDU450 CX και BDU480 CX. Ενδεχομένως είναι απαραίτητη μια ενημέρωση λογισμικού.)
- **TURBO:** Μέγιστη υποστήριξη μέχρι στην υψηλή συχνότητα πεταλισματος, για σπορ οδήγηση

Για την **αύξηση** του επιπέδου υποστήριξης πατήστε το πλήκτρο **+** **(14)** στη μονάδα χειρισμού τόσες φορές, ώπου να εμφανιστεί το επιθυμητό επίπεδο υποστήριξης στην ένδειξη, για τη **μείωση** πατήστε το πλήκτρο **-** **(11)**.

Ενεργοποίηση/απενεργοποίηση του φωτισμού ποδηλάτου

Στην έκδοση, στην οποία το φως οδήγησης τροφοδοτείται από το σύστημα eBike, πατώντας παρατεταμένα το πλήκτρο **+** **(14)** στη μονάδα ελέγχου μπορούν να ενεργοποιηθούν και απενεργοποιηθούν ταυτόχρονα το μπροστινό και το πίσω φως.

Σε περίπτωση ενεργοποιημένου φωτός εμφανίζεται ένα σύμβολο στη οθόνη ή στην εφαρμογή (App).

Εναλλακτικά μπορεί το φως να ενεργοποιηθεί και να απενεργοποιηθεί επίσης μέσω της εφαρμογής (App).

Η ενεργοποίηση και απενεργοποίηση του φωτισμού του ποδηλάτου δεν έχει καμία επιρροή στο φωτισμό φόντου της οθόνης.

Ένδειξεις και ρυθμίσεις του SmartphoneHub

Το SmartphoneHub είναι συνδεδεμένο μέσω ενός καλωδίου με τη μονάδα κίνησης.

Το smartphone μέσω ενός μηχανισμού στερέωσης smartphone συνδέεται με το SmartphoneHub.

Η επικοινωνία μεταξύ SmartphoneHub και smartphone πραγματοποιείται μέσω *Bluetooth*®.

Το SmartphoneHub διαθέτει μια ανθεκτική στα γρατσουνίσματα οθόνη LCD 1,52" με μια ανάλυση 192 × 64 pixels. Η ενσωματωμένη οθόνη είναι κατάλληλη για χρήση χωρίς αντίστοιχο smartphone. Στην ενσωματωμένη οθόνη δεν μπορούν να εμφανιστούν περιεχόμενα της εφαρμογής (App) του smartphone.

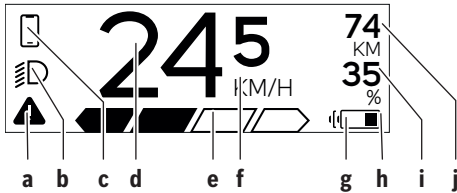

a Ένδειξη σφάλματος:

Η ένδειξη εμφανίζεται, όταν υπάρχει το λιγότερο ένα σφάλμα στη μνήμη αποθήκευσης σφαλμάτων.

b Ένδειξη φωτισμού ποδηλάτου:

Η ένδειξη εμφανίζεται, όταν το φως είναι ενεργοποιημένο.

c Ένδειξη σύνδεσης smartphone:

Αυτή η ένδειξη εμφανίζεται, όταν το smartphone είναι συνδεδεμένο μέσω *Bluetooth*® με το SmartphoneHub.

Αυτή η ένδειξη εμφανίζεται, όταν το smartphone είναι συνδεδεμένο με το SmartphoneHub και ταυτόχρονα η εφαρμογή **COBI.Bike** στο smartphone είναι ανοιχτή. Σε αυτή τη ρύθμιση η εφαρμογή **COBI.Bike** σχεδιάζει τη διαδρομή.

d Ταχύτητα:

Εδώ εμφανίζεται η τρέχουσα ταχύτητα.

e Ένδειξη του επιπέδου υποστήριξης



f Ένδειξη μονάδας:

ανάλογα με την εφαρμογή **COBI.Bike** μπορεί να εμφανιστεί η ταχύτητα σε km/h ή σε mph. Στάντα προρρυθμισμένη είναι km/h.

g Ένδειξη δεύτερης μπαταρίας:

Όταν το eBike είναι εξοπλισμένο με 2 μπαταρίες, εμφανίζονται εδώ 2 μπαταρίες η μια πίσω από την άλλη.

h Ένδειξη της κατάστασης φόρτισης της μπαταρίας:

Το σύμβολο της μπαταρίας δείχνει την τρέχουσα κατάσταση φόρτισης της μπαταρίας.



Η μπαταρία είναι άδεια ή δεν είναι τοποθετημένη.

i Στάθμη πλήρωσης της μπαταρίας σε ποσοστά

j Εμβέλεια της μπαταρίας eBike:

Ανάλογα με την κατάσταση φόρτισης της μπαταρίας εμφανίζεται εδώ η μέγιστη εμβέλεια.

Περαιτέρω ενδείξεις



Παρουσιάστηκε ένα σφάλμα!

Η ένδειξη σφάλματος παραμένει στην ένδειξη, ώσπου να πατήσει ο χρήστης το πλήκτρο επιλογής **(9)** και έτσι να επιβεβαιώσει την εμφάνιση του σφάλματος. Στη συνέχεια παραμένει το προειδοποιητικό τρίγωνο στην κύρια ένδειξη της οθόνης (ταχύτητα κλπ.) τόσο, ώσπου να αποκατασταθεί το σφάλμα.

HOLD '+- NOW

Στην περίπτωση της διαδικασίας ενεργοποίησης δύο βαθμίδων μετά το πάτημα του πλήκτρου **(13)** ζητείται από τον οδηγό να πατήσει το πλήκτρο **+** **(14)** για 2 δευτερόλεπτα.



Μετά από 2 δευτερόλεπτα εμφανίζεται η λειτουργία της βοήθειας ώθησης.



ENGINE OFF

Αυτή η ένδειξη και το αριστερά εμφανιζόμενο κείμενο εμφανίζονται, όταν λόγω προβλημάτων δεν μπορεί να πραγματοποιηθεί καμία υποστήριξη από την μονάδα κίνησης. Αυτό συμβαίνει, όταν π.χ. η μπαταρία eBike είναι άδεια.



Όταν φορτιστεί η μπαταρία eBike, η οθόνη δείχνει την τρέχουσα στάθμη φόρτισης. Το σύμβολο της μπαταρίας αναβοσβήνει.



Όταν φορτιστεί η μπαταρία eBike, η οθόνη δείχνει την τρέχουσα στάθμη φόρτισης. Το σύμβολο της μπαταρίας αναβοσβήνει.

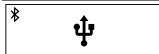

Αυτή η ένδειξη εμφανίζεται, όταν π.χ.

- το DiagnosticTool είναι συνδεδεμένο ή
- με το SmartphoneHub είναι συνδεδεμένη μια εξωτερική πηγή ρεύματος (π.χ. ένα τροφοδοτικό ισχύος)



Όταν η κατάσταση φόρτισης της μπαταρίας eBike βρίσκεται κάτω από 20 %, αναβοσβήνει η ένδειξη της κατάστασης φόρτισης της μπαταρίας **h**.



Αυτή η ένδειξη εμφανίζεται, όταν π.χ.

- η κατάσταση φόρτισης της μπαταρίας eBike είναι χαμηλή ή
- δεν έχει αναγνωρισθεί από το σύστημα καμία μπαταρία eBike.

Η υποστήριξη απενεργοποιείται.



Αυτή η ένδειξη εμφανίζεται, όταν το eBike φθάσει στην ημερομηνία σέρβις.

INSPECTION DUE

x x

Αυτή η ένδειξη εμφανίζεται, όταν υπάρχουν προβλήματα λογισμικού. Μια ενημέρωση λογισμικού πρέπει να πραγματοποιηθεί στην εφαρμογή COBI.Bike.

Μπορείτε να εκτελέσετε την ενημέρωση μόνοι σας στην εφαρμογή **COBI.Bike** και δεν πρέπει να πάτε στον αντιπρόσωπο της Bosch eBike.



Αυτή η ένδειξη εμφανίζεται, όταν το SmartphoneHub συνδέεται με το smartphone.



Η ολοκλήρωση της ζεύξης *Bluetooth*[®] εμφανίζεται με ένα τεσκάρισμα στο μικρό σύμβολο του smartphone.

⌘ ↻

Αυτή η ένδειξη εμφανίζεται, όταν το SmartphoneHub βρίσκεται στη λειτουργία αποκατάστασης (μόνο σε αυτή την κατάσταση μπορείτε να εγκαταστήσετε νέο λογισμικό). Το μικρό σύμβολο του *Bluetooth*[®] δείχνει τη σύνδεση με το smartphone.

✓

Η ολοκλήρωση της αποκατάστασης εμφανίζεται με ένα τεσκάρισμα.



Το σύστημα χειρισμού δε λειτουργεί για τους ακόλουθους λόγους:

CHECK APP

1. Αναγνωρίστηκαν ένα ή περισσότερα ασυμβίβαστα εξαρτήματα. Αυτή η κατάσταση μπορεί να αρθεί μόνο μέσω ενός αντιπροσώπου της Bosch eBike.
2. Αναγνωρίστηκε ένα παλιό λογισμικό. Αυτό μπορεί να γίνει μόνο με σκόπιμη υποβάθμιση λογισμικού. Το πρόβλημα μπορεί να λυθεί μέσω μιας ενημέρωσης λογισμικού, ακολουθήστε τις υποδείξεις στην εφαρμογή **COBI.Bike**.

Μετά από αυτό το μήνυμα απενεργοποιείται το σύστημα eBike.



Αυτή η ένδειξη εμφανίζεται, όταν η εφαρμογή **COBI.Bike** είναι ανοιχτή και

APP MODE

βρίσκεται στον τρόπο λειτουργίας Dashboard (Ταμπλό).



Αυτή η ένδειξη εμφανίζεται, όταν η εφαρμογή **COBI.Bike** είναι συνδεδεμένη με το SmartphoneHub της Bosch και η μονάδα κίνησης περιμένει, να ενεργοποιηθεί. Εκτελέστε μια από τις ακόλουθες ενέργειες:

- Πατήστε το κουμπί «Start» στην εφαρμογή **COBI.Bike**.
- Στρέψτε το smartphone σε μια οριζόντια θέση, κατά τη διάρκεια που η εφαρμογή **COBI.Bike** είναι ανοιχτή.
- Πατήστε το πλήκτρο + στη μονάδα χειρισμού.

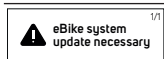

Αυτή η ένδειξη εμφανίζεται, όταν ένα ή περισσότερα εξαρτήματα του eBike, χρειάζονται μια Ενημέρωση λογισμικού.

Η ενημέρωση μπορεί να πραγματοποιηθεί μόνο από έναν εξουσιοδοτημένο αντιπρόσωπο της Bosch eBike.

Πατώντας ένα οποιοδήποτε πλήκτρο στη μονάδα χειρισμού, μπορεί να αποκρυφτεί η ένδειξη. Η ένδειξη εμφανίζεται σε κάθε εκκίνηση του συστήματος eBike τόσο, μέχρι να ολοκληρωθεί η ενημέρωση. Μπορείτε να συνεχίσετε, να χρησιμοποιείτε το eBike σας χωρίς περιορισμό. Ο αριθμός επάνω δεξιά δείχνει τον αριθμό των υποδείξεων.

Ένδειξη κωδικού σφάλματος

Τα εξαρτήματα του συστήματος eBike ελέγχονται συνεχώς αυτόματα. Όταν διαπιστωθεί ένα σφάλμα, εμφανίζεται ο αντίστοιχος κωδικός σφάλματος στον υπολογιστή οχήματος. Ανάλογα με το είδος του σφάλματος, απενεργοποιείται ο κινητήρας ενδεχομένως αυτόματα. Η συνέχιση της οδήγησης χωρίς υποστήριξη μέσω του κινητήρα είναι όμως δυνατή οποτεδήποτε. Πριν από την περαιτέρω χρήση πρέπει να ελεγχθεί το eBike.

- ▶ **Αναθέστε την εκτέλεση όλων των επισκευών αποκλειστικά σε έναν εξουσιοδοτημένο έμπορο ποδηλάτων.**

Κωδι- κός	Αιτία	Αντιμετώπιση
410	Ένα ή περισσότερα πλήκτρα του υπολογιστή οχήματος είναι μπλοκαρισμένα.	Ελέγξτε, εάν τα πλήκτρα είναι μαγκωμένα, π.χ. λόγω διεύθυνσης ρύπανσης. Καθαρίστε ενδεχομένως τα πλήκτρα.
414	Πρόβλημα σύνδεσης της μονάδας χειρισμού	Αναθέστε τον έλεγχο των συνδέσεων
418	Ένα ή περισσότερα πλήκτρα της μονάδας χειρισμού είναι μπλοκαρισμένα.	Ελέγξτε, εάν τα πλήκτρα είναι μαγκωμένα, π.χ. λόγω διεύθυνσης ρύπανσης. Καθαρίστε ενδεχομένως τα πλήκτρα.

Κωδι- κός	Αιτία	Αντιμετώπιση
419	Σφάλμα διαμόρφωσης	Ξεκινήστε το σύστημα εκ νέου. Σε περίπτωση που το πρόβλημα εξακολουθεί να υπάρχει, ελάτε σε επαφή με τον έμπορο του Bosch eBike σας.
422	Πρόβλημα σύνδεσης της μονάδας κίνησης	Αναθέστε τον έλεγχο των συνδέσεων
423	Πρόβλημα σύνδεσης της μπαταρίας eBike	Αναθέστε τον έλεγχο των συνδέσεων
424	Σφάλμα επικοινωνίας μεταξύ των εξαρτημάτων	Αναθέστε τον έλεγχο των συνδέσεων
426	Εσωτερικό σφάλμα υπέρβασης χρόνου	Ξεκινήστε το σύστημα εκ νέου. Σε περίπτωση που το πρόβλημα εξακολουθεί να υπάρχει, ελάτε σε επαφή με τον έμπορο του Bosch eBike σας. Σε αυτή την κατάσταση σφάλματος δεν είναι δυνατή η προβολή ή η προσαρμογή στο μενού βασικών ρυθμίσεων του μεγέθους των ελαστικών.
430	Εσωτερική μπαταρία του υπολογιστή οχήματος άδεια (εκτός στο BUI350)	Φορτίστε τον υπολογιστή οχήματος (στο στήριγμα ή μέσω της σύνδεσης USB)
431	Σφάλμα έκδοσης λογισμικού	Ξεκινήστε το σύστημα εκ νέου. Σε περίπτωση που το πρόβλημα εξακολουθεί να υπάρχει, ελάτε σε επαφή με τον έμπορο του Bosch eBike σας.
440	Εσωτερικό σφάλμα της μονάδας κίνησης	Ξεκινήστε το σύστημα εκ νέου. Σε περίπτωση που το πρόβλημα εξακολουθεί να υπάρχει, ελάτε σε επαφή με τον έμπορο του Bosch eBike σας.
450	Εσωτερικό σφάλμα λογισμικού	Ξεκινήστε το σύστημα εκ νέου. Σε περίπτωση που το πρόβλημα εξακολουθεί να υπάρχει, ελάτε σε επαφή με τον έμπορο του Bosch eBike σας.
460	Σφάλμα στη σύνδεση USB	Απομακρύνετε το καλώδιο από τη σύνδεση USB του υπολογιστή οχήματος. Σε περίπτωση που το πρόβλημα εξακολουθεί να υπάρχει, ελάτε σε επαφή με τον έμπορο του Bosch eBike σας.
490	Εσωτερικό σφάλμα του υπολογιστή οχήματος	Αναθέστε τον έλεγχο του υπολογιστή οχήματος
500	Εσωτερικό σφάλμα της μονάδας κίνησης	Ξεκινήστε το σύστημα εκ νέου. Σε περίπτωση που το πρόβλημα εξακολουθεί να υπάρχει, ελάτε σε επαφή με τον έμπορο του Bosch eBike σας.
502	Σφάλμα στο φωτισμό ποδηλάτου	Ελέγξτε το φως και την αντίστοιχη καλωδίωση. Ξεκινήστε το σύστημα εκ νέου. Σε περίπτωση που το πρόβλημα εξακολουθεί να υπάρχει, ελάτε σε επαφή με τον έμπορο του Bosch eBike σας.
503	Σφάλμα του αισθητήρα ταχύτητας	Ξεκινήστε το σύστημα εκ νέου. Σε περίπτωση που το πρόβλημα εξακολουθεί να υπάρχει, ελάτε σε επαφή με τον έμπορο του Bosch eBike σας.
504	Αναγνωρίστηκε παραποίηση του σήματος της ταχύτητας.	Ελέγξτε η θέση του μαγνήτη ακτίνας και ενδοχομένως ρυθμίστε τον. Ελέγξτε για τυχόν παραποίηση (συντονισμός). Η υποστήριξη του μηχανισμού κίνησης μειώνεται.
510	Εσωτερικό σφάλμα αισθητήρα	Ξεκινήστε το σύστημα εκ νέου. Σε περίπτωση που το πρόβλημα εξακολουθεί να υπάρχει, ελάτε σε επαφή με τον έμπορο του Bosch eBike σας.
511	Εσωτερικό σφάλμα της μονάδας κίνησης	Ξεκινήστε το σύστημα εκ νέου. Σε περίπτωση που το πρόβλημα εξακολουθεί να υπάρχει, ελάτε σε επαφή με τον έμπορο του Bosch eBike σας.
530	Σφάλμα μπαταρίας	Απενεργοποιήστε το eBike, αφαιρέστε την μπαταρία eBike και τοποθετήστε την μπαταρία eBike ξανά. Ξεκινήστε το σύστημα εκ νέου. Σε περίπτωση που το πρόβλημα εξακολουθεί να υπάρχει, ελάτε σε επαφή με τον έμπορο του Bosch eBike σας.

Κωδι- κός	Αιτία	Αντιμετώπιση
531	Σφάλμα διαμόρφωσης	Ξεκινήστε το σύστημα εκ νέου. Σε περίπτωση που το πρόβλημα εξακολουθεί να υπάρχει, ελάτε σε επαφή με τον έμπορο του Bosch eBike σας.
540	Σφάλμα θερμοκρασίας	Το eBike βρίσκεται εκτός της επιτρεπτής περιοχής θερμοκρασίας. Απενεργοποιήστε το σύστημα eBike, για να αφήσετε τη μονάδα κίνησης να κρυώσει ή να θερμανθεί στην επιτρεπτή περιοχή θερμοκρασίας. Ξεκινήστε το σύστημα εκ νέου. Σε περίπτωση που το πρόβλημα εξακολουθεί να υπάρχει, ελάτε σε επαφή με τον έμπορο του Bosch eBike σας.
550	Αναγνωρίστηκε ένας ανεπιτρεπτος καταναλωτής.	Απομακρύνετε τον καταναλωτή. Ξεκινήστε το σύστημα εκ νέου. Σε περίπτωση που το πρόβλημα εξακολουθεί να υπάρχει, ελάτε σε επαφή με τον έμπορο του Bosch eBike σας.
580	Σφάλμα έκδοσης λογισμικού	Ξεκινήστε το σύστημα εκ νέου. Σε περίπτωση που το πρόβλημα εξακολουθεί να υπάρχει, ελάτε σε επαφή με τον έμπορο του Bosch eBike σας.
591	Σφάλμα ταυτοποίησης	Απενεργοποιήστε το σύστημα eBike. Απομακρύνετε την μπαταρία και τοποθετήστε την ξανά. Ξεκινήστε το σύστημα εκ νέου. Σε περίπτωση που το πρόβλημα εξακολουθεί να υπάρχει, ελάτε σε επαφή με τον έμπορο του Bosch eBike σας.
592	Ασυμβίβαστα εξάρτημα	Τοποθετήστε συμβατή σθόνη. Σε περίπτωση που το πρόβλημα εξακολουθεί να υπάρχει, ελάτε σε επαφή με τον έμπορο του Bosch eBike σας.
593	Σφάλμα διαμόρφωσης	Ξεκινήστε το σύστημα εκ νέου. Σε περίπτωση που το πρόβλημα εξακολουθεί να υπάρχει, ελάτε σε επαφή με τον έμπορο του Bosch eBike σας.
595, 596	Σφάλμα επικοινωνίας	Ελέγξτε την καλωδίωση προς το κιβώτιο μετάδοσης και ξεκινήστε το σύστημα εκ νέου. Σε περίπτωση που το πρόβλημα εξακολουθεί να υπάρχει, ελάτε σε επαφή με τον έμπορο του Bosch eBike σας.
602	Εσωτερικό σφάλμα μπαταρίας	Ξεκινήστε το σύστημα εκ νέου. Σε περίπτωση που το πρόβλημα εξακολουθεί να υπάρχει, ελάτε σε επαφή με τον έμπορο του Bosch eBike σας.
603	Εσωτερικό σφάλμα μπαταρίας	Ξεκινήστε το σύστημα εκ νέου. Σε περίπτωση που το πρόβλημα εξακολουθεί να υπάρχει, ελάτε σε επαφή με τον έμπορο του Bosch eBike σας.
605	Σφάλμα θερμοκρασίας μπαταρίας	Η μπαταρία βρίσκεται εκτός της επιτρεπόμενης περιοχής θερμοκρασίας. Απενεργοποιήστε το σύστημα eBike, για να αφήσετε την μπαταρία να κρυώσει ή να θερμανθεί στην επιτρεπτή περιοχή θερμοκρασίας. Ξεκινήστε το σύστημα εκ νέου. Σε περίπτωση που το πρόβλημα εξακολουθεί να υπάρχει, ελάτε σε επαφή με τον έμπορο του Bosch eBike σας.
606	Εξωτερικό σφάλμα μπαταρίας	Ελέγξτε την καλωδίωση. Ξεκινήστε το σύστημα εκ νέου. Σε περίπτωση που το πρόβλημα εξακολουθεί να υπάρχει, ελάτε σε επαφή με τον έμπορο του Bosch eBike σας.
610	Σφάλμα τάσης μπαταρίας	Ξεκινήστε το σύστημα εκ νέου. Σε περίπτωση που το πρόβλημα εξακολουθεί να υπάρχει, ελάτε σε επαφή με τον έμπορο του Bosch eBike σας.
620	Σφάλμα φορτιστή	Αντικαταστήστε το φορτιστή. Ελάτε σε επαφή με τον έμπορο του Bosch eBike σας.
640	Εσωτερικό σφάλμα μπαταρίας	Ξεκινήστε το σύστημα εκ νέου. Σε περίπτωση που το πρόβλημα εξακολουθεί να υπάρχει, ελάτε σε επαφή με τον έμπορο του Bosch eBike σας.
655	Πολλαπλό σφάλμα μπαταρίας	Απενεργοποιήστε το σύστημα eBike. Απομακρύνετε την μπαταρία και τοποθετήστε την ξανά. Ξεκινήστε το σύστημα εκ νέου. Σε

Κωδι- κός	Αιτία	Αντιμετώπιση
		περίπτωση που το πρόβλημα εξακολουθεί να υπάρχει, ελάτε σε επαφή με τον έμπορο του Bosch eBike σας.
656	Σφάλμα έκδοσης λογισμικού	Ελάτε σε επαφή με τον έμπορο του Bosch eBike σας, για να εκτελέσει μια ενημέρωση λογισμικού.
7xx	Σφάλματα σε εξαρτήματα τρίτων	Προσέξτε τις οδηγίες λειτουργίας του εκάστοτε κατασκευστή των εξαρτημάτων.
800	Εσωτερικό σφάλμα ABS	Ελάτε σε επαφή με τον έμπορο του Bosch eBike σας.
810	Μη λογικά σήματα στον αισθητήρα της ταχύτητας του τροχού	Ελάτε σε επαφή με τον έμπορο του Bosch eBike σας.
820	Σφάλμα στον αγωγό προς τον μπροστινό αισθητήρα της ταχύτητας του τροχού	Ελάτε σε επαφή με τον έμπορο του Bosch eBike σας.
821 ... 826	Μη λογικά σήματα στον μπροστινό αισθητήρα της ταχύτητας του τροχού Ενδεχομένως ο δίσκος αισθητήρα δεν υπάρχει, είναι ελαττωματικός ή λάθος συναρμολογημένος, σημαντικά διαφορετικές διάμετροι του μπροστινού και πίσω τροχού, ακραία κατάσταση οδήγησης, π.χ. οδήγηση με τον πίσω τροχό	Ξεκινήστε το σύστημα εκ νέου και εκτελέστε το ελάχιστο για 2 λεπτά μια δοκιμαστική οδήγηση. Η λυχνία ελέγχου ABS πρέπει να σβήσει. Σε περίπτωση που το πρόβλημα εξακολουθεί να υπάρχει, ελάτε σε επαφή με τον έμπορο του Bosch eBike σας.
830	Σφάλμα στον αγωγό προς τον πίσω αισθητήρα της ταχύτητας του τροχού	Ελάτε σε επαφή με τον έμπορο του Bosch eBike σας.
831 833 ... 835	Μη λογικά σήματα στον πίσω αισθητήρα της ταχύτητας του τροχού Ενδεχομένως ο δίσκος αισθητήρα δεν υπάρχει, είναι ελαττωματικός ή λάθος συναρμολογημένος, σημαντικά διαφορετικές διάμετροι του μπροστινού και πίσω τροχού, ακραία κατάσταση οδήγησης, π.χ. οδήγηση με τον πίσω τροχό	Ξεκινήστε το σύστημα εκ νέου και εκτελέστε το ελάχιστο για 2 λεπτά μια δοκιμαστική οδήγηση. Η λυχνία ελέγχου ABS πρέπει να σβήσει. Σε περίπτωση που το πρόβλημα εξακολουθεί να υπάρχει, ελάτε σε επαφή με τον έμπορο του Bosch eBike σας.
840	Εσωτερικό σφάλμα ABS	Ελάτε σε επαφή με τον έμπορο του Bosch eBike σας.
850	Εσωτερικό σφάλμα ABS	Ελάτε σε επαφή με τον έμπορο του Bosch eBike σας.
860, 861	Σφάλμα στην τροφοδοσία τάσης	Ξεκινήστε το σύστημα εκ νέου. Σε περίπτωση που το πρόβλημα εξακολουθεί να υπάρχει, ελάτε σε επαφή με τον έμπορο του Bosch eBike σας.
870, 871 880 883 ... 885	Σφάλμα επικοινωνίας	Ξεκινήστε το σύστημα εκ νέου. Σε περίπτωση που το πρόβλημα εξακολουθεί να υπάρχει, ελάτε σε επαφή με τον έμπορο του Bosch eBike σας.
889	Εσωτερικό σφάλμα ABS	Ελάτε σε επαφή με τον έμπορο του Bosch eBike σας.
890	Η λυχνία ελέγχου ABS είναι ελαττωματική ή λείπει, το ABS είναι ενδεχομένως χωρίς λειτουργία.	Ελάτε σε επαφή με τον έμπορο του Bosch eBike σας.
Καμία ένδειξη	Εσωτερικό σφάλμα του υπολογιστή οχήματος	Ξεκινήστε το σύστημα eBike μέσω απενεργοποίησης και επανεργοποίησης εκ νέου.

Συντήρηση και Service

Συντήρηση και καθαρισμός

Όλα τα στοιχεία δεν επιτρέπεται να καθαριστούν με νερό υπό πίεση.

Διατηρείτε την οθόνη του υπολογιστή οχήματος καθαρή. Σε περίπτωση ρύπανσης μπορεί να προκύψει εσφαλμένη αναγνώριση φωτεινότητας.

Για τον καθαρισμό του υπολογιστή οχήματος χρησιμοποιείτε ένα μαλακό, εμποτισμένο μόνο με νερό πανί. Μη χρησιμοποιείτε κανένα απορρυπαντικό.

Αφήστε το σύστημα eBike το λιγότερο μία φορά το χρόνο να ελεγχτεί τεχνικά (εκτός των άλλων το μηχανικό μέρος και η ενημέρωση του λογισμικού του συστήματος).

Επιπλέον ο έμπορος του ποδηλάτου μπορεί για την ημερομηνία σέρβις να πάρει ως βάση έναν χρόνο λειτουργίας και/ή ένα χρονικό διάστημα. Σε αυτή την περίπτωση ο υπολογιστής οχήματος εμφανίζει μετά από κάθε ενεργοποίηση τη λήξη της ημερομηνίας σέρβις.

Για σέρβις ή επισκευές στο eBike απευθυνθείτε παρακαλώ σε έναν εξουσιοδοτημένο έμπορο του ποδηλάτων.

► **Αναθέστε την εκτέλεση όλων των επισκευών αποκλειστικά σε έναν εξουσιοδοτημένο έμπορο ποδηλάτων.**

Εξυπηρέτηση πελατών και συμβουλές εφαρμογής

Για όλες τις ερωτήσεις σας σχετικά με το σύστημα eBike και τα εξαρτήματά του, απευθυνθείτε σε έναν εξουσιοδοτημένο έμπορο ποδηλάτων.

Στοιχεία επικοινωνίας εξουσιοδοτημένων εμπόρων ποδηλάτων μπορείτε να βρείτε στην ιστοσελίδα www.bosch-ebike.com.

Απόσυρση



Η μονάδα κίνησης, ο υπολογιστής οχήματος συμπεριλαμβανομένης της μονάδας χειρισμού, η μπαταρία, ο αισθητήρας ταχύτητας, τα εξαρτήματα και οι συσκευασίες πρέπει να παραδίδονται σε μια ανακύκλωση σύμφωνα με τους κανόνες προστασίας του περιβάλλοντος.

Μην πετάτε το eBike και τα εξαρτήματά του στα οικιακά απορρίμματα!



Σύμφωνα με την Ευρωπαϊκή οδηγία 2012/19/ΕΕ οι άχρηστες ηλεκτρικές συσκευές και σύμφωνα με την Ευρωπαϊκή οδηγία 2006/66/ΕΚ οι χαλασμένες ή χρησιμοποιημένες μπαταρίες πρέπει να συλλέγονται ξεχωριστά για να ανακυκλωθούν με τρόπο φιλικό προς το περιβάλλον.

Παραδίδετε τα άχρηστα πλέον εξαρτήματα του eBike Bosch σε έναν εξουσιοδοτημένο έμπορο ποδηλάτων.

Με την επιφύλαξη αλλαγών.