

Nyon

Online Version (BUI350)



sv Originalbruksanvisning



Innehållsförteckning

Säkerhetsanvisningar	6
Säkerhetsanvisningar i samband med navigeringen.....	7
Skydd av personuppgifter	7
Hjärtliga gratulationer	8
Produkt- och prestandabeskrivning.....	8
Ändamålsenlig användning	8
Illustrerade komponenter	10
Tekniska data	11
Försäkran om överensstämmelse	12
Montage	13
Sätta in och ta ut cykeldatorn (se bild A–B).....	15
Drift	16
Idrifttagning av eBike-systemet	16
Förutsättningar	16
Sätta på/stänga av eBike-systemet	16
Standby-läge	17
Cykeldatorns energiförsörjning	17
Indikering batteristatus	18
Idrifttagning av cykeldatorn	19
Skapa en användarprofil.....	19
Anslutning av cykeldatorn till portalen	19
Anslutning av cykeldatorn till appen Bosch eBike Connect...	20
Ställa in stödnivå.....	20
In- och urkoppling av påskjutningshjälp	21
Tända/släcka cykelbelysning.....	22
Lock (premiumfunktion)	22
Kompatibilitet.....	22
Inställning av låsfunktionen.....	23
Funktion	23
Byte av eBike-komponenter och låsfunktion	24
Aktivitetsspårning	24

eShift (tillval)	25
ABS – antiblockeringssystem (tillval)	25
Programuppdateringar	25
Anvisningar för cykling med eBike-systemet.....	25
Skötsel av eBike	25
Manöversystemet Nyon.....	26
Premiumfunktioner	28
Användaradministration.....	28
Visningar och inställningar av cykeldatorn	28
<Statusskärm>	30
<Inställningar>	31
<Kör-skärm>	33
<Trippdata-skärm>	35
<Kartskärm>	35
Aktiv navigering	39
Räckviddsindikering	39
<Analys-skärm>	40
Skapa egna skärmar	41
<Fitness-skärm> (fördefinierad skärm).....	42
<eMTB-skärm> (fördefinierad skärm)	43
<Enkel skärm> (fördefinierad skärm)	44
<Snabbmeny>	44
Visning felkod	46
Indikeringar och inställningar för appen Bosch eBike Connect	52
Aktivering av appen Bosch eBike Connect.....	52
Registrering via smarttelefon	52
Huvudmeny Bosch eBike Connect	54
Menyalternativ <Aktiviteter>	55
Menyalternativ <Karta>	55
Menyalternativ <Min eBike>	55
Menyalternativ <Shop>	56
Visningar och inställningar på online-portalen	57

Online-registrering	57
Huvudmeny online-portal	58
Menyalternativ <Ruttplanering>	58
Menyalternativ <Aktiviteter>	60
Menyalternativ <Min eBike>	61
Menyalternativ <Hjälp>	61
Menypunkten Profil 	61
Underhåll och service	62
Underhåll och rengöring	62
Kundtjänst och applikationsrådgivning	62
Transport.....	62
Avfallshantering.....	62

Säkerhetsanvisningar



Läs igenom alla säkerhetsanvisningar och instruktioner. Fel som uppstår till följd av att säkerhetsinstruktionerna och anvisningarna inte följts kan orsaka elstöt, brand och/eller allvarliga personskador.

Spara alla säkerhetsanvisningar och anvisningar.

Begreppet **Batteri**, som används i denna bruksanvisning avser alla original Bosch eBike-batterier.

- ▶ **Låt dig inte distraheras av cykeldatorn.** Om du inte uteslutande koncentrerar dig på trafiken riskerar du att bli inblandad i en olycka. Om du vill göra inmatningar i din färdator utöver att skifta assistansnivå bör du stanna och mata in önskade data.
- ▶ **Ställ in displayens ljusstyrka så att du tydligt kan se viktig information, som hastighet eller varningssymboler.** En display med felaktigt inställd ljusstyrka kan leda till farliga situationer.
- ▶ **Innan du börjar ett träningsprogram bör du låta en läkare bedöma vilka belastningar som är lämpliga för dig.** Bara på så sätt undviker du eventuella överbelastningar.
- ▶ **Vid användning av en hjärtfrekvenssensor kan den visade hjärtfrekvensen bli felaktig p.g.a. elektromagnetiska störningar.** De visade hjärtfrekvenserna ska bara ses som referenser. Tillverkaren tar inget ansvar för konsekvenserna vid felaktigt visade hjärtfrekvenser.
- ▶ **Nyon är ingen medicinteknisk produkt.** Visade värden på fitness-skärmen kan avvika från faktiska värden.
- ▶ **Öppna inte cykeldatorn.** Cykeldatorn kan förstöras om den öppnas och garantin slutar att gälla.
- ▶ **Använd inte cykeldatorn som handtag.** Om du lyfter din eBike hållandes i cykeldatorn kan skador som inte går att reparera uppstå på cykeldatorn.
- ▶ **Var försiktig!** När cykeldatorn används med *Bluetooth*[®] och/eller WiFi kan störningar uppkomma hos andra apparater, flygplan och medicinska apparater (t.ex. pacemaker, hörapparater). Skador på människor och djur i omedelbar närhet kan inte heller helt uteslutas. Använd inte cykeldatorn med *Bluetooth*[®] i närheten av medicinska apparater, bensinstationer, kemiska anläggningar, områden med explosionsrisk eller

i sprängningsområden. Använd inte cykeldatorn med *Bluetooth*® i flygplan. Undvik drift i direkt närhet till kroppen under en längre period.

- ▶ Varumärket *Bluetooth*® samt logotyper är registrerade varumärken och tillhör Bluetooth SIG, Inc. All användning av detta varumärke/logotyp av Bosch eBike Systems sker under licens.

Säkerhetsanvisningar i samband med navigeringen

- ▶ **Planera inga rutter under pågående färd. Stanna och mata bara in ett nytt mål när du står stilla.** Om du inte uteslutande koncentrerar dig på trafiken riskerar du att bli inblandad i en olycka.
- ▶ **Avbryt din rutt om navigeringen föreslår en väg, som är alltför vågad, riskfylld eller farlig med avseende på din egen förmåga.** Låt din navigeringsapparat föreslå en alternativ rutt.
- ▶ **Missakta inga trafikskyltar, även om navigeringen anger en annan väg än skyltarna.** Byggarbetsplatser eller tidsmässigt begränsade trafikomläggningar kan navigeringssystemet inte ta hänsyn till.
- ▶ **Använd inte navigeringen i säkerhetskritiska eller oklara situationer (vägavspärningar, trafikomläggningar etc.).** Ha alltid ytterligare kartor och kommunikationsmedel med dig.

Skydd av personuppgifter

Om cykeldatorn skickas till Bosch service kan informationen som sparats på enheten förmedlas till Bosch.

Hjärtliga gratulationer

Gratulerar till köpet av denna eBike-cykeldator.

Nyon övertar eBike-styrningen och informerar dig tillförlitligt om alla viktiga kördata.

- eBike-cykeldator med separat manöverenhet
- eBike-, navigerings-, tränings- och internet-funktioner
- *Bluetooth*®-anslutning till ett pulsbälte möjligt
- WLAN-anslutning till portalen **Bosch eBike Connect**

Uppdateringar

Din Nyons funktionsomfattning utvidgas ständigt. Håll din app **Bosch eBike Connect** uppdaterad.

Förutom funktionerna som visas här kan programvaruförändringar för felavhjälpning och funktionsutökningar införas.

Produkt- och prestandabeskrivning

Ändamålsenlig användning

Cykeldatorn **Nyon (BUI350)** är avsedd för styrning av ett Bosch eBike-system och för visning av färddata.

Utöver de här beskrivna funktionerna kan det när som helst hända att det görs programvaruändringar för att rätta fel eller ändra funktionerna.

Mer information om detta hittar du på www.Bosch-eBike.com.

En guide för användning av appen och webbsidan finns i nätversionen av bruksanvisningen under www.Bosch-eBike.com.

Nyon (BUI350) är inte lämplig för navigering utan cykel (för fotgängare eller bilförare).

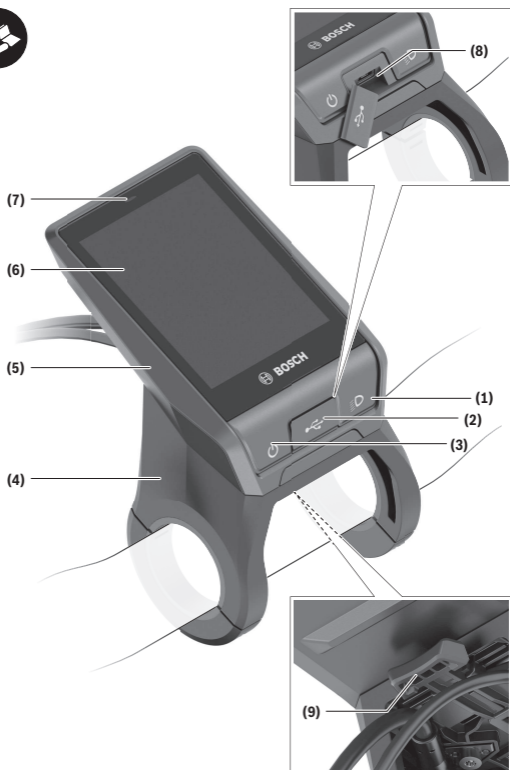

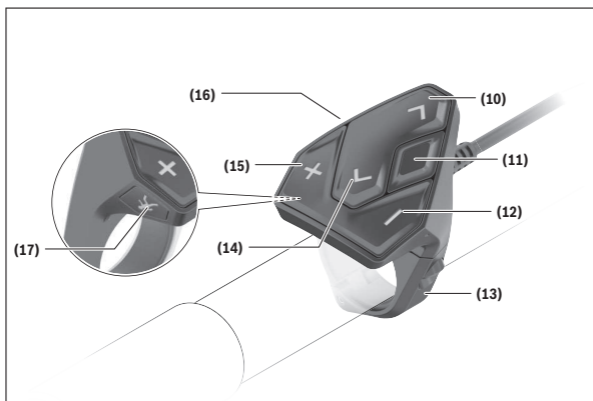

Illustrerade komponenter

Alla visningar av cykeldelar utom drivenhet, cykeldator inkl. manöverenhet, hastighetssensor och tillhörande hållare är exempel och kan avvika hos din eBike.

- (1)** Knapp Cykelbelysning
- (2)** USB-uttagets skyddskåpa
- (3)** På-/av-knapp cykeldator
- (4)** Hållare cykeldator^{A)}
- (5)** Cykeldator
- (6)** Display (pekskärm)
- (7)** Ljusstyrkesensor
- (8)** USB-uttag
- (9)** Upplåsningmekanism
- (10)** Knapp Bläddra framåt
- (11)** Urvalsknapp
- (12)** Knappen Öka assistans
- (13)** Hållare manöverenhet

- (14) Knapp Bläddra bakåt
- (15) Knappen Minska assistans
- (16) Manöverenhet
- (17) Knappen starthjälp/påskjutningshjälp **WALK**

A) Vid fäste på styret är kundspecifika lösningar möjliga även utan klämmorna för styret.

Tekniska data

Cykeldator		Nyon
Produktkod		BUI350
Internt minne totalt	GB	8
Laddström (utgång) USB-anslutning max.	mA	1500
Laddspänning USB-anslutning max.	V	5
USB-laddningskabel		1 270 016 360
Driftstemperatur	°C	-5 ... +40
Lagringstemperatur	°C	+10 ... +40
Laddtemperatur	°C	0 ... +40
Litiumjonbatteri internt	V mAh	3,7 1000
Skyddsklass		IP x7
WLAN-standarder som stöds		802.11b/g/n (2,4 GHz)
Vikt, ca.	kg	0,2
WLAN		
– Frekvens	MHz	2400–2480
– Sändningseffekt	mW	< 100
<i>Bluetooth®</i>		
– Frekvens	MHz	2400–2480
– Sändningseffekt	mW	< 10

Försäkran om överensstämmelse

Härmed förklarar Robert Bosch GmbH, Bosch eBike Systems, att sändaranläggningstypen **Nyon (BUI350)** uppfyller kraven i direktiven 2014/53/EU och 2011/65/EU. EU-konformitetsförklaringens fullständiga text finns på följande webbadress:

<https://www.ebike-connect.com/conformity>.

Cykeldatorn har separata interna antenner för *Bluetooth*[®], WLAN och GPS med energiförbrukning. Antennerna är inte tillgängliga för användaren. Alla ändringar av användaren innebär ett brott mot det lagstadgade godkännandet för denna produkt.

Montage

- ▶ **Avaktivera cykeldatorn och ta av den när du monterar eller arbetar med hållaren.** Därmed undviker du felfunktion/felanvändning.
- ▶ **Avaktivera cykeldatorn och ta av den när du monterar eller demonterar fästskruven.** Därmed undviker du felfunktion/felanvändning.

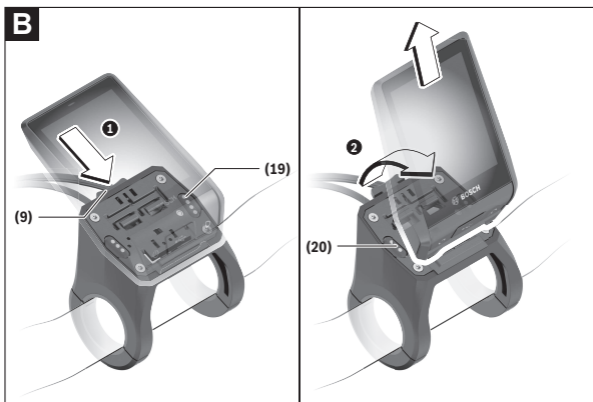
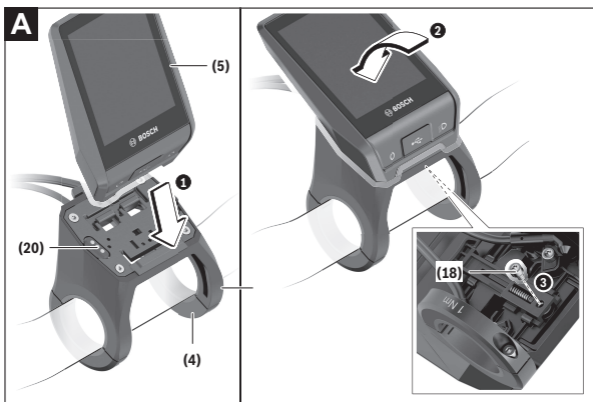

(18) Blockeringskruv cykeldator

(19) Kontakter till drivenheten

(20) Kontakt till manöverheten

Sätta in och ta ut cykeldatorn (se bild A–B)

För att **sätta in** cykeldatorn **(5)**, sätt först in den undre delen i hållaren **(4)** och trycker den framåt tills cykeldatorn klickar fast. Se till att cykeldatorn sitter fast i hållaren.

För att **ta av** cykeldatorn **(5)**, tryck på upplåsningmekanismen **(9)** och dra cykeldatorn uppåt.

► När du ställer ifrån dig eBike tar du av cykeldatorn.

Upplåsningmekanismen kan blockeras med en skruv. Demontera hållaren **(4)** från styret. Sätt cykeldatorn i hållaren. Skruva in medföljande blockeringskruv **(18)** (gänga M3, 5 mm lång) underifrån i avsedd gänga i hållaren. Montera hållaren på styret igen.

Anmärkning: Låsskruven är inget stöldskydd.

Drift

Idrifttagning av eBike-systemet

Förutsättningar

eBike-systemet kan bara aktiveras när följande förutsättningar har uppfyllts:

- Ett tillräckligt laddat eBike-batteri har satts i (se Driftsanvisning för batteriet).
- Cykeldatorn har satts i korrekt i fästet.
- Cykeldatorns batteri måste vara tillräckligt laddat.

Sätta på/stänga av eBike-systemet

För att **sätta på** eBike-systemet har du följande möjligheter:

- När cykeldatorn och eBike-batteriet har satts i trycker du en gång på cykeldatorns på-/av-knapp **(3)**.
- När cykeldatorn är isatt trycker du på eBike-batteriets på-/avknapp (det är cykeltillverkar-specifika lösningar möjliga, där det inte finns någon åtkomst till batteriets på-/avknapp. Se cykeltillverkarens bruksanvisning).

Drivningen aktiveras så snart du trampar på pedalerna (utom vid funktion gångstöd eller på assistansnivån **OFF**). Motoreffekten beror på den inställda assistansnivån på cykeldatorn.

Så snart du slutar med att trampa på pedalerna i normal drift eller så snart du uppnått en hastighet på **25/45 km/h** stängs eBike-drivningens assistans av. Drivningen aktiveras automatiskt så snart du trampar på pedalerna och hastigheten ligger under **25/45 km/h**.

För att **stänga av** eBike-systemet har du följande möjligheter:

- Tryck på cykeldatorns på-/av-knapp **(3)** i minst tre sekunder.
- Stäng av eBike-batteriet med på-/av-knappen (cykeltillverkarspecifika lösningar finns där på-/av-knappen inte är tillgänglig; se tillverkarens bruksanvisning).

Observera: Nyon (BUI350) försätts i standby-läge.

- Ta ut cykeldatorn ur fästet.

Om ingen funktion öppnas på eBike-drivningen under 10 minuter (t.ex. eftersom eBike står stilla), och ingen knapp trycks in eller på cykeldator eller manöverenhet, stängs eBike-systemet av och därmed även batteriet av energibesparingsskäl.

Nyon (BUI350) övergår till standby-läge.

Standby-läge

Du kan försätta din cykeldator i standby-läge, vilket möjliggör en snabbare start av cykeldator och system.

Du kan aktivera standby-läget genom att utföra följande:

- Tryck på cykeldatorns på-/av-knapp **(3)** i minst 1 sekund, men inte mer än 3 sekunder.
- Vänta i 10 min tills systemet stängs av.
- Stäng av batteriet med batteriets på-/av-knapp.

Standby-läget avslutas genom att du trycker på cykeldatorns på-/av-knapp **(3)** i 1 sekund.

Standby-läget avslutas och cykeldatorn stängs av automatiskt när cykeldatorns batteri har en laddningsnivå på mindre än 75 %. Senast vid midnatt (kl. 24) stängs cykeldatorn av, oavsett.

Om **Nyon (BUI350)** inte kan slås på eller inte fungerar som den ska, tryck länge (ca. 15 s) på strömbrytaren. Då kan du åtgärda felfunktionen.

Cykeldatorns energiförsörjning

Om cykeldatorn sitter i hållaren **(4)**, om ett tillräckligt laddat eBike-batteri har satts in i eBike och om eBike-systemet är tillslaget försörjs cykeldator-batteriet av eBike-batteriet med energi.

Om cykeldatorn tas ut ur hållaren **(4)** försörjs den med el från cykeldatorns batteri. Om cykeldator-batteriet är svagt visas ett varningsmeddelande på displayen.

Indikeringens färg	Förklaring
Grön	Cykeldatorns batteri har laddats över 30 %.
Orange	Cykeldatorns batteri har laddats mellan 15 % och 30 %.
Röd	Cykeldatorns batteri har laddats mindre än 15 %.

För att ladda upp cykeldatorns batteri sätter du in den hållaren igen **(4)**. Observera att om eBike-batteriet inte laddas för tillfället kan eBike-systemet stänga av sig automatiskt efter 10 minuter. I detta fall avbryts också laddningen av cykeldator-batteriet.

Cykeldatorn kan också laddas upp via USB-anslutningen **(8)**. För att göra detta, öppna skyddskåpan **(2)**. Anslut USB-uttaget på cykeldatorn till en

vanlig USB-laddare via en micro-USB-kabel (ingår inte i standardleveransen) eller till USB-uttaget på en dator (max. **5 V** laddspänning, max. **1500 mA** laddström).

Om cykeldatorns batteri inte laddas igen kvarstår datum och tid i ca. 6 månader.

Observera: För att uppnå en maximal livslängd hos cykeldatorns batteri ska det laddas i en timme var tredje månad.

Efter användning måste USB-anslutningen stängas noggrant med skyddsluckan **(2)** igen.

En USB-anslutning är ingen vattentät stickanslutning. När du cyklar i regn får ingen extern enhet vara ansluten och USB-anslutningen ska vara helt stängd med skyddskåpan (2).

Laddning av externa apparater via USB-anslutningen är inte möjligt.

Indikering batteristatus

eBike-batteriets **g** laddning (se „<Kör-skärm>“, Sidan Svensk – 33) kan läsas av i statusraden. eBike-batteriets laddning kan också läsas av på LED:erna på eBike-batteriet som sådant.

Indikeringens färg	Förklaring
vit	eBike-batteriet har över 30 % kvar.
gul	eBike-batteriet är laddat till mellan 15 % och 30 %.
röd	eBike-batteriet är laddat till mellan 0 % och 15 %.
röd + !	Kapaciteten för assistans av drivningen är förbrukad och assistansen stängs av. Den kvarvarande kapaciteten används för cykelbelysningen och cykeldatorn.

Om eBike-batteriet laddas på cykeln visas ett meddelande.

Om cykeldatorn tas ut ur hållaren **(4)** sparas den senast visade batteriladdningsstatusen.

Idrifttagning av cykeldatorn

- **Ta av skyddsfilm från displayen innan första användning för att säkerställa att cykeldatorn fungerar som den ska.** Om skyddsfilm sitter kvar på displayen kan det påverka cykeldatorns prestanda.
- **Felfri funktion hos cykeldatorn kan inte garanteras om skyddsfilm sitter kvar på displayen.**

Nyon levereras med ett delvis laddat batteri. Innan första användningen måste Nyon-batteriet laddas upp helt och hållet via USB-anslutningen eller via eBike-systemet.

När du startar cykeldatorn kan du köra iväg efter kort tid (ca. 4 sekunder). Därefter laddar cykeldatorn hela operativsystemet i bakgrunden.

Observera: när du startar cykeldatorn för första gången behöver cykeldatorn längre tid att bli redo.

Om cykeldatorn är ansluten till ett WiFi-nätverk uppmärksammas användaren på eventuella uppdateringar. Ladda ner uppdateringen och installera aktuell version.

Skapa en användarprofil

För att kunna använda cykeldatorns samtliga funktioner måste du registrera dig online.

Via en inloggning kan du bland annat se dina färddata, planera rutter offline överföra dessa rutter till cykeldatorn.

Du kan skapa en användarprofil via appen **Bosch eBike Connect** eller direkt på www.ebike-connect.com. Ange den information som krävs för registrering. Appen **Bosch eBike Connect** kan du ladda ner gratis via App Store (för Apple iPhone) eller via Google Play Store (för Android-enheter).

Anslutning av cykeldatorn till portalen

Anslutning mellan cykeldatorn och portalen upprättas via en WiFi-anslutning.

Observera: cykeldatorn stöder inte användning av routerkanalerna 12 och 13. Om din router exempelvis är fast inställd på kanal 12 eller 13 kommer dessa kanaler inte att visas i listan över tillgängliga nätverk på cykeldatorn. Anpassa eventuellt routerns inställningar för att kunna ansluta cykeldatorn till ditt nätverk.

Gör på följande sätt:

- Tryck på **<Logga in>** på **<Statusskärm>**.
- Välj **<WiFi>**.
- Välj ett nätverk.
- Ange användarnamn och lösenord.

När en anslutning upprättats synkroniseras all information som du angett i din profil i portalen med cykeldatorn.

Anslutning av cykeldatorn till appen Bosch eBike Connect

Anslutning till smarttelefonen upprättas enligt följande:

- Starta appen.
- Välj fliken **<Min eBike>**.
- Välj **<Lägg till en ny eBike-enhet>**.
- Lägg till **Nyon (BUI350)**.

Nu visas ett meddelande i appen att knappen cykelbelysning **(1)** på cykeldatorn ska tryckas in i 5 sekunder.

Tryck i 5 sekunder på knappen **(1)**. Cykeldatorn aktiverar *Bluetooth® Low Energy*-anslutningen automatiskt och växlar till parkopplingsläge.

Följ anvisningarna på bildskärmen. Om parkopplingen har fullförts synkroniseras användarinformationen.

Observera: *Bluetooth®*-anslutningen behöver inte aktiveras manuellt.

Ställa in stödnivå

På manöverenheten **(16)** går det att ställa in hur kraftig assistans eBike-drivningen ska ge vid trampningen. Assistansnivån kan ändras när som helst, även under färd.

Anmärkning: Vid enskilda utföranden kan det hända att stödnivån är förinställd och inte kan ändras. Det kan också hända att det finns färre stödnivåer till förfogande än vad som anges här.

Följande assistansnivåer står maximalt till förfogande:

- **OFF:** Motorassistansen är avstängd, eBike kan förflyttas genom att trampa, som med en vanlig cykel. Påskjutningshjälpen kan inte aktiveras på denna stödnivå.
- **ECO:** Aktivt stöd vid maximal effektivitet för maximal räckvidd
- **TOUR:** Konstant stöd vid färder med stor räckvidd

– **SPORT/eMTB:**

SPORT: kraftfullt stöd för sportig körning på bergiga sträckor samt för stadstrafik

eMTB: optimalt stöd i varje terräng, sportig körning, förbättrad dynamik, maximal prestanda (**eMTB** endast tillgänglig i kombination med drivenheterna BDU250P CX, BDU365, BDU450 CX och BDU480 CX. Eventuellt krävs en programvaruuppdatering.)

– **TURBO:** maximalt stöd upp till höga trampfrekvenser, för sportig cykling
För att **öka** assistansnivån trycker du på knappen **+** (**15**) på manöverenheten tills önskad assistansnivå visas i indikeringen. För att **sänka** den trycker du på knappen **-** (**12**).

Den aktuella motoreffekten visas på visningen **j**. Den maximala motoreffekten beror på den valda assistansnivån.

Om färddatorn tas ut ur hållaren (**4**) sparas den senast visade assistansnivån. Visningen **j** av motoreffekten förblir tom.

In- och urkoppling av påskjutningshjälp

Påskjutningshjälpen kan underlätta påskjutningen av eBike. Hastigheten i denna funktion är beroende av ilagd växel och kan uppnå högst **6 km/h**. Ju lägre ilagd växel är desto lägre är hastigheten i funktionen ledhjälp (vid full effekt).

► **Funktionen Påskjutningshjälp får endast användas när du skjuter på eBike.** Om hjulen på eBike inte har någon markkontakt då påskjutningshjälpen används finns det risk för personskador.

För att **aktivera** påskjutningshjälpen, tryck på knappen **WALK** på din cykeldator. Efter aktiveringen, tryck inom 3 sekunder på knappen **+** och håll den intryckt. eBike-drivningen startas.

Anmärkning: Påskjutningshjälpen kan inte aktiveras på stödnivån **OFF**.

Gångstödet **kopplas ur** så snart som något av följande inträffar:

- Släpp knappen **+**,
- eBike-systemets hjul blockeras (t.ex. genom att bromsa eller stöta emot ett hinder),
- hastigheten överskrider **6 km/h**.

Påskjutningshjälpens funktionssätt omfattas av landsspecifika bestämmelser och kan därför avvika från den ovan nämnda beskrivningen eller vara avaktiverade.

Tända/släcka cykelbelysning

I utförandet där cykelljuset drivs av eBike-systemet kan fram- och bakljuset slås på och av samtidigt via cykeldatorn och knappen cykelljus **(1)**.

Kontrollera att din cykelbelysning fungerar korrekt varje gång du ska cykla.

När lampan lyser tänds indikeringen cykelljus **f** i statusraden på displayen.

Tändning och släckning av lamporna påverkar inte displayens bakgrundsbelysning.

Lock (premiumfunktion)

Denna låsfunktion (Lock) kan köpas i **<Shop>** i appen eBike Connect. Efter inställning och aktivering av låsfunktionen genom borttagning av cykeldatorn är stödet för eBike-drivenheten avaktiverat. Aktivering är då endast möjligt med den cykeldator som tillhör din eBike.

Låsfunktionen är ansluten till ditt **användarkonto** med vilket du loggat dig in i appen **eBike Connect**. Med kontot kan du använda låsfunktionen på en cykeldator och aktivera den på upp till 4 eBike via denna cykeldator.

Två timmar måste gå mellan två aktiveringar av låsfunktionen.

Observera! Om du utför inställningar på cykeldatorn eller i portalen som leder till nackdelar vid låsfunktionen (t.ex. radering av din eBike eller ditt användarkonto) så visas varningsmeddelanden först. **Läs igenom dessa grundligt och beakta informationen i dem (t.ex. innan du raderar din eBike eller användarkonto).**

Kompatibilitet

Låset är kompatibelt med följande Bosch eBike-produktserier:

Drivenhet	Produktserie
BDU3xx	Active Line, Active Line Plus, Performance Line
BDU4xx	Performance Line Speed, Cargo Line, Cargo Line Speed, Performance Line CX

Inställning av låsfunktionen

För att göra inställningar i låsfunktionen måste följande villkor vara uppfyllda:

- Du har köpt låsfunktionen.
- Cykeldatorn sitter i hållaren på din eBike.
- Cykeldatorn är ansluten till smarttelefonen via *Bluetooth®*.
- Smarttelefonen är ansluten till internet.

Gå till menyalternativet **<Min eBike>** i appen eBike Connect och ställ in låsfunktionen för din eBike genom att skjuta reglaget **<Lock-tjänst>** till höger.

Nu kan du avaktivera stödet för din drivenhet genom att ta bort cykeldatorn. Avaktiveringen kan endast hävas med den cykeldator som användes när inställningen gjordes.

Även vid aktiverad låsfunktion kan du fortsätta använda din eBike utan stöd av drivenheten.

Funktion

I samband med låsfunktionen fungerar cykeldatorn som en nyckel för drivenheten. Låset aktiveras och avaktiveras genom att cykeldatorn tas ut och sätts in. Låsets status visas i ca. 3 sek på cykeldatorns display med hjälp av en låssymbol.

Ta ut cykeldatorn ur hållaren så fort du lämnar din eBike för att låsfunktionen ska fungera.

Om den cykeldator som användes vid inställningen av låsfunktionen inte sitter i din eBike så får drivenheten inget stöd. Men du kan fortsätta använda din eBike utan stöd.

Observera: låsfunktionen är inte ett stöldskydd, utan ett komplement till ett mekaniskt lås! Ingen mekanisk blockering av eBike eller liknande sker via låsfunktionen. Endast stödet för drivenheten avaktiveras.

Om du vill ge någon annan en tillfällig eller permanent åtkomst till din eBike, avaktivera låsfunktionen i appen eBike Connect.

När du tar av cykeldatorn avger drivenheten en låssignal (**en** ljudsignal) för att visa att stödet för drivenheten är avaktiverat.

Observera: signalen kan endast avges om systemet är igång.

När du sätter in cykeldatorn igen avger drivenheten två upplåsningssignaler (**två** akustiska signaler) för att visa att stödet för drivenheten är aktiverat igen.

Låssignalen hjälper dig att se om låsfunktionen är aktiverad på din eBike. Ljudsignalen är aktiverad som standard, men kan avaktiveras under **<Min eBike>** efter val av låssymbolen under din eBike.

I appen eBike Connect visas låsfunktionen under **<Min eBike>** med en låssymbol vid cyklarna.

Observera: låssymbolen visas endast för de eBike för vilka låsfunktionen är lämplig. Beakta uppgifterna i kapitlet Kompatibilitet.

Kontakta din cykelhandlare:

- Om låsfunktionen inte längre kan ställas in eller stängas av
- Om ditt eBike Connect-konto raderas eller avaktiveras och låsfunktionen fortfarande är inställd.

Byte av eBike-komponenter och låsfunktion

Byte av smarttelefon

1. Installera appen eBike Connect på den nya smarttelefonen.
2. Logga in med **samma** konto som du aktiverade låsfunktionen med.
3. Anslut din smarttelefon till cykeldatorn medan cykeldatorn sitter i.
4. I appen eBike Connect visas låsfunktionen som aktiverad.

Byta ut cykeldatorn

1. Anslut din smarttelefon till cykeldatorn medan cykeldatorn sitter i.
2. I appen eBike Connect visas låsfunktionen som aktiverad.

Byta ut drivenheten

1. I appen eBike Connect visas låsfunktionen som avaktiverad.
2. Aktivera låsfunktionen genom att skjuta reglaget **låsfunktion** till höger.

Aktivitetsspårning

För att registrera aktiviteter krävs en registrering/inloggning i eBike Connect-portalen eller eBike Connect-appen.

För att de ska sparas måste du godkänna att dina platsdata sparas i portalen/appen. Nu visas dina aktiviteter i portalen och i appen. Registrering av positionen görs endast om du är inloggad som användare på cykeldatorn. Aktiviteterna visas i appen och portalen efter synkronisering, redan under körning.

eShift (tillval)

eShift är en integrering av automatväxlingssystem till eBike-systemet. eShift-komponenterna är anslutna elektriskt till drivenheten av tillverkaren. Hanteringen av de elektroniska växlingssystemen beskrivs i en egen bruksanvisning.

ABS – antiblockeringsystem (tillval)

Om eBike är utrustad med ett Bosch eBike-ABS-system visas kontrolllamporna vid systemstart och på cykeldatorns display i händelse av fel. Kontrolllampan slocknar så fort du kör fortare med eBike än **6 km/h** och inget fel identifieras av ABS-systemet. Om ett ABS-fel uppstår under körning varnar kontrolllampan på displayen om att ABS-systemet avaktiverats. När du kvitterar felet visas texten **<ABS>** istället för laddningsnivån. Du kan fortsätta körningen och påminns igen om det avaktiverade ABS-systemet. Närmare information om ABS och hur det fungerar hittar du i dess bruksanvisning.

Programuppdateringar

Om **Nyon (BUI350)** är ansluten via WiFi utförs en automatisk kontroll om en nyare programversion finns tillgänglig. Om en programvaruuppdatering finns tillgänglig informeras användaren via en anvisning. Alternativt kan användaren söka manuellt efter uppdateringar under **<Systeminställningar>**.

Anvisningar för cykling med eBike-systemet

Skötsel av eBike

Beakta drifts- och förvaringstemperaturerna för eBike-komponenterna. Skydda drivenheten, cykeldatorn och batteriet mot extrema temperaturer (t.ex. på grund av intensiv solinstrålning utan samtidig ventilation). Komponenterna (framför allt batteriet) kan skadas av höga temperaturer. Håll bildskärmen till din Nyon ren. Vid smuts kan det leda till felaktig ljusstyrkeidentifiering. I navigeringsläget kan dag-/nattomkopplingen bli felaktig.

Genom ett abrupt skifte i omgivningsförhållandena kan det hända att rutan immar igen inifrån. Efter en kort stund sker en temperaturutjämning och imman försvinner igen.

Manöversystemet Nyon

Manöversystemet Nyon består av tre komponenter:

1. Cykeldatorn Nyon med manöverenhet
2. Smarttelefon-appen **Bosch eBike Connect**
3. Online-portalen www.ebike-connect.com

Många inställningar och funktioner kan administreras resp. användas på alla komponenter. Vissa inställningar och funktioner kan bara nås eller manövreras via vissa komponenter. Synkroniseringen av data sker automatiskt vid befintlig *Bluetooth*[®]-/internet-anslutning. Tabellen ger en översikt över de möjliga funktionerna.

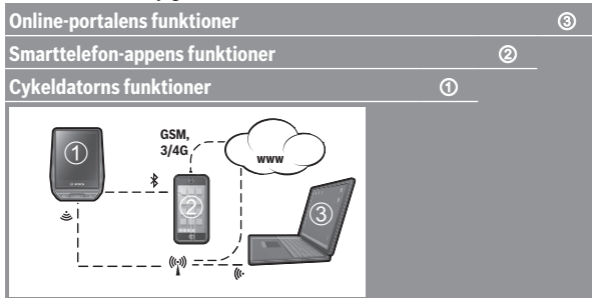

Logga in	✓	✓	✓
Registrera		✓	✓
Ändring av inställningarna	✓	✓	✓
Registrering av färddata	✓		
Realtidsvisning av färddata	✓		
Beredning/analysering av färddata		✓	✓
Registrering av användardefinierade visningar	✓		
Visning av aktuell plats där du befinner dig	✓ ^{A)}	✓ ^{A)}	✓
Navigering	✓		
Ruttplanering	✓	✓	✓
Indikering av resterande räckvidd (cirkel runt aktuell plats)	✓		
Tränings effekt i realtid	✓		
Färdöversikt		✓	✓
Köp av premiumfunktioner		✓	

A) GPS krävs

Premiumfunktioner

Standardfunktionerna i manöversystemet **Nyon (BUI350)** kan utökas genom att köpa till **premium-funktioner** via App Store för Apple iPhone, eller Google Play Store för Android-enheter.

Utöver gratis-applikationen **Bosch eBike Connect** finns premium-funktioner att köpa. En detaljerad lista över de funktioner som står till förfogande anges i den online-baserade driftsanvisningen under www.Bosch-eBike.com.

Användaradministration

Den första användaren som loggar in på cykeldatorn registreras som ägare automatiskt. Om denne loggar ut och en ny användare loggar in får den nya användaren en gästroll.

För att kunna utse en ny ägare måste cykeldatorn återställas till fabriksinställningar. Den första användaren som därefter loggar in blir den nya ägaren.

Ägarens behörigheter

Även om ägaren loggar ut sparas dennes aktivitetsdata till nästa synkronisering.

Anvisningar för låsfunktion: det är bara ägaren av Nyon som kan aktivera och avaktivera låsfunktionen. Vid aktiverad låsfunktion kan en gäst med samma Nyon som användaren fortfarande använda eBiken.

Gästens behörigheter

När en ägare har registrerats på Nyon blir varje efterföljande användare registrerade som gäst.

Om en gäst loggar ut raderas automatiskt alla aktivitetsdata som inte kunde synkroniseras innan utloggning.

Visningar och inställningar av cykeldatorn

Anmärkning: Samtliga framställningar av användargränssnittet och användargränssnittstexter på följande sidor motsvarar programvarans status vid manualtryckningen. Efter en programvaruuppdatering kan det hända att gränssnittet och/eller displaytexter ändrar sig något.

Nyon har en pekskärm. Genom att svepa till höger eller vänster kan du bläddra mellan enskilda skärmar. Genom att trycka kan du öppna funktioner eller undermenyer på statusskärmen.

Nyon har standardskärmar och fördefinierade skärmar. Användaren kan också skapa egna skärmar. Ordningföljden och antalet skärmar kan kontrolleras av användaren. Max. 25 skärmbilder kan användas. Beskrivningen av skärmarna i denna bruksanvisning sker enligt baskonfigurationen vid leverans av cykeldatorn.

Standardskärmar är:

- **<Statusskärm>**
- **<Kör-skärm>**
- **<Trippdata-skärm>**
- **<Kartskärm>**
- **<Analys-skärm>**

Följande tillhör de fördefinierade skärmarna:

- **<Fitness-skärm>**
- **<eMTB-skärm>**
- **<Enkel skärm>**

Med knapparna **< (14)** och **> (10)** kan de olika skärmarna med färddata även nå medan du kör. På så sätt kan båda händer bli kvar på styret.

Med knapparna **+ (15)** och **- (12)** kan du öka eller minska assistansnivån.

De **<Inställningar>** som kan nås via **<Statusskärm>** kan inte anpassas under körningen.

<Statusskärm>

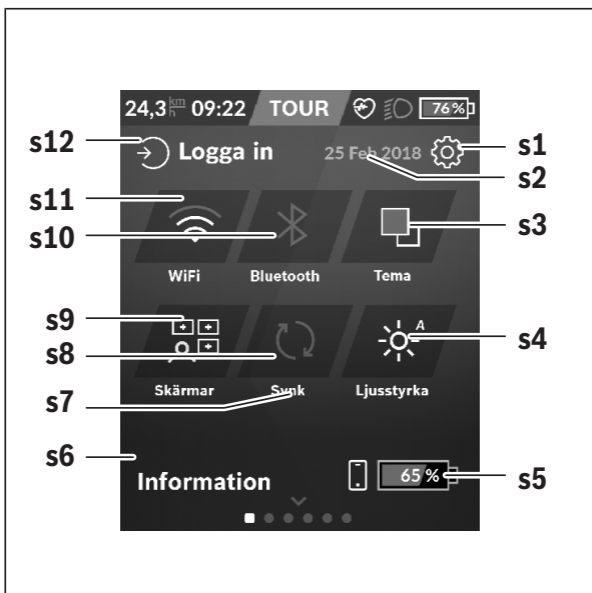

- s1** Knapp <Inställningar>
- s2** Datum
- s3** <Tema>
Här kan du växla mellan ljus och mörk bakgrund.
- s4** Knapp <Ljusstyrka>
Här kan du välja mellan följande ljusstyrkor:
25 % | 50 % | 75 % | 100 % | Auto.
- s5** Batteriladdning smarttelefon
- s6** <Information>
Här visas de senaste resultaten (t.ex. kartnedladdning).

- s7** Tidpunkt för senaste synkronisering
- s8** Knapp synkronisering
- s9** Knapp **<Skärmar>**
Via denna knapp kan skärm-ordningsföljden och innehållet anpassas.
- s10** Knapp **<Bluetooth>**
Ett tryck: aktivera/avaktivera
Håll intryckt: snabbåtkomst till *Bluetooth*[®]-menyn
- s11** Knapp **<WiFi>**
Ett tryck: aktivera/avaktivera
Håll intryckt: snabbåtkomst till WiFi-menyn
- s12** **<Logga in>**
Här kan användaren logga in med sina uppgifter.

<Inställningar>

Du får tillgång till inställningsmenyn via statusskärmen. **<Inställningar>** kan inte nås och anpassas under färd.

Tryck på knappen **<Inställningar>** och välj önskad inställning/undermeny. Genom att trycka på bakåt-pilen i menyraden kommer du till föregående meny. Genom att trycka på **x**-symbolerna (till höger i menyraden) stänger du inställningsmenyn.

På den första inställningsnivån finns följande övergripande områden:

- **<Kartinställ.>**
Via **<Kartinställ.>** kan kartvisningen (2D/3D) väljas, nedladdade kartor och kartuppdateringar kontrolleras och rekommenderade kartor laddas ner.
- **<Min eBike>** – inställningar för din eBike:
Du kan nollställa räknare, som trippmätare och genomsnittsvärde, automatiskt eller manuellt, samt återställa räckvidden. Du kan ändra det värde för hjulomkrets som förinställts av tillverkaren med $\pm 5\%$. Om din eBike är utrustad med **eShift** kan du även konfigurera ditt eShift-system. Cykelförsäljaren kan basera ett visst antal cyklade kilometer och/eller en viss tidsperiod vid beräkning av servicetidpunkten. På eBike-komponentsidan visas serienummer, hårdvarustatus, programvarustatus och andra parametrar som är relevanta för komponenten.

– **<Anpassning>**

Via denna meny punkt kan skärmar och skärmbilder anpassas efter dina behov.

– **<Anslutningar>**

Här kan *Bluetooth*[®]- och WLAN-anslutningar ställas in. För att kunna använda pulsindikering måste du antingen lägga till **<Fitness-skärm>** från de fördefinierade skärmarna, eller lägga till en pulsskärm till dina standardskrmar. Hjärtssymbolen på skärmen blir blå när du är ansluten. Rekommenderade pulsmätare är:

- Polar H7
 - Polar H10 Heart Rate Sensor
 - Runtastic Heart Rate Combo Monitor
 - Wahoo TICKR Heart Rate Monitor
 - BerryKing Heartbeat bröstbälte
 - BerryKing Sportbeat armband
- Kompatibilitet med andra enheter är möjligt.

– **<Min profil>**

Här visas data för aktiv användare.

– **<Systeminställningar>**

Du kan visa hastighet och distans i kilometer eller miles, klockslag i 12- eller 24-timmarsformat, välja klockslag, datum och tidzon samt ställa in språk. Du kan återställa Nyon till fabriksinställningarna, starta en programvaruuppdatering (om tillgänglig) och välja mellan svart och vit design.

– **<Information>**

Anvisningar för FAQ (vanliga frågor), certifieringar, kontaktinformation, information om licenser. En detaljerad beskrivning av de enskilda parametrarna finns i nätversionen av bruksanvisningen under www.Bosch-eBike.com.

<Kör-skärm>



- a** Hastighet
- b** Hastighetsenhet
- c** Klockslag^{A)}
Aktuellt klockslag visas enligt vald tidzon. Inställningen görs automatiskt via GPS.
- d** Assistansnivå
Bildskärmen färgkalibreras beroende på assistansnivå.
- e** Anslutning till pulssensor
Är också en plattshållare för ytterligare händelser. Indikeringen visas när händelsen inträffar (t.ex. anslutning till smarttelefon).

f Cykelljus
Symbolen visas när cykelljuset är på.

g Batteriladdning eBike-batteri

h Räckvidd^{B)C)}

i Körd sträcka

j Motoreffekt

k Egen effekt

A) Vid eBikes med ABS ersätts klockslaget med skriften **((ABS))** vid systemstart eller om ett fel föreligger hos ABS:en.

B) Vid **aktiv** navigering visas en målflagga och resterande sträcka i änden av skalan. Om eBike-batteriet har tillräcklig kapacitet visas höger del av skalan i grönt. Om höger del av skalan visas i orange eller rött är inställd assistansnivå osäker eller så är ditt mål inte möjligt att uppnå med motorassistans. Genom att välja en lägre assistansnivå kan resterande batterikapacitet eventuellt räcka till ditt mål.

C) Vid **inaktiv** navigering visas körda kilometer till vänster och räckvidden till höger.

Indikeringarna **a ... g** bildar statusraden och visas på varje skärm.

Om cykeldatorn tas ut ur hållaren förändras statusraden:



l Batteriladdning cykeldator-batteri
Om *Bluetooth*[®]- och/eller WiFi-koppling har upprättats visas motsvarande symboler i mitten.

g Batteriladdning eBike-batteri
Senaste laddningsnivå hos eBike-batteriet

<Trippdata-skärm>



- i** <Trippdistans>
Indikering av körd sträcka
- m** <Tripptid>
Indikering av körningens varaktighet
- n** <Medelhastighet>
Indikering av genomsnittshastighet
- o** <Höjd>
Indikering av höjd över havet

<Kartskärm>

Navigationen sker med kartmaterial baserat på Open Street Map (OSM).

När du startat Nyon börjar den med att söka efter satelliter, för att kunna ta emot GPS-signaler. Så fort tillräckligt med satelliter har hittats ändras platspunktens färg från grått till blått. Vid ogynnsamma väderförhållanden eller om du befinner dig på ett skymt ställe kan satellitsökningen ta något längre tid. Om inga satelliter hittas efter en längre tid startar du om Nyon. Den första sökningen efter satelliter kan ta några minuter.

För att uppnå bästa positionsprecision ska den första satellitsökningen ske under bar himmel. Vänta helst stillastående i några minuter, även efter att positionen redan hittats.

Så fort Nyon har fastställt sin plats visas den på kartan. För att **zooma in** på kartan, dra **två** fingrar från varandra på skärmen. För att **zooma ut** på kartan, dra ihop två fingrar på skärmen. För att **flytta** kartan, förskjut kartan med dina två fingrar. För att **välja ett mål**, dröj kvar med fingret på kartan.

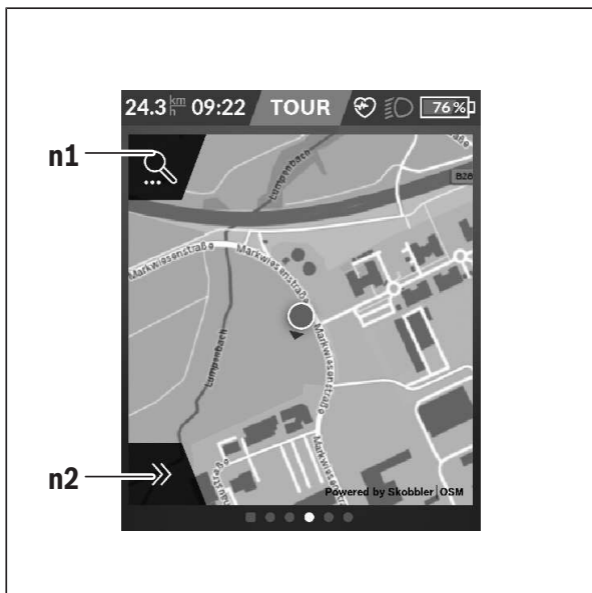

- n1** Navigationssökning
n2 Navigationsfunktioner

I navigationsfunktionen **n2** kan du välja dina mål så att du kan uppnå dem med aktuell laddningsnivå.

Under en aktiv navigering får användaren information om målet kommer att uppnås med aktuell assistansnivå och eBike-batterinivå.

Cirkeln runt din plats visar hur långt du kommer med inställd assistansnivå och aktuell batterinivå. Vid ändring av assistansnivå anpassas till cirkeln.

När du väljer navigationssökning **n1** kommer du till följande meny:

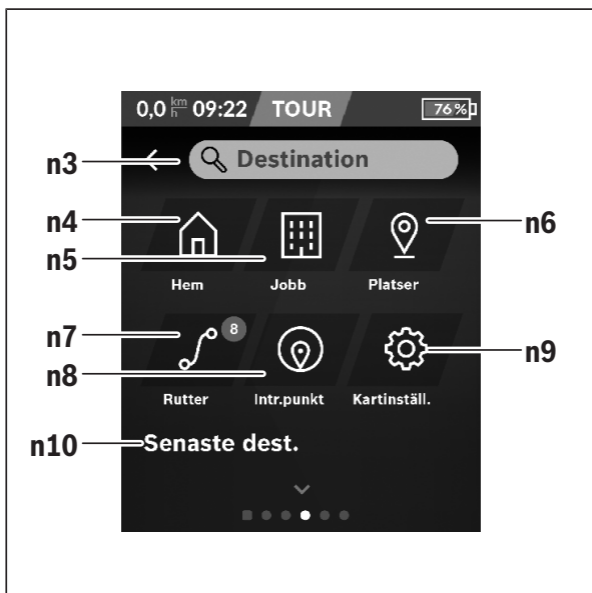

- n3** Inmatningsfält **<Destination>**
Ange din måladdress eller en POI (t.ex. en restaurang). Beroende på din inmatning får du förslag på adresser inom ett område på 100 km.
- n4** Knapp **<Hem>**
Genom att välja denna knapp kommer du till din hemadress.^{A)}
- n5** Knapp **<Jobb>**
Genom att välja denna knapp kommer du till din arbetsplats.^{A)}
- n6** Knapp **<Mina platser>**
Genom att välja denna knapp hittar du dina sparade platser, som synkroniseras av appen eller portalen.
- n7** Knapp **<Mina rutter>**
De rutter som sparats och synkroniserats i portalen visas.
- n8** Knapp **<Intr.punkt>**
Genom att välja denna knapp hittar du mål som är av allmänt intresse, som restauranger eller butiker.
- n9** Knapp **<Kartinställningar>**
Genom att välja denna knapp kan du anpassa kartorna eller administrera dem.
- n10** **<Senaste dest.>**
Här visas de senaste rutterna och platserna.

A) Information från appen och portalen överförs och visas.

När du har angett målet visas den snabbaste rutten (**<Snabb>**). Dessutom kan du välja den vackraste (**<Naturskön>**) rutten eller MTB-rutten (**<MTB>**). Alternativt kan systemet guida dig hem (om du har angett hemadress i portalen), låta dig välja något av de senaste målen eller hämta upp sparade platser och rutter.

Resterande räckvidd hos batteriet beräknas och visas under beaktande av de topografiska villkoren. Beräkningen av den topografiska räckvidden sträcker sig maximalt 100 km.

Om du har importerat eller planerat GPX-rutter från onlineportalen överförs dessa till din Nyon via *Bluetooth*[®] eller via en WiFi-anslutning. Dessa rutter kan du starta vid behov. Om du befinner sig i närheten av rutten kan du bli guidad till startpunkten eller starta direkt med navigering av rutten.

Vid temperaturer under 0 °C måste du räkna med större avvikelser vid höjdmätningen.

Aktiv navigering

Följande illustration visar ett exempel på aktiv navigering med förklaring av visade symboler.

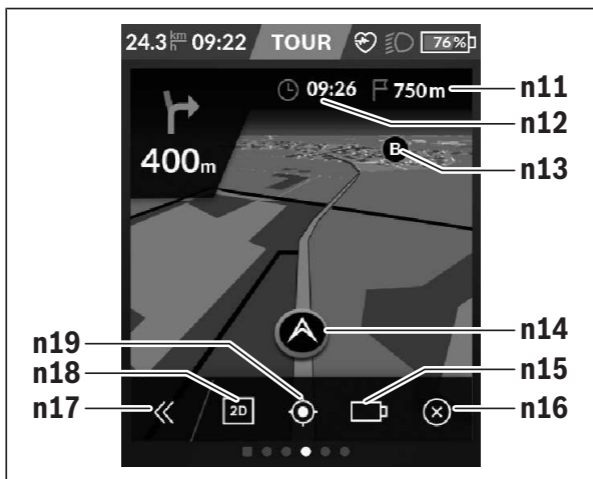



- n11** Avståndet till målet
- n12** Ankomsttid
- n13** Mål
- n14** Aktuell position
- n15** Batteri räckviddsindikator
- n16** Avsluta aktiv navigering
- n17** Öppna och stänga panelen (tillbaka till sök)
- n18** Växla mellan 2D- och 3D-visning
- n19** Centrera vyn (visas endast då kartan förskjutits)

Räckviddsindikering

Om du har startat en navigering visas om batteriets laddningsnivå är tillräcklig för att nå ditt mål. Räckviddsindikatorn **n15** ändrar färg och

utseende beroende på beräknad laddningsnivå för eBike-batteriet vid mål. Tabellen nedan ger dig en översikt över möjliga indikeringar i relation till eBike-batteriets laddningsnivå.

Utseende	Färg	eBike-batteriets laddningsnivå vid mål
	Grön	> 30 %
	Orange	15 % ... 30 %
	Röd	7 % ... 15 %
	Röd	< 7 %

<Analys-skärm>

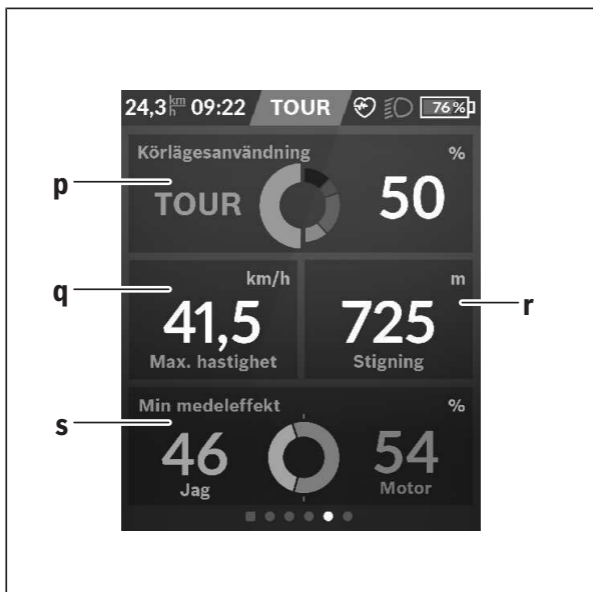

- p** <Körlägesanvändning>
Indikering av användning av de olika körlägena
- q** <Max. hastighet>
Indikering av maximal hastighet
- r** <Stigning>
Indikering av stigning
- s** <Medeleffekt>
Indikering av förhållandet mellan egen prestanda och motorns effekt

Skapa egna skärmar

För att integrera fördefinierade skärmar eller skapa nya skärmar, gå till statusskärmen och välj knappen Anpassa **s9**. I nedersta raden visas 4 symboler för att kunna göra en anpassning.

Som alternativ kan funktionerna också startas via <Inställningar> → <Skärmar>.

Följande möjligheter är tillgängliga:

- Förskjuta skärmarna
- Skapa nya skärmar
- Radera skärmar
- Lägga till fördefinierade skärmar

<Fitness-skärm> (fördefinierad skärm)

- t** **<Min effekt>**
Indikering av egen prestanda
- u** **<Tempo>**
Indikering av tempo
- r** **<Puls>**
Indikering av puls
- v** **<Kalorier>**
Indikering av förbrukade kilokalorier

<eMTB-skärm> (fördefinierad skärm)



- r** <Lutning>
Indikering av stigning
- o** <Höjd>
Indikering av höjd över havet
- w** <Höjdprofil - tripp>
Indikering av höjdprofil
- x** <Max. lutning>
Indikering av maximal stigning
- y** <Stigning>
Indikering av stigning

<Enkel skärm> (fördefinierad skärm)

- i** **<Trippdistans>**
Indikering av körd sträcka
- m** **<Tripptid>**
Indikering av körningens varaktighet
- a** **<Medelhastighet>**
Indikering av genomsnittlig hastighet

<Snabbmeny>

I snabbmenyn visas utvalda inställningar som också kan anpassas under färd.

Snabbmenyn kan även nås via urvalsknappen **(11)**. Med knapparna **< (14)** och **> (10)** kan du växla mellan undermenyerna. Val av undermenyalternativen sker med knapparna **+ (15)** och **- (12)**.

Från **<Statusskärm>** kan **<Snabbmeny>** inte längre nås.

Via **<Snabbmeny>** når du följande undermenyer:

- **<Trippdata>**
Via denna undermeny kan du nollställa all information om körd sträcka.
- **<Välj destination>**
Via denna undermeny kan du spara din aktuella position, återvända till en sparad position eller navigera hem.
- **<Kartzoomning>**
Via denna undermeny kan du zooma in eller ut på kartan.
- **<Ljusstyrka>**
Via denna undermeny kan du välja olika ljusstyrkor: 25 % | 50 % | 75 % | 100 % | Auto.
- **<Tema>**
Via denna undermeny kan du välja mellan ljus och mörk bakgrund.
- **<eShift>** (frivilligt)
Via denna undermeny kan du ställa in tempot.
- **<Anpassade körlägen>** (premiumfunktion, kan laddas ner via App Store resp. Google Play Store)
Via denna undermeny kan du välja olika körlägen.
- **<Snabbmeny>**
Via denna undermeny kan du lämna **<Snabbmeny>** igen.

Visning felkod

eBike-systemets komponenter kontrolleras ständigt automatiskt. Om ett fel konstateras visas respektive felkod på cykeldatorn.

Beroende på typ av fel stängs i förekommande fall även drivningen av. De går dock att fortsätta cykla utan hjälp av drivningen. Innan du ger dig ut på en ny tur bör du dock kontrollera eBike.

► **Låt endast auktoriserade cykelverkstäder utföra reparationer.**

Kod	Orsak	Åtgärd
410	En eller flera knappar på cykeldatorn är blockerade.	Kontrollera om knappar har fastnat t.ex. på grund av att smuts trängt in. Rengör knapparna vid behov.
414	Anslutningsproblem med manöverenheten	Låt kontrollera anslutningar och förbindelser
418	En eller flera knappar på manöverenheten är blockerade.	Kontrollera om knappar har fastnat t.ex. på grund av att smuts trängt in. Rengör knapparna vid behov.
419	Konfigurationsfel	Starta om systemet på nytt. Om problemet kvarstår, kontakta din Bosch eBike-återförsäljare.
422	Anslutningsproblem hos drivenheten	Låt kontrollera anslutningar och förbindelser
423	Anslutningsproblem med eBike-batteriet	Låt kontrollera anslutningar och förbindelser
424	Inbördes kommunikationsfel mellan komponenterna	Låt kontrollera anslutningar och förbindelser
426	Internt tidsöverskridandefel	Starta om systemet på nytt. Om problemet kvarstår, kontakta din Bosch eBike-återförsäljare. Vid denna felstatus är det inte möjligt att visa eller anpassa däckomkretsen.
430	Cykeldatorns interna batteri är tomt (gäller ej BUI350)	Ladda upp cykeldatorn (i hållaren eller via USB-anslutningen)

Kod	Orsak	Åtgärd
431	Versionsfel på programvaran	Starta om systemet på nytt. Om problemet kvarstår, kontakta din Bosch eBike-återförsäljare.
440	Internt fel hos drivenheten	Starta om systemet på nytt. Om problemet kvarstår, kontakta din Bosch eBike-återförsäljare.
450	Internt programfel	Starta om systemet på nytt. Om problemet kvarstår, kontakta din Bosch eBike-återförsäljare.
460	Fel på USB-anlutningen	Koppla från kabeln till USB-anlutningen cykeldatorn. Om problemet kvarstår, kontakta din Bosch eBike-återförsäljare.
490	Internt fel på cykeldatorn	Låt kontrollera cykeldatorn
500	Internt fel hos drivenheten	Starta om systemet på nytt. Om problemet kvarstår, kontakta din Bosch eBike-återförsäljare.
502	Fel på cykelbelysningen	Kontrollera belysningen och tillhörande kablar. Starta om systemet på nytt. Om problemet kvarstår, kontakta din Bosch eBike-återförsäljare.
503	Fel på hastighetssensorn	Starta om systemet på nytt. Om problemet kvarstår, kontakta din Bosch eBike-återförsäljare.
504	Manipulering av hastighetssignalen har identifierats.	Kontrollera och ställ eventuellt in ekeromagnetens position. Kontrollera med avseende på manipulation (tuning). Drivningens stöd minskas.
510	Internt sensorfel	Starta om systemet på nytt. Om problemet kvarstår, kontakta din Bosch eBike-återförsäljare.
511	Internt fel hos drivenheten	Starta om systemet på nytt. Om problemet kvarstår, kontakta din Bosch eBike-återförsäljare.

Kod	Orsak	Åtgärd
530	Batterifel	Stäng av eBike, ta ur eBike-batteriet och sätt in eBike-batteriet igen. Starta om systemet på nytt. Om problemet kvarstår, kontakta din Bosch eBike-återförsäljare.
531	Konfigurationsfel	Starta om systemet på nytt. Om problemet kvarstår, kontakta din Bosch eBike-återförsäljare.
540	Temperaturfel	eBike befinner sig utanför det tillåtna temperaturområdet. Stäng av eBike-systemet för att låta drivenheten antingen svalna eller värmas upp till det tillåtna temperaturområdet. Starta om systemet på nytt. Om problemet kvarstår, kontakta din Bosch eBike-återförsäljare.
550	En otillåten förbrukare har identifierats.	Avlägsna förbrukaren. Starta om systemet på nytt. Om problemet kvarstår, kontakta din Bosch eBike-återförsäljare.
580	Versionsfel på programvaran	Starta om systemet på nytt. Om problemet kvarstår, kontakta din Bosch eBike-återförsäljare.
591	Autentiseringsfel	Stäng av eBike-systemet. Ta bort batteriet och sätt i det igen. Starta om systemet på nytt. Om problemet kvarstår, kontakta din Bosch eBike-återförsäljare.
592	Inkompatibel komponent	Använd en kompatibel display. Om problemet kvarstår, kontakta din Bosch eBike-återförsäljare.
593	Konfigurationsfel	Starta om systemet på nytt. Om problemet kvarstår, kontakta din Bosch eBike-återförsäljare.

Kod	Orsak	Åtgärd
595, 596	Kommunikationsfel	Kontrollera anslutningarna till växellådan och starta om systemet. Om problemet kvarstår, kontakta din Bosch eBike-återförsäljare.
602	Internt batterifel	Starta om systemet på nytt. Om problemet kvarstår, kontakta din Bosch eBike-återförsäljare.
603	Internt batterifel	Starta om systemet på nytt. Om problemet kvarstår, kontakta din Bosch eBike-återförsäljare.
605	Batteritemperaturfel	Batteriet befinner sig utanför tillåtet temperaturområde. Stäng av eBike-systemet för att låta batteriet antingen svalna eller värmas upp till det tillåtna temperaturområdet. Starta om systemet på nytt. Om problemet kvarstår, kontakta din Bosch eBike-återförsäljare.
606	Externt batterifel	Kontrollera kablarna. Starta om systemet på nytt. Om problemet kvarstår, kontakta din Bosch eBike-återförsäljare.
610	Batterispänningsfel	Starta om systemet på nytt. Om problemet kvarstår, kontakta din Bosch eBike-återförsäljare.
620	Fel på laddaren	Byt laddaren. Kontakta din Bosch eBike-återförsäljare.
640	Internt batterifel	Starta om systemet på nytt. Om problemet kvarstår, kontakta din Bosch eBike-återförsäljare.
655	Flera batterifel	Stäng av eBike-systemet. Ta bort batteriet och sätt i det igen. Starta om systemet på nytt. Om problemet kvarstår, kontakta din Bosch eBike-återförsäljare.

Kod	Orsak	Åtgärd
656	Versionsfel på programvaran	Kontakta din Bosch eBike-återförsäljare så att denne kan genomföra en programuppdatering.
7xx	Fel hos extern komponent	Beakta uppgifterna i bruksanvisningen från respektive tillverkare.
800	Internt ABS-fel	Kontakta din Bosch eBike-återförsäljare.
810	Osannolika signaler på hjulhastighets-sensorn	Kontakta din Bosch eBike-återförsäljare.
820	Fel på ledning till den främre hjulhastighetssensorn	Kontakta din Bosch eBike-återförsäljare.
821 ... 826	Osannolika signaler på den främre hjulhastighets-sensorn Sensorplattan kanske saknas eller är defekt eller felaktigt monterad, stor skillnad i hjuldiameter mellan framhjul och bakhjul, extremkörning som körning på bara bakhjulet	Starta om systemet och provkör i minst 2 minuter. ABS-kontrollampen ska slockna. Om problemet kvarstår, kontakta din Bosch eBike-återförsäljare.
830	Fel på ledning till den bakre hjulhastighetssensorn	Kontakta din Bosch eBike-återförsäljare.
831 ... 833 ... 835	Osannolika signaler på den bakre hjulhastighets-sensorn Sensorplattan kanske saknas eller är defekt eller felaktigt monterad, stor skillnad i hjuldiameter mellan	Starta om systemet och provkör i minst 2 minuter. ABS-kontrollampen ska slockna. Om problemet kvarstår, kontakta din Bosch eBike-återförsäljare.

Kod	Orsak	Åtgärd
	framhjul och bakhjul, extremkörning som körning på bara bakhjulet	
840	Internt ABS-fel	Kontakta din Bosch eBike-återförsäljare.
850	Internt ABS-fel	Kontakta din Bosch eBike-återförsäljare.
860, 861	Fel på spänningsförsörjningen	Starta om systemet på nytt. Om problemet kvarstår, kontakta din Bosch eBike-återförsäljare.
870, 871 880 883 ... 885	Kommunikationsfel	Starta om systemet på nytt. Om problemet kvarstår, kontakta din Bosch eBike-återförsäljare.
889	Internt ABS-fel	Kontakta din Bosch eBike-återförsäljare.
890	ABS-kontrollampan är defekt eller saknas, möjlig felfunktion hos ABS.	Kontakta din Bosch eBike-återförsäljare.
Ingen indikering	Internt fel på cykeldatorn	Starta om eBike-systemet genom att stänga av det och sätta på det igen.

Indikeringar och inställningar för appen Bosch eBike Connect

En Smartphone ingår inte i leveransen. För registreringen med Smartphone krävs en Internetanslutning, vilket kan innebära att din telefonoperatör debiterar dig kostnader. Även för synkroniseringen av data mellan Smartphone och Online-portal krävs en Internet-anslutning.

Anmärkning: Samtliga framställningar av användargränssnittet och användargränssnittstexter på följande sidor motsvarar programvarans status vid manualtryckningen. Eftersom en uppdatering av programvaran kan ske under året är det möjligt att illustrationer av gränssnittet och/eller gränssnittstexterna ändras.

Nedanstående beskrivning av appen eBike Connect gäller cykeldatorn Kiox (BUI330) och Nyon (BUI27x och BUI350).

Aktivering av appen Bosch eBike Connect

För att kunna använda alla eBike Connect-funktioner krävs en smarttelefon med appen **Bosch eBike Connect**.

Gör så här för att aktivera applikationen:

1. Öppna Google Play Store (Android) eller App Store (iOS) på din smarttelefon.
2. Sök efter **Bosch eBike Connect**.
3. Installera appen **Bosch eBike Connect** och öppna den.
4. Registrera dig på det sätt som visas i nästa avsnitt.

Om du redan har registrerat dig via online-portalen (www.ebike-connect.com) kan du också logga in direkt med dina inloggningsuppgifter.



Registrering via smarttelefon

- Starta appen **Bosch eBike Connect**.
- Välj **<Registrera dig>**.
- Läs och godkänn de allmänna försäljningsvillkoren och förklaringen om skydd av persondata.
- Efter bekräftelsen får du ett e-postmeddelande med avtalsvillkoren på den e-postadress du angett.

- Aktivera ditt användarkonto genom att trycka på knappen i e-postmeddelandet.

När applikationen **Bosch eBike Connect** är aktiv och det finns en *Bluetooth*®-anslutning till din cykeldator synkroniseras data automatiskt mellan cykeldator och smarttelefon.

Huvudmeny Bosch eBike Connect

Symbol	Menyalternativ	Funktion
	<Flöde>	Under detta menyalternativ hittar du en översikt över km som körts under den senaste månaden, visning av ännu inte avslutad aktivitet samt aktuella nyheter.
	<Aktiviteter>	Under denna meny punkt visas din körda sträcka.
	<Karta>	Via denna meny punkt kan du planera rutter. Sparade rutter synkroniseras automatiskt mellan app och cykeldator (gäller ej BUI330).
	<Min eBike>	Via detta menyalternativ kan du välja din cykeldator och anpassa dina eBike-inställningar.
	<Mer>	Med denna knapp kan du visa fler menyalternativ.
	<Shop>	Via detta menyalternativ kan du köpa premiumfunktioner som är kompatibla med din produkt.
	<Inställningar>	Under detta menyalternativ kan du granska och redigera dina personuppgifter, dina app- och sekretessinställningar, samt kartor för offline-användning av appen.
	<Hjälp>	Under detta menyalternativ hittar du <Vanliga fråg (Vanliga frågor)> , dvs. vanliga frågor och svar.
	<Impressum>	Under detta menyalternativ hittar du tillverkarens kontaktuppgifter.
	<Om>	Under detta menyalternativ hittar du bland annat appversion, användarvillkor, beskrivning av appen samt vår sekretesspolicy.

Menyalternativ <Aktiviteter>

Under menyalternativet <Aktiviteter> ser du körda rutter som inte planerats i online-portalen (t.ex. med Komoot).

Efter utförd synkronisering visas dina färddata på kartan.

Synkroniseringsstatus visas på cykeldatorn.

Om du väljer en färd visas den körda ruten på en karta, sträckans längd, färdens längd och genomsnittshastigheten. Dessutom finns ytterligare tre sidor med körstatistik.

Menyalternativ <Karta>

Kartan som visas här är avsedd som vy och för att ange mål – men ingen rutt kan följas, som t.ex. med navigering via Google.

Om du har valt denna meny punkt visas din ögonblickliga position via Smartphones GPS-funktion.

Du kan välja sparade platser via sökfunktionen. Mål kan också anges genom ett klick på kartan.

Efter att du angett målet kan du välja mellan tre olika rutter (<Snabb>, <Naturskön> och <Mountainbike>) samtidigt som höjdprofilen visas.

- Ruten <Snabb> visar den snabbaste förbindelsen och undviker branta stigningar från där du befinner dig och till ditt valda mål.
- Ruten <Naturskön> visar den landskapsmässigt vackraste förbindelsen från där du befinner dig och till ditt valda mål och undviker vägar och gator med mycket trafik.
- Ruten <Mountainbike> visar, om möjligt, oasfalterade vägar och är en optimal rutt för en mountainbike (ej för eBike upp till 45 km/h).

Observera: Vid korta rutter kan det hända att de olika rutterna <Snabb>, <Naturskön> och <Mountainbike> är identiska.

Om du använder **Nyon** överförs planerad rutt automatiskt till **Nyon** så snart en anslutning upprättats mellan appen och Nyon.

Om du använder **Kiox** överförs planerad rutt genom att du startar ruten med knappen och trycker OK efter att ha läst säkerhetsanvisningarna.

Utöver ruttplaneringen hittar du tidigare sparade mål och rutter vid sökning. Med utgångspunkt där du befinner dig för tillfället kan du navigera hem eller till arbetsplatsen.

Menyalternativ <Min eBike>

Vid första installationen av appen upprättas en anslutning mellan appen och cykeldatorn via detta menyalternativ.

Välj **<Lägg till en ny eBike-enhet>** och följ anvisningarna.

Efter koppling visas ansluten cykeldator samt tillhörande eBike-komponenter.

Här visas de eBikes som varit anslutna till Kiox eller Nyon.

Om cykeldatorn redan satts på minst två olika eBikes visas dessa här och kan väljas. I annat fall är inget val möjligt. För varje eBike kan namnet ändras, eller aktuell eBike kan raderas från listan.

Menyalternativ <Shop>

Om du använder **Nyon** kan du utöka din cykeldator med premiumfunktioner via menyalternativet **<Shop>**.

<Anpassade körlägen>

Med detta tillägg kan fyra olika körlägen konfigureras. Det innebär att för var och en av de fyra körlägena kan motorstödsnivån ställas vid fyra punkter.

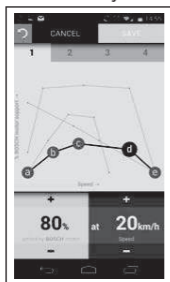

Du kan fritt utforma fyra olika körlägen.

Fem definierbara **kontrollpunkter** resp. steg finns tillgängliga för inställning. För de mellersta tre punkterna kan ett önskat prestationsstöd väljas fritt för en viss hastighet. För den yttersta punkten till vänster kan endast effektstödet ändras (hastigheten ligger fast på 0 km/h). För den yttersta punkten till höger kan endast maxhastigheten ändras (effektstödet ligger fast på 0 %). Därvid anges hastigheten på X-axeln och effektstödet i procent på den lodräta Y-axeln. Om du är nöjd med definitionen sparar du körläget. Därefter överförs körläget automatiskt vid befintlig **Bluetooth®**-anslutning till Nyon.

Visningar och inställningar på online-portalen

Anmärkning: Samtliga framställningar av användargränssnittet och användargränssnittstexter på följande sidor motsvarar programvarans status vid manualtryckningen. Eftersom en uppdatering av programvaran kan ske under året är det möjligt att illustrationer av gränssnittet och/eller gränssnittstexterna ändras.

Nedanstående beskrivning av online-portalen gäller **Kiox** och **Nyon**.

Online-registrering

För Online-registreringen krävs en Internet-åtkomst.

- Öppna online-portalen **Bosch eBike Connect** med din webbläsare under www.ebike-connect.com.
- Läs och godkänn de allmänna försäljningsvillkoren och förklaringen om skydd av persondata.
- Följ anvisningarna och avsluta inloggningen.

När du har registrerat dig kan du logga in med e-postadress och lösenord. Du kan också ligga in via **Facebook login**. För **Facebook login** krävs en befintlig Facebook-profil. Inloggningsuppgifterna för online-portalen är samma som de i smarttelefon-appen **Bosch eBike Connect**.

Huvudmeny online-portal

Menyalternativ	Funktion
<Skrivbord>	Under denna menypunkt visas dina senaste aktiviteter, statistikdata, nyheter och tips.
<Ruttplanering>	Via denna menypunkt kan du planera nya rutter.
<Aktiviteter>	Under denna menypunkt visas din körda sträcka.
<Min eBike>	Via denna menypunkt kan du administrera dina eBike-komponenter och ta fram användardefinierade vyer.
<Hjälp>	Under denna menypunkt hittar du svar på vanliga frågeställningar, kontaktuppgifter och ytterligare information.
	Under denna meny kan du administrera din profil.

Menyalternativ <Ruttplanering>

Menyalternativet <Ruttplanering> består av följande undermenyer:

- <Bygg upp rutt>
- <Utforska>
- <Mina Rutter>
- <Importerera GPX-spår>

<Bygg upp rutt>

Genom att ange start- och målpunkt kan du planera en ny rutt. Vid behov kan du lägga till ytterligare mellanstopp genom att mata in adressen.

Adresser eller koordinater i decimalformat kan anges som start- och målpunkt eller mellanstopp. Du kan också välja ett alternativ i listan över de senaste målen, sparade platser eller POI:er.

Genom att dra en punkt ur en rutt kan du lägga till ytterligare mellanstopp. Genom att högerklicka kan du lägga till en ny målpunkt eller radera existerande punkter. Start- och målpunkt och mellanstopp kan flyttas på kartan.

Du kan välja mellan tre olika rutter (<Snabb>, <Vacker> och <MTB>).

- Rutten <Snabb> visar den snabbaste förbindelsen och undviker branta stigningar från där du befinner dig och till ditt valda mål.

- Rutten **<Vacker>** visar den landskapsmässigt vackraste förbindelsen från där du befinner dig och till ditt valda mål och undviker vägar och gator med mycket trafik.
- Rutten **<MTB>** visar, om möjligt, oasfalterade vägar och är en optimal rutt för en mountainbike (**ej** för eBike upp till 45 km/h).

Vid korta rutter kan det hända att de olika rutterna **<Snabb>**, **<Vacker>** och **<MTB>** är identiska.

Aktuell rutt visas på kartan. Dessutom visas stigning och lutning, distans och beräknad varaktighet för vald rutt.

När du har sammanställt din önskade rutt, spara genom att trycka på **<Spara>**.

Sparade rutter och platser synkroniseras med appen **eBike Connect**.

Dessutom kan du planera rутten som rundtur (**<Planera som en komplett cykeltur>**).

Om du har en S-Pedelec visar online-portalen endast sträckor som är lämpliga för denna typ av eBike.

Om du har en vanlig Pedelec och dessutom har anslutit en S-Pedelec till kontot kan du växla mellan de båda eBike-typerna vid ruttplaneringen.

Om du använder **Nyon** överförs planerad rutt automatiskt till **Nyon** så snart en anslutning upprättats mellan appen och Nyon.

<Utforska>

Under menyalternativet **<Utforska>** får du förslag på rundturer i din omgivning via samarbetspartnern "Outdooractive".

Du kan välja en eller flera rundturer och spara dem under **<Mina Rutter>**.

<Mina Rutter>

Här kan du öppna och ändra alla dina sparade rutter.

En rutt synkroniseras automatiskt när din cykeldator är ansluten till WLAN (gäller endast Nyon) eller appen eBike Connect.

<Importer GPX-spår>

GPX-filer innehåller en rad platskoordinater (vägpunkter). Följden av dessa beskriver en rutt. Dessa GPX-filer kan användas för navigeringen med cykeldatorerna Kiox och Nyon. Med motsvarande program kan GPX-filer skapas eller bearbetas.

Via knappen **<Importer GPX-spår>** kan du importera GPX-filer med en storlek på upp till 5 MB i online-portalen. GPX-filerna sparas i bakgrunden så fort cykeldatorn är ansluten till internet via smarttelefonen. Med Nyon kan

anslutningen även upprättas via WLAN. Själva cykeldatorn kan inte importera några GPX-filer direkt via USB-anslutning.

GPX tracks ruttläggning beror på OSM-kartornas noggrannhet. Beroende på existensen av gator och vägar på vilka det går att cykla är följande resultat möjliga.

Om du använder **Kiox**:

- GPX-Track är komplett ruttbar.
Navigering är endast möjligt om resterande distans anges. Om Kiox är nära startpunkten kan navigeringen börja omgående. Om Kiox ligger långt från startpunkten måste du först ta dig till startpunkten.
- GPX-Track är inte ruttbar.
Rutten visas statistiskt på Kiox och kan cyklas av cyklisten. Ingen distans visas.
- GPX-Track är delvis ruttbar.
Om du använder den ändrade versionen konverteras rutten till en helt ruttbar Track och sparas. Om du behåller originalversionen behandlas rutten som en ej ruttbar track.

Om du använder **Nyon**:

- GPX-Track är komplett ruttbar.
Navigeringen är som vanligt möjlig inklusive avtagsanvisningar och uppgift om kvarvarande avstånd och beräknad ankomsttid. Svängningar kan stängas av med knappen uppe till höger. Om Nyon är nära startpunkten kan navigeringen börja omgående. Om Nyon är längre bort från startpunkten kan föraren låta sig navigeras till denna.
- GPX-Track är inte ruttbar.
Rutten visas statistiskt på Nyon och kan cyklas av cyklisten. Inga navigeringsuppgifter eller tidsavbrott kan genomföras.
- GPX-Track är delvis ruttbar.
Om du använder den ändrade versionen konverteras rutten till en helt ruttbar Track och sparas. Om du behåller originalversionen behandlas rutten som en ej ruttbar track.

Menyalternativ <Aktiviteter>

I översikten ser du här en sammanfattning av samtliga dina tidigare aktiviteter. Under menyalternativet **<Aktiviteter>** kan du granska enskilda aktiviteter i detalj.

Efter utförd synkronisering visas dina färddata på kartan.

Synkroniseringsstatus visas på cykeldatorn.

När du väljer en rutt får du förutom sträckans längd och varaktighet även andra statistikdata. Körd rutt visas på en karta. Du kan visa upp till två måtenheter för rutten.

Om du använder ett bröstbälte visas också din hjärtfrekvens.

Även aktiviteter som inte avslutats visas efter en synkronisering.

Under **<Alternativ>** kan du exportera körd aktivitet i olika format eller omvandla aktiviteten till en rutt.

Om du har kopplat ihop ditt konto med Facebook kan du dela din aktivitet med dina vänner där.

Menyalternativ <Min eBike>

Under **<Min eBike>** kan du hantera dina eBike-komponenter samt skapa och anpassa individuella körlägen (gäller endast Nyon).

Menyalternativ <Hjälp>

I menypunkten **<Hjälp>** hittar du ett urval av FAQ (ofta ställda frågor), kontaktuppgifter och information om systemet och licenser.

Menypunkten Profil



Under **<Min profil>** kan du anpassa din profil:

- Under **<Min profil>** kan du ändra e-postadressen och lösenordet och anpassa dina träningsdata och dina personliga data.
- Du kan också välja ditt språk för portalgränssnittet.
- Du kan radera ditt konto på **eBike Connect**.

Under **<Sekretessinställningar>** kan du göra inställningar för dina personliga data. Följande inställningsmöjligheter är tillgängliga:

- **<Geolokaliseringsinformation>**
Här kan du stänga av sparandet av platsdata.
- **<Diagnostisera och använda>**
Här kan du göra inställningar för din användarinformation.
- **<Ta bort alla dina eBike-aktiviteter>**
Här kan du radera alla eBike-aktiviteter.

Under **<Anslutna appar>** kan du ansluta till appar från Bosch samarbetspartners och därmed synkronisera dina aktiviteter med dessa appar.

Underhåll och service

- **Avaktivera cykeldatorn när du utför rengöring, underhåll eller service på hållaren eller cykeldatorn.** Endast på detta sätt kan felfunktion/felanvändning undvikas.

Underhåll och rengöring

Inga komponenter får rengöras med högtryckstvätt.

Håll cykeldatorns skärm ren. Vid smuts kan det leda till felaktig ljusstyrkeidentifiering.

Vid rengöring av din cykeldator, använd en mjuk trasa som endast är fuktad med vatten. Använd inga rengöringsmedel.

eBike-systemet ska genomgå teknisk kontroll minst en gång om året (bl.a. mekanik, uppdatering av systemprogramvaran).

Dessutom kan cykelförsäljaren basera ett visst antal cyklade kilometer och/eller en viss tidsperiod vid beräkning av servicetidpunkten. I detta fall visas att det är dags för service varje gång cykeldatorn startas.

För service eller reparationer på eBike vänder du dig till en auktoriserad fackhandlare.

- **Låt endast auktoriserade cykelverkstäder utföra reparationer.**

Kundtjänst och applikationsrådgivning

Vid alla frågor om eBike-systemet och dess komponenter vänder du dig till en auktoriserad fackhandlare.

Kontaktdata till auktoriserade cykelhandlare hittar du på internetsidan www.bosch-ebike.com.

Transport

- **Om du tar med dig din eBike på utsidan av bilen, som t.ex. på ett takräcke för cyklar eller cykelhållare, bör du ta av eBike-batteriet för att undvika skador.**

Avfallshantering



Drivenhet, cykeldator inkl. manöverenhet, batteri, hastighetssensor, tillbehör och förpackningar skall återvinnas på ett miljövänligt sätt.

Släng inte eBikes och dess komponenter i hushållsavfallet!



Enligt det europeiska direktivet 2012/19/EU skall obrukbara elektriska apparater och enligt det europeiska direktivet 2006/66/EG felaktiga eller förbrukade batterier samlas in separat och tillföras en miljöanpassad avfallshantering.

Lämna ej funktionsdugliga batterier och cykeldatorer till en auktoriserad cykelhandlare.

Ändringar förbehålles.

Robert Bosch GmbH

72757 Reutlingen

Germany

www.bosch-ebike.com

1 270 020 Nsv (2020.08) T / 64