

# Nyon

## Online Version (BUI350)



**hr** Originalne upute za uporabu





# Sadržaj

Sigurnosne napomene .....	6
Sigurnosne napomene povezane s navigacijom.....	7
Napomena za zaštitu podataka .....	7
Čestitamo .....	8
Opis proizvoda i radova .....	8
Namjenska uporaba.....	8
Prikazani dijelovi uređaja.....	10
Tehnički podaci .....	11
Izjava o sukladnosti .....	12
Montaža.....	13
Stavljanje i vađenje putnog računala (vidjeti slike <b>A–B</b> ).....	15
Rad .....	16
Stavljanje eBike sustava u pogon .....	16
Preduvjeti .....	16
Uključivanje/isključivanje eBike sustava.....	16
Stanje pripravnosti .....	17
Električno napajanje putnog računala .....	17
Prikaz stanja napunjenosti baterije .....	18
Stavljanje putnog računala u pogon.....	19
Kreiranje korisničkog ID-a.....	19
Povezivanje putnog računala s portalom .....	19
Povezivanje putnog računala s aplikacijom Bosch eBike Connect .....	20
Namještanje režima rada .....	20
Uključivanje/isključivanje pomoći pri guranju .....	21
Uključivanje/isključivanje svjetla na biciklu.....	22
Lock (premium funkcija) .....	22
Kompatibilnost .....	22
Postavljanje funkcije Lock.....	23
Način rada.....	23
Promjena eBike komponenti i funkcija Lock.....	24

<b>Activity tracking (Praćenje aktivnosti)</b> .....	25
eShift (opcionarno) .....	25
ABS – sustav protiv blokiranja kotača (opcionarno) .....	25
Ažuriranja softvera .....	25
Napomene za vožnju s eBike sustavom .....	26
Pažljivo rukovanje e-biciklom .....	26
Upravljački sustav Nyon .....	26
Premium funkcije .....	28
Upravljanje korisnicima.....	28
Prikazi i postavke putnog računala .....	29
<b>&lt;Status Screen (Statusni zaslon)&gt;</b> .....	30
<b>&lt;Settings (Postavke)&gt;</b> .....	31
<b>&lt;Ride Screen (Zaslon za vožnju)&gt;</b> .....	33
<b>&lt;Trip Data Screen (Zaslon za podatke o vožnji)&gt;</b> .....	35
<b>&lt;Map Screen (Zaslon za kartu)&gt;</b> .....	35
Uključena navigacija .....	39
Prikaz dometa.....	40
<b>&lt;Analysis Screen (Zaslon za obradu)&gt;</b> .....	42
Izrada vlastitih zaslona .....	43
<b>&lt;Fitness Screen (Zaslon za vježbanje)&gt;</b> (unaprijed definirani zaslon) .....	44
<b>&lt;eMTB Screen (eMTB zaslon)&gt;</b> (unaprijed definirani zaslon) .....	45
<b>&lt;Basic Screen (Osnovni zaslon)&gt;</b> (unaprijed definirani zaslon) ..	46
<b>&lt;Quick Menu (Brzi izbornik)&gt;</b> .....	46
Indikator koda greške .....	48
Prikazi i postavke aplikacije za pametne telefone Bosch eBike Connect .....	55
Aktivacija aplikacije za pametne telefone Bosch eBike Connect....	55
Registracija putem pametnog telefona.....	55
Glavni izbornik Bosch eBike Connect .....	57
Točka izbornika <b>&lt;Aktivnosti&gt;</b> .....	58
Točka izbornika <b>&lt;Karta&gt;</b> .....	58
Točka izbornika <b>&lt;Moj eBike&gt;</b> .....	58

Točka izbornika <b>&lt;Trgovina&gt;</b> .....	59
Prikazi i postavke internetskog portala .....	61
Online registracija .....	61
Glavni izbornik internetskog portala .....	62
Točka izbornika <b>&lt;Planiranje rute&gt;</b> .....	62
Točka izbornika <b>&lt;Aktivnosti&gt;</b> .....	64
Točka izbornika <b>&lt;Moj eBike&gt;</b> .....	65
Točka izbornika <b>&lt;Pomoć&gt;</b> .....	65
Točka izbornika Profil  .....	65
Održavanje i servisiranje .....	67
Održavanje i čišćenje .....	67
Servisna služba i savjeti o uporabi.....	67
Transport.....	67
Zbrinjavanje .....	67

## Sigurnosne napomene



### Treba pročitati sve sigurnosne napomene i upute.

Propusti do kojih može doći uslijed nepridržavanja sigurnosnih napomena i uputa mogu uzrokovati električni udar, požar i/ili teške ozljede.

### Sačuvajte sve sigurnosne napomene i upute za buduću primjenu.

Pojam **baterija**, koji se koristi u ovim uputama za uporabu, odnosi se na sve originalne Bosch eBike baterije.

- ▶ **Neka vam prikaz na putnom računalu ne odvraća pozornost.** Ako niste usredotočeni isključivo na promet, postoji opasnost od nesreće. Ako želite unijeti promjenu režima rada u putno računalo, zaustavite se i unesite odgovarajuće podatke.
- ▶ **Namjestite svjetlinu zaslona tako da možete adekvatno uočiti važne informacije poput brzine ili simbole upozorenja.** Pogrešno namještena svjetlina zaslona može dovesti do opasnih situacija.
- ▶ **Prije nego što počnete s bilo kojim programom treninga, zatražite savjet liječnika glede opterećenja koja možete podnijeti.** Samo na ovaj način ćete izbjeći moguće opterećenje.
- ▶ **Prilikom korištenja senzora broja otkucaja srca, prikazani broj otkucaja srca može biti netočan zbog elektromagnetskih smetnji.** Prikazani broj otkucaja srca služi samo za orijentaciju. Ne preuzimamo odgovornost za posljedice uslijed netočno prikazanog broja otkucaja srca.
- ▶ **Nyon nije medicinsko-tehnički proizvod.** Prikazane vrijednosti na zaslonu za vježbanje mogu odstupati od stvarnih vrijednosti.
- ▶ **Ne otvarajte putno računalo.** Otvaranjem možete oštetiti putno računalo, a tada gubite jamstvo.
- ▶ **Putno računalo ne upotrebljavajte kao ručku.** Ako e-bicikl podignete držeći putno računalo, možete nepovratno oštetiti putno računalo.
- ▶ **Oprez!** Pri uporabi putnog računala s *Bluetoothom*® i/ili WiFi mrežom može se pojaviti smetnja kod drugih uređaja i sustava, zrakoplova i medicinskih uređaja (npr. elektrostimulator srca, slušni aparati). Također nije moguće isključiti ozljede ljudi i životinja koji se nalaze u neposrednoj blizini. Nemojte koristiti putno računalo s *Bluetoothom*® u blizini medicinskih uređaja, benzinskih postaja, kemijskih postrojenja, područja u kojima postoji opasnost od eksplozije ili eksploziva. Nemojte koristiti

putno računalo s *Bluetoothom*® u zrakoplovima. Izbjegavajte rad tijekom dužeg vremenskog razdoblja u neposrednoj blizini tijela.

- ▶ *Bluetooth*® slovni znak kao i grafički simbol (logotipovi) su registrirane trgovačke marke i vlasništvo Bluetooth SIG, Inc. Tvrtka Bosch eBike Systems ima licenciju za svako korištenje ovog slovnog znaka/grafičkog simbola.

## Sigurnosne napomene povezane s navigacijom

- ▶ **Nemojte tijekom vožnje planirati rute. Zaustavite se i samo prilikom stajanja unesite novo odredište.** Ako niste usredotočeni isključivo na promet, postoji opasnost od nesreće.
- ▶ **Prekinite svoju rutu ako vam navigacija predlaže put koji je u odnosu na vaše vozačke sposobnosti smion, riskantan ili opasan.** Neka vam vaš navigacijski uređaj predloži alternativnu rutu.
- ▶ **Nemojte zanemariti ploče s prometnim znakovima, čak i ako vam navigacija navodi određeni put.** Gradilišta ili privremeno ograđene obilaznice navigacijski sustav ne uzima u obzir.
- ▶ **Ne služite se navigacijom u opasnim ili nejasnim prometnim situacijama (zatvorene ceste, obilaznice itd.).** Uvijek nosite sa sobom dodatne karte i mobilni telefon.

## Napomena za zaštitu podataka

Ako putno računalo odnesete u Bosch servis radi servisiranja, postoji mogućnost da se tvrtki Bosch prenesu podaci pohranjeni na putnom računalu.

## Čestitamo

Čestitamo na kupnji ovog eBike putnog računala.

Nyon preuzima upravljanje e-biciklom i pouzdano vas informira o svim važnim podacima o vožnji.

- eBike putno računalo sa zasebnom upravljačkom jedinicom
- funkcije e-bicikla, navigacije, vježbanja i interneta
- moguće je uspostavljanje *Bluetooth*<sup>®</sup> veze s mjerачem otkucaja srca
- WLAN povezivanje s portalom **Bosch eBike Connect**

### Ažuriranja

Funkcije vašeg Nyona stalno se nadograđuju. Neka vaša aplikacija za pametne telefone **Bosch eBike Connect** uvijek bude najnovije ažurirana.

Osim ovdje prikazanih funkcija može se dogoditi da se u svakom trenutku uvede izmjene softvera za uklanjanje pogrešaka i za funkcionalna poboljšanja.

## Opis proizvoda i radova

### Namjenska uporaba

Putno računalo **Nyon (BUI350)** je predviđeno za upravljanje Bosch eBike sustavom i za prikaz podataka o vožnji.

Osim ovdje prikazanih funkcija može se dogoditi da se u svakom trenutku uvede izmjene softvera za uklanjanje pogrešaka i za promjene funkcija.

Dodatne informacije naći ćete na internetskoj stranici

[www.Bosch-eBike.com](http://www.Bosch-eBike.com).

Upute za uporabu aplikacije i portala naći ćete u online uputama za uporabu pod [www.Bosch-eBike.com](http://www.Bosch-eBike.com).

**Nyon (BUI350)** nije namijenjen za navigaciju bez bicikla (za planinare ili vozače automobila).



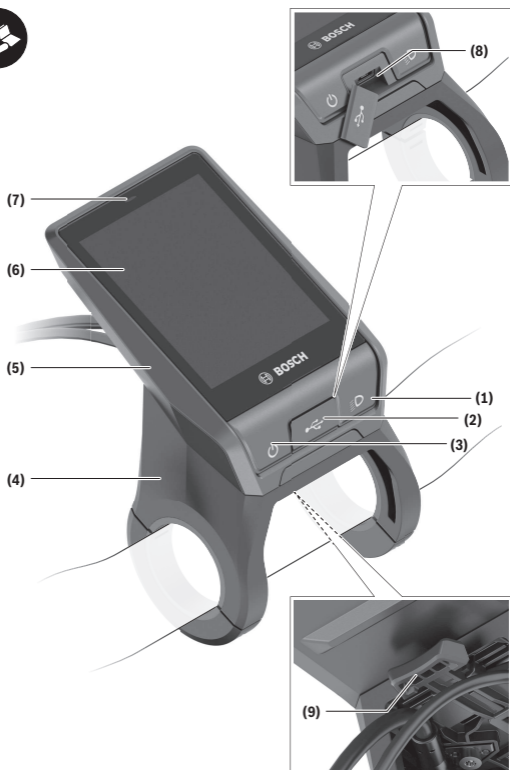

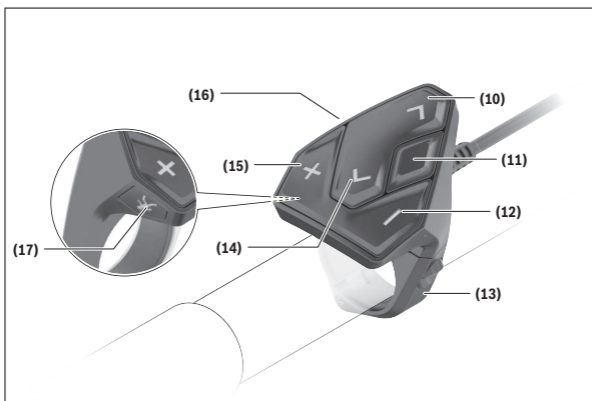

## Prikazani dijelovi uređaja

Svi prikazi dijelova bicikla osim pogonske jedinice, putnog računala ukl. upravljačku jedinicu, senzora brzine i pripadajućih nosača su shematski i mogu odstupati kod vašeg e-bicikla.

- (1)** Tipka za svjetlo bicikla
- (2)** Zaštitna kapica USB utičnice
- (3)** Tipka za uključivanje/isključivanje putnog računala
- (4)** Nosač putnog računala<sup>A)</sup>
- (5)** Putno računalo
- (6)** Zaslona (osjetljiv na dodir)
- (7)** Senzor svjetline
- (8)** USB utičnica
- (9)** Mehanizam deblokade
- (10)** Tipka za listanje naprijed
- (11)** Tipka za odabir
- (12)** Tipka za odabir prethodnog režima rada
- (13)** Nosač upravljačke jedinice

**(14)** Tipka za listanje natrag

**(15)** Tipka za odabir sljedećeg režima rada

**(16)** Upravljačka jedinica

**(17)** Tipka za pomoć pri pomicanju/pomoć pri guranju **WALK**

- A) Pri pričvršćivanju na upravljač moguća su rješenja specifična za kupca čak i bez stezaljki upravljača.

## Tehnički podaci

Putno računalo		Nyon
Kôd proizvoda		BUI350
Ukupna interna memorija	GB	8
Struja punjenja (izlaz) USB priključka maks.	mA	1500
Napon punjenja USB priključka maks.	V	5
USB kabel za punjenje		1 270 016 360
Radna temperatura	°C	-5 ... +40
Temperatura skladištenja	°C	+10 ... +40
Temperatura punjenja	°C	0 ... +40
Litij-ionska interna baterija	V	3,7
	mAh	1000
Vrsta zaštite		IP x7
Podržani WLAN standardi		802.11b/g/n (2,4 GHz)
Težina cca.	kg	0,2
<b>WLAN</b>		
- Frekvencija	MHz	2400-2480
- Snaga odašiljanja	mW	< 100
<i>Bluetooth®</i>		
- Frekvencija	MHz	2400-2480
- Snaga odašiljanja	mW	< 10

## Izjava o sukladnosti

Ovime tvrtka Robert Bosch GmbH, Bosch eBike Systems, izjavljuje da je tip radiouređaja **Nyon (BUI350)** u skladu sa zahtjevima Direktive 2014/53/EU i 2011/65/EU. Cijeli tekst EU izjave o sukladnosti dostupan je na sljedećoj internetskoj adresi: <https://www.ebike-connect.com/conformity>.

Putno računalo ima zasebne interne antene za *Bluetooth*<sup>®</sup>, WLAN i GPS s predajom snage. Antene nisu dostupne korisniku. Svaka promjena od strane korisnika krši zakonsko odobrenje za ovaj proizvod.

## Montaža

- ▶ **Deaktivirajte putno računalo i skinite ga ako ćete montirati nosač ili raditi na nosaču.** Na taj ćete način izbjeći kvar/pogrešnu uporabu.
- ▶ **Deaktivirajte putno računalo i skinite ga ako ćete umetnuti ili izvaditi sigurnosni vijak.** Na taj ćete način izbjeći kvar/pogrešnu uporabu.

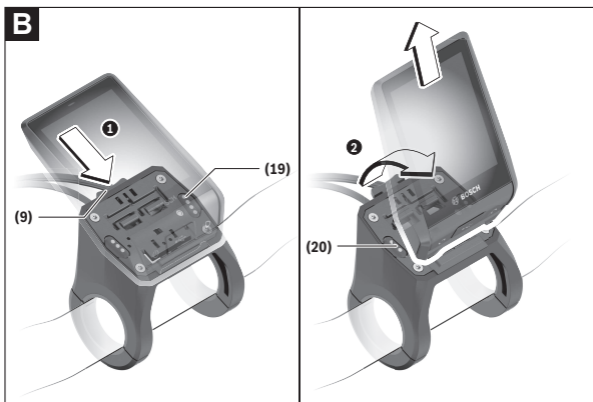
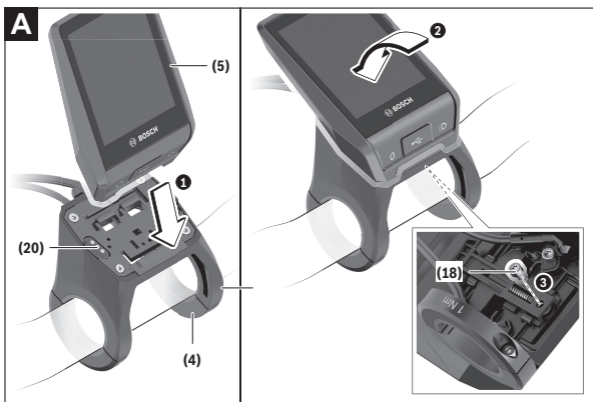

**(18)** Vijak za blokiranje putnog računala

**(19)** Kontakti s pogonskom jedinicom

**(20)** Kontakti s upravljačkom jedinicom

## Stavljanje i vađenje putnog računala (vidjeti slike A–B)

Za **stavljanje** putnog računala **(5)** najprije ga stavite s donjim dijelom na nosač **(4)** i zatim ga pritisnite prema naprijed tako da se putno računalo osjetno uglati. Provjerite je li putno računalo fiksno uglavljeno.

Za **vađenje** putnog računala **(5)** pritisnite mehanizam deblokade **(9)** i izvadite putno računalo prema gore.

### ► Kada parkirate e-bicikl, skinite putno računalo.

Moguće je vijkom blokirati mehanizam deblokade. U tu svrhu demontirajte nosač **(4)** s upravljača. Stavite putno računalo u nosač. Uvijte priloženi vijak za blokiranje **(18)** (navoj M3, dužina 5 mm) s donje strane u predviđeni navoj nosača. Ponovno montirajte nosač na upravljač.

**Napomena:** Vijak za blokiranje nije zaštita od krađe.

# Rad

## Stavljanje eBike sustava u pogon

### Preduvjeti

Sustav eBike možete aktivirati samo ako su ispunjeni sljedeći preduvjeti:

- Umetnuta je dovoljno napunjena eBike baterija (vidi upute za uporabu baterije).
- Putno računalo je ispravno umetnuto u nosač.
- Baterija putnog računala mora biti dovoljno napunjena.

### Uključivanje/isključivanje eBike sustava

Za **uključivanje** eBike sustava imate na raspolaganju sljedeće mogućnosti:

- Kod umetnutog putnog računala i eBike baterije jednom kratko pritisnite tipku za uključivanje/isključivanje **(3)** putnog računala.
- Kod umetnutog putnog računala pritisnite tipku za uključivanje/isključivanje eBike baterije (moguća su specifična rješenja proizvođača bicikala kod kojih ne postoji pristup tipki za uključivanje/isključivanje baterije; vidi upute za uporabu proizvođača bicikla).

Pogon se uključuje čim nagazite pedalu (osim kod funkcije pomoć pri guranju ili u režimu rada **OFF**). Snaga motora ravna se prema namještenom režimu rada na putnom računalu.

Kada u normalnom načinu rada prestanete gaziti pedale ili kada postignete brzinu od **25/45 km/h**, eBike pogon isključuje režim rada. Pogon se automatski ponovno uključuje kada nagazite pedale i kada je brzina ispod **25/45 km/h**.

Za **isključivanje** eBike sustava imate na raspolaganju sljedeće mogućnosti:

- Pritisnite tipku za uključivanje/isključivanje **(3)** putnog računala u trajanju od najmanje 3 sekunde.
- Isključite eBike bateriju pritiskom na tipku za uključivanje/isključivanje baterije (moguća su specifična rješenja proizvođača bicikala kod kojih ne postoji pristup tipki za uključivanje/isključivanje baterije; vidi upute za uporabu proizvođača bicikala).

**Napomena: Nyon (BUI350)** se pritom vraća u stanje pripravnosti.

- Izvadite putno računalo iz nosača.

Ako u roku od oko 10 minuta ne zatražite prikaz snage eBike pogona (primjerice jer je e-bicikl zaustavljen) ili ako ne pritisnete tipku na putnom



računalu ili upravljačkoj jedinici e-bicikla, eBike sustav, a time i baterija isključuje se automatski zbog uštede energije.

**Nyon (BUI350)** pritom prelazi u stanje pripravnosti.

### Stanje pripravnosti

Možete prebaciti svoje putno računalo u stanje pripravnosti koje omogućuje brzo pokretanje putnog računala i sustava.

U stanje pripravnosti možete doći sljedećim mjerama:

- U tu svrhu pritisnite tipku za uključivanje/isključivanje **(3)** putnog računala u trajanju od najmanje 1 sekunde, ali ne dulje od 3 sekunde.
- Pričekajte 10 minuta da se sustav isključi.
- Isključite bateriju pritiskom na tipku za uključivanje/isključivanje baterije.

Stanje pripravnosti završava kada pritisnete tipku za uključivanje/isključivanje **(3)** putnog računala u trajanju od 1 sekunde.

Stanje pripravnosti završava i putno računalo se isključuje automatski kada je stanje napunjenosti baterije putnog računala ispod 75 %. U svakom slučaju putno računalo će se isključiti najkasnije u ponoć (0 sati).

Ako se **Nyon (BUI350)** ne može uključiti ili raditi ispravno, dugo pritisnite tipku za uključivanje/isključivanje (oko 15 s). Time bi se moglo ispraviti pogrešno ponašanje.

### Električno napajanje putnog računala

Ako je putno računalo umetnuto u nosač **(4)**, ako je dovoljno napunjena eBike baterija umetnuta u e-bicikl i ako je uključen eBike sustav, baterija putnog računala se napaja i puni preko eBike baterije.

Ako putno računalo izvadite iz nosača **(4)**, električno napajanje se vrši preko baterije putnog računala. Ako je baterija putnog računala slaba, na zaslonu se prikazuje upozorenje.

Boja prikaza	Objašnjenje
Zelena	Baterija putnog računala je napunjena iznad 30 %.
Narančasta	Baterija putnog računala je napunjena između 15 % i 30 %.
Crvena	Baterija putnog računala je napunjena ispod 15 %.

Za punjenje baterije putnog računala putno računalo ponovno umetnite u nosač **(4)**. Imajte na umu da ako odmah ne stavite eBike bateriju da se puni, eBike sustav će se isključiti automatski nakon 10 minuta bez aktiviranja. U ovom slučaju se prekida i punjenje baterije putnog računala.

Putno računalo možete puniti i pomoću USB priključka **(8)**. Otvorite zaštitnu kapicu **(2)**. Utaknite komercijalni USB punjač (nije u standardnom opsegu isporuke) ili USB priključak računala (maks. napon punjenja **5 V**; maks. struja punjenja **1500 mA**) u USB utičnicu putnog računala preko Micro USB kabela.

Ako bateriju putnog računala ponovno ne napunite, datum i vrijeme na satu ostaju pohranjeni oko 6 mjeseci.

**Napomena:** Kako biste osigurali maksimalni životni vijek baterije putnog računala, trebate je naknadno puniti jedan sat svaka tri mjeseca.

Nakon uporabe trebate ponovno pažljivo zatvoriti USB priključak zaštitnom kapicom **(2)**.

**USB priključak nije vodootporan utični spoj. Prilikom vožnje po kiši ne smije biti priključen vanjski uređaj, a USB priključak mora biti zatvoren zaštitnom kapicom (2).**

Nije moguće punjenje vanjskih uređaja pomoću USB priključka.

## Prikaz stanja napunjenosti baterije

Prikaz stanja napunjenosti eBike baterije **g** možete očitati na (vidi „<Ride Screen (Zaslon za vožnju)>“, Stranica Hrvatski – 33) u statusnom retku. Stanje napunjenosti eBike baterije možete također očitati na LED lampicama na eBike bateriji.

Boja prikaza	Objašnjenje
Bijela	eBike baterija je napunjena iznad 30 %.
Žuta	eBike baterija je napunjena između 15 % i 30 %.
Crvena	eBike baterija je napunjena između 0 % i 15 %.
Crvena + !	Kapacitet za pomoć pogona je potrošen i pomoć se isključuje. Preostali kapacitet je raspoloživ za svjetlo na biciklu i putno računalo.

Ako se eBike baterija puni na biciklu, prikazuje se odgovarajuća poruka. Ako putno računalo izvadite iz nosača (4), zadnje prikazano stanje napunjenosti baterije ostaje pohranjeno.

## Stavljanje putnog računala u pogon

- ▶ **Prije prvog stavljanja u pogon skinite zaštitnu foliju sa zaslona kako bi se osigurala potpuna funkcionalnost putnog računala.** Ako zaštitna folija ostane na zaslonu, može utjecati na funkcionalnost/performance putnog računala.
- ▶ **Potpuna funkcionalnost putnog računala ne može se osigurati u slučaju uporabe zaštitne folije za zaslon.**

Nyon se isporučuje s djelomično napunjenom baterijom. Prije prvog korištenja valja do kraja napuniti Nyon-bateriju pomoću USB priključka ili eBike sustava.

Kada uključite putno računalo, možete krenuti već nakon kratkog vremena (oko 4 sekunde). Zatim putno računalo učitava čitav operativni sustav u pozadini.

**Napomena:** Ako prvi put uključite putno računalo, putnom računalu potrebno je više vremena da bude spreman za vožnju.

Ako je putno računalo povezano s WLAN mrežom, korisnik će eventualno biti obaviješten o dostupnosti novog ažuriranja. Preuzmite ažuriranje i instalirajte aktualnu verziju.

## Kreiranje korisničkog ID-a

Kako biste mogli koristiti sve funkcije putnog računala, morate se online registrirati.

Pomoću korisničkog ID-a možete, između ostalog, pogledati svoje podatke o vožnji, izvanmrežno planirati rute i prenijeti te rute na putno računalo.

Korisnički ID možete kreirati putem svoje aplikacije za pametni telefon

**Bosch eBike Connect** ili izravno putem portala [www.ebike-connect.com](http://www.ebike-connect.com).

Unesite podatke potrebne za registraciju. Aplikaciju za pametni telefon

**Bosch eBike Connect** možete besplatno preuzeti u trgovini App Store (za Apple iPhone) odn. Google Play Store (za Android uređaje).

## Povezivanje putnog računala s portalom

Povežite putno računalo s portalom putem WLAN veze.

**Napomena:** Putno računalo ne podržava uporabu kanala usmjerivača 12 i 13. Ako je, primjerice, vaš usmjerivač fiksno namješten na kanal 12 ili 13, ti

se kanali neće prikazati na popisu dostupnih mreža na putnom računalu. Po potrebi prilagodite postavke usmjerivača kako biste povezali putno računalo sa svojom mrežom.

Pritom postupite na sljedeći način:

- Pritisnite **<Login (Prijava)>** na **<Status Screen (Statusni zaslon)>**.
- Odaberite **<WiFi>**.
- Odaberite mrežu.
- Unesite svoje korisničko ime i svoju lozinku.

Nakon uspješnog povezivanja sinkroniziraju se svi podaci koje ste omogućili na portalu u svom profilu s putnim računalom.

### **Povezivanje putnog računala s aplikacijom Bosch eBike Connect**

Veza s pametnim telefonom uspostavlja se na sljedeći način:

- Pokrenite aplikaciju.
- Odaberite karticu **<Moj eBike>**.
- Odaberite **<Dodaj novi uređaj za eBike>**.
- Dodajte **Nyon (BUI350)**.

Sada se u aplikaciji prikazuje odgovarajuća napomena da je potrebno pritisnuti tipku za svjetlo bicikla **(1)** u trajanju od 5 sekundi na putnom računalu.

Pritisnite i držite pritisnutu tipku **(1)** 5 sekundi. Putno računalo automatski aktivira uspostavljanje *Bluetooth® Low Energy* veze i prelazi u način uparivanja.

Slijedite upute na zaslonu. Kada je postupak uparivanja završen, sinkroniziraju se korisnički podaci.

**Napomena:** Uspostavljanje *Bluetooth®* veze ne treba ručno aktivirati.

### **Namještanje režima rada**

Na upravljačkoj jedinici **(16)** možete namjestiti režim kod pedaliranja s eBike pogonom. Režim rada možete uvijek promijeniti, čak i za vrijeme vožnje.

**Napomena:** Kod nekih izvedbi bicikala postoji mogućnost da je režim rada predpodešen i da se ne može promijeniti. Također postoji mogućnost odabira manjeg broja režima rada od ovdje navedenih.

Sljedeći režimi rada su maksimalno raspoloživi:

- **OFF:** Pomoć motora je isključena, eBike možete voziti kao normalni bicikl samo pedaliranjem. Pomoć pri guranju ne možete uključiti u ovom režimu rada.
- **ECO:** učinkovita pomoć kod maksimalne učinkovitosti, za maksimalni domet
- **TOUR:** ravnomjerna pomoć, za ture s velikim dometom
- **SPORT/eMTB:**
  - SPORT:** snažna pomoć, za sportsku vožnju po brdovitom terenu kao i u gradskom prometu
  - eMTB:** optimalna pomoć na svakom terenu, sportsko pokretanje, poboljšana dinamika, maksimalne performanse (**eMTB** dostupan samo u kombinaciji s pogonskim jedinicama BDU250P CX, BDU365, BDU450 CX i BDU480 CX. Eventualno je potrebno ažuriranje softvera.)
- **TURBO:** maksimalna pomoć do velikog broja okretaja pedala, za sportsku vožnju

Za **odabir sljedećeg** režima rada pritisnite tipku **+** (**15**) na upravljačkoj jedinici nekoliko puta sve dok se ne pojavi željeni režim rada na prikazu. Za **odabir prethodnog** režima rada pritisnite tipku **-** (**12**).

Pozvana snaga motora se pojavljuje na prikazu **j**. Maksimalna snaga motora ovisi o odabranom režimu rada.

Ako putno računalo izvadite iz nosača (**4**), zadnji prikazani režim rada ostaje pohranjen, prikaz **j** snage motora ostaje prazan.

## Uključivanje/isključivanje pomoći pri guranju

Pomoć pri guranju može vam olakšati guranje e-bicikla. Brzina kod ove funkcije ovisi o ubačenom stupnju prijenosa i može dosegnuti najviše **6 km/h**. Što je manji odabrani stupanj prijenosa, to je manja brzina kod funkcije pomoć pri guranju (s punom snagom).

► **Funkciju pomoć pri guranju smijete koristiti isključivo prilikom guranja e-bicikla.** Ako kotači e-bicikla prilikom korištenja pomoći pri guranju ne dodiruju tlo, postoji opasnost od ozljede.

Za **uključivanje** pomoći pri guranju kratko pritisnite tipku **WALK** na svojem putnom računalu. Nakon uključivanja u roku od 3 s pritisnite tipku **+** i držite je pritisnutu. Uključuje se pogon e-bicikla.

**Napomena:** Pomoć pri guranju ne možete uključiti u režimu rada **OFF**.

Pomoć pri guranju se **isključuje** kada se dogodi sljedeće:

- otpustite tipku **+**,
- kotači e-bicikla se blokiraju (npr. uslijed kočenja ili udarca o prepreku),
- brzina prelazi **6 km/h**.

Način rada pomoći pri guranju podliježe propisima specifičnima za zemlju i stoga može odstupati od gore navedenog opisa ili se može deaktivirati.

## Uključivanje/isključivanje svjetla na biciklu

U izvedbi kod koje se svjetlo za vožnju napaja pomoću eBike sustava, možete istodobno uključiti i isključiti prednje svjetlo i stražnje svjetlo bicikla na putnom računalu pritiskom na tipku za svjetlo bicikla **(1)**.

Prije početka vožnje provjerite ispravnu funkciju svjetla na biciklu.

Kada je svjetlo uključeno, svijetli prikaz svjetla za vožnju **f** na statusnoj traci na zaslonu.

Uključivanje i isključivanje svjetla na biciklu ne utječe na osvjetljenje pozadine zaslona.

## Lock (premium funkcija)

Funkciju Lock možete kupiti u **<Trgovina>** aplikacije eBike-Connect. Nakon postavljanja funkcije Lock i njezinog aktiviranja vađenjem putnog računala deaktiviran je režim rada eBike pogonske jedinice. Aktiviranje je moguće samo s putnim računalom e-bicikla.

Funkcija Lock povezana je s vašim **korisničkim računom** kojim se prijavljujete u aplikaciju **eBike-Connect**. Pomoću računa možete koristiti funkciju Lock na svojem putnom računalu i aktivirati je na najviše 4 e-bicikla putem putnog računala.

Između 2 aktiviranja funkcije Lock mora proći 2 sata.

**Pozor!** Ako u aplikaciji, na putnom računalu ili na portalu izvršite postavku koja dovodi do nedostataka u funkciji Lock (npr. brisanje vašeg e-bicikla ili korisničkog računa, prikazat će se upozorenja. **Pažljivo ih pročitajte i postupite u skladu s tim upozorenjima (npr. prije brisanja vašeg e-bicikla ili korisničkog računa).**

## Kompatibilnost

Funkcija Lock je kompatibilna s ovim Bosch eBike linijama proizvođa:

Pogonska jedinica	Linija proizvoda
BDU3xx	Active Line, Active Line Plus, Performance Line
BDU4xx	Performance Line Speed, Cargo Line, Cargo Line Speed, Performance Line CX

### Postavljanje funkcije Lock

Kako biste mogli postaviti funkciju Lock, moraju biti ispunjeni sljedeći preduvjeti:

- Kupili ste funkciju Lock.
- Putno računalo je u nosaču na e-biciklu.
- Putno računalo je povezano putem *Bluetooth*<sup>®</sup> s pametnim telefonom.
- Pametni telefon je povezan s internetom.

U svojoj aplikaciji eBike-Connect idite na točku izbornika **<Moj eBike>** i postavite funkciju Lock za svoj e-bicikl na način da regulator **<Značajka Lock>** pomaknete udesno.

Odsada možete deaktivirati režim rada svoje pogonske jedinice vađenjem putnog računala. Deaktiviranje možete ponovno isključiti samo s putnim računalom korištenim za postavljanje.

Čak i kada je aktivirana funkcija Lock, možete dalje koristiti svoj e-bicikl bez režima rada pogonske jedinice.

### Način rada

Putno računalo u kombinaciji s funkcijom Lock radi slično ključu pogonske jedinice. Funkcija Lock se aktivira i deaktivira vađenjem i umetanjem putnog računala. Stanje funkcije Lock prikazuje se simbolom lokota nakon umetanja u trajanju od otprilike 3 s na zaslonu putnog računala.

Izvadite putno računalo iz nosača kada napustite e-bicikl kako bi se mogla ispuniti funkcija Lock.

Ako putno računalo korišteno za postavljanje funkcije Lock nije umetnuto na vašem e-biciklu, onda se ne može koristiti režim rada pogonske jedinice. Možete dalje koristiti svoj e-bicikl bez režima rada.

**Napomena:** Funkcija Lock nije zaštita od krađe, nego dodatak mehaničkoj bravi! Pomoću funkcije Lock ne dolazi do mehaničkog blokiranja e-bicikla ili slično. Samo se deaktivira režim rada pogonske jedinice.

Ako trećim osobama želite omogućiti pristup svojem e-biciklu privremeno ili trajno, deaktivirajte funkciju Lock u aplikaciji eBike-Connect.

Kada izvadite putno računalo, pogonska jedinica emitira jedan ton zaključavanja (**jedan** zvučni signal) kako bi ukazala da je pogon isključio režim rada.

**Napomena:** Ton se može emitirati samo kada je sustav uključen.

Kada ponovno umetnete putno računalo, pogonska jedinica emitira dva tona zaključavanja (**dva** zvučna signala) kako bi ukazala da je pogon ponovno omogućio režim rada.

Ton zaključavanja signalizira vam je li na vašem e-biciklu aktivirana funkcija Lock. Zvučni signal zadano je aktiviran, ali ga možete deaktivirati pod **<Moj eBike>** nakon odabira simbola lokota ispod vašeg e-bicikla.

U aplikaciji eBike-Connect prikazuje se funkcija Lock pod **<Moj eBike>** sa simbolom lokota na biciklima.

**Pozor:** Simbol lokota prikazuje se samo za e-bicikle koji su prikladni za funkciju Lock. Pridržavajte se podataka u poglavlju Kompatibilnost.

Obratite se svojem trgovcu bicikala:

- ako više ne možete postaviti ili isključiti funkciju Lock
- ako je vaš račun eBike-Connect izbrisan ili deaktiviran, a funkcija Lock još nije postavljena.

## Promjena eBike komponenti i funkcija Lock

### Promjena pametnog telefona

1. Instalirajte aplikaciju eBike-Connect na novom pametnom telefonu.
2. Prijavite se s **istim** računom kojim ste aktivirali funkciju Lock.
3. Povežite svoj pametni telefon s putnim računalom dok je putno računalo umetnuto.
4. Funkcija Lock prikazuje se da je postavljena u aplikaciji eBike-Connect.

### Promjena putnog računala

1. Povežite svoj pametni telefon s putnim računalom dok je putno računalo umetnuto.
2. Funkcija Lock prikazuje se da je postavljena u aplikaciji eBike-Connect.

### Promjena pogonske jedinice

1. Funkcija Lock prikazuje se da je deaktivirana u aplikaciji eBike-Connect.
2. Aktivirajte funkciju Lock na način da regulator **Funkcija Lock** pomaknete udesno.



## Activity tracking (Praćenje aktivnosti)

Za bilježenje aktivnosti potrebna je registracija odn. prijava na portalu eBike Connect ili u aplikaciji eBike Connect.

Za bilježenje aktivnosti morate pristati na pohranjivanje podataka o lokaciji na portalu odn. u aplikaciji. Tek tada će se vaše aktivnosti prikazati na portalu i u aplikaciji. Lokacija se bilježi samo ako ste prijavljeni kao korisnik na putnom računalu.

Aktivnosti se prikazuju u aplikaciji i na portalu nakon sinkronizacije već za vrijeme vožnje.

## eShift (opcionalno)

Pod pojmom eShift podrazumijeva se povezivanje elektronskih sustava za mijenjanje stupnja prijenosa u eBike sustav. eShift komponente su električno povezane s pogonskom jedinicom od strane proizvođača. Rukovanje elektronskim sustavima za mijenjanje stupnja prijenosa je opisano u zasebnim uputama za uporabu.

## ABS – sustav protiv blokiranja kotača (opcionalno)

Ako je e-bicikl opremljen Bosch-eBike-ABS sustavom, na zaslonu se prikazuje kontrolna lampica pri pokretanju sustava i u slučaju greške. Kontrolna lampica se ugasi kada e-biciklom vozite brže od **6 km/h** i kada ABS ne prepozna grešku. Ako dođe do greške sustava ABS, onda vas kontrolna lampica na zaslonu upozorava da ABS sustav nije aktivan. Kada potvrdite grešku, onda se umjesto stanja napunjenosti prikazuje tekst **<ABS>**. Možete nastaviti vožnju i dalje će vas se podsjećati na neaktivni ABS sustav.

Detalje o ABS sustavu i načinu rada naći ćete u uputama za uporabu ABS sustava.

## Ažuriranja softvera

Ako je **Nyon (BUI350)** povezan s WiFi mrežom, automatski se provjerava je li dostupna aktualnija verzija softvera. Ako je dostupno ažuriranje softvera, korisnik će biti obaviješten porukom. Alternativno korisnik može ručno tražiti ažuriranje pod **<System Settings (Postavke sustava)>**.

## Napomene za vožnju s eBike sustavom

### Pažljivo rukovanje e-biciklom

Vodite računa o radnoj temperaturi i temperaturi skladištenja komponenti e-bicikla. Zaštitite pogonsku jedinicu, putno računalo i bateriju od ekstremnih temperatura (npr. zbog intenzivnog sunčevog svjetla bez istodobnog provjetravanja). Komponente (posebice baterija) mogu se oštetiti izlaganjem ekstremnim temperaturama.

Ekran vašeg Nyona držite čistim. U slučaju nakupljanja prljavštine može doći do netočnog prepoznavanja svjetline. U navigacijskom modu prebacivanje dan/noć može biti netočno.

Zbog nagle promjene uvjeta okoline može se dogoditi da se staklo iznutra zamagli. Nakon kratkog vremena dolazi do izjednačenja temperature i staklo će se ponovno odmagliti.

### Upravljački sustav Nyon

Upravljački sustav Nyon sastoji se od tri komponente:

1. Putnog računala Nyon s upravljačkom jedinicom
2. Aplikacije za pametne telefone **Bosch eBike Connect**
3. Internetskog portala [www.ebike-connect.com](http://www.ebike-connect.com)

Možete administrirati odnosno koristiti brojne postavke i funkcije na svim komponentama. Samo pomoću određenih komponenti možete doći do nekih postavki i funkcija ili ih koristiti. Sinkronizacija podataka se vrši automatski kada postoji Bluetooth®/internetska veza. U sljedećoj tablici ćete naći pregled svih mogućih funkcija.

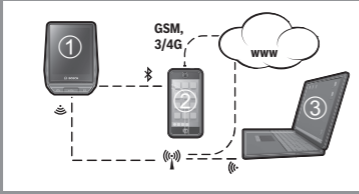
Funkcije internetskog portala	③		
Funkcije aplikacije za pametne telefone	②		
Funkcije putnog računala	①		
			
Prijava	✓	✓	✓
Registracija		✓	✓
Promjena postavki	✓	✓	✓
Skupljanje podataka o vožnji	✓		
Prikaz podataka o vožnji u stvarnom vremenu	✓		
Obrada/analiza podataka o vožnji		✓	✓
Izrada prikaza koji su prilagođeni korisniku	✓		
Prikaz trenutnog položaja	✓ <sup>A)</sup>	✓ <sup>A)</sup>	✓
Navigacija	✓		
Planiranje rute	✓	✓	✓
Prikaz preostale udaljenosti (krug oko trenutne lokacije)	✓		
Efekt treninga u stvarnom vremenu	✓		
Pregled vožnji		✓	✓
Kupnja premium funkcija		✓	

A) potreban GPS

## Premium funkcije

Standardne funkcije upravljačkog sustava **Nyon (BUI350)** mogu se proširiti dokupnjom **premium funkcija** preko App Store za Apple iPhone odn. Google Play Store za Android uređaje.

Uz besplatnu aplikaciju **Bosch eBike Connect** raspoloživo je nekoliko premium funkcija koje se plaćaju. Detaljan popis dodatnih raspoloživih aplikacija naći ćete u online uputama za uporabu pod [www.Bosch-eBike.com](http://www.Bosch-eBike.com).

## Upravljanje korisnicima

Prvi korisnik, koji se prvi prijavi na putnom računalu, automatski postaje vlasnik. Ako se on odjavi i prijavi se neki drugi korisnik, onda on dobiva ulogu gosta.

Kako biste imenovali novog vlasnika, putno računalo morate vratiti na tvorničke postavke. Prvi korisnik, koji se ponovno prijavi nakon resetiranja, je novi vlasnik.

## Prava vlasnika

Čak i kada se vlasnik odjavi, njegovi podaci o aktivnosti ostaju pohranjeni do sljedeće sinkronizacije.

**Napomena za zaključavanje:** Samo vlasnik Nyona može aktivirati i deaktivirati funkciju Lock. Kada je aktivirana funkcija Lock, gost s istim Nyonom vlasnika još uvijek može koristiti bicikl.

## Prava gosta

Nakon što je vlasnik utvrđen na Nyonu, svaki sljedeći korisnik nakon prijave automatski postaje gost.

Kada se gost odjavi, automatski će se izbrisati svi podaci o aktivnosti koji se nisu mogli sinkronizirati prije odjave.

## Prikazi i postavke putnog računala

**Napomena:** Svi prikazi sučelja i tekstovi sučelja na sljedećim stranicama odgovaraju statusu odobrenja softvera. Nakon ažuriranja softvera može se dogoditi da se prikazi sučelja i/ili tekstovi sučelja neznatno promijene.

Nyon ima zaslon osjetljiv na dodir. Prelaskom prsta udesno ili ulijevo možete se kretati između pojedinačnih zaslona naprijed i natrag. Pritiskom možete pozvati funkcije ili podizbornike na statusnom zaslonu.

Nyon ima standardne zaslone i unaprijed definirane zaslone. Korisnik može izraditi i vlastite zaslone. Korisnik može upravljati redoslijedom i brojem zaslona. Za zaslone se može upotrijebiti maks. 25 pločica. Opis zaslona u ovim uputama za uporabu temelji se na osnovnoj konfiguraciji pri isporuci putnog računala.

Standardni zaslone su sljedeći:

- <Status Screen (Statusni zaslon)>
- <Ride Screen (Zaslon za vožnju)>
- <Trip Data Screen (Zaslon za podatke o vožnji)>
- <Map Screen (Zaslon za kartu)>
- <Analysis Screen (Zaslon za obradu)>

U unaprijed definirane zaslone spadaju:

- <Fitness Screen (Zaslon za vježbanje)>
- <eMTB Screen (eMTB zaslon)>
- <Basic Screen (Osnovni zaslon)>

Tipkama < (14) i > (10) mogu se dohvatiti različiti zaslone s informacijama o vrijednostima vožnje čak i za vrijeme vožnje. Tako vam obje ruke ostaju na upravljaču za vrijeme vožnje.

Pritiskom na tipke + (15) i – (12) možete odabrati sljedeći odn. prethodni režim rada.

<Settings (Postavke)>, koje se mogu dohvatiti putem <Status Screen (Statusni zaslon)>, ne možete prilagoditi za vrijeme vožnje.

## &lt;Status Screen (Statusni zaslon)&gt;

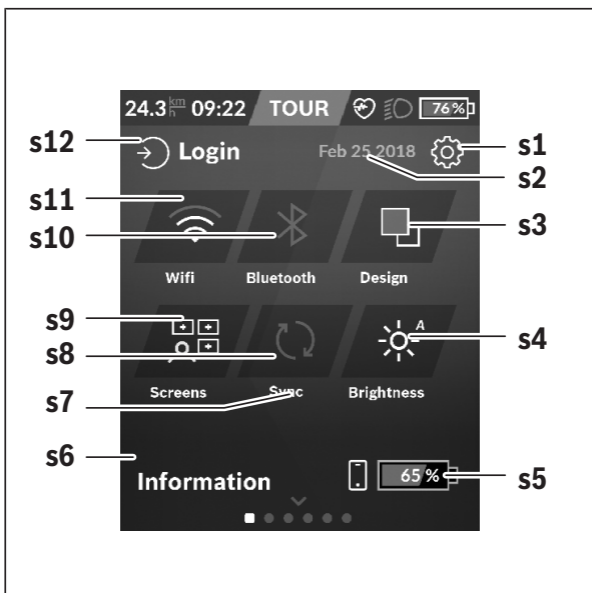

- s1 Tipka <Settings (Postavke)>
- s2 Datum
- s3 <Design (Shema boja)>  
Ovdje se možete prebacivati sa svijetle na tamnu pozadinu.
- s4 Tipka <Brightness (Svjetlina)>  
Ovdje možete birati između sljedećih stupnjeva svjetline: 25 % | 50 % | 75 % | 100 % | Auto.
- s5 Punjenje baterije pametnog telefona
- s6 <Information (Informacije)>  
Ovdje se prikazuju posljednji događaji (npr. preuzimanje karata).

- s7** Vrijeme posljednje sinkronizacije
- s8** Tipka za sinkronizaciju
- s9** Tipka **<Screens (Zaslani)>**  
Pomoću ove tipke možete prilagoditi redoslijed zaslona i sadržaje.
- s10** Tipka **<Bluetooth>**  
**Pritisak:** aktiviranje/deaktiviranje  
**Držanje pritisnute tipke:** brzi pristup izborniku *Bluetooth®*
- s11** Tipka **<WiFi>**  
**Pritisak:** aktiviranje/deaktiviranje  
**Držanje pritisnute tipke:** brzi pristup izborniku WiFi
- s12** **<Login (Prijava)>**  
Ovdje se korisnik može povezati sa svojim ID-om.

### **<Settings (Postavke)>**

Pristup izborniku Postavke dobit ćete putem statusnog zaslona. **<Settings (Postavke)>** ne možete dohvatiti i prilagoditi za vrijeme vožnje.

Pritisnite tipku **<Settings (Postavke)>** i odaberite željenu postavku/podizbornik. Pritiskom na strelicu za povratak u zaglavlju dolazite u prethodni izbornik. Pritiskom na simbol **x** (u zaglavlju desno) zatvarate izbornik Postavke.

U prvoj razini postavki naći ćete sljedeća nadređena područja:

- **<Map Settings (Postavke karte)>**  
Putem **<Map Settings (Postavke karte)>** možete odabrati prikaz karte (2D/3D), provjeriti preuzete karte i ažuriranje karata i preuzeti preporučene karte.
- **<My eBike (Moj eBike)>** – Postavke za vaš e-bicikl:  
Možete podesiti da se brojač dnevne kilometraže i mjerac prosječnih vrijednosti automatski ili ručno vrati na „0“ i resetirati domet. Možete promijeniti vrijednost opsega kotača za  $\pm 5\%$  koju je prethodno podesio proizvođač. Ako je vaš e-bicikl opremljen **eShift**, ovdje možete konfigurirati i sustav eShift. Trgovac bicikala može termin servisa bazirati na kilometraži i/ili vremenskom periodu. Na stranici s komponentama bicikla za odgovarajuću komponentu prikazuju se serijski broj, stanje hardvera, stanje softvera i drugi karakteristični podaci relevantni za komponentu.

– **<Screen Management (Upravljanje zaslonom)>**

Pomoću ove točke izbornika možete prilagoditi zaslon i sadržaje pločice osobnim potrebama.

– **<Connections (Veze)>**

Ovdje možete namjestiti *Bluetooth*<sup>®</sup> i WLAN veze. Kako biste mogli koristiti prikaz otkucaja srca, morate dodati **<Fitness Screen (Zaslon za vježbanje)>** iz unaprijed definiranih zaslona ili pločicu otkucaja srca svojim standardnim zaslonima. Kada ste povezani, simbol srca u pločici postaje plavi.

Preporučeni mjerači otkucaja srca su sljedeći:

- Polar H7
  - Polar H10 Heart Rate Sensor
  - Runtastic Heart Rate Combo Monitor
  - Wahoo TICKR Heart Rate Monitor
  - Remen oko prsa BerryKing Heartbeat
  - Remen za ruku BerryKing Sportbeat
- Moguća je kompatibilnost s drugim uređajima.

– **<My Profile (Moj profil)>**

Ovdje možete vidjeti podatke o aktivnom korisniku.

– **<System Settings (Postavke sustava)>**

Možete zatražiti prikaz brzine i udaljenosti u kilometrima ili miljama, prikaz vremena u 12-satnom ili 24-satnom formatu, možete odabrati vrijeme, datum i vremensku zonu te namjestiti željeni jezik. Možete vratiti Nyon na tvorničke postavke, pokrenuti ažuriranje softvera (ako je dostupno) i birati između crne ili bijele teme.

– **<Information (Informacije)>**

Napomene za FAQ (često postavljena pitanja), certifikati, kontaktne informacije, informacije o licencama. Detaljan opis pojedinačnih parametara naći ćete u online uputama za uporabu pod [www.Bosch-eBike.com](http://www.Bosch-eBike.com).



## &lt;Ride Screen (Zaslon za vožnju)&gt;



- a** Brzina
- b** Jedinica brzine
- c** Vrijeme<sup>A)</sup>  
Trenutno vrijeme prikazuje se prema odabranoj vremenskoj zoni. Namještanje se vrši automatski putem GPS-a.
- d** Režim rada  
Zaslon se usklađuje u boji ovisno o režimu rada.
- e** Povezivanje sa senzorom otkucaja srca  
Također je rezervirano mjesto za druge događaje. Prikazuje se kada se nešto dogodi (npr. uspostavljena veza s pametnim telefonom).

**f** Svjetlo za vožnju  
 Simbol se prikazuje kada je uključeno svjetlo za vožnju.

**g** Punjenje eBike baterije

**h** Informacija o dometu<sup>B)C)</sup>

**i** Prijedena udaljenost

**j** Snaga motora

**k** Vlastita snaga

- A) Kod e-bicikala s ABS sustavom vrijeme se zamjenjuje natpisom **((ABS))** pri pokretanju sustava ili u slučaju greške sustava ABS.
- B) Kada je **uključena** navigacija, na kraju skale prikazuje se ciljna zastavica i preostala udaljenost do odredišta. Ako je dovoljan kapacitet eBike baterije, desni dio skale prikazuje se u zelenoj boji. Ako se desni dio skale prikazuje u narančastoj ili crvenoj boji, u trenutno namještenom režimu rada nije sigurno ili nije moguće doći do odredišta uz pomoć motora. Odabirom prethodnog režima rada možda će biti dostatan preostali kapacitet baterije do željenog odredišta.
- C) Ako **nije uključena** navigacija, lijevo se prikazuju prijedeni kilometri, a desno domet.

Prikazi **a ... g** čine statusnu traku i prikazuju se na svakom zaslonu.

Statusna traka će se promijeniti ako izvadite putno računalo iz nosača:

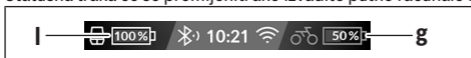

**l** Punjenje baterije putnog računala  
 Ako je uspostavljena *Bluetooth*<sup>®</sup> i/ili WiFi veza, u sredini se prikazuju odgovarajuće ikone.

**g** Punjenje eBike baterije  
 Posljednje stanje napunjenosti eBike baterije

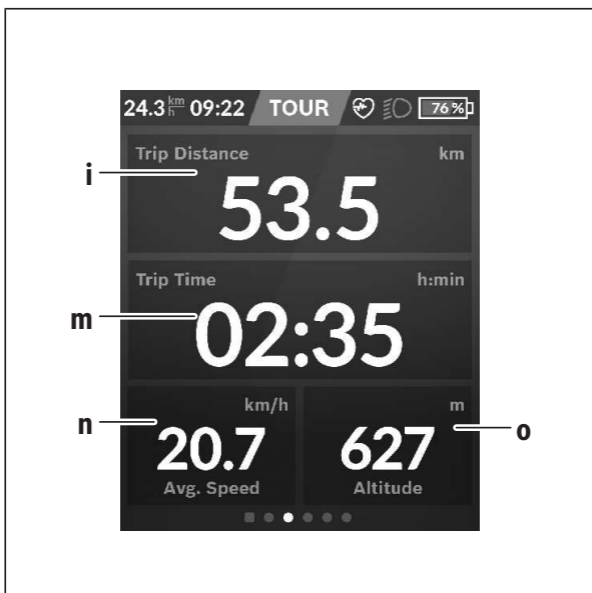
**<Trip Data Screen (Zaslon za podatke o vožnji)>**

- i** **<Trip Distance (Prijeđeni put)>**  
Prikaz prijeđenog puta
- m** **<Trip Time (Vrijeme vožnje)>**  
Prikaz trajanja vožnje
- n** **<Avg. Speed (Prosječna brzina)>**  
Prikaz prosječne brzine
- o** **<Altitude (Visina)>**  
Prikaz visine iznad razine mora

**<Map Screen (Zaslon za kartu)>**

Navigacija je moguća s kartama pomoću Open Street Map (OSM).

Kada uključite Nyon, on počinje s traženjem satelita za primanje GPS signala. Kada je pronašao dovoljno satelita, boja točke lokacije mijenja se iz sive u plavu boju. U slučaju nepovoljnih vremenskih prilika ili lokacija traženje satelita može malo duže potrajati. Ako se nakon duljeg vremena ne pronađe satelit, ponovno pokrenite Nyon.

Prvo traženje satelita može potrajati nekoliko minuta.

Da bi se postigla najbolja točnost položaja, prvo traženje satelita trebalo bi obaviti na otvorenom. U idealnom slučaju pričekajte nekoliko minuta u mirovanju čak i ako je položaj već pronađen.

Kada je Nyon odredio vašu lokaciju, ona se prikazuje na karti. Za **povećanje** isječka karte stavite **dva** prsta na zaslon osjetljiv na dodir i raširite ih. Za **smanjenje** isječka karte zajedno povucite oba prsta. Za **pomicanje** karte jednostavno pomičite kartu tako da stavite oba prsta na zaslon. Za **odabir odredišta** dulje držite jedan prst na karti.

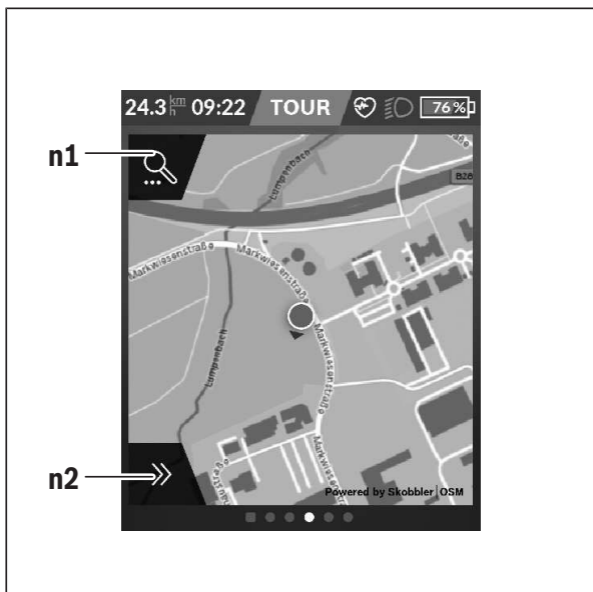

**n1** Traženje navigacije

**n2** Funkcije navigacije

U funkcijama navigacije **n2** možete odabrati svoja odredišta tako da do njih možete doći s trenutnim stanjem napunjenosti baterije.

Dok je navigacija uključena, korisnik će dobiti informacije može li doći do svog odredišta u trenutnom režimu rada i s trenutnim stanjem napunjenosti eBike baterije.

Krug oko vlastite lokacije pokazuje koliko daleko ćete doći s trenutnim stanjem napunjenosti baterije uzimajući u obzir namješteni režim rada i teren koji treba prijeći. Krug se prilagođava u slučaju promjene režima rada.

Ako odaberete traženje navigacije **n1**, pojavljuje se sljedeći izbornik:

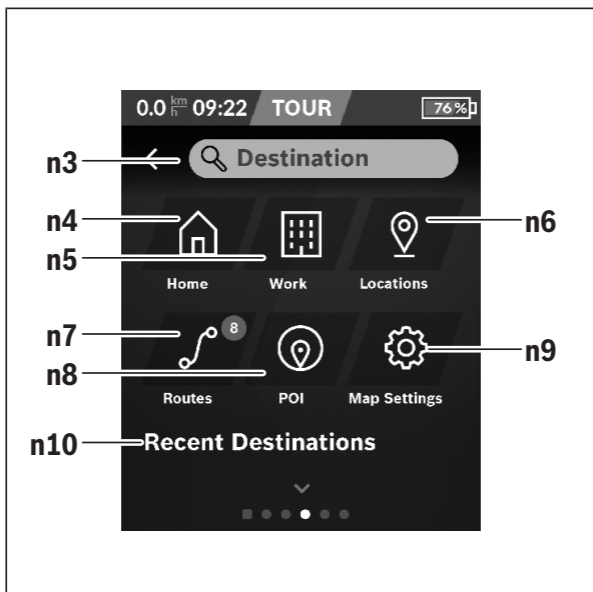

- n3** Polje za unos **<Destination (Odredište)>**  
Ovdje unesite svoju adresu odredišta ili POI (npr. restoran). Ovisno o unosu, nude vam se sve moguće adrese u krugu od 100 km.
- n4** Tipka **<Home (Kuća)>**  
Odabirom ove tipke navigacija će vas odvesti do vaše kućne adrese.<sup>A)</sup>
- n5** Tipka **<Work (Posao)>**  
Odabirom ove tipke navigacija će vas odvesti do vašeg posla.<sup>A)</sup>
- n6** Tipka **<Locations (Mjesta)>**  
Odabirom ove tipke možete pronaći svoja spremljena mjesta koja su sinkronizirali aplikacija ili portal.
- n7** Tipka **<Routes (Rute)>**  
Prikazuju se rute spremljene i zatim sinkronizirane na portalu.

- n8** Tipka **<POI>**  
Odabirom ove tipke možete pronaći odredišta od općeg interesa npr. restorane ili trgovine.
- n9** Tipka **<Map Settings (Postavke karte)>**  
Odabirom ove tipke možete prilagoditi prikaz karata ili upravljati svojim kartama.
- n10** **<Recent Destinations (Posljednja odredišta)>**  
Ovdje se navode posljednje rute i mjesta.

A) Preuzimaju se i prikazuju podaci iz aplikacije i s portala.

Kada ste unijeli odredište, najprije će vam se prikazati najbrža ruta (**<Fast (Brzo)>**). Dodatno možete odabrati i najljepšu (**<Scenic (Lijepo)>**) ili MTB rutu (**<MTB>**). Alternativno možete dati da vas odvede kući (ako ste pohranili kućnu adresu na portalu), odabrati jedan od posljednjih ciljeva ili možete posegnuti za pohranjenim mjestima i rutama.

Izračunava se i prikazuje preostali domet baterije uzimajući u obzir topografske okolnosti. Izračun topografskog dometa odnosi se na maksimalno 100 km.

Ako ste putem internetskog portala uvezli ili planirali GPX rute, one se na vaš Nyon prenose putem *Bluetooth*<sup>®</sup>-a ili putem WLAN veze. Po potrebi možete pokrenuti te rute. Ako se nalazite u blizini rute, može vas odvesti do polazišta ili možete izravno započeti s navigacijom rute.

Na temperaturama ispod 0 °C može doći do velikih odstupanja prilikom mjerenja visine.

### **Uključena navigacija**

Na sljedećoj slici prikazan je primjer uključene navigacije s objašnjenjima prikazanih simbola.

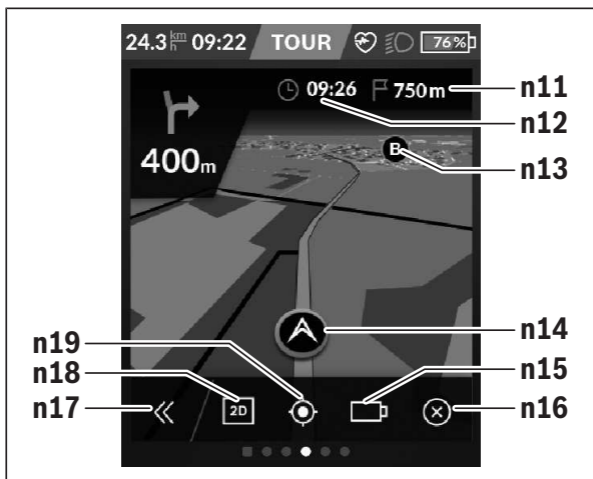



- n11** Udaljenost do odredišta
- n12** Vrijeme dolaska
- n13** Odredište
- n14** Trenutni položaj
- n15** Indikator dometa baterije
- n16** Završetak uključene navigacije
- n17** Otvaranje i zatvaranje ploče (natrag na traženje)
- n18** Mijenjanje između 2D i 3D prikaza
- n19** Centriranje prikaza (vidljivo je samo ako je karta pomaknuta)

### Prikaz dometa

Ako ste pokrenuli navigaciju, prikazuje vam se je li dovoljno trenutno stanje napunjenosti baterije kako biste došli do svog odredišta. Indikator dometa **n15** mijenja svoju boju i izgled ovisno o izračunatom stanju napunjenosti eBike baterije na odredištu. Sljedeća tablica daje vam pregled mogućih prikaza ovisno o stanju napunjenosti eBike baterije.



Izgled	Boja	Stanje napunjenosti eBike baterije na određitu
	Zelena	> 30 %
	Narančasta	15 % ... 30 %
	Crvena	7 % ... 15 %
	Crvena	< 7 %

## &lt;Analysis Screen (Zaslon za obradu)&gt;



- p** <Riding Mode Usage (Korištenje načina vožnje)>  
Prikaz korištenja različitih načina vožnje
- q** <Max. Speed (Maks. brzina)>  
Prikaz maksimalne brzine
- r** <Ascent (Uspon)>  
Prikaz uspona
- s** <Avg. Power (Prosječna snaga)>  
Prikaz omjera vlastite snage u usporedbi sa snagom motora

## Izrada vlastitih zaslona

Da biste integrirali unaprijed definirane zaslone ili izradili nove zaslone, idite na statusni zaslon i odaberite tipku za prilagođavanje **s9**. U podnožju vam se nude 4 ikone koje omogućuju prilagođavanje.

Opcionalno možete pokrenuti funkciju i putem **<Settings (Postavke)>** → **<Screens (Zasloni)>**.

Dostupne su vam sljedeće mogućnosti:

- Pomicanje zaslona
- Izrada novih zaslona
- Brisanje zaslona
- Dodavanje unaprijed definiranih zaslona

## <Fitness Screen (Zaslon za vježbanje)> (unaprijed definirani zaslon)



- t** <My Power (Moja snaga)>  
Prikaz vlastite snage
- u** <Cadence (Kadenca)>  
Prikaz kadence
- r** <Heart Rate (Otkucaji srca)>  
Prikaz otkucaja srca
- v** <Calories (Kalorije)>  
Prikaz potrošenih kilokalorija

**<eMTB Screen (eMTB zaslon)> (unaprijed definirani zaslon)**

- r** **<Slope (Uspon)>**  
Prikaz uspona
- o** **<Altitude (Visina)>**  
Prikaz visine iznad razine mora
- w** **<Altitude Graph (Profil uspona)>**  
Prikaz profila uspona
- x** **<Max. Slope (Maks. uspon)>**  
Prikaz maksimalnog uspona
- y** **<Ascent (Uspon)>**  
Prikaz uspona

## <Basic Screen (Osnovni zaslon)> (unaprijed definirani zaslon)

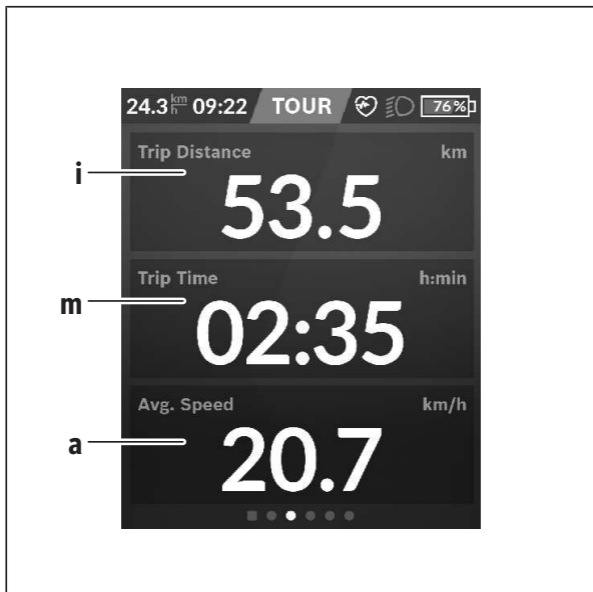

- i**     **<Trip Distance (Prijedeni put)>**  
Prikaz prijedenog puta
- m**     **<Trip Time (Vrijeme vožnje)>**  
Prikaz trajanja vožnje
- a**     **<Avg. Speed (Prosječna brzina)>**  
Prikaz prosječne brzine

## <Quick Menu (Brzi izbornik)>

Putem brzog izbornika prikazuju se odabrane postavke koje možete prilagoditi čak i za vrijeme vožnje.

Pristup brzom izborniku moguć je pritiskom na tipku za odabir **(11)**.  
 Tipkama **< (14) i > (10)** možete se prebacivati između podizbornika. Točke podizbornika možete birati tipkama **+ (15) i - (12)**.

Iz **<Status Screen (Statusni zaslon)>** ne možete doći u **<Quick Menu (Brzi izbornik)>**.

Putem **<Quick Menu (Brzi izbornik)>** možete doći u sljedeće podizbornike:

– **<Trip Data (Podaci o vožnji)>**

Putem ovog podizbornika možete vratiti sve podatke o dotad prijašnjem putu na nulu.

– **<Select Destination (Odabir odredišta)>**

Putem ovog podizbornika možete spremiti svoj trenutni položaj, vratiti se na spremljeni položaj ili vas navigacija može voditi kada idete kući.

– **<Map Zoom (Zumiranje karte)>**

Putem ovog podizbornika možete povećati ili smanjiti isječak karte.

– **<Brightness (Svjetlina)>**

Putem ovog izbornika možete odabrati različite stupnjeve svjetline: 25 % | 50 % | 75 % | 100 % | Auto.

– **<Design (Shema boja)>**

Putem ovog podizbornika možete odabrati svijetlu i tamnu pozadinu.

– **<eShift>** (opcionalno)

Putem ovog podizbornika možete namjestiti kadencu.

– **<Custom Riding Modes (Individualni načini vožnje)>** (premium funkcija; može se kupiti u trgovini App Store ili Google Play)

Putem ovog podizbornika možete odabrati individualne načine vožnje.

– **<Quick Menu (Brzi izbornik)>**

Putem ovog podizbornika možete ponovno izaći iz **<Quick Menu (Brzi izbornik)>**.

## Indikator koda greške

Komponente eBike sustava se stalno provjeravaju automatski. Ako se utvrdi greška, na putnom računalu se pojavljuje odgovarajući kôd greške.

Ovisno o vrsti greške pogon se po potrebi isključuje automatski. Nastavak vožnje bez režima rada s pogonom je uvijek moguć. Prije bilo koje daljnje vožnje treba provjeriti e-bicikl.

► **Popravke prepustite isključivo ovlaštenom trgovcu bicikala.**

Kôd	Uzrok	Pomoć
410	Blokirana je jedna ili više tipki na putnom računalu.	Provjerite jesu li tipke zaglavljene, npr. zbog nakupljene prljavštine. Po potrebi očistite tipke.
414	Problem u spajanju upravljačke jedinice	Dajte provjeriti priključke i spojeve
418	Blokirana je jedna ili više tipki na upravljačkoj jedinici.	Provjerite jesu li tipke zaglavljene, npr. zbog nakupljene prljavštine. Po potrebi očistite tipke.
419	Konfiguracijska greška	Ponovno pokrenite sustav. Ako problem i dalje postoji, kontaktirajte vašeg Bosch trgovca električnih bicikala.
422	Problem u spajanju pogonske jedinice	Dajte provjeriti priključke i spojeve
423	Problem u spajanju eBike baterije	Dajte provjeriti priključke i spojeve
424	Greška u komunikaciji među komponentama	Dajte provjeriti priključke i spojeve
426	Interna greška prekoračenja vremena	Ponovno pokrenite sustav. Ako problem i dalje postoji, kontaktirajte vašeg Bosch trgovca električnih bicikala. Kod ove greške nije moguće zatražiti prikaz opsega gume u izborniku Osnovne postavke ili ga prilagoditi.
430	Interna baterija putnog računala je prazna (ne kod BUI350)	Napunite putno računalo (u nosaču ili pomoću USB priključka)



Kôd	Uzrok	Pomoć
431	Greška u verziji softvera	Ponovno pokrenite sustav. Ako problem i dalje postoji, kontaktirajte vašeg Bosch trgovca električnih bicikala.
440	Interna greška pogonske jedinice	Ponovno pokrenite sustav. Ako problem i dalje postoji, kontaktirajte vašeg Bosch trgovca električnih bicikala.
450	Interna softverska greška	Ponovno pokrenite sustav. Ako problem i dalje postoji, kontaktirajte vašeg Bosch trgovca električnih bicikala.
460	Greška na USB priključku	Izvučite kabel iz USB priključka putnog računala. Ako problem i dalje postoji, kontaktirajte vašeg Bosch trgovca električnih bicikala.
490	Interna greška putnog računala	Dajte provjeriti putno računalo
500	Interna greška pogonske jedinice	Ponovno pokrenite sustav. Ako problem i dalje postoji, kontaktirajte vašeg Bosch trgovca električnih bicikala.
502	Greška svjetla na biciklu	Provjerite svjetlo i pripadajuće kabliranje. Ponovno pokrenite sustav. Ako problem i dalje postoji, kontaktirajte vašeg Bosch trgovca električnih bicikala.
503	Greška senzora brzine	Ponovno pokrenite sustav. Ako problem i dalje postoji, kontaktirajte vašeg Bosch trgovca električnih bicikala.
504	Prepoznata manipulacija signalom brzine.	Provjerite položaj magneta žbice i po potrebi ga namjestite. Provjerite manipulaciju (Tuning). Smanjuje se pomoć pogona.
510	Interna greška senzora	Ponovno pokrenite sustav. Ako problem i dalje postoji, kontaktirajte vašeg Bosch trgovca električnih bicikala.

Kôd	Uzrok	Pomoć
511	Interna greška pogonske jedinice	Ponovno pokrenite sustav. Ako problem i dalje postoji, kontaktirajte vašeg Bosch trgovca električnih bicikala.
530	Greška baterije	Isključite e-bicikl, izvadite eBike bateriju te ponovno umetnite eBike bateriju. Ponovno pokrenite sustav. Ako problem i dalje postoji, kontaktirajte vašeg Bosch trgovca električnih bicikala.
531	Konfiguracijska greška	Ponovno pokrenite sustav. Ako problem i dalje postoji, kontaktirajte vašeg Bosch trgovca električnih bicikala.
540	Temperaturna greška	E-bicikl se nalazi izvan dopuštenog raspona temperature. Isključite eBike sustav kako biste pogonsku jedinicu ostavili da se ohladi ili zagrije u dopuštenom rasponu temperature. Ponovno pokrenite sustav. Ako problem i dalje postoji, kontaktirajte vašeg Bosch trgovca električnih bicikala.
550	Prepoznat je nedopušteni potrošač.	Uklonite potrošač. Ponovno pokrenite sustav. Ako problem i dalje postoji, kontaktirajte vašeg Bosch trgovca električnih bicikala.
580	Greška u verziji softvera	Ponovno pokrenite sustav. Ako problem i dalje postoji, kontaktirajte vašeg Bosch trgovca električnih bicikala.
591	Greška autentifikacije	Isključite eBike sustav. Izvadite bateriju i ponovno je umetnite. Ponovno pokrenite sustav. Ako problem i dalje postoji, kontaktirajte vašeg Bosch trgovca električnih bicikala.
592	Inkompatibilna komponenta	Rabite kompatibilni zaslon. Ako problem i dalje postoji, kontaktirajte vašeg Bosch trgovca električnih bicikala.

Kôd	Uzrok	Pomoć
593	Konfiguracijska greška	Ponovno pokrenite sustav. Ako problem i dalje postoji, kontaktirajte vašeg Bosch trgovca električnih bicikala.
595, 596	Greška u komunikaciji	Provjerite kabliranje do mjenjača i ponovno pokrenite sustav. Ako problem i dalje postoji, kontaktirajte vašeg Bosch trgovca električnih bicikala.
602	Interna greška baterije	Ponovno pokrenite sustav. Ako problem i dalje postoji, kontaktirajte vašeg Bosch trgovca električnih bicikala.
603	Interna greška baterije	Ponovno pokrenite sustav. Ako problem i dalje postoji, kontaktirajte vašeg Bosch trgovca električnih bicikala.
605	Temperaturna greška baterije	Baterija se nalazi izvan dopuštenog raspona temperature. Isključite eBike sustav kako biste bateriju ostavili da se ohladi ili zagrije u dopuštenom rasponu temperature. Ponovno pokrenite sustav. Ako problem i dalje postoji, kontaktirajte vašeg Bosch trgovca električnih bicikala.
606	Eksterna greška baterije	Provjerite kabliranje. Ponovno pokrenite sustav. Ako problem i dalje postoji, kontaktirajte vašeg Bosch trgovca električnih bicikala.
610	Naponska greška baterije	Ponovno pokrenite sustav. Ako problem i dalje postoji, kontaktirajte vašeg Bosch trgovca električnih bicikala.
620	Greška punjača	Zamijenite punjač. Kontaktirajte vašeg Bosch trgovca električnih bicikala.
640	Interna greška baterije	Ponovno pokrenite sustav. Ako problem i dalje postoji, kontaktirajte vašeg Bosch trgovca električnih bicikala.

Kôd	Uzrok	Pomoć
655	Višestruka greška baterije	Isključite eBike sustav. Izvadite bateriju i ponovno je umetnite. Ponovno pokrenite sustav. Ako problem i dalje postoji, kontaktirajte vašeg Bosch trgovca električnih bicikala.
656	Greška u verziji softvera	Kontaktirajte vašeg Bosch trgovca električnih bicikala kako bi izvršio ažuriranje softvera.
7xx	Greška kod komponenti drugih proizvođača	Pridržavajte se podataka u uputama za uporabu odgovarajućeg proizvođača komponenti.
800	Interna greška sustava ABS	Kontaktirajte vašeg Bosch trgovca električnih bicikala.
810	Neprihvatljivi signali na senzoru brzine kotača	Kontaktirajte vašeg Bosch trgovca električnih bicikala.
820	Greška na vodu do senzora brzine prednjeg kotača	Kontaktirajte vašeg Bosch trgovca električnih bicikala.
821 ... 826	Neprihvatljivi signali na senzoru brzine prednjeg kotača  Ploča senzora možda ne postoji, nije ispravna ili je pogrešno montirana; znatno različiti promjeri gume prednjeg i stražnjeg kotača; ekstremna situacija tijekom vožnje npr. vožnja na stražnjem kotaču	Ponovno pokrenite sustav i odvozite probnu vožnju najmanje 2 minute. Kontrolna lampica ABS mora se ugaziti. Ako problem i dalje postoji, kontaktirajte vašeg Bosch trgovca električnih bicikala.
830	Greška na vodu do senzora brzine stražnjeg kotača	Kontaktirajte vašeg Bosch trgovca električnih bicikala.

Kôd	Uzrok	Pomoć
831 833 ... 835	Neprihvatljivi signali na senzoru brzine stražnjeg kotača  Ploča senzora možda ne postoji, nije ispravna ili je pogrešno montirana; znatno različiti promjeri gume prednjeg i stražnjeg kotača; ekstremna situacija tijekom vožnje npr. vožnja na stražnjem kotaču	Ponovno pokrenite sustav i odvozite probnu vožnju najmanje 2 minute. Kontrolna lampica ABS mora se ugasiti. Ako problem i dalje postoji, kontaktirajte vašeg Bosch trgovca električnih bicikala.
840	Interna greška sustava ABS	Kontaktirajte vašeg Bosch trgovca električnih bicikala.
850	Interna greška sustava ABS	Kontaktirajte vašeg Bosch trgovca električnih bicikala.
860, 861	Greška u napajanju	Ponovno pokrenite sustav. Ako problem i dalje postoji, kontaktirajte vašeg Bosch trgovca električnih bicikala.
870, 871 880 883 ... 885	Greška u komunikaciji	Ponovno pokrenite sustav. Ako problem i dalje postoji, kontaktirajte vašeg Bosch trgovca električnih bicikala.
889	Interna greška sustava ABS	Kontaktirajte vašeg Bosch trgovca električnih bicikala.
890	Kontrolna lampica ABS je neispravna ili nedostaje; možda ne radi sustav ABS.	Kontaktirajte vašeg Bosch trgovca električnih bicikala.
nema prikaza	Interna greška putnog računala	Ponovno pokrenite eBike sustav na način da ga isključite i ponovno uključite.



## Prikazi i postavke aplikacije za pametne telefone Bosch eBike Connect

Pametni telefon ne spada u opseg isporuke. Za registraciju putem pametnog telefona je potrebna internetska veza koja ovisno u ugovoru može stvoriti dodatne troškove od strane mobilnog operatera. Za sinkronizaciju podataka između pametnog telefona i internetskog portala je također potrebna internetska veza.

**Napomena:** Svi prikazi sučelja i tekstovi sučelja na sljedećim stranicama odgovaraju statusu odobrenja softvera. Budući da tijekom godina može uslijediti ažuriranje softvera, može se dogoditi da se prikazi sučelja i/ili tekstovi sučelja promijene.

Sljedeći opis aplikacije eBike Connect vrijedi za putno računalo Kiox (BUI330) i Nyon (BUI27x i BUI350).

### Aktivacija aplikacije za pametne telefone Bosch eBike Connect

Kako bi se mogle iskoristiti sve funkcije eBike-Connect, potreban je pametni telefon s aplikacijom **Bosch eBike Connect**.

Za aktivaciju napravite sljedeće:

1. Na svom pametnom telefonu otvorite Google Play Store (Android) ili App Store (iOS).
2. Potražite **Bosch eBike Connect**.
3. Instalirajte aplikaciju **Bosch eBike Connect** i otvorite je.
4. Registrirajte se na način koji je prikazan u sljedećem odlomku.

Ako ste se već registrirali putem internetskog portala ([www.ebike-connect.com](http://www.ebike-connect.com)), možete se prijaviti direktno sa svojim podacima za prijavu.











### Registracija putem pametnog telefona

- Pokrenite aplikaciju **Bosch eBike Connect**.
- Odaberite **<Registrirajte se>**.
- Pročitajte i prihvatite opće uvjete poslovanja i izjavu o zaštiti podataka.
- Nakon potvrde dobit ćete poruku e-pošte na svoju navedenu adresu e-pošte s ugovornim odredbama.

– Aktivirajte svoj korisnički račun pritiskom na tipku u svojoj poruci e-pošte. Kada je aplikacija **Bosch eBike Connect** aktivna i kada je uspostavljena *Bluetooth*<sup>®</sup> veza s vašim putnim računalom, podaci između putnog računala i pametnog telefona se sinkroniziraju automatski.



## Glavni izbornik Bosch eBike Connect

Simbol	Točka izbornika	Funkcija
	<b>&lt;Sažetak&gt;</b>	Pod ovom točkom izbornika naći ćete pregled prijedanih kilometara u posljednjem mjesecu, prikaz posljednje još nezavršene aktivnosti i trenutne obavijesti.
	<b>&lt;Aktivnosti&gt;</b>	Pod ovom točkom izbornika bit će prikazane sve vaše prijedane dionice.
	<b>&lt;Karta&gt;</b>	Pomoću ove točke izbornika možete planirati rute. Pohranjene rute automatski se sinkroniziraju između aplikacije i putnog računala (ne kod BUI330).
	<b>&lt;Moj eBike&gt;</b>	Pomoću ove točke izbornika možete odabrati svoje putno računalo i prilagoditi svoje postavke e-bicikla.
	<b>&lt;Više&gt;</b>	Pomoću ove tipke mogu vam biti prikazane ostale točke izbornika.
	<b>&lt;Trgovina&gt;</b>	Pomoću ove točke izbornika možete kupiti premium funkcije koje su kompatibilne s vašim proizvodom.
	<b>&lt;Postavke&gt;</b>	Pod ovom točkom izbornika možete pogledati i uređivati svoje osobne podatke, svoje postavke zaštite podataka i aplikacije te preuzeti karte za izvanmrežnu uporabu aplikacije.
	<b>&lt;Pomoć&gt;</b>	Pod ovom točkom izbornika naći ćete <b>&lt;FAQs (Pitanja i odgovori)&gt;</b> , tj. odgovore na često postavljena pitanja.
	<b>&lt;Informacije o korporaciji&gt;</b>	Pod ovom točkom izbornika naći ćete kontakt podatke proizvođača.
	<b>&lt;O&gt;</b>	Pod ovom točkom izbornika naći ćete, između ostalog, verziju aplikacije, uvjete korištenja, opis usluge i pravila privatnosti.

### Točka izbornika <Aktivnosti>

Pod točkom izbornika <Aktivnosti> možete vidjeti prijedene rute koje nisu prethodno planirane na internetskom portalu (npr. putem Komoot).

Nakon uspjele sinkronizacije prikazuju se vaše vožnje na karti. Status sinkronizacije prikazuje se na putnom računalu.

Kada odaberete vožnju, uz duljinu dionice prikazuju vam se trajanje vožnje i prosječna brzina prijedene rute na karti. Dodatno su dostupne još tri stranice sa statističkim podacima o vožnji.

### Točka izbornika <Karta>

Ovdje prikazana karta namijenjena je za prikaz i unos odredišta – nije moguće praćenje rute kao npr. kod Google navigacije.

Ako ste odabrali ovu točku izbornika, bit će prikazana vaša trenutna lokacija putem GPS funkcije pametnog telefona.

Putem funkcije traženja možete odabrati pohranjena mjesta. Unos odredišta moguć je također klikom na kartu.

Nakon što ste unijeli odredište, bit će vam ponuđene tri različite rute (<Brzo>, <Slikovito> i <Brdski biciklizam>) pod prikazom profila uspona.

- Ruta <Brzo> vam pokazuje najbrži put između vaše lokacije i odabranog odredišta izbjegavajući pritom strmije uspone.
- Ruta <Slikovito> vam pokazuje put između vaše lokacije i odabranog odredišta s najljepšim krajolicima i zaobilazi glavne ceste.
- Ruta <Brdski biciklizam> vas vodi na makadamske putove i nudi optimalnu rutu za mountainbike (ne za e-bicikle do 45 km/h).

**Napomena:** Kod kraćih ruta može se dogoditi da su različite rute <Brzo>, <Slikovito> i <Brdski biciklizam> identične.

Ako koristite **Nyon**, planirana ruta se automatski prenosi na **Nyon** kada je uspostavljena veza između aplikacije i Nyona.

Koristite **Kiox**, zatim prenesite planiranu rutu na način da odaberete gumb za pokretanje rute i nakon što ste pročitali sigurnosnu napomenu, potvrdite tipkom OK.

Osim planiranja rute pronađite prethodno pohranjena odredišta i pohranjene rute u povijesti pretraživanja. Polazeći od svoje trenutne lokacije navigacija vas može voditi čak i kada idete kući ili na posao.

### Točka izbornika <Moj eBike>

Pri prvoj instalaciji aplikacije pomoću ove točke izbornika uspostavlja se veza između aplikacije i putnog računala.

U tu svrhu odaberite **<Dodaj novi uređaj za eBike>** i slijedite upute.

Nakon uspješnog povezivanja prikazuju se trenutno povezano putno računalo i pripadajuće eBike komponente.

Prikazuju se svi e-bicikli koji su bili povezani s Kioxom ili Nyonom.

Ako je putno računalo već bilo postavljeno na najmanje dva različita e-bicikla, oni se ovdje prikazuju i mogu se odabrati. U suprotnom nije moguć odabir. Za svaki e-bicikl možete promijeniti naziv ili izbrisati e-bicikl iz padajućeg popisa.

### Točka izbornika <Trgovina>

Kada koristite **Nyon**, imate mogućnost proširenja funkcije svog putnog računala za premium funkcije putem točke izbornika **<Trgovina>**.

### <Prilagođeni načini vožnje>

Ovim proširenjem mogu se konfigurirati četiri različita načina vožnje. To znači da za svaki od četiri načina vožnje može ovisno o brzini u četiri točke biti podešena razina podrške motora.

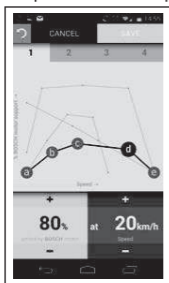

Možete besplatno oblikovati četiri različita načina vožnje.

Za namještanje je dostupno pet **kontrolnih točaka** koje je moguće definirati odn. stupnjeva. Za tri središnje točke može se kod određene brzine besplatno odabrati željena podrška performanse. Za lijevu vanjsku točku može se promijeniti samo podrška performanse (brzina je fiksirana na 0 km/h). Za desnu vanjsku točku može se promijeniti samo maksimalna brzina (podrška performanse je fiksirana na 0 %). Pritom je na vodoravnoj osi x unesena brzina, a na okomitoj osi y podrška performanse u postocima. Ako ste zadovoljni s definicijom, pohranite način vožnje. Potom postojeća **Bluetooth®** veza automatski prenosi način vožnje na Nyon.



## Prikazi i postavke internetskog portala

**Napomena:** Svi prikazi sučelja i tekstovi sučelja na sljedećim stranicama odgovaraju statusu odobrenja softvera. Budući da tijekom godina može uslijediti ažuriranje softvera, može se dogoditi da se prikazi sučelja i/ili tekstovi sučelja promijene.

Sljedeći opis internetskog portala vrijedi za **Kiox** i **Nyon**.

### Online registracija

Za online registraciju je potrebna internetska veza.

- Pomoću vašeg preglednika otvorite internetski portal **Bosch eBike Connect** pod [www.ebike-connect.com](http://www.ebike-connect.com).
- Pročitajte i prihvatite opće uvjete poslovanja i izjavu o zaštiti podataka.
- Slijedite upute i završite prijavu.

Nakon registracije možete se prijaviti putem e-maila i lozinke. Alternativno se možete prijaviti i putem **Facebook login**. Za **Facebook login** potreban je Facebook profil. Podaci za prijavu na internetski portal odgovaraju podacima za prijavu u aplikaciju za pametni telefon **Bosch eBike Connect**.

## Glavni izbornik internetskog portala

Točka izbornika	Funkcija
<b>&lt;Upravljačka ploča&gt;</b>	Pod ovom točkom izbornika prikazuju se vaše zadnje aktivnosti, statistički podaci, novosti i savjeti.
<b>&lt;Planiranje rute&gt;</b>	Putem ove točke izbornika možete planirati nove rute.
<b>&lt;Aktivnosti&gt;</b>	Pod ovom točkom izbornika bit će prikazane sve vaše prijedene dionice.
<b>&lt;Moj eBike&gt;</b>	Pomoću ove točke izbornika možete upravljati svojim eBike komponentama i izraditi prikaze prilagođene korisniku.
<b>&lt;Pomoć&gt;</b>	Pod ovom točkom izbornika pronaći ćete FAQ, kontaktne informacije i dodatne informacije.
	Pod ovom točkom izbornika možete upravljati svojim profilom.

### Točka izbornika <Planiranje rute>

Točka izbornika **<Planiranje rute>** sastoji se od sljedećih podizbornika:

- **<Izradi rutu>**
- **<Istraži>**
- **<Moje rute>**
- **<Uvezi GPX stazu>**

#### <Izradi rutu>

Možete planirati novu rutu navodeći polazišnu i odredišnu točku. Po potrebi možete dodati druga međuođredišta unosom adrese.

Kao polazišnu i odredišnu točku ili međuođredište možete unijeti adrese ili koordinate u obliku decimalnog broja. Alternativno možete odabrati neki element iz popisa zadnjih odredišta, spremljenih mjesta ili POI.

U karti možete dodati druga međuođredišta povlačenjem neke točke iz rute. Desnim klikom možete dodati novu odredišnu točku ili izbrisati postojeće točke. Polazišnu i odredišnu točku kao i međuođredišta možete pomaknuti na karti.

Možete birati između tri različite rute (**<Brzo>**, **<Slikovito>** i **<MTB>**).

- Ruta **<Brzo>** vam pokazuje najbrži put između vaše lokacije i odabranog odredišta izbjegavajući pritom strmije uspone.

- Ruta **<Slikovito>** vam pokazuje put između vaše lokacije i odabranog odredišta s najljepšim krajolicima i zaobilazi glavne ceste.
- Ruta **<MTB>** vas vodi na makadamske putove i nudi optimalnu rutu za mountainbike (**ne** za e-bicikle do 45 km/h).

Kod kraćih ruta može se dogoditi da su različite rute **<Brzo>**, **<Slikovito>** i **<MTB>** identične.

Trenutno odabrana ruta prikazuje se na karti. Dodatno se prikazuju uspon i nagib, udaljenost i predviđeno trajanje vožnje na odabranoj ruti.

Kada ste sastavili svoju željenu rutu, spremite je pritiskom na **<Spremi>**. Spremljene rute i mjesta sinkroniziraju se nakon spremanja s aplikacijom **eBike Connect**.

Dodatno možete planirati rutu kao kružnu turu (**<Planiraj kao povratno putovanje>**).

Ako imate S-Pedelec, internetski portal će vam ponuditi samo dionice koje su prikladne za ovu vrstu e-bicikla.

Ako ste povezali normalan Pedelec i dodatno S-Pedelec s računom, možete se prebaciti između dvije vrste e-bicikla u planiranju rute.

Ako koristite **Nyon**, planirana ruta se automatski prenosi na **Nyon** kada je uspostavljena veza između aplikacije i Nyona.

### **<Istraži>**

Pod točkom izbornika **<Istraži>** nude vam se preko partnera „Outdooractive“ prijedlozi tura u vašoj blizini.

Možete odabrati jednu ili više tura koje možete spremite kao **<Moje rute>**.

### **<Moje rute>**

Ovdje možete pristupiti svim svojim spremljenim rutama i možete ih promijeniti.

Ruta se sinkronizira automatski kada je vaše putno računalo povezano putem WLAN-a (samo za Nyon) ili s aplikacijom za pametne telefone eBike Connect.

### **<Uvezi GPX stazu>**

GPX datoteke sadrže niz prostornih koordinata (točaka puta) čiji slijed opisuje rutu. Ove GPX datoteke mogu se koristiti za navigaciju s putnim računalima Kiox i Nyon. Pomoću odgovarajućih programa GPX datoteke mogu se izraditi i urediti.

Gumbom **<Uvezi GPX stazu>** možete uvesti GPX datoteke veličine do 5 MB na internetski portal. GPX datoteke se pohranjuju u pozadini čim se putno

računalo poveže s internetom putem pametnog telefona. Kod Nyona se veza može uspostaviti i putem WLAN-a. Putna računala ne mogu direktno uvoziti GPX datoteke putem USB veze.

Mogućnost određivanja rute GPX zapisa ovisi o preciznosti OSM karata. Ovisno o tome postoje li ulice i putovi kojima se može voziti, mogući su sljedeći rezultati.

Ako koristite **Kiox**:

- GPX zapis može se u potpunosti rutirati.  
 Navigacija je moguća samo s navedenom preostalom udaljenošću. Ako je Kiox u blizini polazišta, navigacija se može direktno pokrenuti. Ako je Kiox udaljen od polazišta, onda se najprije morate zaputiti do polazišta.
- GPX zapis se ne može rutirati.  
 Ruta se na Kioxu prikazuje statistički, a vozač je može pratiti. Ne može se prikazati udaljenost.
- GPX zapis se može djelomično rutirati.  
 Ako koristite promijenjenu verziju, onda se ruta konvertira i pohranjuje u zapis koji se može kompletno rutirati. Ako zadržite originalnu verziju, onda se ruta obrađuje kao zapis koji se ne može rutirati.

Ako koristite **Nyon**:

- GPX zapis može se u potpunosti rutirati.  
 Navigacija je moguća na uobičajen način, uključujući upute za skretanje, podatke o preostaloj udaljenosti i predviđenom vremenu dolaska. Pritiskom na tipku gore desno možete isključiti upute za skretanje. Ako je Nyon u blizini polazišta, navigacija se može direktno pokrenuti. Ako je Nyon udaljen od polazišta, navigacija vas može voditi do njega.
- GPX zapis se ne može rutirati.  
 Ruta se na Nyonu prikazuje statistički, a vozač je može pratiti. Ne mogu se provesti navigacijski podaci ili izračun vremena.
- GPX zapis se može djelomično rutirati.  
 Ako koristite promijenjenu verziju, onda se ruta konvertira i pohranjuje u zapis koji se može kompletno rutirati. Ako zadržite originalnu verziju, onda se ruta obrađuje kao zapis koji se ne može rutirati.

### Točka izbornika <Aktivnosti>

U pregledu ćete ovdje vidjeti sažetak svih svojih dosadašnjih prijedjenih aktivnosti. Pod točkom izbornika <Aktivnosti> možete detaljno pogledati pojedinačne aktivnosti.



Nakon uspjele sinkronizacije prikazuju se vaše vožnje na karti. Status sinkronizacije prikazuje se na putnom računalu.

Kada odaberete vožnju, uz duljinu dionice i trajanje vožnje nude vam se ostali statistički podaci. Na karti se prikazuje prijedena ruta. U dijagramu možete zorno prikazati do dvije mjerne veličine vožnje.

Ako ste koristili remen oko prsa, bit će vam prikazani i otkucaji srca.

Čak se i nezavršene aktivnosti prikazuju nakon sinkronizacije.

Pod **<Opcije>** možete izvesti prijedenu aktivnost u različitim oblicima ili možete pretvoriti aktivnost u neku rutu.

Ako ste svoj račun povezali s Facebookom, onda možete dijeliti prijedenu aktivnost na Facebooku sa svojim prijateljima.

### Točka izbornika **<Moj eBike>**

Pod točkom izbornika **<Moj eBike>** možete upravljati svojim eBike komponentama te izraditi i prilagoditi individualne načine vožnje (samo za Nyon).

### Točka izbornika **<Pomoć>**

U točki izbornika **<Pomoć>** pronaći ćete izbor FAQ (često postavljenih pitanja), kontaktnih informacija, kao i informacija o sustavu i licencama.

### Točka izbornika **Profil**



Pod točkom izbornika **<Moj profil>** možete prilagoditi svoj profil:

- Pod **<Moj profil>** možete promijeniti adresu e-pošte i lozinku te prilagoditi svoje podatke o fitnessu i svoje osobne podatke.
- Ovdje možete odabrati željeni jezik za sučelje portala.
- Možete izbrisati svoj račun na **eBike Connect**.

Pod **<Postavke privatnosti>** možete utjecati na prikupljanje i upravljanje svojim osobnim podacima. Dostupne su vam sljedeće mogućnosti namještanja:

- **<Geolozijski podaci>**  
Ovdje možete isključiti pohranjivanje podataka o lokaciji.
- **<Dijagnosticiraj i koristi>**  
Ovdje možete kontrolirati uporabu svojih korisničkih podataka.
- **<Izbrišite sve svoje aktivnosti eBikea>**  
Ovdje možete izbrisati sve aktivnosti s e-biciklom.

Pod **<Povezane aplikacije>** možete se povezati putem aplikacija Bosch partnera i tako redoslijedom sinkronizirati svoje aktivnosti putem ovih aplikacija.

## Održavanje i servisiranje

- ▶ **Deaktivirajte putno računalo ako ćete izvoditi radove čišćenja, održavanja ili servisiranja na nosaču ili putnom računalu.** Samo na taj način možete izbjeći kvar/pogrešnu uporabu.

### Održavanje i čišćenje

Sve komponente ne smijete čistiti vodom pod tlakom.

Ekran vašeg putnog računala držite čistim. U slučaju nakupljanja prljavštine može doći do netočnog prepoznavanja svjetline.

Za čišćenje svojeg putnog računala koristite meku krpu navlaženu samo vodom. Ne koristite sredstva za čišćenje.

Najmanje jednom godišnje dajte svoj eBike sustav na tehnički pregled (među ostalim mehanike, trenutne verzije softvera sustava).

Trgovac bicikala može termin servisa dodatno bazirati na kilometraži i/ili vremenskom periodu. U tom slučaju će vam putno računalo prikazati termin servisa nakon svakog uključivanja.

Za servis i popravak e-bicikla obratite se ovlaštenom trgovcu bicikala.

- ▶ **Popravke prepustite isključivo ovlaštenom trgovcu bicikala.**

### Servisna služba i savjeti o uporabi

Za sva pitanja glede eBike sustava i njegovih komponenti obratite se ovlaštenom trgovcu bicikala.

Kontakt podatke ovlaštenih trgovaca bicikala naći ćete na internetskoj stranici [www.bosch-ebike.com](http://www.bosch-ebike.com).

### Transport

- ▶ **Ako e-bicikl stavljate izvan automobila, npr. na nosač bicikla na prtlačniku automobila, skinite putno računalo i izvadite eBike bateriju kako biste izbjegli oštećenja.**

### Zbrinjavanje



Pogonsku jedinicu, putno računalo uklj. upravljačku jedinicu, bateriju, senzor brzine, pribor i ambalažu treba dovesti na ekološki prihvatljivo recikliranje.

E-bicikle i njihove komponente ne bacajte u kućni otpad!



Sukladno europskoj Direktivi 2012/19/EU električni uređaji koji više nisu uporabivi i sukladno europskoj Direktivi 2006/66/EZ neispravne ili istrošene aku-baterije/baterije moraju se odvojeno sakupljati i dovesti na ekološki prihvatljivo recikliranje.

Molimo predajte ovlaštenom trgovcu bicikala neuporabive Bosch komponente e-bicikla.

**Zadržavamo pravo promjena.**

**Robert Bosch GmbH**

72757 Reutlingen

Germany

**[www.bosch-ebike.com](http://www.bosch-ebike.com)**

**1 270 020 Nhr** (2020.08) T / 69