

Nyon

Online Version (BUI350)



cs Původní návod k obsluze



Obsah

Bezpečnostní upozornění	6
Bezpečnostní pokyny ve spojení s navigací.....	7
Upozornění ohledně ochrany dat	7
Srdečně blahopřejeme	8
Popis výrobku a výkonu	8
Použití v souladu s určeným účelem	8
Zobrazené součásti	10
Technické údaje	11
Prohlášení o shodě	12
Montáž	13
Nasazení a vyjmutí palubního počítače (viz obrázky A–B).....	15
Provoz	16
Uvedení systému eBike do provozu	16
Předpoklady	16
Zapnutí/vypnutí systému eBike	16
Pohotovostní režim.....	17
Napájení palubního počítače.....	17
Ukazatel stavu nabití akumulátoru	18
Uvedení palubního počítače do provozu	19
Vytvoření identifikace uživatele	19
Spojení palubního počítače s portálem	20
Spojení palubního počítače s aplikací Bosch eBike Connect	20
Nastavení úrovně podpory	20
Zapnutí/vypnutí pomoci při vedení	21
Zapnutí/vypnutí osvětlení jízdního kola.....	22
Lock (prémiová funkce)	22
Kompatibilita	22
Zapnutí funkce Lock	23
Funkce	23
Výměna součástí systému eBike a funkce Lock.....	24

Activity tracking (Sledování aktivity)	25
eShift (volitelné)	25
ABS – protiblokovací systém (volitelně)	25
Aktualizace softwaru.....	25
Upozornění k jízdě se systémem eBike	26
Šetrné zacházení se systémem eBike	26
Řídicí systém Nyon	26
Prémiové funkce	28
Správa uživatelů	28
Zobrazení a nastavení palubního počítače	29
<Status Screen (Obrazovka Status)>	30
<Settings (Nastavení)>	31
<Ride Screen (Obrazovka Ride)>	33
<Trip Data Screen (Obrazovka s údaji o jízdě)>	35
<Map Screen (Obrazovka Map)>	36
Aktivní navigace	39
Ukazatel dojezdu	40
<Analysis Screen (Obrazovka s vyhodnocením)>	42
Vytvoření vlastních obrazovek.....	43
<Fitness Screen (Obrazovka Fitness)> (předdefinovaná obrazovka).....	44
<eMTB Screen (Obrazovka eMTB)> (předdefinovaná obrazovka)	45
<Basic Screen (Obrazovka Basis)> (předdefinovaná obrazovka)	46
<Quick Menu (Rychlé menu)>	46
Zobrazený chybový kód	48
Zobrazení a nastavení aplikace pro chytrý telefon Bosch eBike Connect	54
Aktivace aplikace Bosch eBike Connect	54
Registrace pomocí chytrého telefonu	54
Hlavní nabídka aplikace Bosch eBike Connect	56
Položka nabídky <Aktivity>	57

Položka nabídky <Mapa>	57
Položka nabídky <Můj eBike>	58
Položka nabídky <Obchod>	58
Zobrazení a nastavení on-line portálu	60
On-line registrace	60
Hlavní nabídka on-line portálu	61
Položka nabídky <Plánování trasy>	61
Položka nabídky <Aktivity>	64
Položka nabídky <Můj eBike>	64
Položka nabídky <Pomoc>	64
Položka nabídky Profil 	64
Údržba a servis	66
Údržba a čištění	66
Zákaznická služba a poradenství ohledně použití	66
Přeprava	66
Likvidace	67

Bezpečnostní upozornění



Přečtěte si všechna bezpečnostní upozornění a všechny pokyny. Nedodržování bezpečnostních upozornění a pokynů může mít za následek úraz elektrickým proudem, požár a/nebo těžká poranění.

Všechna bezpečnostní upozornění a pokyny uschovejte pro budoucí potřebu.

Pojem **akumulátor**, který se používá v tomto návodu k obsluze, se vztahuje na všechny originální akumulátory Bosch eBike.

- ▶ **Dbejte na to, aby informace na palubním počítači neodváděly vaši pozornost.** Pokud se nesoustředíte výhradně na provoz, riskujete, že se stanete účastníkem dopravní nehody. Pokud chcete zadávat do palubního počítače údaje nad rámec změny úrovně podpory, zastavte a zadejte příslušné údaje.
- ▶ **Jas displeje nastavte tak, abyste dobře viděli důležité informace, jako rychlost nebo výstražné symboly.** Nesprávně nastavený jas displeje může způsobit nebezpečné situace.
- ▶ **Před zahájením tréninkového programu konzultujte s lékařem, jaké zatížení je pro vás přípustné.** Jenom tak zabráníte případnému přetížení.
- ▶ **Při použití snímače srdeční frekvence může být zobrazená srdeční frekvence zkreslená elektromagnetickým rušením.** Zobrazená srdeční frekvence slouží jen jako orientační hodnota. Neodpovídáme za důsledky nesprávně zobrazené srdeční frekvence.
- ▶ **Nyon není výrobek lékařské techniky.** Zobrazené hodnoty na obrazovce Fitness se mohou od skutečných hodnot lišit.
- ▶ **Neotevírejte palubní počítač.** V případě otevření se palubní počítač může zničit a zaniká nárok na záruku.
- ▶ **Palubní počítač nepoužívejte k držení.** Pokud byste elektrokolo zvedli za palubní počítač, mohlo by dojít k neopravitelnému poškození palubního počítače.
- ▶ **Pozor!** Při používání palubního počítače s *Bluetooth®* a/nebo WiFi může docházet k rušení jiných přístrojů a zařízení, letadel a lékařských přístrojů (např. kardiostimulátorů, naslouchadel). Rovněž nelze zcela vyloučit negativní vliv na osoby a zvířata v bezprostředním okolí. Nepoužívejte

palubní počítače s *Bluetooth*® v blízkosti lékařských přístrojů, čerpacích stanic, chemických zařízení, oblastí s nebezpečím výbuchu a v oblastech, kde se používají trhaviny. Nepoužívejte palubní počítač s *Bluetooth*® v letadlech. Vyhněte se jeho používání po delší dobu v bezprostřední blízkosti svého těla.

- ▶ Slovní ochranná známka *Bluetooth*® a grafická označení (loga) jsou zaregistrované ochranné známky a vlastnictví společnosti SIG, Inc. Na jakékoli používání této slovní ochranné známky/těchto grafických označení společností Bosch eBike Systems se vztahuje licence.

Bezpečnostní pokyny ve spojení s navigací

- ▶ **Během jízdy neplánujte trasy. Zastavte a nový cíl zadávejte, pouze když stojíte.** Pokud se nesoustředíte výhradně na provoz, riskujete, že se stanete účastníkem dopravní nehody.
- ▶ **Pokud vám navigace navrhuje trasu, která je vzhledem k vašim cyklistickým schopnostem odvážná, riskantní nebo nebezpečná, přerušete jízdu.** Nechte si navigací nabídnout alternativní trasu.
- ▶ **Dodržujte dopravní značení, i když vám navigace stanoví určitou cestu.** Navigace nedokáže zohledňovat stavby nebo dočasné objížďky.
- ▶ **Nepoužívejte navigaci v situacích, které jsou kritické z hlediska bezpečnosti nebo nejasné (uzavírky, objížďky atd.).** Vždy si s sebou vezte další mapy a komunikační prostředky.

Upozornění ohledně ochrany dat

Pokud palubní počítač pošlete za účelem servisu do servisního střediska Bosch, mohou být případně data uložená v palubním počítači předána firmě Bosch.

Srdečně blahopřejeme

Srdečně blahopřejeme k zakoupení tohoto počítače systému eBike.

Nyon provádí řízení systému eBike a spolehlivě vám poskytuje informace o všech důležitých údajích o jízdě.

- Palubní počítač systému eBike se samostatnou ovládací jednotkou
- Funkce eBike, navigace, fitness a internetu
- Je možné spojení přes *Bluetooth*[®] s pásem se snímačem srdeční frekvence
- Spojení WLAN s portálem **Bosch eBike Connect**

Aktualizace

Rozsah funkcí počítače Nyon se neustále rozšiřuje. Udržujte si aplikaci pro chytrý telefon **Bosch eBike Connect** v nejaktuálnějším stavu.

Kromě zde popsaných funkcí mohou být kdykoli zavedeny změny softwaru pro odstranění chyb a rozšíření funkcí.

Popis výrobku a výkonu

Použití v souladu s určeným účelem

Palubní počítač **Nyon (BUI350)** je určený k řízení systému Bosch eBike a pro zobrazování údajů o jízdě.

Kromě zde popsaných funkcí se může kdykoli stát, že budou provedeny změny softwaru pro odstranění chyb a změny funkcí.

Další informace najdete na www.Bosch-eBike.com.

Návod k použití aplikace a portálu je součástí on-line návodu k obsluze na www.Bosch-eBike.com.

Pro navigaci bez jízdního kola (pro turisty nebo řidiče) není palubní počítač **Nyon (BUI350)** vhodný.

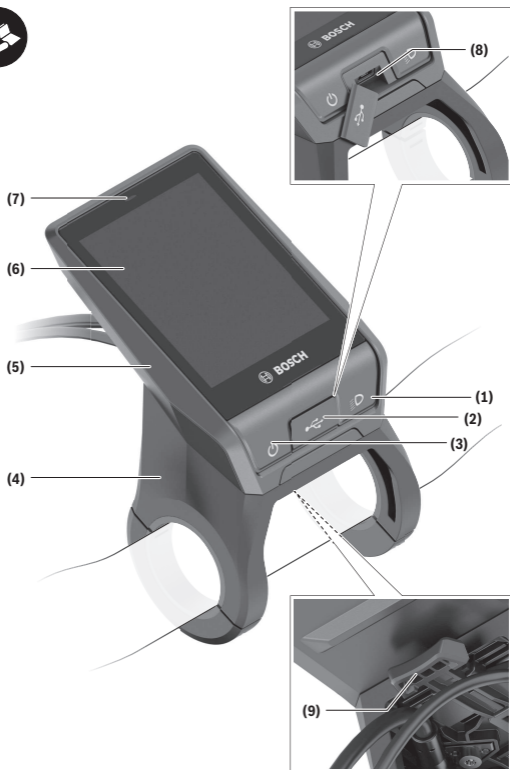

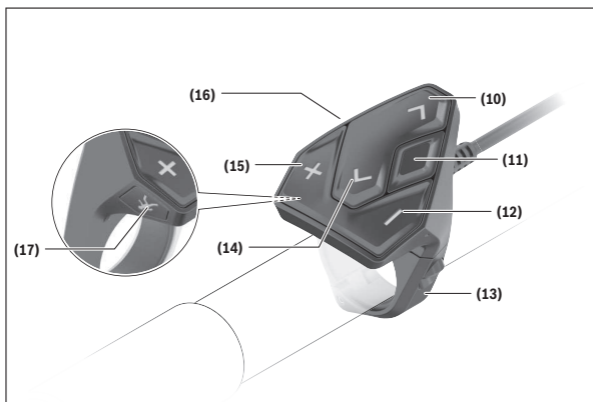

Zobrazené součásti

Všechna vyobrazení částí jízdního kola, kromě pohonné jednotky, palubního počítače včetně ovládací jednotky, senzoru rychlosti a příslušných držáků jsou schematická a mohou se u vašeho systému eBike lišit.

- (1)** Tlačítko osvětlení jízdního kola
- (2)** Ochranná krytka zdiřky USB
- (3)** Tlačítko zapnutí/vypnutí palubního počítače
- (4)** Držák palubního počítače^{A)}
- (5)** Palubní počítač
- (6)** Displej (dotykový)
- (7)** Senzor jasu
- (8)** Zdiřka USB
- (9)** Odjišťovací mechanismus
- (10)** Tlačítko listování dopředu
- (11)** Výběrové tlačítko
- (12)** Tlačítko snížení podpory
- (13)** Držák ovládací jednotky

(14) Tlačítko listování dozadu

(15) Tlačítko zvýšení podpory

(16) Ovládací jednotka

(17) Tlačítko pomoci při rozjíždění/pomoci při vedení **WALK**

- A) Při upevnění na řídkách jsou možná speciální zákaznická řešení i bez řídkových svorek.

Technické údaje

Palubní počítač		Nyon
Kód výrobku		BUI350
Interní paměť celkem	GB	8
Nabíjecí proud (výstup) přípojky USB max.	mA	1 500
Nabíjecí napětí přípojky USB max.	V	5
Nabíjecí kabel USB		1 270 016 360
Provozní teplota	°C	-5 až +40
Skladovací teplota	°C	+10 až +40
Nabíjecí teplota	°C	0 až +40
Interní lithium-iontový akumulátor	V mAh	3,7 1 000
Stupeň krytí		IP x7
Podporované standardy WLAN		802.11b/g/n (2,4 GHz)
Hmotnost, cca	kg	0,2
WLAN		
– frekvence	MHz	2 400–2 480
– vysílací výkon	mW	< 100
Bluetooth®		
– frekvence	MHz	2 400–2 480
– vysílací výkon	mW	< 10

Prohlášení o shodě

Společnost Robert Bosch GmbH, Bosch eBike Systems tímto prohlašuje, že rádiové zařízení typu **Nyon (BUI350)** splňuje směrnice 2014/53/EU a 2011/65/EU. Kompletní text prohlášení o shodě EU je k dispozici na následující internetové adrese:
<https://www.ebike-connect.com/conformity>.

Palubní počítač má samostatné interní antény pro *Bluetooth*[®], WLAN a GPS s výstupním výkonem. Antény nejsou pro uživatele přístupné. Jakákoli změna uživatelem představuje porušení zákonného schválení pro tento výrobek.

Montáž

- ▶ **Deaktivujte palubní počítač nebo palubní počítač odejměte, když montujete držák či na držáku pracujete.** Zabráníte tak nesprávným funkcím / nesprávnému použití.
- ▶ **Deaktivujte palubní počítač nebo palubní počítač odejměte, když montujete či demontujete zajišťovací šroub.** Zabráníte tak nesprávným funkcím / nesprávnému použití.

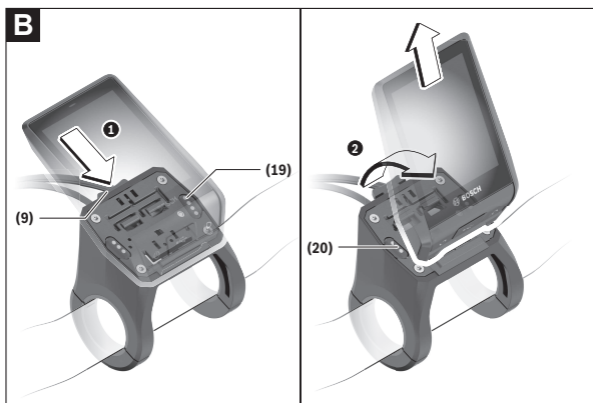
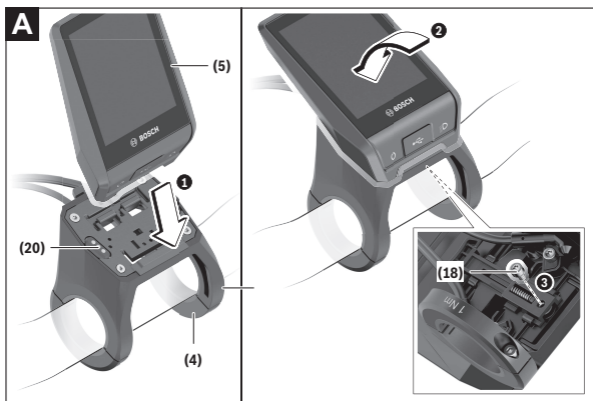

(18) Zajišťovací šroub palubního počítače

(19) Kontakty pro pohonnou jednotku

(20) Kontakty pro ovládací jednotku

Nasazení a vyjmutí palubního počítače (viz obrázky A–B)

Chcete-li **nasadit** palubní počítač **(5)**, nasad'te ho nejprve dolní částí do držáku **(4)** a poté ho zatlačte dopředu tak, aby palubní počítač citelně zaskočil. Zkontrolujte, zda palubní počítač pevně zaskočil.

Pro **vyjmutí** palubního počítače **(5)** zatlačte na odjišťovací mechanismus **(9)** a vyjměte palubní počítač směrem nahoru.

► Pokud systém eBike vypnete, vyjměte palubní počítač.

Odjišťovací mechanismus je možné zajistit pomocí šroubu. Za tímto účelem demontujte držák **(4)** z řídítek. Nasad'te palubní počítač do držáku.

Zašroubujte přiložený zajišťovací šroub **(18)** (závit M3, délka 5 mm) zesponu do příslušného závitu v držáku. Namontujte držák zpátky na řídítka.

Upozornění: Zajišťovací šroub nepředstavuje ochranu proti krádeži.

Provoz

Uvedení systému eBike do provozu

Předpoklady

Systém eBike lze aktivovat pouze tehdy, pokud jsou splněné následující předpoklady:

- Je nasazený dostatečně nabitý akumulátor systému eBike (viz návod k použití akumulátoru).
- Palubní počítač je správně nasazený v držáku.
- Akumulátor palubního počítače musí být dostatečně nabitý.

Zapnutí/vypnutí systému eBike

Pro **zapnutí** systému eBike máte následující možnosti:

- S nasazeným palubním počítačem a nasazeným akumulátorem eBike jednou krátce stiskněte tlačítko zapnutí/vypnutí **(3)** palubního počítače.
- S nasazeným palubním počítačem stiskněte tlačítko zapnutí/vypnutí akumulátoru eBike (můžou existovat specifická řešení jednotlivých výrobců jízdních kol, u kterých není možný přístup k tlačítku zapnutí/vypnutí akumulátoru; viz návod k použití od výrobce jízdního kola).

Pohon se aktivuje, jakmile začnete šlapat (kromě funkce pomoci při vedení nebo při úrovni podpory **OFF**). Výkon motoru se řídí podle úrovně podpory nastavené v palubním počítači.

Jakmile v normální režimu přestanete šlapat nebo jakmile dosáhnete rychlosti **25/45 km/h**, podpora pohonem eBike se vypne. Pohon se automaticky znovu aktivuje, jakmile začnete šlapat a rychlost je nižší než **25/45 km/h**.

Pro **vypnutí** systému eBike máte následující možnosti:

- Podržte minimálně 3 sekundy stisknuté tlačítko zapnutí/vypnutí **(3)** palubního počítače.
 - Vypněte akumulátor eBike tlačítkem zapnutí/vypnutí akumulátoru. (Mohou existovat řešení výrobců jízdních kol, u kterých není přístup k tlačítku zapnutí/vypnutí akumulátoru; viz návod k použití akumulátoru.)
- Upozornění: Nyon (BUI350)** se přitom přepne do pohotovostního režimu.
- Vyměňte palubní počítač z držáku.

Pokud přibližně 10 minut není požadován žádný výkon pohonu eBike (např. protože elektrokolo stojí) a nedojde ke stisknutí žádného tlačítka na

palubním počítači nebo na ovládací jednotce systému eBike, systém eBike, a tedy také akumulátor, se z důvodu úspory energie automaticky vypne.

Nyon (BUI350) se přitom přepne do pohotovostního režimu.

Pohotovostní režim

Palubní počítač můžete přepnout do pohotovostního režimu, který umožňuje rychlejší spuštění palubního počítače a systému.

Pohotovostní režim můžete nastavit pomocí následujících opatření:

- Podržte tlačítko zapnutí/vypnutí **(3)** palubního počítače stisknuté minimálně 1 sekundu, nikoli ale déle než 3 sekundy.
- Počkejte 10 min, než se systém vypne.
- Zapněte akumulátor pomocí tlačítka zapnutí/vypnutí akumulátoru.

Pohotovostní režim se ukončí, když podržíte 1 sekundu stisknuté tlačítko zapnutí/vypnutí **(3)** palubního počítače.

Pohotovostní režim se ukončí a palubní počítač se automaticky vypne, když nabití akumulátoru palubního počítače klesne pod 75 %. Palubní počítač se každopádně vypne nejpozději o půlnoci (0 hod.).

Pokud **Nyon (BUI350)** nelze zapnout nebo řádně nefunguje, podržte déle (cca 15 s) stisknuté tlačítko zapnutí/vypnutí. Tím lze odstranit chybné chování.

Napájení palubního počítače

Pokud je palubní počítač v držáku **(4)**, do systému eBike je nasazený dostatečně nabitý akumulátor eBike a je zapnutý systém eBike, akumulátor palubního počítače se napájí a nabíjí energii z akumulátoru eBike.

Pokud palubní počítač vyjmete z držáku **(4)**, napájí se z akumulátoru palubního počítače. Pokud je akumulátor palubního počítače slabý, zobrazí se na displeji varovné hlášení.

Barva ukazatele	Vysvětlení
Zelená	Akumulátor palubního počítače je nabitý na více než 30 %.
oranžová	Akumulátor palubního počítače je nabitý od 15 % do 30 %.
Červená	Akumulátor palubního počítače je nabitý na méně než 15 %.

Pro nabití akumulátoru palubního počítače nasadíte palubní počítač zpět do držáku **(4)**. Mějte na zřeteli, že pokud právě nenabíjíte akumulátor eBike, systém eBike se po 10 minutách bez činnosti automaticky vypne. V tom případě se ukončí také nabíjení akumulátoru palubního počítače.

Palubní počítač můžete nabíjet také pomocí přípojky USB **(8)**. Za tímto účelem otevřete ochrannou krytku **(2)**. Pomocí vhodného kabelu mikro USB připojte do zdířky USB palubního počítače běžně prodávanou USB nabíječku (není součástí standardní nabídky) nebo USB přípojku počítače (max. nabíjecí napětí **5 V**; max. nabíjecí proud **1500 mA**).

Bez opětovného nabití akumulátoru palubního počítače zůstanou datum a čas uložené cca 6 měsíců.

Upozornění: Pro dosažení maximální životnosti akumulátoru palubního počítače by se měl tento akumulátor nechat každé tři měsíce nabíjet po dobu jedné hodiny.

Po použití se přípojka USB musí opět pečlivě uzavřít ochrannou krytkou **(2)**.

Přípojka USB není vodotěsná. Při jízdě v dešti nesmí být připojený žádný externí přístroj a přípojka USB musí být úplně uzavřena ochrannou krytkou (2).

Přes USB přípojku nelze nabíjet externí přístroje.

Ukazatel stavu nabití akumulátoru

Ukazatel stavu nabití akumulátoru systému eBike **g** (viz „<Ride Screen (Obrazovka Ride)>“, Stránka Čeština – 33) lze zjistit na stavovém řádku. Stav nabití akumulátoru systému eBike lze také zjistit podle LED na samotném akumulátoru systému eBike.

Barva ukazatele	Vysvětlení
Bílá	Akumulátor eBike je nabitý na více než 30 %.
Žlutá	Akumulátor eBike je nabitý od 15 % do 30 %.
Červená	Akumulátor eBike je nabitý od 0 % do 15 %.
Červená + !	Kapacita pro podporu pohonu je vypotřebovaná a podpora se vypne. Zbývající kapacita se použije pro

Barva ukazatele	Vysvětlení
	osvětlení jízdního kola a palubní počítač.

Pokud se akumulátor eBike nabíjí na kole, zobrazí se příslušné hlášení. Po vyjmutí palubního počítače z držáku **(4)** zůstane uložený naposledy zobrazený stav nabití akumulátoru.

Uvedení palubního počítače do provozu

- ▶ **Před uvedením do provozu odstraňte ochrannou fólii z displeje, aby byla zaručena plná funkčnost palubního počítače.** Když na displeji zůstane ochranná fólie, může to mít negativní vliv na funkčnost/výkon palubního počítače.
- ▶ **Při použití ochranných fólií na displeji nelze zaručit plnou funkčnost palubního počítače.**

Nyon se dodává s částečně nabitým akumulátorem. Před prvním použitím je nutné akumulátor palubního počítače Nyon úplně nabít přes přípojku USB nebo přes systém eBike.

Po zapnutí palubního počítače můžete již po krátké chvíli (cca 4 sekundy) vyjet. Palubní počítač během následující doby spustí na pozadí kompletní operační systém.

Upozornění: Když palubní počítač zapnete poprvé, potřebuje delší dobu, než bude připravený k vyjetí.

Když je palubní počítač spojený s WLAN, je uživatel případně informován o tom, že je k dispozici nová aktualizace. Stáhněte si aktualizaci a nainstalujte si aktuální verzi.

Vytvoření identifikace uživatele

Abyste mohli využívat všechny funkce palubního počítače, musíte se zaregistrovat on-line.

Pomocí identifikace uživatele si můžete mimo jiné prohlížet své údaje o jízdě, plánovat off-line trasy a přenášet tyto trasy do palubního počítače.

Identifikaci uživatele můžete založit pomocí aplikace **Bosch eBike Connect** na chytrém telefonu nebo přímo na adrese www.ebike-connect.com.

Zadejte údaje potřebné pro registraci. Aplikaci **Bosch eBike Connect** do chytrého telefonu můžete stáhnout zdarma na App Store (pro zařízení Apple iPhone), resp. na Google Play Store (pro zařízení Android).

Spojení palubního počítače s portálem

Spojení palubního počítače s portálem navážete přes WLAN spojení.

Upozornění: Palubní počítač nepodporuje použití kanálů routeru 12 a 13. Je-li váš router např. pevně nastaven na kanál 12 nebo 13, tyto kanály se v seznamu dostupných sítí na palubním počítači nezobrazí. Nastavení routeru příp. upravte tak, abyste mohli palubní počítač spojit se sítí.

Postupujte přitom následovně:

- Stiskněte **<Login (Přihlášení)>** na **<Status Screen (Obrazovka Status)>**.
- Zvolte **<WiFi>**.
- Vyberte síť.
- Zadejte své uživatelské jméno a heslo.

Po úspěšném spojení jsou všechna data, která aktivujete ve svém profilu na portálu, synchronizována s palubním počítačem.

Spojení palubního počítače s aplikací Bosch eBike Connect

Spojení s chytrým telefonem se vytvoří takto:

- Spusťte aplikaci.
- Zvolte záložku **<Můj eBike>**.
- Zvolte **<Přidat nové zařízení eBike>**.
- Doplňte **Nyon (BUI350)**.

Nyní se v aplikaci zobrazí příslušné upozornění, že je třeba na palubním počítači na 5 sekund stisknout tlačítko osvětlení jízdního kola **(1)**.

Stiskněte na 5 sekund tlačítko **(1)**. Palubní počítač automaticky aktivuje spojení *Bluetooth® Low Energy* a přejde do režimu párování.

Postupujte podle pokynů na obrazovce. Po ukončení postupu párování se synchronizují uživatelská data.

Upozornění: Spojení *Bluetooth®* se nemusí aktivovat ručně.

Nastavení úrovně podpory

Na ovládací jednotce **(16)** můžete nastavit, jak silně vám bude pohon eBike pomáhat při šlapání. Úroveň podpory lze kdykoli změnit, i během jízdy.

Upozornění: U některých provedení je možné, že je úroveň podpory přednastavená a nelze ji změnit. Je také možné, že je na výběr menší počet úrovní podpory, než je zde uvedeno.

Maximálně jsou k dispozici následující úrovně podpory:

- **OFF:** Pomocný motor je vypnutý, elektrokolo se stejně jako normální jízdní kolo pohání pouze šlapáním. Při této úrovni podpory nelze aktivovat pomoc při vedení.
- **ECO:** Účinná podpora při maximální efektivitě, pro maximální dojezd.
- **TOUR:** Rovnoměrná podpora, pro trasy s dlouhým dojezdem.
- **SPORT/eMTB:**
 - SPORT:** Silná podpora, pro sportovní jízdu na hornatých trasách a pro městský provoz.
 - eMTB:** Optimální podpora v každém terénu, sportovní jízda, zlepšená dynamika, maximální výkon (**eMTB** k dispozici pouze v kombinaci s pohonnými jednotkami BDU250P CX, BDU365, BDU450 CX a BDU480 CX. Případně může být nutná aktualizace softwaru.)
- **TURBO:** Maximální podpora až do vysokých frekvencí šlapání, pro sportovní jízdu.

Pro **zvýšení** úrovně podpory stiskněte tlačítko **+** (**15**) na ovládací jednotce tolikrát, dokud se na ukazateli nezobrazí požadovaná úroveň podpory. Pro **snížení** stiskněte tlačítko **-** (**12**).

Vyžádaný výkon motoru se zobrazí na ukazateli **j**. Maximální výkon motoru závisí na zvolené úrovni podpory.

Po vyjmutí palubního počítače z držáku (**4**) zůstane uložená naposledy zobrazená úroveň podpory, ukazatel **j** výkonu motoru zůstane prázdný.

Zapnutí/vypnutí pomoci při vedení

Pomoc při vedení vám může usnadnit vedení elektrokola. Rychlost při této funkci závisí na zařazeném převodovém stupni a může být maximálně **6 km/h**. Čím je zvolený převodový stupeň nižší, tím nižší je rychlost u funkce pomoci při vedení (při plném výkonu).

- ▶ **Funkce pomoci při vedení se smí používat výhradně při vedení elektrokola.** Pokud se kola elektrokola při používání pomoci při vedení nedotýkají země, hrozí nebezpečí poranění.

Pro **aktivaci** pomoci při vedení krátce stiskněte tlačítko **WALK** na palubním počítači. Po aktivaci stiskněte během 3 s tlačítko **+** a držte ho stisknuté. Pohon eBike se zapne.

Upozornění: Pomoc při vedení nelze aktivovat při úrovni podpory **OFF**.

Pomoc při vedení se **vypne**, jakmile nastane jedna z následujících skutečností:

- uvolníte tlačítko **+**,
- kola elektrokola se zablokují (např. zabrzděním nebo nárazem na překážku),
- rychlost překročí **6 km/h**.

Funkce pomoci při vedení podléhá specifickým předpisům jednotlivých zemí, a může se proto od výše uvedeného popisu lišit nebo být deaktivovaná.

Zapnutí/vypnutí osvětlení jízdního kola

U provedení, u kterého je jízdní světlo napájené pomocí systému eBike, lze na palubním počítači tlačítkem osvětlení jízdního kola **(1)** zapínat a vypínat zároveň přední a zadní světlo.

Vždy než vyjedete, zkontrolujte, zda správně funguje osvětlení jízdního kola. Při zapnutém světle svítí ukazatel jízdního světla **f** na stavovém liště na displeji.

Zapnutí a vypnutí osvětlení jízdního kola nemá vliv na podsvícení displeje.

Lock (prémiová funkce)

Funkci Lock lze získat v **<Obchod>** s aplikací eBike-Connect. Po zapnutí funkce Lock a aktivování uzamknutí sejmutím palubního počítače se deaktivuje podpora pohonnou jednotkou eBike. Aktivace je možná pouze v kombinaci s příslušným palubním počítačem pro systém eBike.

Funkce Lock je spojená s vaším **uživatelským účtem**, pod kterým se přihlašujete v **aplikaci eBike-Connect**. S tímto účtem můžete používat funkci Lock na jednom palubním počítači a pomocí tohoto palubního počítače aktivovat maximálně 4 systémy eBike.

Mezi 2 aktivacemi funkce Lock musí uplynout 2 hodiny.

Pozor! Pokud provedete v aplikaci, palubním počítači nebo na portálu nastavení, které má negativní vliv na funkci Lock (např. smazání vašeho systému eBike nebo uživatelského účtu), zobrazí se vám nejprve výstražné hlášení. **Důkladně si ho přečtěte a postupujte podle zobrazeného hlášení (např. před smazáním systému eBike nebo uživatelského účtu).**

Kompatibilita

Funkce Lock je kompatibilní s těmito řadami výrobků Bosch-eBike:

Pohonná jednotka	Řada výrobků
BDU3xx	Active Line, Active Line Plus, Performance Line
BDU4xx	Performance Line Speed, Cargo Line, Cargo Line Speed, Performance Line CX

Zapnutí funkce Lock

Abyste mohli zapnout funkci Lock, musí být splněné následující předpoklady:

- Pořídili jste si funkci Lock.
- Palubní počítač je nasazený v držáku na elektrokole.
- Palubní počítač je přes *Bluetooth*[®] spárovaný s chytrým telefonem.
- Chytrý telefon je připojený k internetu.

Jděte v aplikaci eBike-Connect na položku nabídky **<Můj eBike>** a zapněte funkci Lock pro svůj systém eBike tím, že posunete tlačítko **<Funkce Lock>** doprava.

Od nynějška můžete deaktivovat podporu pohonnou jednotkou sejmutím palubního počítače. Deaktivaci lze znovu zrušit pouze pomocí palubního počítače použitého při nastavení funkce.

I při aktivované funkci Lock můžete své elektrokolo nadále používat bez podpory pohonnou jednotkou.

Funkce

Ve spojení s funkcí Lock funguje palubní počítač podobně jako klíč pro pohonnou jednotku. Funkce Lock se aktivuje a deaktivuje sejmutím a nasazením palubního počítače. Stav funkce Lock se po nasazení zobrazí na cca 3 s na displeji palubního počítače pomocí symbolu zámku.

Když opouštíte elektrokolo, sejměte palubní počítač z držáku, aby mohla funkce Lock plnit svou funkci.

Pokud při nastavení funkce Lock není použitý palubní počítač nasazený na elektrokole, nebude vám pohon poskytovat podporu. Můžete ale nadále elektrokolo používat bez podpory.

Upozornění: Funkce Lock nepředstavuje ochranu proti krádeži, nýbrž doplnění k mechanickému zámku! Pomocí funkce Lock nedochází k mechanickému zablokování systému eBike a podobně. Pouze se deaktivuje podpora pohonnou jednotkou.

Pokud chcete dočasně nebo trvale umožnit třetím osobám přístup ke svému systému eBike, deaktivujte funkci Lock v aplikaci eBike-Connect.

Když sejmete palubní počítač, vydá pohonná jednotka akustický signál uzamknutí (**jeden** akustický signál), aby upozornila, že je podpora pohonem vypnutá.

Upozornění: Akustický signál může zaznít pouze tehdy, když je systém zapnutý.

Když palubní počítač znovu nasadíte, vydá pohonná jednotka dva akustické signály odemknutí (**dva** akustické signály), aby upozornila, že je opět možná podpora pohonem.

Akustický signál uzamknutí vám pomůže rozpoznat, zda je funkce Lock u vašeho systému eBike aktivovaná. Akustické upozornění je standardně aktivované, lze ho ale deaktivovat v **<Můj eBike>** po zvolení symbolu zámku u vašeho systému eBike.

V aplikaci eBike-Connect je funkce Lock zobrazená v **<Můj eBike>** se symbolem zámku u jízdních kol.

Pozor: Symbol zámku je zobrazený pouze pro systémy eBike, které jsou vhodné pro funkci Lock. Řiďte se podle informací v kapitole Kompatibilita.

Obraťte se prosím na svého prodejce jízdního kola:

- pokud nemůžete zapnout nebo vypnout funkci Lock,
- pokud je váš účet eBike-Connect smazaný nebo deaktivovaný a funkce Lock je stále ještě zapnutá.

Výměna součástí systému eBike a funkce Lock

Výměna chytrého telefonu

1. Nainstalujte si aplikaci eBike-Connect do nového chytrého telefonu.
2. Přihlaste se pomocí **stejného** účtu, pomocí kterého jste aktivovali funkci Lock.
3. Spojte svůj chytrý telefon s palubním počítačem, když je palubní počítač nasazený.
4. V aplikaci eBike-Connect se zobrazí funkce Lock jako zapnutá.

Výměna palubního počítače

1. Spojte svůj chytrý telefon s palubním počítačem, když je palubní počítač nasazený.
2. V aplikaci eBike-Connect se zobrazí funkce Lock jako zapnutá.

Výměna pohonné jednotky

1. V aplikaci eBike-Connect se zobrazí funkce Lock jako deaktivovaná.
2. Aktivujte funkci Lock tím, že posunete tlačítko **funkce Lock** doprava.

Activity tracking (Sledování aktivity)

Pro zobrazení aktivit je nutná registrace, resp. přihlášení na portálu eBike Connect nebo aplikace eBike Connect.

Pro zjišťování aktivit musíte souhlasit s ukládáním údajů o poloze na portálu, resp. v aplikaci. Pouze v tom případě se vaše aktivity zobrazují na portálu a v aplikaci. Zaznamenávání polohy probíhá pouze tehdy, když jste jako uživatelé přihlášení na palubním počítači.

Aktivity jsou po synchronizaci již za jízdy znázorněny v aplikaci a na portálu.

eShift (volitelné)

eShift znamená zapojení elektronických řadicích systémů do systému eBike. Součástí eShift jsou výrobcem elektricky spojené s pohonnou jednotkou. Ovládání elektronických řadicích systémů je popsáno v samostatném návodu k použití.

ABS – protiblokovací systém (volitelné)

Pokud je systém eBike vybavený Bosch eBike-ABS, zobrazí se při spuštění systému a v případě poruchy na displeji palubního počítače kontrolka. Kontrolka zhasne, jakmile jedete s elektrokolem rychleji než **6 km/h** a ABS nezjistí poruchu. Pokud se během jízdy vyskytne porucha ABS, zobrazí se na displeji kontrolka jako varování, že je ABS neaktivní. Když poruchu potvrdíte, zobrazí se místo stavu nabití text **<ABS>**. Můžete pokračovat v jízdě a budete nadále informováni o neaktivním ABS.

Podrobnosti o ABS a jeho funkci najdete v návodu k použití ABS.

Aktualizace softwaru

Když je **Nyon (BUI350)** spojený přes WiFi, automaticky se zkontroluje, zda není k dispozici aktuálnější software. Když je k dispozici aktualizace softwaru, je uživatel informován pomocí upozornění. Alternativně může uživatel vyhledat aktualizace i manuálně pod **<System Settings (Systémová nastavení)>**.

Upozornění k jízdě se systémem eBike

Šetrné zacházení se systémem eBike

Dodržujte provozní a skladovací teploty součástí systému eBike. Pohonnou jednotku, palubní počítač a akumulátor chraňte před extrémními teplotami (např. vlivem intenzivního slunečního záření bez současného větrání).

Vlivem extrémních teplot může dojít k poškození součásti (zejména akumulátoru).

Displej palubního počítače Nyon udržujte čistý. Při znečištění může dojít k nesprávnému rozpoznání jasu. V režimu navigace se může nesprávně přepínat denní/noční režim.

V důsledku náhlé změny podmínek prostředí může dojít k zamlžení skla zevnitř. Po krátké době se teplota vyrovná a zamlžení zmizí.

Řídicí systém Nyon

Řídicí systém Nyon se skládá ze tří součástí:

1. palubního počítače Nyon s ovládací jednotkou
2. aplikace pro chytré telefony **Bosch eBike Connect**
3. on-line portálu www.ebike-connect.com

Velké množství nastavení a funkcí můžete spravovat, resp. používat ve všech součástech. Některá nastavení a některé funkce jsou dostupné a lze je ovládat pouze pomocí určitých součástí. Synchronizace dat probíhá při funkčním spojení přes *Bluetooth*[®]/připojení k internetu automaticky. Přehled možných funkcí je uvedený v následující tabulce.

Funkce on-line portálu ③

Funkce aplikace pro chytré telefony ②

Funkce palubního počítače ①

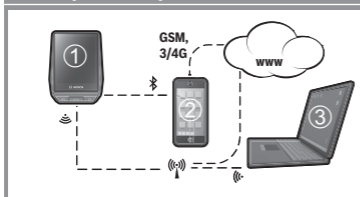

Přihlášení	✓	✓	✓
Registrace		✓	✓
Změna nastavení	✓	✓	✓
Zaznamenávání údajů o jízdě	✓		
Zobrazení údajů o jízdě v reálném čase	✓		
Zpracování/analýza údajů o jízdě		✓	✓
Vytváření uživatelsky definovaných zobrazení	✓		
Zobrazení aktuálního místa pobytu	✓ ^{A)}	✓ ^{A)}	✓
Navigace	✓		
Plánování trasy	✓	✓	✓
Ukazatel dojezdu (kruh okolo aktuálního stanoviště)	✓		
Tréninkový efekt v reálném čase	✓		
Přehled jízd		✓	✓
Zakoupení prémiových funkcí		✓	

A) Zapotřebí GPS

Prémiové funkce

Standardní funkce řídicího systému **Nyon (BUI350)** lze rozšířit dokoupením **prémiových funkcí** prostřednictvím App Store pro Apple iPhone, resp. Google Play Store pro přístroje s Android.

Kromě bezplatné aplikace **Bosch eBike Connect** je k dispozici několik placených prémiových funkcí. Podrobný seznam dalších aplikací, které jsou k dispozici, najdete v on-line návodu k použití na www.Bosch-eBike.com.

Správa uživatelů

Uživatel, který se na palubním počítači přihlásí jako první, se automaticky stává majitelem. Pokud se odhlásí a přihlásí se jiný uživatel, dostává roli hosta.

Pro jmenování nového majitele je třeba palubní počítač resetovat na nastavení z výroby. První uživatel, který se po resetování opět přihlásí, je novým majitelem.

Práva majitelů

I když se majitel odhlásí, zůstávají data jeho aktivit uložena do příští synchronizace.

Upozornění pro funkci Lock: Funkci Lock může aktivovat a deaktivovat pouze majitel Nyon. Při aktivované funkci Lock může host se stejným systémem Nyon příslušného majitele stále ještě kolo používat.

Práva hosta

Po nastavení majitele v systému Nyon se každý další uživatel při jednom přihlášení automaticky stává hostem.

Pokud se host odhlásí, jsou všechna data aktivit, která nejsou před odhlášením synchronizována, automaticky smazána.

Zobrazení a nastavení palubního počítače

Upozornění: Vzhled všech uživatelských rozhraní a texty uživatelských rozhraní na následujících stranách odpovídají schválenému stavu softwaru. Po aktualizaci softwaru se může stát, že se vzhled uživatelských rozhraní a/ nebo texty uživatelských rozhraní nepatrně změní.

Nyon je vybavený dotykovým displejem. Přejížděním prstem doprava nebo doleva lze listovat jednotlivými obrazovkami na obě strany. Stisknutím si lze na obrazovce Status vyvolat funkce nebo podnabídky.

Nyon je vybavený standardními obrazovkami a předdefinovanými obrazovkami. Uživatel si ale může vytvořit i vlastní obrazovky. Uživatel si může nastavit pořadí a počet obrazovek. Pro obrazovky lze použít maximálně 25 dlaždic. Popis obrazovek v tomto návodu k obsluze vychází ze základní konfigurace při dodání palubního počítače.

Standardní obrazovky jsou:

- **<Status Screen (Obrazovka Status)>**
- **<Ride Screen (Obrazovka Ride)>**
- **<Trip Data Screen (Obrazovka s údaji o jízdě)>**
- **<Map Screen (Obrazovka Map)>**
- **<Analysis Screen (Obrazovka s vyhodnocením)>**

K předdefinovaným obrazovkám patří:

- **<Fitness Screen (Obrazovka Fitness)>**
- **<eMTB Screen (Obrazovka eMTB)>**
- **<Basic Screen (Obrazovka Basis)>**

Pomocí tlačítek **< (14)** a **> (10)** si lze i během jízdy zobrazit různé obrazovky s informacemi k jízdě. Tak mohou obě ruce zůstat za jízdy na říditkách.

Pomocí tlačítek **+ (15)** a **- (12)** můžete zvýšit, resp. snížit úroveň podpory.

<Settings (Nastavení)>, která jsou dostupná pomocí **<Status Screen (Obrazovka Status)>**, nelze během jízdy měnit.

<Status Screen (Obrazovka Status)>

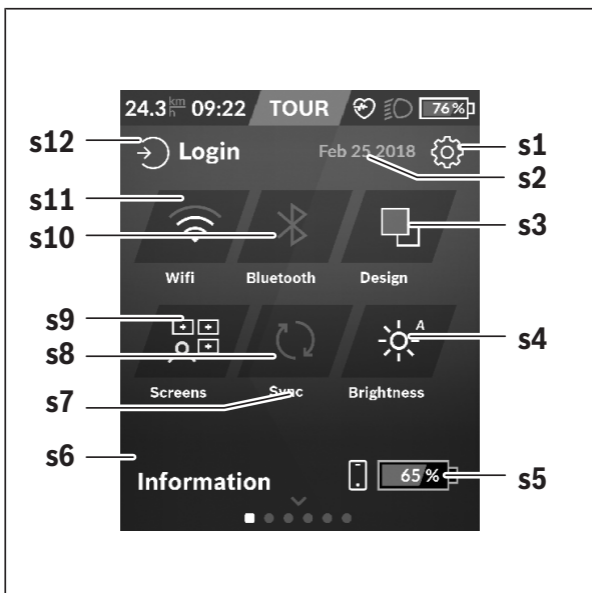

- s1** Tlačítko <Settings (Nastavení)>
- s2** Datum
- s3** <Design (Barevné schéma)>
Zde lze přepnout ze světlého na tmavé pozadí.
- s4** Tlačítko <Brightness (Jas)>
Zde lze zvolit z následujících stupňů jasu: 25 % | 50 % | 75 % | 100 % | Auto.
- s5** Nabití akumulátoru chytrého telefonu
- s6** <Information (Informace)>
Zde se zobrazují poslední události (např. stahování map).

- s7** Okamžik poslední synchronizace
- s8** Tlačítko synchronizace
- s9** Tlačítko **<Screens (Obrazovky)>**
Pomocí tohoto tlačítka lze přizpůsobit pořadí obrazovek a obsahy.
- s10** Tlačítko **<Bluetooth>**
Klepnout: aktivace/deaktivace
Podržet stisknuté: rychlý přístup k nabídce *Bluetooth®*
- s11** Tlačítko **<WiFi>**
Klepnout: aktivace/deaktivace
Podržet stisknuté: rychlý přístup k nabídce WiFi
- s12** **<Login (Přihlášení)>**
Zde se uživatel může připojit pomocí své identifikace.

<Settings (Nastavení)>

Přístup k menu nastavení máte na stavové obrazovce. **<Settings (Nastavení)>** nejsou dostupná a nelze je měnit za jízdy.

Klepněte na tlačítko **<Settings (Nastavení)>** a zvolte požadované nastavení/podnabídku. Stisknutím šipky zpět v horním řádku přejdete do předcházející nabídky. Stisknutím symbolu **x** (v horním řádku vpravo) zavřete nabídku nastavení.

V první úrovni nastavení najdete následující nadřazené oblasti:

- **<Map Settings (Nastavení mapy)>**
Pomocí **<Map Settings (Nastavení mapy)>** lze zvolit zobrazení map (2D/3D), zkontrolovat stažené mapy a aktualizace map a stahovat doporučené mapy.
- **<My eBike (Můj eBike)>** – nastavení pro váš systém eBike:
Můžete nechat počítadla, jako denní kilometry a průměrné hodnoty, nastavit automaticky nebo manuálně na „0“ a resetovat dojezd. Můžete změnit hodnotu obvodu kola přednastavenou výrobcem o $\pm 5\%$. Pokud je váš eBike vybavený systémem **eShift**, můžete si zde také nakonfigurovat systém eShift. Prodejce jízdního kola může pro termín servisu stanovit počet ujetých kilometrů a/nebo časový interval. Na stránce se součástmi systému eBike se vám zobrazují sériové číslo, stav hardwaru, stav softwaru a další relevantní údaje příslušných součástí.
- **<Screen Management (Správa obrazovek)>**
Pomocí této položky nabídky si můžete podle osobních požadavků přizpůsobit obrazovku a obsahy dlaždic.

– **<Connections (Spojení)>**

Zde můžete nastavit spojení *Bluetooth*[®] a WLAN. Abyste mohli používat zobrazení srdeční frekvence, musíte buď přidat **<Fitness Screen (Obrazovka Fitness)>** z předdefinovaných obrazovek, nebo dlaždici srdeční frekvence ze své standardní obrazovky. Při připojení je symbol srdce v dlaždici modrý.

Doporučené měřiče srdeční frekvence jsou:

- Polar H7
- Polar H10 Heart Rate Sensor
- Runtastic Heart Rate Combo Monitor
- Wahoo TICKR Heart Rate Monitor
- Hrudní pás BerryKing Heartbeat
- Náramek BerryKing Sportbeat

Je možná kompatibilita s dalšími přístroji.

– **<My Profile (Můj profil)>**

Zde můžete sledovat údaje aktivního uživatele.

– **<System Settings (Systémová nastavení)>**

Rychlost a vzdálenost si můžete nechat zobrazit v kilometrech nebo mílích, čas ve 12hodinovém nebo 24hodinovém formátu, můžete zvolit čas, datum a časové pásmo a nastavit požadovaný jazyk. Můžete obnovit tovární nastavení palubního počítače Nyon, spustit aktualizaci softwaru (pokud je k dispozici) a vybrat si mezi černým a bílým designem.

– **<Information (Informace)>**

Informace k FAQ (často kladené otázky), certifikáty, kontaktní informace, informace k licencím. Podrobný popis jednotlivých parametrů najdete v on-line návodu k obsluze na www.Bosch-eBike.com.

<Ride Screen (Obrazovka Ride)>



- a** Rychlost
- b** Jednotka rychlosti
- c** Čas^{A)}
Aktuální čas se zobrazuje podle zvoleného časového pásma.
Nastavení se provádí přes GPS automaticky.
- d** Úroveň podpory
V závislosti na úrovni podpory se přizpůsobí barva obrazovky.
- e** Spojení se snímačem srdeční frekvence
Také místo pro další události. Ukazatel se zobrazí, když se vyskytne událost (např. spojení s chytrým telefonem).

f Jízdní světlo
Symbol se zobrazí, když se zapne jízdní světlo.

g Nabití akumulátoru eBike

h Informace o dojezdu^{B)C)}

i Ujetá vzdálenost

j Výkon motoru

k Vlastní výkon

A) U systému eBike s ABS se při spuštění systému, nebo pokud se vyskytne závada ABS, zobrazí místo času nápis **((ABS))**.

B) Při **aktivní** navigaci se na konci stupnice zobrazí cílová vlajka a zbývající vzdálenost od cíle. Při dostatečné kapacitě akumulátoru eBike je pravá část stupnice zobrazená zeleně. Když je pravá část stupnice zobrazená oranžově nebo červeně, není při aktuálně nastavené úrovni podpory jisté nebo možné, že lze s pomocným motorem dosáhnout cíle. Požadovaného cíle lze případně dosáhnout zvolením menší úrovně podpory.

C) Při **neaktivní** navigaci jsou vlevo zobrazené ujeté kilometry a vpravo dojezd.

Ukazatele **a ... g** tvoří stavovou lištu a zobrazují se na každé obrazovce.

Když se palubní počítač vyjme z držáku, stavová lišta se změní:

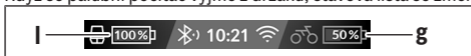

I Nabití akumulátoru palubního počítače
Při existujícím spojení přes *Bluetooth®* a/nebo WiFi se uprostřed zobrazí odpovídající ikony.

g Nabití akumulátoru eBike
Poslední stav nabití akumulátoru eBike

<Trip Data Screen (Obrazovka s údaji o jízdě)>

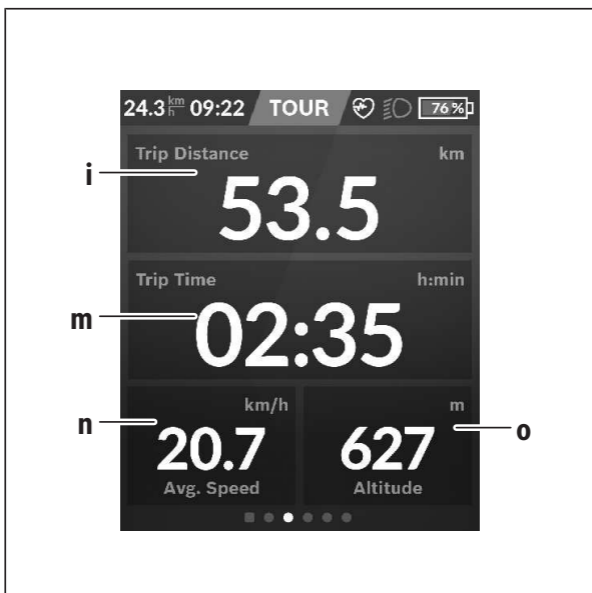

- i** <Trip Distance (Ujetá trasa)>
Ukazatel ujeté trasy
- m** <Trip Time (Doba jízdy)>
Ukazatel doby jízdy
- n** <Avg. Speed (Průměrná rychlost)>
Ukazatel průměrné rychlosti
- o** <Altitude (Nadmořská výška)>
Ukazatel nadmořské výšky

<Map Screen (Obrazovka Map)>

Navigace se provádí pomocí mapového materiálu, který je založený na Open Street Map (OSM).

Po zapnutí začne Nyon s vyhledáváním satelitů, aby mohl přijímat signály GPS. Jakmile je nalezeno dostatečné množství satelitů, změní bod stanoviště barvu z šedé na modrou. Při nepříznivých povětrnostních podmínkách nebo na nepříznivých stanovištích může vyhledávání satelitů trvat o něco déle. Pokud delší dobu nejsou nalezeny žádné satelity, spusťte Nyon znovu.

První vyhledávání satelitů může trvat několik minut.

Pro dosažení nejlepší přesnosti určení polohy by se mělo první vyhledávání satelitů provádět pod širým nebem. Ideálně počkejte na místě několik minut, i když už byla poloha nalezena.

Jakmile Nyon zjistí vaši polohu, zobrazí vám ji na mapě. Pro **zvětšení** výřezu mapy se **dvěma** prsty dotkněte dotykové obrazovky a roztáhněte jej. Pro **zmenšení** výřezu mapy stáhněte oba prsty k sobě. Pro **pohybování** mapou ji jednoduše dvěma přiloženými prsty přesuňte. Pro **zvolení cíle** nechte jeden prst déle na mapě.

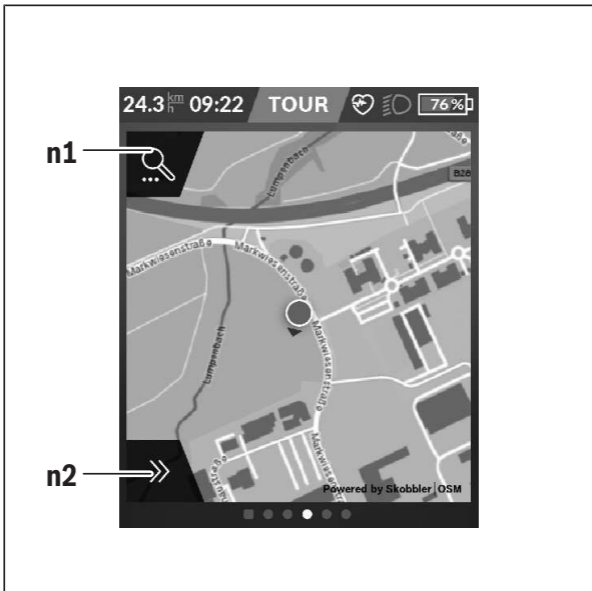

n1 Vyhledávání pomocí navigace

n2 Funkce navigace

Ve funkcích navigace **n2** můžete své cíle zvolit tak, abyste jich mohli dosáhnout s momentálním stavem nabití.

Když je navigace aktivní, dostává uživatel informace o tom, zda při aktuálním režimu podpory a s aktuálním stavem nabití akumulátoru dosáhne cíle.

Kruh okolo vlastního stanoviště ukazuje, jak daleko dojedete při zohlednění nastavené úrovně podpory a příslušného terénu s aktuálním nabitím akumulátoru. Při změně úrovně podpory se kruh odpovídajícím způsobem přizpůsobí.

Když zvolíte vyhledávání pomocí navigace **n1**, zobrazí se následující nabídka:

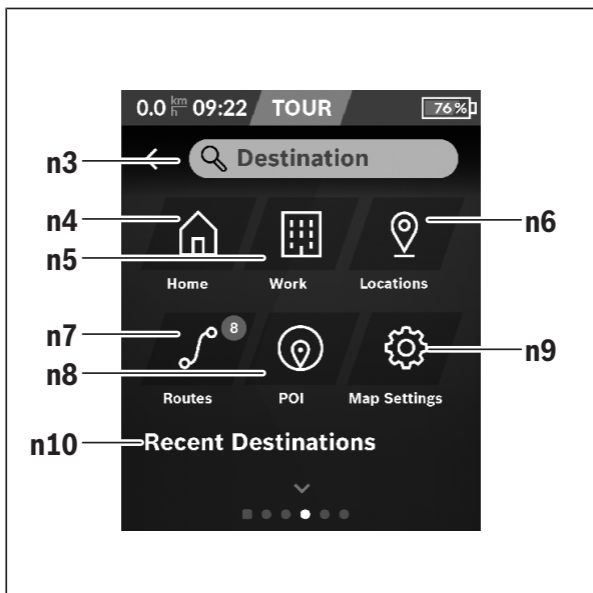

- n3** Zadávací políčko **<Destination (Cíl)>**
Zde zadejte cílovou adresu nebo POI (např. restauraci). V závislosti na zadání se vám nabídnou všechny možné adresy v okruhu 100 km.
- n4** Tlačítko **<Home (Domů)>**
Stisknutím tohoto tlačítka budete navigováni na domácí adresu.^{A)}
- n5** Tlačítko **<Work (Pracoviště)>**
Stisknutím tohoto tlačítka budete navigováni na vaše pracoviště.^{A)}

- n6** Tlačítko **<Locations (Místa)>**
Stisknutím tohoto tlačítka najdete svá uložená místa, která byla synchronizována pomocí aplikace nebo portálu.
- n7** Tlačítko **<Routes (Trasy)>**
Zobrazí se trasy, které byly uloženy na portálu a poté synchronizovány.
- n8** Tlačítko **<POI>**
Stisknutím tohoto tlačítka najdete cíle obecného zájmu, jako např. restaurace nebo nákupní možnosti.
- n9** Tlačítko **<Map Settings (Nastavení mapy)>**
Stisknutím tohoto tlačítka můžete přizpůsobit zobrazení map nebo spravovat mapy.
- n10** **<Recent Destinations (Poslední cíle)>**
Zde jsou uvedené poslední trasy a místa.

A) Převezmou a zobrazí se data z aplikace a portálu.

Když jste zadali cíl, zobrazí se nejprve nejrychlejší trasa (**<Fast (Nejrychlejší)>**). Navíc můžete zvolit i nejhezčí trasu (**<Scenic (Nejhezčí)>**) nebo trasu MTB (**<MTB>**). Alternativně se můžete nechat navigovat domů (pokud jste na portálu uložili domácí adresu), zvolit některý z posledních cílů nebo použít uložená místa a uložené trasy.

Zbývající dojezd akumulátoru se vypočítává a zobrazuje při zohlednění topografických podmínek. Výpočet topografického dojezdu je možný maximálně na 100 km.

Pokud jste si naimportovali nebo naplánovali prostřednictvím on-line portálu trasy GPX, budou se vám na Nyon přenášet přes *Bluetooth*[®] nebo prostřednictvím WLAN připojení. Tyto trasy můžete v případě potřeby spustit. Pokud se nacházíte v blízkosti trasy, můžete se nechat navigovat k výchozímu bodu nebo začít rovnou s navigací trasy.

Při teplotách pod 0 °C je třeba u měření nadmořské výšky počítat s většími odchylkami.

Aktivní navigace

Na následujícím obrázku je jako příklad zobrazená aktivní navigace s vysvětlením zobrazených symbolů.

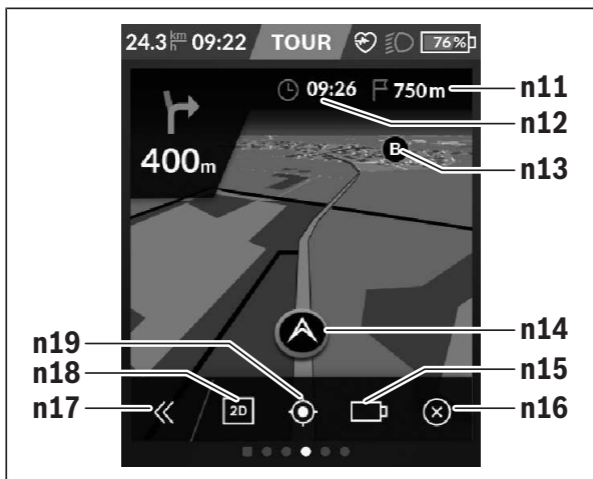



- n11** Vzdálenost do cíle
- n12** Doba příjezdu
- n13** Cíl
- n14** Aktuální poloha
- n15** Baterie indikace dojezdu
- n16** Ukončení aktivní navigace
- n17** Odklopení a přiklopení panelu (zpět na vyhledávání)
- n18** Přepínání mezi 2D a 3D zobrazením
- n19** Centrování náhledu (viditelné pouze při posunutí mapy)

Ukazatel dojezdu

Po spuštění navigace se zobrazí informace, zda je momentální stav nabití akumulátoru dostatečný pro dosažení cíle. Ukazatel dojezdu **n15** mění barvu a vzhled podle vypočítaného stavu nabití akumulátoru eBike v cíli.

Následující tabulka uvádí přehled možných zobrazení v závislosti na stavu nabití akumulátoru eBike.

Vzhled	Barva	Stav nabití akumulátoru eBike v cíli
	zelená	> 30 %
	oranžová	15 % ... 30 %
	červená	7 % ... 15 %
	červená	< 7 %

<Analysis Screen (Obrazovka s vyhodnocením)>

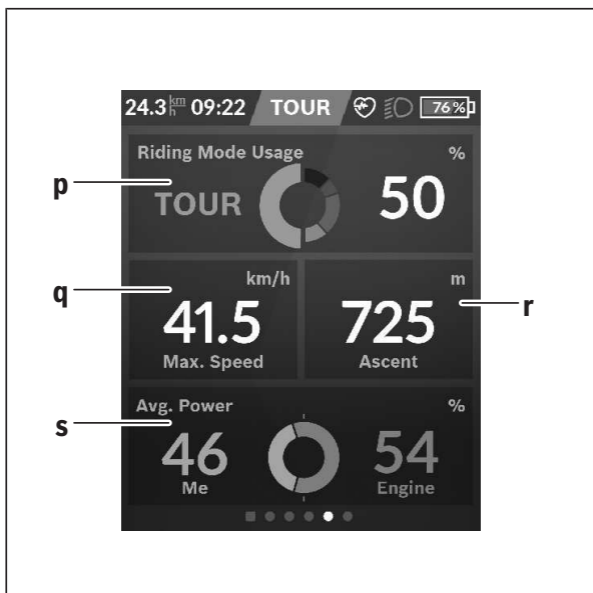
**p <Riding Mode Usage (Používání jízdních režimů)>**

Ukazatel používání různých jízdních režimů

q <Max. Speed (Max. rychlost)>

Ukazatel maximální rychlosti

r <Ascent (Stoupání)>

Ukazatel stoupání

s <Avg. Power (Průměrný výkon)>

Ukazatel poměru vlastního výkonu ve srovnání s výkonem motoru

Vytvoření vlastních obrazovek

Pro začlenění předdefinovaných obrazovek nebo vytvoření nových obrazovek jděte na obrazovku Status a stiskněte tlačítko Přizpůsobit **s9**. Na spodním řádku se vám zobrazí 4 ikony, abyste mohli provést přizpůsobení.

Volitelně lze funkci spustit také pomocí **<Settings (Nastavení)>** → **<Screens (Obrazovky)>**.

K dispozici jsou následující možnosti:

- přesunutí obrazovek
- vytvoření nových obrazovek
- smazání obrazovek
- přidání předdefinovaných obrazovek

<Fitness Screen (Obrazovka Fitness)> (předdefinovaná obrazovka)



- t** **<My Power (Můj výkon)>**
Ukazatel vlastního výkonu
- u** **<Cadence (Frekvence šlapání)>**
Ukazatel frekvence šlapání
- r** **<Heart Rate (Srdeční frekvence)>**
Ukazatel srdeční frekvence
- v** **<Calories (Kalorie)>**
Ukazatel spotřebovaných kilokalorií

<eMTB Screen (Obrazovka eMTB)> (předdefinovaná obrazovka)



- r** **<Slope (Stoupání)>**
Ukazatel stoupání
- o** **<Altitude (Nadmořská výška)>**
Ukazatel nadmořské výšky
- w** **<Altitude Graph (Výškový profil)>**
Ukazatel výškového profilu
- x** **<Max. Slope (Max. stoupání)>**
Ukazatel maximálního stoupání
- y** **<Ascent (Stoupání)>**
Ukazatel stoupání

<Basic Screen (Obrazovka Basis)> (předdefinovaná obrazovka)

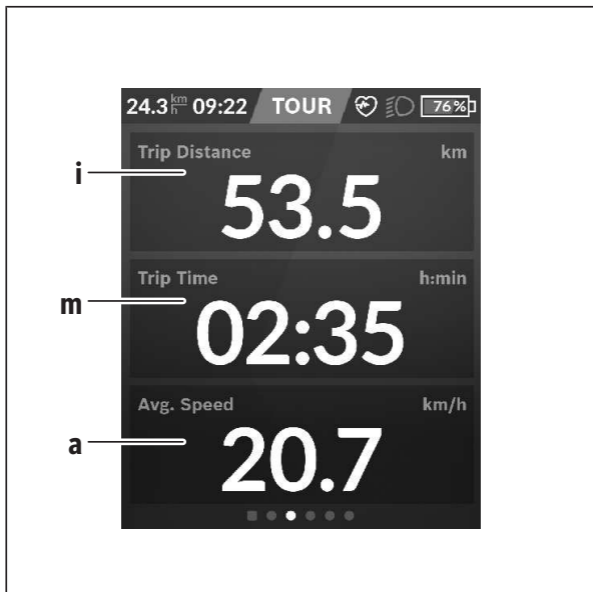

- i** <Trip Distance (Ujetá trasa)>
Ukazatel ujeté trasy
- m** <Trip Time (Doba jízdy)>
Ukazatel doby jízdy
- a** <Avg. Speed (Průměrná rychlost)>
Ukazatel průměrné rychlosti

<Quick Menu (Rychlé menu)>

Pomocí rychlého menu se zobrazují vybraná nastavení, která lze měnit i během jízdy.

Přístup k rychlému menu je možný pomocí výběrového tlačítka **(11)**. Pomocí tlačítek **< (14)** a **> (10)** můžete přecházet mezi podnabídkami. Výběr položek podnabídky se provádí pomocí tlačítek **+ (15)** a **- (12)**.

Ze **<Status Screen (Obrazovka Status)>** se nemůžete dostat do **<Quick Menu (Rychlé menu)>**.

Pomocí **<Quick Menu (Rychlé menu)>** se můžete dostat do následujících podnabídek:

- **<Trip Data (Údaje o jízdě)>**
V této podnabídce můžete vynulovat veškeré údaje k doposud ujeté trase.
- **<Select Destination (Výběr cíle)>**
V této podnabídce můžete uložit svou aktuální polohu, vrátit se k uložené poloze nebo se nechat navigovat domů.
- **<Map Zoom (Zoom mapy)>**
V této podnabídce můžete zmenšit nebo zvětšit výřez mapy.
- **<Brightness (Jas)>**
V této podnabídce můžete zvolit různé stupně jasu: 25 % | 50 % | 75 % | 100 % | Auto.
- **<Design (Barevné schéma)>**
V této podnabídce můžete zvolit světlé nebo tmavé pozadí.
- **<eShift>** (volitelné)
V této podnabídce můžete nastavit frekvenci šlapání.
- **<Custom Riding Modes (Individuální jízdni režimy)>** (prémiová funkce; lze získat na AppStore nebo Google Play)
V této podnabídce můžete zvolit individuální jízdni režimy.
- **<Quick Menu (Rychlé menu)>**
V této podnabídce můžete opustit **<Quick Menu (Rychlé menu)>**.

Zobrazený chybový kód

Součásti systému eBike se neustále automaticky kontrolují. Když je zjištěna závada, zobrazí se na palubním počítači chybový kód.

V závislosti na druhu závady se případně automaticky vypne pohon. V jízdě lze ale vždy pokračovat bez podpůrného pohonu. Před dalšími jízdami by se měl systém eBike zkontrolovat.

► **Veškeré opravy nechávejte provádět výhradně u autorizovaného prodejce jízdních kol.**

Kód	Příčina	Odstranění
410	Zablokované jedno nebo zablokovaných více tlačítek palubního počítače.	Zkontrolujte, zda nejsou tlačítka zaseknutá, např. kvůli usazeným nečistotám. V případě potřeby tlačítka vyčistěte.
414	Problém ovládací jednotky se spojením.	Nechte zkontrolovat přípojky a připojení.
418	Zablokované jedno nebo zablokovaných více tlačítek ovládací jednotky.	Zkontrolujte, zda nejsou tlačítka zaseknutá, např. kvůli usazeným nečistotám. V případě potřeby tlačítka vyčistěte.
419	Chyba konfigurace.	Spusťte systém znovu. Pokud problém přetrvává i nadále, kontaktujte prodejce systému eBike Bosch.
422	Problém s připojením pohonné jednotky.	Nechte zkontrolovat přípojky a připojení.
423	Problém s připojením akumulátoru eBike.	Nechte zkontrolovat přípojky a připojení.
424	Chyba ve vzájemné komunikaci součástí.	Nechte zkontrolovat přípojky a připojení.
426	Interní chyba překročení času.	Spusťte systém znovu. Pokud problém přetrvává i nadále, kontaktujte prodejce systému eBike Bosch. Při této chybě si nelze nechat zobrazit nebo přizpůsobit v nabídce základních nastavení obvod pneumatik.

Kód	Příčina	Odstranění
430	Vybitý interní akumulátor palubního počítače (nikoli u BUI350)	Nabijte palubní počítač (v držáku nebo pomocí přípojky USB).
431	Nesprávná verze softwaru.	Spusťte systém znovu. Pokud problém přetrvává i nadále, kontaktujte prodejce systému eBike Bosch.
440	Interní chyba pohonné jednotky.	Spusťte systém znovu. Pokud problém přetrvává i nadále, kontaktujte prodejce systému eBike Bosch.
450	Interní chyba softwaru.	Spusťte systém znovu. Pokud problém přetrvává i nadále, kontaktujte prodejce systému eBike Bosch.
460	Chyba přípojky USB.	Odpojte kabel z přípojky USB palubního počítače. Pokud problém přetrvává i nadále, kontaktujte prodejce systému eBike Bosch.
490	Interní chyba palubního počítače.	Nechte palubní počítač zkontrolovat.
500	Interní chyba pohonné jednotky.	Spusťte systém znovu. Pokud problém přetrvává i nadále, kontaktujte prodejce systému eBike Bosch.
502	Závada osvětlení jízdního kola.	Zkontrolujte světlo a příslušné kabely. Spusťte systém znovu. Pokud problém přetrvává i nadále, kontaktujte prodejce systému eBike Bosch.
503	Závada senzoru rychlosti.	Spusťte systém znovu. Pokud problém přetrvává i nadále, kontaktujte prodejce systému eBike Bosch.
504	Rozpoznána manipulace u signálu rychlosti.	Zkontrolujte a případně nastavte polohu magnetů na paprsku kola. Zkontrolujte, zda nedošlo k manipulaci (tuning). Podpora pohonu se sníží.

Kód	Příčina	Odstranění
510	Interní chyba senzoru.	Spusťte systém znovu. Pokud problém přetrvává i nadále, kontaktujte prodejce systému eBike Bosch.
511	Interní chyba pohonné jednotky.	Spusťte systém znovu. Pokud problém přetrvává i nadále, kontaktujte prodejce systému eBike Bosch.
530	Závada akumulátoru.	Vypněte systém eBike, vyjměte akumulátor eBike a znovu ho nasad'te. Spusťte systém znovu. Pokud problém přetrvává i nadále, kontaktujte prodejce systému eBike Bosch.
531	Chyba konfigurace.	Spusťte systém znovu. Pokud problém přetrvává i nadále, kontaktujte prodejce systému eBike Bosch.
540	Nesprávná teplota.	Systém eBike je mimo přípustný rozsah teploty. Vypněte systém eBike, abyste nechali pohonnou jednotku vychladnout nebo zahřát na přípustný rozsah teploty. Spusťte systém znovu. Pokud problém přetrvává i nadále, kontaktujte prodejce systému eBike Bosch.
550	Byl rozpoznán nepřipustný spotřebič.	Odstraňte spotřebič. Spusťte systém znovu. Pokud problém přetrvává i nadále, kontaktujte prodejce systému eBike Bosch.
580	Nesprávná verze softwaru.	Spusťte systém znovu. Pokud problém přetrvává i nadále, kontaktujte prodejce systému eBike Bosch.
591	Chyba autentifikace.	Vypněte systém eBike. Vyjměte akumulátor a znovu ho nasad'te. Spusťte systém znovu. Pokud problém přetrvává i nadále, kontaktujte prodejce systému eBike Bosch.

Kód	Příčina	Odstranění
592	Nekompatibilní součást.	Použijte kompatibilní displej. Pokud problém přetrvává i nadále, kontaktujte prodejce systému eBike Bosch.
593	Chyba konfigurace.	Spusťte systém znovu. Pokud problém přetrvává i nadále, kontaktujte prodejce systému eBike Bosch.
595, 596	Chyba komunikace.	Zkontrolujte kabely vedoucí k převodovce a spusťte systém znovu. Pokud problém přetrvává i nadále, kontaktujte prodejce systému eBike Bosch.
602	Interní chyba akumulátoru.	Spusťte systém znovu. Pokud problém přetrvává i nadále, kontaktujte prodejce systému eBike Bosch.
603	Interní chyba akumulátoru.	Spusťte systém znovu. Pokud problém přetrvává i nadále, kontaktujte prodejce systému eBike Bosch.
605	Nesprávná teplota akumulátoru.	Akumulátor je mimo přípustný rozsah teploty. Vypněte systém eBike, abyste nechali akumulátor vychladnout nebo zahřát na přípustný rozsah teploty. Spusťte systém znovu. Pokud problém přetrvává i nadále, kontaktujte prodejce systému eBike Bosch.
606	Externí závada akumulátoru.	Zkontrolujte kabely. Spusťte systém znovu. Pokud problém přetrvává i nadále, kontaktujte prodejce systému eBike Bosch.
610	Chyba napětí akumulátoru.	Spusťte systém znovu. Pokud problém přetrvává i nadále, kontaktujte prodejce systému eBike Bosch.
620	Závada nabíječky.	Vyměňte nabíječku. Kontaktujte prodejce systému eBike Bosch.

Kód	Příčina	Odstranění
640	Interní chyba akumulátoru.	Spusťte systém znovu. Pokud problém přetrvává i nadále, kontaktujte prodejce systému eBike Bosch.
655	Vícenásobná závada akumulátoru.	Vypněte systém eBike. Vyjměte akumulátor a znovu ho nasadte. Spusťte systém znovu. Pokud problém přetrvává i nadále, kontaktujte prodejce systému eBike Bosch.
656	Nesprávná verze softwaru.	Kontaktujte prodejce systému eBike Bosch, aby provedl aktualizaci softwaru.
7xx	Závada součástí od jiného výrobce.	Postupujte podle informací v návodu k použití od výrobce příslušné součásti.
800	Interní chyba ABS	Kontaktujte prodejce systému eBike Bosch.
810	Nevěrohodné signály senzoru rychlosti kola.	Kontaktujte prodejce systému eBike Bosch.
820	Závada vedení k senzoru rychlosti předního kola.	Kontaktujte prodejce systému eBike Bosch.
821 ... 826	Nevěrohodné signály senzoru rychlosti předního kola. Je možné, že senzor na kotouči není, je vadný nebo nesprávně namontovaný; výrazně rozdílný průměr pneumatik předního a zadního kola; extrémní jízdní situace, např. jízda na zadním kole.	Spusťte systém znovu a proveďte zkušební jízdu po dobu minimálně 2 minut. Kontrolka ABS musí zhasnout. Pokud problém přetrvává i nadále, kontaktujte prodejce systému eBike Bosch.
830	Závada vedení k senzoru rychlosti zadního kola.	Kontaktujte prodejce systému eBike Bosch.

Kód	Příčina	Odstranění
831 833 ... 835	Nevěrohodné signály senzoru rychlosti zadního kola. Je možné, že senzor na kotouči není, je vadný nebo nesprávně namontovaný; výrazně rozdílný průměr pneumatik předního a zadního kola; extrémní jízdní situace, např. jízda na zadním kole.	Spusťte systém znovu a proveďte zkušební jízdu po dobu minimálně 2 minut. Kontrolka ABS musí zhasnout. Pokud problém přetrvává i nadále, kontaktujte prodejce systému eBike Bosch.
840	Interní chyba ABS	Kontaktujte prodejce systému eBike Bosch.
850	Interní chyba ABS	Kontaktujte prodejce systému eBike Bosch.
860, 861	Závada napájení.	Spusťte systém znovu. Pokud problém přetrvává i nadále, kontaktujte prodejce systému eBike Bosch.
870, 871 880 883 ... 885	Chyba komunikace.	Spusťte systém znovu. Pokud problém přetrvává i nadále, kontaktujte prodejce systému eBike Bosch.
889	Interní chyba ABS	Kontaktujte prodejce systému eBike Bosch.
890	Kontrolka ABS je vadná nebo chybí; je možné, že ABS nefunguje.	Kontaktujte prodejce systému eBike Bosch.
Žádný údaj	Interní chyba palubního počítače.	Spusťte systém eBike znovu vypnutím a opětovným zapnutím.

Zobrazení a nastavení aplikace pro chytrý telefon Bosch eBike Connect

Chytrý telefon není součástí dodávky. Pro registraci pomocí chytrého telefonu je nutné připojení k internetu, které může v závislosti na smlouvě znamenat náklady ze strany poskytovatele telefonních služeb. Také pro synchronizaci dat mezi chytrým telefonem a on-line portálem je nutné připojení k internetu.

Upozornění: Vzhled všech uživatelských rozhraní a texty uživatelských rozhraní na následujících stranách odpovídají schválenému stavu softwaru. Protože v průběhu roku může dojít k aktualizaci softwaru, může se stát, že se změní vzhled a/nebo texty uživatelských rozhraní.

Následující popis aplikace eBike Connect platí pro palubní počítače Kiox (BUI330) a Nyon (BUI27x a BUI350).

Aktivace aplikace Bosch eBike Connect

Abyste mohli používat všechny funkce eBike-Connect, je nutný chytrý telefon s aplikací **Bosch eBike Connect**.

Pro aktivaci postupujte následovně:

1. Otevřete na chytrém telefonu Google Play Store (Android) nebo App Store (iOS).
2. Najděte **Bosch eBike Connect**.
3. Nainstalujte aplikaci **Bosch eBike Connect** a otevřete ji.
4. Zaregistrujte se tak, jak je popsáno v další části.

Pokud jste se již na on-line portálu (www.ebike-connect.com) zaregistrovali, můžete se rovnou přihlásit pomocí svých přihlašovacích údajů.

Registrace pomocí chytrého telefonu

- Spusťte aplikaci **Bosch eBike Connect**.
- Zvolte **<Registrovat>**.
- Přečtěte si a odsouhlaste všeobecné obchodní podmínky a prohlášení o ochraně osobních údajů.
- Po potvrzení obdržíte na e-mailovou adresu, kterou jste zadali, e-mail se smluvními podmínkami.
- Kliknutím na tlačítko v e-mailu si aktivujete uživatelský účet.

Když je aplikace **Bosch eBike Connect** aktivní a je navázané spojení přes *Bluetooth*[®] s palubním počítačem, automaticky se synchronizují data mezi palubním počítačem a chytrým telefonem.

Hlavní nabídka aplikace Bosch eBike Connect

Symbol	Položka nabídky	Funkce
	<Přehled>	V této položce nabídky najdete přehled kilometrů ujetých poslední měsíc, zobrazení poslední ještě nedokončené aktivity a aktuální zprávy.
	<Aktivity>	V této položce nabídky se zobrazují ujeté trasy.
	<Mapa>	V této položce nabídky se plánují trasy. Uložené trasy se automaticky synchronizují mezi aplikací a palubním počítačem (nikoli u BUI330).
	<Můj eBike>	V této položce nabídky můžete vybrat svůj palubní počítač a přizpůsobit nastavení systému eBike.
	<Více>	Pomocí tohoto tlačítka si můžete nechat zobrazit další položky nabídky.
	<Obchod>	V této položce nabídky můžete získat prémiové funkce, které jsou kompatibilní s vaším výrobkem.
	<Nastavení>	V této položce nabídky si můžete zobrazit a upravit své osobní údaje, nastavení pro ochranu osobních údajů a aplikace a dále stáhnout mapy pro off-line použití aplikace.
	<Nápověda>	V této položce nabídky najdete <FAQs (Často kladené otázky)> , tedy odpovědi na často kladené otázky.
	<Imprint>	V této položce nabídky najdete kontaktní údaje výrobce.
	<O nás>	V této položce nabídky najdete mimo jiné verzi aplikace, podmínky používání, popis služby a informace o ochraně osobních údajů.

Položka nabídky <Aktivity>

V položce nabídky <Aktivity> vidíte ujeté trasy, které nebyly předem naplánované na on-line portálu (např. prostřednictvím Komoot).

Po provedení synchronizace se na mapě zobrazí vaše jízdy. Stav synchronizace se zobrazí na palubním počítači.

Když vyberete jízdu, zobrazí se vám kromě délky trasy, doby trvání jízdy a průměrné rychlosti ujetá trasa na mapě. Navíc jsou k dispozici tři další strany se statistickými údaji k jízdám.

Položka nabídky <Mapa>

Zde zobrazená mapa je určená pro náhled a zadávání cíle – není ale možné sledování trasy, jako např. u navigace Google.

Když zvolíte tuto položku nabídky, zobrazí se vám pomocí funkce GPS chytrého telefonu vaše momentální poloha.

Pomocí funkce vyhledávání můžete vybírat uložená místa. Cíl lze zadat také kliknutím na mapu.

Po zadání cíle se vám pod zobrazením výškového profilu nabídnou tři různé trasy (<Rychle>, <Vyhlídková> a <Horské kolo>).

- Trasa <Rychle> představuje nejrychlejší spojení z vašeho stanoviště do zvoleného cíle s vyhnutím se příkrému stoupání.
- Trasa <Vyhlídková> představuje spojení z vašeho stanoviště do zvoleného cíle nejkrásnější krajinou a vyhýbá se hlavním dopravním komunikacím.
- Trasa <Horské kolo> vás vede co možná nejvíce po nezpevněných cestách a představuje optimální trasu pro horské kolo (ne pro systémy eBike do 45 km/h).

Upozornění: U krátkých tras se může stát, že jsou jednotlivé trasy <Rychle>, <Vyhlídková> a <Horské kolo> totožné.

Pokud používáte **Nyon**, přenesete se naplánovaná trasa automaticky do palubního počítače **Nyon**, jakmile je navázané spojení mezi aplikací a palubním počítačem Nyon.

Pokud používáte **Kiox**, naplánovaná trasa se přenesete, když stisknete tlačítko pro spuštění trasy a po přečtení bezpečnostního upozornění potvrdíte pomocí OK.

Kromě plánování trasy najdete ve vyhledávání dříve uložené cíle a trasy. Můžete se také nechat ze svého momentálního stanoviště navigovat domů nebo do práce.

Položka nabídky <Můj eBike>

Při první instalaci aplikace se pomocí této položky nabídky vytvoří spojení mezi aplikací a palubním počítačem.

Za tímto účelem zvolte <Přidat nové zařízení eBike> a postupujte podle pokynů.

Po úspěšném spárování se pak zobrazí aktuálně spojený palubní počítač a příslušné součásti systému eBike.

Zobrazí se systémy eBike, které byly spojené s palubním počítačem Kiox nebo Nyon.

Pokud jste již palubní počítač používali u minimálně dvou různých systémů eBike, jsou zde zobrazené a lze je zvolit. Jinak není možný žádný výběr. Pro každý systém eBike lze změnit název nebo je možné systém eBike z výběrového seznamu vymazat.

Položka nabídky <Obchod>

Pokud používáte **Nyon**, máte možnost v položce nabídky <Obchod> rozšířit funkce svého palubního počítače o prémiové funkce.

<Uživatelské režimy jízdy>

Pomocí tohoto rozšíření lze nakonfigurovat čtyři různé jízdní režimy. To znamená, že pro každý ze čtyř jízdních režimů lze v závislosti na rychlosti ve čtyřech bodech nastavit úroveň podpory pomocného motoru.

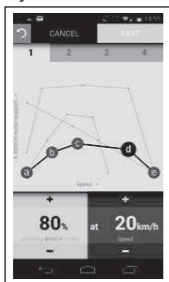

Můžete si individuálně sestavit čtyři různé jízdní režimy.

Pro nastavení máte k dispozici pět definovatelných **kontrolních bodů**, resp. stupňů. Pro prostřední tři body lze libovolně zvolit požadovanou úroveň podpory pro určitou rychlost. Pro levý okrajový bod lze změnit pouze úroveň podpory (rychlost je pevně nastavená na 0 km/h). Pro pravý okrajový bod

Lze změnit pouze maximální rychlost (úroveň podpory je pevně nastavená na 0 %). Přitom je na vodorovné ose x zadaná rychlost a na svislé ose y úroveň podpory v procentech. Když jste s nastavením spokojeni, jízdní režim uložte. Poté se při navázaném spojení *Bluetooth*[®] jízdní režim automaticky přenesse do palubního počítače Nyon.

Zobrazení a nastavení on-line portálu

Upozornění: Vzhled všech uživatelských rozhraní a texty uživatelských rozhraní na následujících stranách odpovídají schválenému stavu softwaru. Protože v průběhu roku může dojít k aktualizaci softwaru, může se stát, že se změní vzhled a/nebo texty uživatelských rozhraní.

Následující popis on-line portálu platí pro **Kiox** a **Nyon**.

On-line registrace

Pro on-line registraci je nutný přístup k internetu.

- Otevřete ve svém prohlížeči on-line portál **Bosch eBike Connect** na www.ebike-connect.com.
- Přečtete si a odsouhlaste všeobecné obchodní podmínky a prohlášení o ochraně osobních údajů.
- Postupujte podle pokynů a zavřete aplikaci.

Pokud jste se zaregistrovali, můžete se od tohoto okamžiku přihlásit pomocí e-mailu a hesla. Alternativně se můžete přihlásit také přes **Facebook login**.

Pro **Facebook login** je nutné mít profil na Facebooku. Přihlašovací údaje pro on-line portál jsou shodné s přihlašovacími údaji pro aplikaci pro chytrý telefon **Bosch eBike Connect**.

Hlavní nabídka on-line portálu

Položka nabídky	Funkce
<Přístrojová deska>	V této položce nabídky se zobrazují vaše poslední aktivity, statistické údaje, novinky a tipy.
<Plánování trasy>	V této položce nabídky se plánují nové trasy.
<Aktivity>	V této položce nabídky se zobrazují ujeté trasy.
<Můj eBike>	V této položce nabídky můžete spravovat součásti systému eBike a vytvářet uživatelsky definované náhledy.
<Pomoc>	V této položce nabídky najdete často kladené otázky, kontaktní a další informace.
	V této položce položkou nabídky můžete spravovat svůj profil.

Položka nabídky <Plánování trasy>

Položka nabídky <Plánování trasy> se skládá z následujících podnabídek:

- <Vytvořit trasu>
- <Prozkoumat>
- <Moje trasy>
- <Importovat trasu GPX>

<Vytvořit trasu>

Pomocí zadání výchozího a cílového bodu můžete naplánovat trasu.

V případě potřeby můžete zadáním adresy přidat další dílčí cíle.

Jako výchozí a cílový bod nebo dílčí cíl lze zadat adresy nebo souřadnice v desítkovém formátu. Alternativně lze vybrat prvek ze seznamu posledních cílů, uložených míst nebo POI.

Na mapě můžete přetáhnutím bodu z trasy přidat další dílčí cíle. Kliknutím pravého tlačítka můžete přidat nový cílový bod nebo smazat existující body. Výchozí a cílový bod a dílčí cíle lze na mapě přesunovat.

Můžete si vybrat ze tří různých tras (<Rychle>, <Scénické> a <MTB>).

- Trasa <Rychle> představuje nejrychlejší spojení z vašeho stanoviště do zvoleného cíle s vyhnutím se příkrému stoupání.
- Trasa <Scénické> představuje spojení z vašeho stanoviště do zvoleného cíle nejkrásnější krajinou a vyhýbá se hlavním dopravním komunikacím.

– Trasa **<MTB>** vás vede co možná nejvíce po nezpevněných cestách a představuje optimální trasu pro horské kolo (**ne** pro systémy eBike do 45 km/h).

U krátkých tras se může stát, že jsou jednotlivé trasy **<Rychle>**, **<Scénické>** a **<MTB>** totožné.

Aktuálně zvolená trasa se zobrazí na mapě. Navíc se zobrazí stoupání a klesání, vzdálenost a předpokládaná doba jízdy pro zvolenou trasu.

Pokud jste si sestavili požadovanou trasu, uložte ji stisknutím **<Uložit>**.

Uložené trasy a místa se po uložení synchronizují s aplikací **eBike Connect**.

Navíc můžete trasu naplánovat jako okruh (**<Naplánovat jako výlet tam a zpět>**).

Pokud máte S-Pedelec, nabídne vám on-line portál pouze trasy, které jsou vhodné pro tento typ systému eBike.

Pokud máte normální Pedelec, a navíc jste ho spojili s účtem S-Pedelec, můžete v plánování tras přecházet mezi oběma typy systémů eBike.

Pokud používáte **Nyon**, přeneše se naplánovaná trasa automaticky do palubního počítače **Nyon**, jakmile je navázané spojení mezi aplikací a palubním počítačem Nyon.

<Prozkoumat>

V položce nabídky **<Prozkoumat>** se vám prostřednictvím partnera „Outdooractive“ nabízejí návrhy tras ve vašem okolí.

Můžete si vybrat jednu nebo více tras, které si můžete uložit v **<Moje trasy>**.

<Moje trasy>

Zde máte přístup ke všem svým uloženým trasám a můžete je zde měnit.

Trasa se automaticky synchronizuje, když je palubní počítač spojený s WLAN (jen u palubního počítače Nyon) nebo s aplikací pro chytrý telefon eBike Connect.

<Importovat trasu GPX>

Soubory GPX obsahují řadu místních souřadnic (bodů na cestě), jejichž sled popisuje trasu. Tyto soubory GPX lze používat pro navigaci pomocí palubních počítačů Kiox a Nyon. Pomocí odpovídajících programů lze vytvářet nebo zpracovávat soubory GPX.

Pomocí tlačítka **<Importovat trasu GPX>** můžete soubory GPX o velikosti do 5 MB importovat na on-line portál. Soubory GPX se uloží na pozadí, jakmile je palubní počítač prostřednictvím chytrého telefonu spojený s internetem. U palubního počítače Nyon může být spojení navázané také

přes WLAN. Samotné palubní počítače nedokážou importovat soubory GPX přímo přes USB.

Možnost sestavování tras z tracků GPX závisí na přesnosti detailů map OSM. V závislosti na existenci silnic a cest, na kterých lze jezdit, jsou možné následující výsledky.

Když používáte **Kiox**:

- Track GPX lze plně využít pro sestavení trasy.
Navigace je možná pouze se zadáním zbývajících vzdáleností. Pokud je Kiox blízko výchozího bodu, lze navigaci rovnou spustit. Pokud je Kiox více vzdálený od výchozího bodu, musíte se nejprve k výchozímu bodu přiblížit.
- Track GPX nelze využít pro sestavení trasy.
Trasa se na palubním počítači Kiox zobrazí staticky a cyklista podle ní může jet. Nemůže se zobrazovat vzdálenost.
- Track GPX lze pro sestavení trasy využít jen částečně.
Pokud používáte změněnou verzi, trasa se konvertuje na track, který lze kompletně použít pro sestavení trasy, a uložit se. Pokud používáte originální verzi, postup u trasy bude stejný jako u tracku, který nelze využít pro stanovení trasy.

Když používáte **Nyon**:

- Track GPX lze plně využít pro sestavení trasy.
Navigace je možná jako obvykle včetně upozornění na odbočení a informace o zbývajících vzdálenostech a předpokládaném čase příjezdu. Upozornění na odbočení lze vypnout tlačítkem vpravo nahoře. Pokud je Nyon blízko výchozího bodu, lze navigaci rovnou spustit. Pokud je Nyon vzdálenější od výchozího bodu, může se k němu cyklista nechat navigovat.
- Track GPX nelze využít pro sestavení trasy.
Trasa se na palubním počítači Nyon zobrazí staticky a cyklista podle ní může jet. Nelze provádět navigaci a časové výpočty.
- Track GPX lze pro sestavení trasy využít jen částečně.
Pokud používáte změněnou verzi, trasa se konvertuje na track, který lze kompletně použít pro sestavení trasy, a uložit se. Pokud používáte originální verzi, postup u trasy bude stejný jako u tracku, který nelze využít pro stanovení trasy.

Položka nabídky <Aktivity>

Zde vidíte v přehledu souhrn všech aktivit, které jste doposud absolvovali. V položce nabídky <Aktivity> si můžete prohlédnout jednotlivé aktivity podrobně.

Po provedení synchronizace se na mapě zobrazí vaše jízdy. Stav synchronizace se zobrazí na palubním počítači.

Když vyberete některou jízdu, nabídnou se vám kromě délky trasy a doby jízdy další statistické údaje. Ujetá trasa se zobrazí na mapě. V diagramu si můžete nechat znázornit až dvě naměřené hodnoty jízdy.

Pokud jste používali hrudní pás, zobrazí se vám také srdeční frekvence.

Po synchronizaci se zobrazí také neukončené aktivity.

V položce nabídky <Možnosti> máte možnost absolvovanou aktivitu exportovat v různých formátech nebo změnit aktivitu na trasu.

Pokud jste svůj účet propojili s Facebookem, můžete absolvovanou aktivitu sdílet se svými přáteli na Facebooku.

Položka nabídky <Můj eBike>

V položce nabídky <Můj eBike> můžete spravovat součásti systému eBike a vytvářet a přizpůsobovat individuální jízdní režimy (jen u palubního počítače Nyon).

Položka nabídky <Pomoc>

V položce nabídky <Pomoc> najdete výběr často kladených otázek, kontaktní informace, právní upozornění a informace o systému a licencích.

Položka nabídky Profil



V položce nabídky <Můj profil> můžete přizpůsobit svůj profil:

- V položce nabídky <Můj profil> můžete změnit e-mailovou adresu a heslo a dále přizpůsobit údaje o své kondici a osobní údaje.
- Můžete zde také zvolit požadovaný jazyk pro prostředí portálu.
- Svůj účet na **eBike Connect** můžete smazat.

V položce nabídky <Nastavení ochrany osobních údajů> můžete upravit shromažďování a zpracování svých osobních údajů. K dispozici jsou následující možnosti nastavení:

– <Údaje o geolokaci>

Zde můžete vypnout ukládání údajů o poloze.

– **<Diagnostikovat a použít>**

Zde můžete upravit používání svých uživatelských údajů.

– **<Odstranit všechny eBike aktivity>**

Zde můžete smazat všechny aktivity systému eBike.

V položce nabídky **<Připojené aplikace>** se můžete spojit s aplikacemi partnerů Bosch a následně tak synchronizovat své aktivity s těmito aplikacemi.

Údržba a servis

- ▶ **Palubní počítač deaktivujte, když provádíte čisticí, údržbové nebo servisní práce na držáku či palubním počítači.** Jen tak můžete zabránit nesprávným funkcím/nesprávnému použití.

Údržba a čištění

Žádná součást se nesmí čistit tlakovou vodou.

Displej palubního počítače udržujte čistý. Při znečištění může dojít k nesprávnému rozpoznání jasu.

K čištění palubního počítače používejte měkký hadr navlhčený jen vodou. Nepoužívejte žádné čisticí prostředky.

Nechte minimálně jednou ročně provést technickou kontrolu systému eBike (mj. mechaniky, aktuálnosti systémového softwaru).

Prodejece jízdního kola může navíc pro termín servisu stanovit počet ujetých kilometrů a/nebo časový interval. V tom případě vám palubní počítač po každém zapnutí zobrazí příští termín servisu.

Pro servis nebo opravy systému eBike se obraťte na autorizovaného prodejce jízdních kol.

- ▶ **Veškeré opravy nechávejte provádět výhradně u autorizovaného prodejce jízdních kol.**

Zákaznická služba a poradenství ohledně použití

V případě otázek k systému eBike a jeho součástem se obraťte na autorizovaného prodejce jízdních kol.

Kontaktní údaje autorizovaných prodejců jízdních kol najdete na internetové stránce www.bosch-ebike.com.

Přeprava

- ▶ **Pokud vezete eBike mimo auto, například na nosiči na autě, sejměte palubní počítač a akumulátor systému eBike, abyste zabránili poškození.**

Likvidace



Pohonnou jednotku, palubní počítač včetně ovládací jednotky, akumulátor, senzor rychlosti, příslušenství a obaly je třeba odevzdat k ekologické recyklaci.

Nevyhazujte eBike a jeho součásti do komunálního odpadu!



Podle evropské směrnice 2012/19/EU se musí již nepoužitelná elektrická zařízení a podle evropské směrnice 2006/66/ES vadné nebo opotřebované akumulátory/baterie shromažďovat odděleně a odevzdat k ekologické recyklaci.

Již nepoužitelné součásti systému Bosch eBike odevzdejte autorizovanému prodejci jízdních kol.

Změny vyhrazeny.

Robert Bosch GmbH

72757 Reutlingen

Germany

www.bosch-ebike.com

1 270 020 Ncs (2020.08) T / 68