

Nyon

BUI350



Robert Bosch GmbH
72757 Reutlingen
Germany

www.bosch-ebike.com

1 270 020 BN2 (2020.04) T / 184 EEU

- pl** Oryginalna instrukcja obsługi
- cs** Původní návod k obsluze
- sk** Pôvodný návod na obsluhu
- hu** Eredeti használati utasítás
- ro** Instrucțiuni de folosire originale
- bg** Оригинално ръководство за експлоатация
- sl** Originalna navodila za uporabo
- hr** Originalne upute za uporabu
- et** Originaalkasutusjuhend
- lv** Oriģinālā lietošanas pamācība
- lt** Originali instrukcija



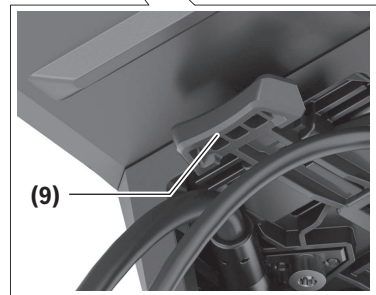
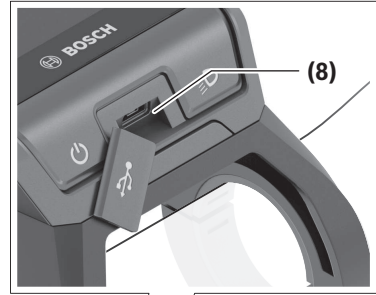
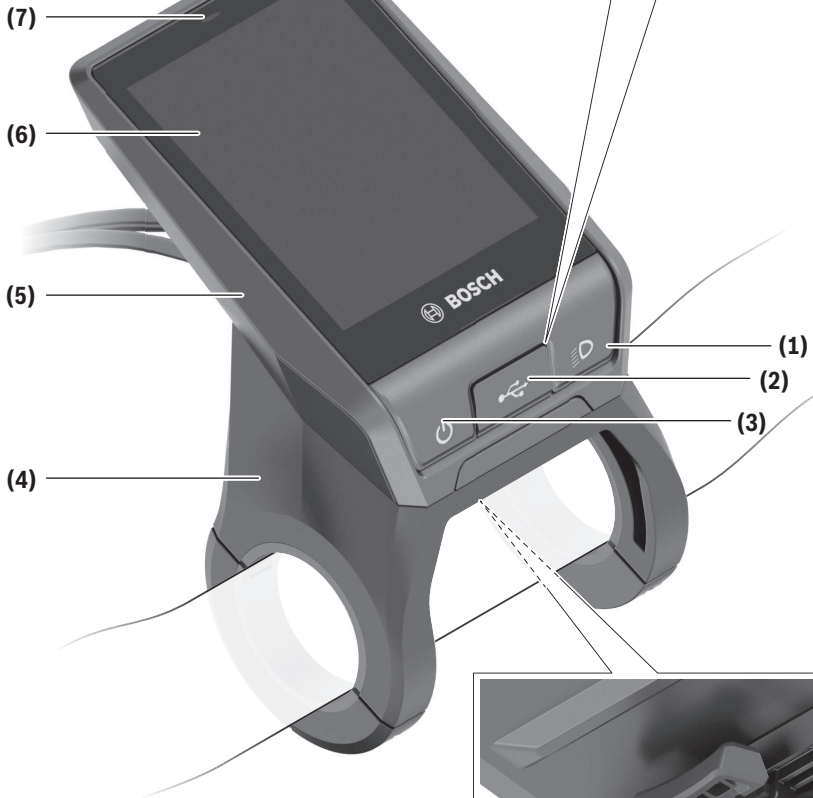

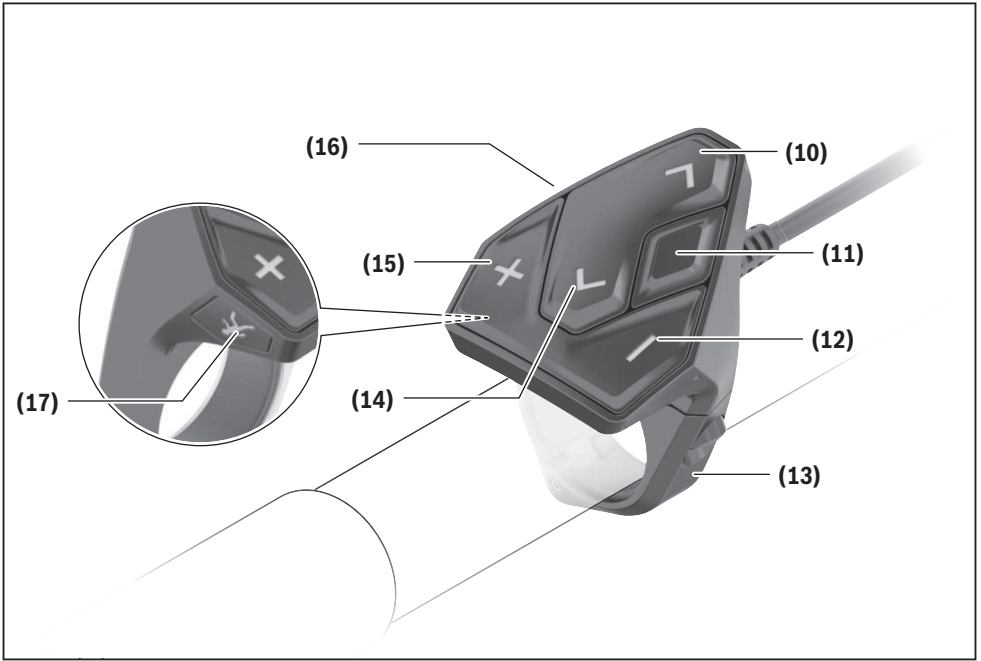

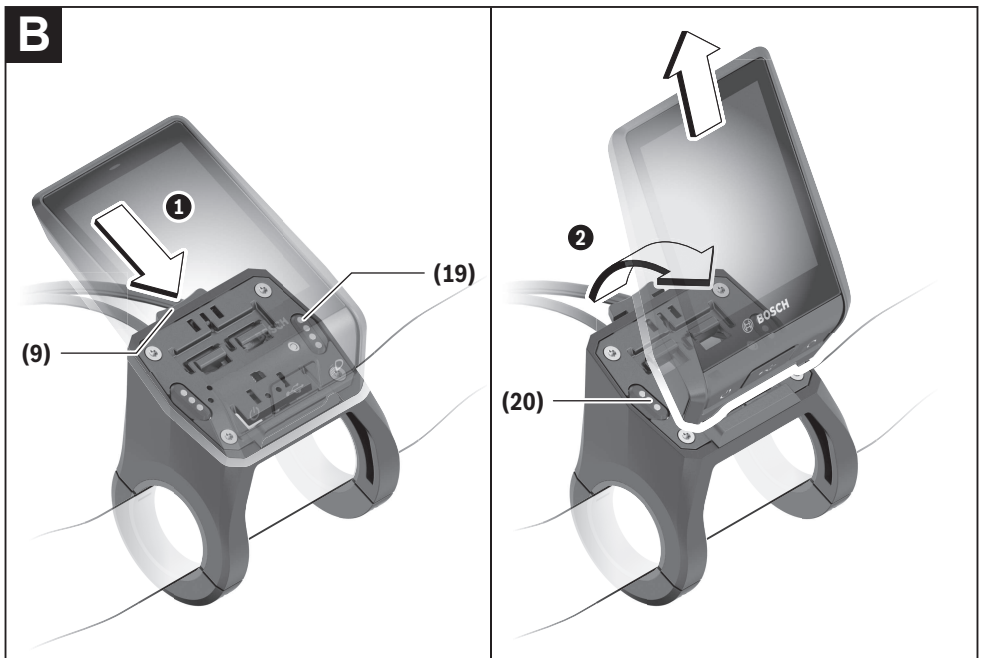
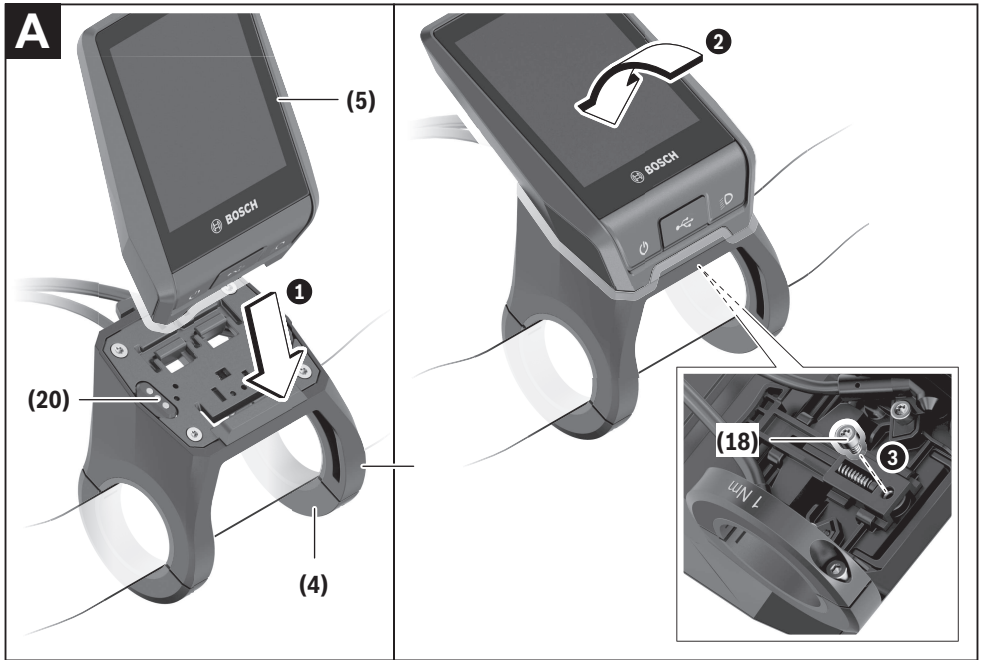

Wskazówki dotyczące bezpieczeństwa



Należy przeczytać wszystkie wskazówki dotyczące bezpieczeństwa i zalecenia.

Nieprzestrzeganie wskazówek dotyczących bezpieczeństwa i zaleceń może doprowadzić do porażenia prądem elektrycznym, pożaru i/lub poważnych obrażeń ciała.

Wszystkie wszystkie wskazówki dotyczące bezpieczeństwa pracy i zalecenia należy zachować do dalszego zastosowania.

Używane w niniejszej instrukcji obsługi pojęcie **akumulator** odnosi się do wszystkich oryginalnych akumulatorów Bosch eBike.

- ▶ **Należy uważać, aby ekran komputera pokładowego nie odwracał uwagi od sytuacji drogowej.** Użytkownicy ruchu drogowego, którzy nie koncentrują się wyłącznie na nim, mogą spowodować wypadek. Podczas jazdy komputer pokładowy wolno stosować wyłącznie do zmiany poziomów wspomagania. Dodatkowa obsługa komputera dozwolona jest dopiero po zatrzymaniu roweru.
- ▶ **Jasność wyświetlacza należy ustawić w taki sposób, aby użytkownik mógł dostrzec wszystkie ważne informacje, takie jak prędkość i symbole ostrzegawcze.** Nieprawidłowo ustawiona jasność wyświetlacza może prowadzić do sytuacji niebezpiecznych.
- ▶ **Przed rozpoczęciem programu treningowego należy skonsultować się z lekarzem i zasięgnąć porady dotyczącej dozwolonych obciążeń organizmu.** Tylko w ten sposób można uniknąć ewentualnego przecięcia organizmu.
- ▶ **Stosując czujnik częstotliwości uderzeń serca, należy wziąć pod uwagę, że ukazany wynik może być zafałszowany przez zakłócenia elektromagnetyczne.** Wyświetlaną częstotliwość uderzeń serca należy traktować wyłącznie jako wartości referencyjne. Za skutki spowodowane niewłaściwymi wartościami nie ponosimy żadnej odpowiedzialności.
- ▶ **Nyon nie jest wyrobem medycznym.** Wartości wyświetlane na ekranie Fitness mogą różnić się od wartości rzeczywistych.
- ▶ **Nie wolno otwierać komputera pokładowego.** Otwarcie obudowy komputera pokładowego może spowodować jego zniszczenie i wygaśnięcie gwarancji.
- ▶ **Nie wolno używać komputera pokładowego jako uchwytu.** Używanie komputera pokładowego do podnoszenia roweru może spowodować nieodwracalne uszkodzenie komputera pokładowego.
- ▶ **Ostrożnie!** Korzystanie z komputera pokładowego z funkcją *Bluetooth®* i/lub WiFi może spowodować zakłócenia działania innych urządzeń i sprzętu, samolotów i sprzętu medycznego (np. rozruszników serca, aparatów słuchowych). Nie można także całkowicie wykluczyć możliwości doznania uszczerbku przez ludzi i zwierzęta znajdujące się w bezpośrednim otoczeniu. Komputera pokładowego z funkcją *Bluetooth®* nie należy używać w pobliżu sprzętu

medycznego, stacji paliw, urządzeń chemicznych, stref zagrożenia eksplozją oraz wybuchem. Komputera pokładowego z funkcją *Bluetooth®* nie należy używać w samolotach. Należy unikać długotrwałego użytkowania urządzenia, jeżeli znajduje się ono w bezpośredniej bliskości ciała.

- ▶ Znak słowny *Bluetooth®* oraz znaki graficzne (logo) są zarejestrowanymi znakami towarowymi i stanowią własność Bluetooth SIG, Inc. Wszelkie wykorzystanie tych znaków przez firmę Bosch eBike Systems odbywa się zgodnie z umową licencyjną.
- ▶ **Należy przeczytać i przestrzegać wskazówek dotyczących bezpieczeństwa pracy oraz zaleceń zawartych we wszystkich instrukcjach obsługi systemu eBike oraz w instrukcji obsługi roweru elektrycznego.**

Informacje o ochronie danych osobowych

W przypadku odesłania niesprawnego komputera pokładowego do autoryzowanego serwisu Bosch, może okazać się konieczne przekazanie firmie Bosch danych zapisanych na komputerze pokładowym.

Wskazówki bezpieczeństwa dotyczące posługiwania się systemem nawigacyjnym

- ▶ **Podczas jazdy nie wolno wyznaczać tras. Nowy cel wolno wprowadzać po uprzednim zatrzymaniu się.** Użytkownicy ruchu drogowego, którzy nie koncentrują się wyłącznie na nim, mogą spowodować wypadek.
- ▶ **Jeżeli system nawigacyjny proponuje drogę, której pokonanie byłoby zbyt trudne, ryzykowne lub niebezpieczne w porównaniu do umiejętności bądź zdolności rowerzysty, podążanie trasą wyznaczoną przez system nawigacyjny należy przerwać.** W takim wypadku należy skorzystać z innej trasy, zaoferowanej przez sprzęt nawigacyjny.
- ▶ **Należy stosować się do wszystkich znaków drogowych, nawet wówczas, gdy system nawigacyjny zaleca jazdę określoną drogą.** System nawigacyjny nie uwzględnia terenów budowy oraz okresowo wprowadzonych objazdów.
- ▶ **W niejasnych sytuacjach drogowych lub w sytuacjach zagrażających bezpieczeństwu (zablokowane ulice, objazdy itp.) nie należy korzystać z systemu nawigacyjnego.** Należy zawsze mieć ze sobą dodatkowe mapy i systemy komunikacyjne.

Opis produktu i jego zastosowania

Użytkowanie zgodne z przeznaczeniem

Komputer pokładowy **Nyon (BUI350)** przewidziany jest do sterowania systemem Bosch eBike oraz do wyświetlania parametrów jazdy.

Oprócz przedstawionych tutaj funkcji możliwe są także inne funkcje wynikające z bieżącej modyfikacji oprogramowania w celu usunięcia błędów i rozszerzenia funkcjonalności.

Dalsze informacje na ten temat znajdują się na stronie:

www.Bosch-eBike.com.

Instrukcja obsługi aplikacji oraz portalu jest dostępna w internetowej instrukcji obsługi na stronie:

www.Bosch-eBike.com.

Nyon (BUI350) nie jest przeznaczony do nawigacji bez roweru (np. podczas jazdy samochodem lub wycieczek pieszych).

Przedstawione graficznie komponenty

Numeracja przedstawionych komponentów odnosi się do schematów, znajdujących się na stronach graficznych, umieszczonych na początku niniejszej instrukcji.

Wszystkie rysunki części rowerowych, oprócz jednostki napędowej, komputera pokładowego wraz z panelem sterowania, czujnikiem szybkości i przynależnych uchwytów, są schematyczne i mogą różnić się od części rzeczywistego roweru elektrycznego.

- (1) Przycisk oświetlenia rowerowego
- (2) Osłona gniazda USB
- (3) Włącznik/wyłącznik komputera pokładowego
- (4) Uchwyt komputera pokładowego^{A)}
- (5) Komputer pokładowy
- (6) Wyświetlacz (dotykowy)
- (7) Czujnik jasności
- (8) Gniazdo USB
- (9) Mechanizm odblokowujący
- (10) Przycisk przewijania w przód
- (11) Przycisk wyboru
- (12) Przycisk do redukcji wspomagania
- (13) Uchwyt panelu sterowania
- (14) Przycisk przewijania w tył
- (15) Przycisk do zwiększenia wspomagania
- (16) Panel sterowania
- (17) Przycisk systemu wspomagania startu/wspomagania przy popychaniu **WALK**
- (18) Śruba blokująca komputera pokładowego
- (19) Styki łączące z jednostką napędową
- (20) Styki łączące z panelem sterowania

A) W przypadku mocowania na kierownicy możliwe są także spersonalizowane rozwiązania bez zacisków do kierownicy.

Dane techniczne

Komputer pokładowy		Nyon
Kod produktu		BUI350
Pamięć wewnętrzna ogółem	GB	8
Prąd ładowania (wyjście) złącza USB, maks.	mA	1500
Napięcie ładowania złącza USB, maks.	V	5
Kabel ładowania USB		1 270 016 360
Temperatura robocza	°C	-5 ... +40
Temperatura przechowywania	°C	+10 ... +40
Temperatura ładowania	°C	0 ... +40
Wewnętrzny akumulator litowo-jonowy	V mAh	3,7 1000
Stopień ochrony		IP x5
Obsługiwane standardy Wi-Fi		802.11b/g/n (2,4 GHz)
Ciężar, ok.	kg	0,2
Wi-Fi		
- Częstotliwość	MHz	2400–2480
- Moc sygnału	mW	< 100
Bluetooth®		
- Częstotliwość	MHz	2400–2480
- Moc sygnału	mW	< 10

Deklaracja zgodności

Niniejszym spółka Robert Bosch GmbH, Bosch eBike Systems, oświadcza, że urządzenie radiowe **Nyon (BUI350)** jest zgodne z dyrektywami 2014/53/UE i 2011/65/UE. Pełny tekst deklaracji zgodności UE jest dostępny na stronie: <https://www.ebike-connect.com/conformity>.

Komputer pokładowy jest wyposażony w osobne, wewnętrzne anteny do obsługi Bluetooth, Wi-Fi oraz GPS o odpowiedniej mocy użytecznej. Anteny nie są dostępne dla użytkownika. Wszelkie modyfikacje wykonane przez użytkownika stanowią naruszenie ustawowych zezwoleń dla tego produktu.

Montaż

- ▶ **Podczas montażu uchwytu oraz wszelkich prac wykonywanych przy uchwycie należy wyłączyć i zdjąć komputer pokładowy.** Pozwoli to uniknąć nieprawidłowości w działaniu i użytkowaniu urządzenia.
- ▶ **Podczas montażu lub demontażu śruby zabezpieczającej należy wyłączyć i zdjąć komputer pokładowy.** Pozwoli to uniknąć nieprawidłowości w działaniu i użytkowaniu urządzenia.

Wkładanie i wyjmowanie komputera pokładowego (zob. rys. A–B)

Aby **włożyć** komputer pokładowy (5), należy przyłożyć go najpierw dolną częścią do uchwytu (4), a następnie popchnąć go lekko w przód aż do wyczuwalnego zablokowania. Upewnić się, że komputer pokładowy został zablokowany w uchwycie.

Aby **wyjąć** komputer pokładowy (5), należy nacisnąć mechanizm odblokowujący (9) i pociągnąć komputer pokładowy w górę.

- ▶ **Odstawiając rower elektryczny, należy zawsze wyjmować z niego komputer pokładowy.**

Istnieje możliwość zabezpieczenia mechanizmu odblokowującego śrubą. W tym celu należy zdjąć uchwyt (4) z kierownicy. Umieścić komputer pokładowy w uchwycie. Wkręcić załączoną śrubę blokującą (18) (gwint M3, długość 5 mm) od dołu w przewidziany do tego celu gwint umieszczony w uchwycie. Ponownie zamontować uchwyt na kierownicy.

Wskazówka: Śruba blokująca nie jest zabezpieczeniem antykradzieżowym.

Praca

Uruchamianie systemu eBike

Wymogi

Aktywacji systemu eBike można dokonać tylko wówczas, gdy spełnione zostaną następujące wymogi:

- W rowerze został zamontowany naładowany w wystarczającym stopniu akumulator eBike (zob. instrukcja obsługi akumulatora).
- Komputer pokładowy jest prawidłowo zamocowany w uchwycie.
- Akumulator komputera pokładowego musi być w wystarczającym stopniu naładowany.

Włączanie/wyłączanie systemu eBike

System eBike można **włączyć** na kilka sposobów:

- Po włożeniu komputera pokładowego i akumulatora eBike należy krótko nacisnąć włącznik/wyłącznik (3) komputera pokładowego.
- Przy zamontowanym komputerze pokładowym należy nacisnąć włącznik/wyłącznik akumulatora eBike (w niektórych rozwiązaniach stosowanych przez producentów rowerów elektrycznych włącznik/wyłącznik akumulatora może nie być dostępny; zob. instrukcja obsługi producenta roweru).

Napęd jest aktywowany po naciśnięciu na pedały (nie dotyczy funkcji wspomagania przy popychaniu ani poziomu wspomagania **OFF**). Moc silnika uzależniona jest od ustawionego na komputerze pokładowym poziomu wspomagania. Ustąpienie nacisku na pedały w trybie pracy normalnej lub osiągnięcie prędkości **25/45 km/h** powoduje automatyczne wyłączenie napędu eBike. Napęd uruchamiany jest automatycznie po ponownym naciśnięciu na pedały lub gdy prędkość roweru spadnie poniżej **25/45 km/h**.

System eBike można **wyłączyć** na kilka sposobów:

- Nacisnąć włącznik/wyłącznik (3) komputera pokładowego przez co najmniej 3 sekundy.
- Wyłączyć akumulator eBike za pomocą jego włącznika/wyłącznika (w niektórych rozwiązaniach stosowanych przez producentów rowerów elektrycznych włącznik/wyłącznik akumulatora może nie być dostępny; zob. instrukcja obsługi akumulatora).

Wskazówka: **Nyon (BUI350)** zostanie przestawiony w tryb Standby.

- Wyjąć komputer pokładowy z uchwytu. Jeżeli przez ok. 10 minut napęd roweru nie zostanie uruchomiony (np. podczas postoju roweru), a na komputerze pokładowym lub panelu sterowania nie zostanie naciśnięty żaden przycisk, system eBike wyłączy się automatycznie w celu oszczędzenia energii.

Nyon (BUI350) przejdzie w tryb Standby.

Tryb Standby

Użytkownik może przestawić swój komputer pokładowy w tryb Standby, który umożliwi szybsze uruchomienie komputera pokładowego i systemu.

Tryb Standby można ustawić, korzystając z następujących sposobów:

- Nacisnąć włącznik/wyłącznik (3) komputera pokładowego przez co najmniej 1 sekundę, ale nie dłużej niż 3 sekundy.
- Zaczekać 10 minut, aż system się wyłączy.
- Wyłączyć akumulator za pomocą włącznika/wyłącznika akumulatora.

Tryb Standby zakończy się, gdy użytkownik nacisnie włącznik/wyłącznik (3) komputera pokładowego przez 1 sekundę.

Tryb Standby zakończy się, a komputer pokładowy wyłączy się automatycznie, gdy stan naładowania akumulatora komputera pokładowego jest niższy niż 75%. Niezależnie od wszystkiego, komputer pokładowy wyłączy się najpóźniej o północy (godzina 0:00).

W przypadku niemożliwości włączenia **Nyon (BUI350)** lub nieprawidłowego działania, należy dłużej nacisnąć (ok. 15 s) włącznik/wyłącznik. Może to pomóc w usunięciu nieprawidłowości w działaniu.

Zasilanie komputera pokładowego

Jeżeli komputer pokładowy jest umieszczony w uchwycie (4), w rowerze elektrycznym jest zamontowany naładowany w wystarczającym stopniu akumulator eBike, a system eBike jest włączony, akumulator komputera pokładowego jest zasilany i ładowany przez akumulator eBike.

Po wyjściu komputera pokładowego z uchwytu **(4)** komputer pokładowy jest zasilany przez własny akumulator wewnętrzny. Jeżeli akumulator komputera pokładowego ma zbyt niski poziom naładowania, na wyświetlaczu ukazuje się odpowiednie ostrzeżenie.

Aby naładować akumulator komputera pokładowego, należy go ponownie umieścić w uchwycie **(4)**. Należy wziąć pod uwagę, że system eBike wyłącza się automatycznie po 10 minutach, jeśli nie jest użytkowany, a akumulator eBike nie jest akurat ładowany. W takim przypadku ładowania akumulatora komputera pokładowego również zostanie przetrwane.

Komputer pokładowy można ładować również przez złącze USB **(8)**. W tym celu należy otworzyć osłonę **(2)**. Połączyć gniazdo USB komputera pokładowego za pomocą odpowiedniego kabla micro USB z dostępną w handlu ładowarką USB (nie wchodzi w zakres dostawy) lub z portem USB komputera (maks. napięcie ładowania **5 V**; maks. prąd ładowania **1500 mA**).

Bez ponownego naładowania akumulatora komputera pokładowego data i godzina zapamiętywane są przez okres ok. 6 miesięcy.

Wskazówka: Aby zapewnić maksymalną żywotność akumulatora komputera pokładowego, akumulator należy doładować co trzy miesiące przez jedną godzinę.

Złącze USB

Komputer pokładowy można naładować przez złącze USB.

W tym celu należy otworzyć osłonę **(2)** złącza USB **(8)** na komputerze pokładowym. Połączyć złącze USB zewnętrznego urządzenia za pomocą za pomocą kabla ładowania USB micro A – micro B (do kupienia w punkcie sprzedaży rowerów elektrycznych firmy Bosch) z gniazdem USB **(8)** na komputerze pokładowym.

Po użyciu osłony **(2)** złącza USB należy ponownie starannie zamknąć.

Połączenie za pomocą kabla USB nie jest wodoszczelnym połączeniem wtykowym. Podczas jazdy w deszczu nie wolno podłączać żadnych zewnętrznych urządzeń, a złącze USB należy dokładnie zamknąć osłoną **(2).**

Nie ma możliwości ładowania urządzeń zewnętrznych przez złącze USB.

Wskazanie stanu naładowania akumulatora

Wskazanie stanu naładowania akumulatora eBike **g** (zob. „<Ride Screen (Ekran Ride)>”, Strona Polski – 7) można odczytać na pasku stanu. Stan naładowania akumulatora eBike można odczytać także ze wskaźnika LED akumulatora eBike.

Kolor wskazania	Objaśnienie
Biały	Stan naładowania akumulatora eBike wynosi ponad 30%.
Żółty	Stan naładowania akumulatora eBike wynosi od 15% do 30%.

Kolor wskazania	Objaśnienie
Czerwony	Stan naładowania akumulatora eBike wynosi od 0% do 15%.
Czerwony + !	Pojemność potrzebna do wspomaganie napędu została wyczerpana i wspomaganie zostanie stopniowo wyłączone. Pozostała pojemność konieczna jest do działania oświetlenia rowerowego i komputera pokładowego.

Jeżeli akumulator eBike jest ładowany w rowerze, ukaże się odpowiedni komunikat.

Jeżeli komputer pokładowy zostanie wyjęty z uchwytu **(4)**, zapamiętywany jest ostatnio wskazywany stan naładowania akumulatora.

Pierwsze uruchomienie komputera pokładowego

► **Przed pierwszym uruchomieniem należy zdjąć folię ochronną z wyświetlacza, aby zagwarantować pełną funkcjonalność komputera pokładowego.** Pozostawienie folii ochronnej na wyświetlaczu może zakłócić działanie/wydajność komputera pokładowego.

► **W przypadku stosowania folii ochronnej na wyświetlaczu nie możemy zagwarantować pełnej funkcjonalności komputera pokładowego.**

Nyon dostarczany jest z akumulatorem częściowo naładowanym fabrycznie. Przed pierwszym użyciem należy całkowicie naładować akumulator, korzystając z portu USB lub systemu eBike.

Tuż po włączeniu komputera pokładowego (po ok. 4 sekundach) można rozpocząć jazdę. Następnie komputer pokładowy wczyta w tle kompletny program operacyjny.

Wskazówka: Podczas pierwszego uruchomienia komputera pokładowego potrzebuje on nieco więcej czasu na przygotowanie do jazdy.

Jeżeli komputer pokładowy jest połączony z siecią Wi-Fi, użytkownik może zostać poinformowany o dostępności nowej aktualizacji. Należy pobrać aktualizację i zainstalować aktualną wersję oprogramowania.

Utworzenie identyfikatora użytkownika

Aby móc korzystać ze wszystkich funkcji systemu sterowania, należy zarejestrować się przez internet.

Przy użyciu identyfikatora użytkownika można m.in. przeglądać swoje parametry jazdy, planować trasy bez dostępu do internetu i przysyłać je do komputera pokładowego.

Identyfikator użytkownika można utworzyć w aplikacji **Bosch eBike Connect** lub bezpośrednio na portalu www.eBike-Connect.com. Podczas rejestracji należy wprowadzić wszystkie wymagane dane. Aplikację **Bosch eBike Connect** można bezpłatnie pobrać ze sklepu App Store (dla iPhone'ów firmy Apple) Google Play Store (dla urządzeń z systemem operacyjnym Android).

Połączenie komputera pokładowego z portalem

Komputer pokładowy łączy się z portalem przy połączeniu Wi-Fi.

W tym celu należy wykonać następujące czynności:

- Nacisnąć **<Login (Logowanie)>** na **<Status Screen (Ekran Statusu)>**.
- Wybrać **<Wi-Fi>**.
- Wybrać sieć.
- Wprowadzić nazwę użytkownika i hasło.

Po nawiązaniu połączenia wszystkie dane zostaną zsynchronizowane z komputerem pokładowym.

Połączenie komputera pokładowego z aplikacją Bosch eBike Connect

Połączenie ze smartfonem można nawiązać w następujący sposób:

- Uruchomić aplikację.
- Wybrać zakładkę **<Mój eBike>**.
- Wybrać **<Dodaj nowe urządzenie eBike>**.
- Dodać **Nyon (BUI350)**.

W aplikacji pojawi się odpowiednia wskazówka, że na komputerze pokładowym należy nacisnąć przycisk oświetlenia rowerowego **(1)** i przytrzymać go przez 5 sekund.

Nacisnąć i przytrzymać przez 5 sekund przycisk **(1)**. Komputer pokładowy aktywuje połączenie *Bluetooth® Low Energy* automatycznie i przechodzi w tryb parowania.

Należy postępować zgodnie ze wskazówkami na ekranie. Po zakończeniu parowania dane użytkownika są synchronizowane.

Wskazówka: Połączenia *Bluetooth®* nie trzeba aktywować ręcznie.

Ustawianie poziomu wspomagania

Na panelu sterowania **(16)** można ustawić, w jakim stopniu napęd eBike ma wspomagać użytkownika podczas pedałowania. Poziom wspomaganie można zmienić w każdej chwili, nawet podczas jazdy.

Wskazówka: W niektórych modelach poziom wspomagania jest ustawiony wstępnie i nie może zostać zmieniony. Jest też możliwe, że model dysponuje mniejszą liczbą poziomów wspomagania niż wymieniono w niniejszej instrukcji.

Użytkownik może mieć do dyspozycji następującą maksymalną liczbę poziomów wspomagania:

- **OFF:** wspomaganie silnika jest wyłączone, rower elektryczny napędzany jest jak normalny rower wyłącznie przez pedałowanie. Przy tym poziomie wspomagania nie można włączyć systemu wspomagania przy popychaniu.
- **ECO:** skuteczne wspomaganie przy maksymalnej efektywności, dla maksymalnych dystansów
- **TOUR:** równomierne wspomaganie, dla tras o dużych dystansach

– SPORT/eMTB:

- SPORT:** silne wspomaganie, dla sportowej jazdy po górskich odcinkach oraz dla ruchu w mieście
- eMTB:** optymalne wspomaganie w każdym terenie, sportowy tryb jazdy, ulepszone dynamiki, maksymalna wydajność (**eMTB** tylko w połączeniu z jednostkami napędowymi BDU250P CX, BDU365, BDU450 CX i BDU480 CX. Może być konieczna aktualizacja oprogramowania.)
- **TURBO:** maksymalne wspomaganie aż do wysokich częstotliwości pedałowania, dla sportowej jazdy

W celu **zwiększenia** poziomu wspomagania, należy nacisnąć przycisk **+** **(15)** na panelu sterowania tyle razy, aż pojawi się wskazanie żądanego poziomu wspomagania. W celu jego **obniżenia** należy nacisnąć przycisk **-** **(12)**.

Moc silnika jest wyświetlana we wskazaniu **j**. Maksymalna moc silnika uzależniona jest od wybranego poziomu wspomagania.

Po wyjęciu komputera pokładowego z uchwytu **(4)** ostatnio wskazywany poziom wspomagania jest zapamiętywany, a wskazanie **j** mocy silnika pozostaje puste.

Włączanie/wyłączanie systemu wspomagania przy popychaniu

System wspomagania przy popychaniu ułatwia prowadzenie roweru elektrycznego. Prędkość jest w tej funkcji zależna od wybranego biegu i może osiągnąć maksymalnie **6 km/h**. Przy uruchomionej systemie wspomagania przy popychaniu (przy pełnej mocy) działa zasada: im mniejszy bieg, tym mniejsza prędkość.

- ▶ **Z systemu wspomagania przy popychaniu wolno korzystać wyłącznie podczas pchania roweru.** Jeżeli koła roweru elektrycznego nie mają kontaktu z podłożem podczas korzystania z systemu wspomagania przy popychaniu, istnieje niebezpieczeństwo doznania obrażeń.

W celu **aktywacji** systemu wspomagania przy popychaniu należy krótko nacisnąć przycisk **WALK** na komputerze pokładowym. Po aktywacji, w ciągu 3 sekund należy nacisnąć i przytrzymać przycisk **+**. Napęd roweru elektrycznego włącza się.

Wskazówka: Przy poziomie wspomagania **OFF** nie można włączyć systemu wspomagania przy popychaniu.

System wspomagania przy popychaniu **wyłącza się**, gdy jedena z poniższych sytuacji będzie miała miejsce:

- zwolniony zostanie przycisk **+**,
- koła roweru elektrycznego zablokują się (np. przez hamowanie lub przez kontakt z przeszkodą),
- prędkość przekroczy **6 km/h**.

Sposób działania systemu wspomagania przy popychaniu podlega krajowym uregulowaniom i dlatego może różnić się od powyższego opisu lub zostać zdezaktywowany.

Włączanie/wyłączanie oświetlenia rowerowego

W modelach, w których oświetlenie rowerowe jest zasilane przez system eBike, za pomocą przycisku oświetlenia rowerowego **(1)** można włączyć równocześnie lampkę przednią i tylną.

Przed rozpoczęciem jazdy należy sprawdzić prawidłowość działania oświetlenia rowerowego.

Przy włączonym oświetleniu świeci się wskazanie oświetlenia rowerowego **f** na pasku stanu wyświetlacza.

Włączenie/wyłączenie oświetlenia rowerowego nie ma żadnego wpływu na podświetlenie ekranu.

Lock (funkcja premium)

Funkcję Lock można kupić w <Sklep> aplikacji eBike Connect. Po włączeniu funkcji Lock i wyjęciu komputera pokładowego następuje dezaktywacja wspomagania jednostki napędowej eBike. Ponowna aktywacja jest możliwa wyłącznie w komputerze pokładowym roweru elektrycznego.

Szczegółową instrukcję można znaleźć w internetowej instrukcji obsługi na stronie: www.Bosch-eBike.com

Activity tracking (Śledzenie aktywności)

Do zapisywania aktywności konieczne jest zarejestrowanie się lub zalogowanie na portalu eBike Connect lub posiadanie aplikacji eBike Connect.

Aby możliwe było zapisywanie aktywności, należy na portalu lub w aplikacji wyrazić zgodę na zapisywanie lokalizacji. Tyko po wyrażeniu zgody na portalu i w aplikacji będą wyświetlane informacje dotyczące aktywności. Zapisywanie lokalizacji ma miejsce tylko wtedy, gdy komputer pokładowy jest połączony z aplikacją eBike Connect.

Po zakończeniu synchronizacji aktywność jest wyświetlana już podczas jazdy w aplikacji i na portalu.

System eShift (opcja)

Pojęcie eShift oznacza zintegrowany w systemie eBike elektroniczny system wspomagania. Części składowe systemu eShift zostały połączone elektrycznie z jednostką napędową przez producenta. Obsługa automatycznego systemu wspomagania jest opisana w osobnej instrukcji obsługi.

ABS – system zapobiegający blokowaniu kół (opcja)

Jeżeli koło jest wyposażone w system Bosch eBike ABS, nieposiadający zewnętrznej lampki kontrolnej, lampka kontrolna na wyświetlaczu komputera pokładowego **Nyon** (BUI350) zaświeci się podczas uruchomienia systemu oraz w razie awarii. Szczegółowe informacje dotyczące systemu ABS i jego działania znajdują się w instrukcji obsługi systemu ABS.

Aktualizacje oprogramowania

Jeżeli **Nyon** (BUI350) jest podłączony przez Wi-Fi, automatycznie sprawdzana jest dostępność aktualnego oprogramowania. Jeżeli aktualizacja oprogramowania będzie dostępna, użytkownik zostanie poinformowany za pomocą odpowiedniej wskazówki. Alternatywnie użytkownik może ręcznie wyszukać aktualizację w menu <System Settings (Ustawienia systemowe)>.

Wskazówki dotyczące jazdy przy użyciu systemu eBike

Pielęgnacja roweru elektrycznego

Należy wziąć pod uwagę zakres dopuszczalnych temperatur części składowych roweru elektrycznego podczas użytkowania i przechowywania. Należy chronić jednostkę napędową, komputer pokładowy i akumulator przed ekstremalnymi temperaturami (np. przed intensywnym nasłonecznieniem bez równoczesnej wentylacji). Ekstremalne temperatury mogą uszkodzić części składowe (a w szczególności akumulator).

Ekran komputera pokładowego należy utrzymywać w czystości. W razie zabrudzeń może dojść do błędnego odczytu jasności. W trybie nawigacji może dojść do błędnych przełączeń trybów dzienny/noctny.

Gwałtowna zmiana warunków otoczenia może dojść do zaparowania szyby od wewnątrz. Po krótkim czasie dojdzie do wyrównania temperatur i para zniknie.

System sterowania Nyon

System sterowania Nyon składa się z trzech części składowych:

1. Z komputera pokładowego Nyon z panelem sterowania
2. Z aplikacji na smartfonie **Bosch eBike Connect**
3. Z portalu internetowego www.eBike-Connect.com

Wiele ustawień i funkcji może być administrowanych na poziomie wszystkich trzech komponentów. Niektóre ustawienia i funkcje są dostępne i można nimi sterować tylko za pomocą określonych komponentów. Przy istniejącym połączeniu z internetem przez *Bluetooth*® synchronizacja danych odbywa się automatycznie. Przegląd możliwych funkcji można znaleźć w poniższej tabelce.

Funkcje komputera pokładowego ①

Funkcje aplikacji na smartfonie ②

Funkcje portalu internetowego ③

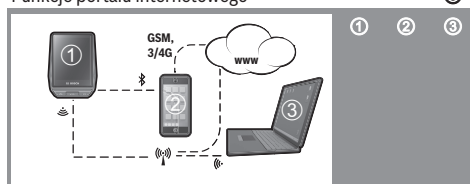

Logowanie/rejestracja	✓	✓	✓
Zmiana ustawień	✓	✓	✓
Zapis parametrów jazdy	✓		
Wskazanie parametrów jazdy w czasie rzeczywistym	✓		
Przygotowanie/analiza parametrów jazdy		✓	✓
Tworzenie wskazań zdefiniowanych przez użytkownika	✓		
Wskazanie aktualnego miejsca pobytu	✓ ^{A)}	✓ ^{A)}	✓
Nawigacja	✓		
Planowanie trasy	✓	✓	✓

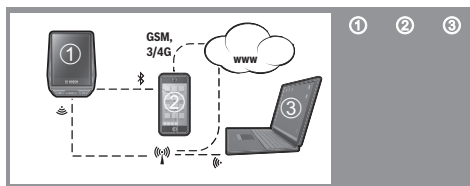

Wskazanie pozostałego dystansu (aktualna lokalizacja zakreślona okręgiem)	✓		
Efekt treningu w czasie rzeczywistym	✓		
Przegląd tras		✓	✓
Zakup funkcji premium		✓	

A) Konieczny jest sygnał GPS

Funkcje Premium

Funkcje standardowe systemu sterowania **Nyon (BUI350)** można rozszerzyć poprzez zakup **funkcji premium** dostępnych w App Store dla iPhone'ów firmy Apple lub w Google Play dla urządzeń z systemem operacyjnym Android.

Oprócz bezpłatnej aplikacji **Bosch eBike Connect** użytkownicy mają do dyspozycji szereg płatnych funkcji premium. Szczegółową listę dodatkowych aplikacji można znaleźć w internetowej instrukcji obsługi, na stronie: www.Bosch-eBike.com.

Wskazania i ustawienia komputera pokładowego

Wskazówka: Wszystkie ilustracje z widokiem ekranu oraz teksty interfejsu na kolejnych stronach odpowiadają aktualnemu stanowi oprogramowania. Może zdarzyć się, że po aktualizacji oprogramowania wygląd ekranu i/lub prezentowane teksty ulegną nieznacznej zmianie.

Nyon jest wyposażony w ekran dotykowy. Przesuwając palcem w prawo lub lewo można przeglądać poszczególne ekrany. Naciśnięcie palcem na ekranie stanu może spowodować otwarcie dodatkowych funkcji lub podmenu.

Nyon dysponuje standardowymi i zdefiniowanymi ekranami. Użytkownik może także tworzyć własne ekrany. Użytkownik może sterować kolejnością oraz liczbą ekranów. Dla ekranów można użyć maks. 25 kafelków. Opis ekranów w niniejszej instrukcji obsługi dotyczy konfiguracji podstawowej komputera pokładowego, w momencie dostawy.

Standardowe ekrany:

- <Ride Screen (Ekran Ride)>
- <Status Screen (Ekran Statusu)>
- <Map Screen (Ekran Map)>
- <Trip Data Screen (Ekran Parametry jazdy)>
- <Analysis Screen (Ekran Analiza)>

Zdefiniowane ekrany:

- <Fitness Screen (Ekran Fitness)>
- <eMTB Screen (Ekran eMTB)>
- <Basic Screen (Ekran Podstawowy)>

Za pomocą przycisków < (14) oraz > (10) można przechodzić do kolejnych ekranów z parametrami jazdy, także w cza-

sie podróży. Dzięki temu obie ręce pozostają podczas jazdy na kierownicy.

Za pomocą przycisków + (15) oraz - (12) można zwiększyć lub zmniejszyć poziom wspomagania.

Menu <Settings (Ustawienia)>, do którego można przejść z <Status Screen (Ekran Statusu)> nie może być konfigurowane podczas jazdy.

<Ride Screen (Ekran Ride)>

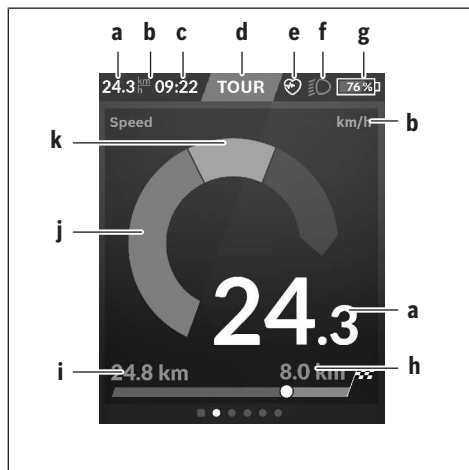

- a Prędkość
- b Jednostka prędkości
- c Godzina^{A)}
Wskazywana jest aktualna godzina zgodnie z wybraną strefą czasową. Ustawienie godziny odbywa się automatycznie z wykorzystaniem GPS.
- d Poziom wspomagania
W zależności od poziomu wspomagania dostosowany jest kolor ekranu.
- e Połączenie z czujnikiem częstotliwości uderzeń serca
Miejsce to może być wykorzystywane do wskazywania innych zdarzeń. Odpowiednie wskazanie może pojawić się w przypadku innego zdarzenia (np. połączenie ze smartfonem).
- f Oświetlenie rowerowe
Symbol pojawia się po włączeniu oświetlenia rowerowego.
- g Ładowanie akumulatora eBike
- h Informacja o pozostałym dystansie^{B)C)}
- i Przejechany dystans
- j Moc silnika

k Wydajność pedałowania

- A) W przypadku rowerów elektrycznych z systemem ABS godzinę zastępuje napis **((ABS))**.
- B) W przypadku **włączonej** nawigacji na końcu skali widoczna jest flaga celu oraz pozostała odległość do celu. Przy wystarczającej pojemności akumulatora eBike prawa część skali wyświetla się na zielono. Jeżeli prawa część skali wyświetla się na pomarańczowo lub czerwono, przy aktualnie ustawionym poziomie wspomagania osiągnięcie celu z wykorzystaniem wspomagania może być niepewne lub niemożliwe. Pozostała rezerwa energii w akumulatorze może wystarczyć do osiągnięcia celu pod warunkiem wyboru niższego poziomu wspomagania.
- C) W przypadku **wyłączonej** nawigacji po lewej stronie widoczna jest liczba przejechanych kilometrów, a po prawej stronie pozostały dystans.

Wskaźniki **a ... g** tworzą pasek stanu i są wyświetlane na każdym ekranie..

Po wyjściu komputera pokładowego z uchwytu zmienia się pasek stanu:

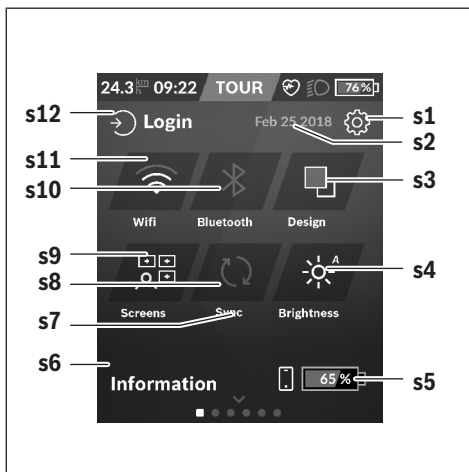

- l** Ładowanie akumulatora komputera pokładowego
Przy istniejącym połączeniu *Bluetooth®* i/lub połączeniu Wi-Fi pośrodku wyświetlane są odpowiednie ikony.
- g** Ładowanie akumulatora eBike
Ostatni stan naładowania akumulatora eBike

<Status Screen (Ekran Statusu)>

- s1** Przycisk **<Settings (Ustawienia)>**
- s2** Data
- s3** **<Design (Schemat kolorów)>**
Tutaj można przełączyć tło z jasnego na ciemne.
- s4** Przycisk **<Brightness (Jasność)>**
Tutaj można wybrać następujące poziomy jasności: 25% | 50% | 75% | 100% | Auto.
- s5** Ładowanie akumulatora smartfona

s6 **<Information (Informacje)>**

Tutaj są wskazywane ostatnie zdarzenia (np. pobranie map).

s7 Czas ostatniej synchronizacji**s8** Przycisk synchronizacji**s9** Przycisk **<Screens (Ekran)>**

Za pomocą tego przycisku można dopasować kolejność i zawartość ekranów.

s10 Przycisk **<Bluetooth>**

Dotknięcie: aktywacja/dezaktywacja

Naciśnięcie i przytrzymanie: szybki dostęp do menu *Bluetooth®*

s11 Przycisk **<WiFi>**

Dotknięcie: aktywacja/dezaktywacja

Naciśnięcie i przytrzymanie: szybki dostęp do menu Wi-Fi

s12 **<Login (Logowanie)>**

Tutaj użytkownik może połączyć się za pomocą swojego identyfikatora.

<Settings (Ustawienia)>

Do menu Ustawienia można przejść z ekranu statusu. Menu **<Settings (Ustawienia)>** nie można go otwierać ani konfigurować podczas jazdy.

Dotknięcie przycisku Ustawienia **<Settings (Ustawienia)>** i wybrać żądane ustawienie/podmenu. Naciśnięcie strzałkę powrotu w nagłówku, można wrócić do poprzedniego menu. Naciśnięcie symbolu **x** (w nagłówku po prawej stronie) powoduje zamknięcie menu Ustawienia.

Pierwsza warstwa ustawień wyświetla następujące nadrzędne elementy:

– **<Map Settings (Ustawienia mapy)>**

Za pomocą **<Map Settings (Ustawienia mapy)>** można wybrać widok map (2D/3D), sprawdzić pobrane mapy oraz aktualizacje map, a także pobrać zalecane mapy.

– **<My eBike (Mój eBike)>** – ustawienia roweru elektrycznego:

Liczniki, np. przejechanych w danym dniu kilometrów i średnich wartości, a także pozostały dystans można wyzerować automatycznie lub ręcznie. Można także zmienić wstępnie ustawioną przez producenta wartość obrotu koła o $\pm 5\%$. Jeżeli rower elektryczny jest wyposażony w system **eShift**, można go tutaj skonfigurować. Sprzedawca rowerów może ustalić termin serwisowania po osiągnięciu określonego przebiegu lub upływie określonego czasu. Na stronie części składowych wyświetlane są następujące informacje: numer seryjny części, status sprzętu, status oprogramowania oraz inne istotne dla danej części parametry.

– **<Screen Management (Zarządzanie ekranami)>**

W tym punkcie menu można dostosować ekrany i zawartość kafelków do indywidualnych potrzeb.

– **<Connections (Połączenia)>**

Tutaj można skonfigurować połączenia *Bluetooth®* i Wi-Fi

– **<My Profile (Mój profil)>**

Tutaj można wprowadzić lub zmodyfikować dane aktywnego użytkownika.

<System Settings (Ustawienia systemowe)>

Dla prędkości i odległości można wybrać kilometry lub mile, a dla wskazania czasu format 12- lub 24-godzinny. Tutaj można też ustawić strefę czasową i wybrać język. W komputerze pokładowym Nyon można przywrócić ustawienia fabryczne, uruchomić aktualizację oprogramowania (o ile jest dostępna) i wybrać wersję kolorystyczną: czarną lub białą.

<Information (Informacje)>

Często zadawane pytania (FAQ), certyfikaty, dane kontaktowe, informacje o licencjach. Szczegółowy opis poszczególnych parametrów można znaleźć w internetowej instrukcji obsługi na stronie: www.Bosch-eBike.com.

<Map Screen (Ekran Map)>

Nawigacja wykorzystuje mapy oparte na systemie Open Street Map (OSM).

Po włączeniu komputera Nyon rozpoczyna poszukiwanie sygnału GPS. Po znalezieniu wystarczającej liczby satelitów, punkt lokalizacji zmienia kolor z szarego na niebieski. Przy niekorzystnych warunkach pogodowych i w niektórych miejscach poszukiwanie sygnału GPS może trwać nieco dłużej. Jeżeli przez dłuższy czas nie zostanie znaleziony sygnał, należy ponownie uruchomić komputer Nyon.

Pierwsze wyszukiwanie satelitów może potrwać kilka minut. Aby uzyskać jak największą dokładność lokalizacji, pierwsze wyszukiwanie satelitów powinno odbyć się pod gołym niebem. Najlepiej zacząć kilka minut w bezruchu, nawet jeśli lokalizacja już została znaleziona.

Po ustaleniu lokalizacji przez Nyon, zostanie ona pokazana na mapie. Aby **powiększyć** fragment mapy, należy dotknąć ekranu dotykowego **dwoma** palcami i rozsunąć je. Aby **pomniejszyć** fragment mapy, należy przybliżyć do siebie oba palce. Aby **przesunąć** mapę, wystarczy przemieścić palce przyłożone do mapy w dowolną stronę. Aby **wybrać cel**, należy przyłożyć jeden palec do wybranego punktu na mapie i przytrzymać go przez dłuższą chwilę.

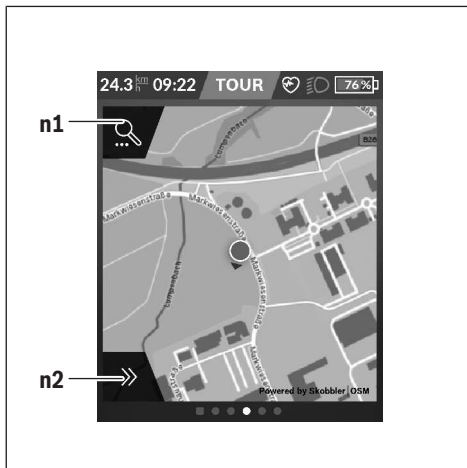

n1 Funkcja wyszukiwania w nawigacji

n2 Funkcje nawigacyjne

W funkcjach nawigacyjnych **n2** można wybrać cele w taki sposób, aby odpowiadały aktualnemu stanowi naładowania.

Podczas pracy nawigacji użytkownik otrzymuje informacje o tym, czy przy aktualnym poziomie wspomagania oraz aktualnym stanie naładowania akumulatora eBike możliwe jest osiągnięcie wyznaczonego celu.

Okrąg wokół własnej lokalizacji wskazuje, jak daleko – przy uwzględnieniu ustawionego poziomu wspomagania i terenu jazdy – można zjechać przy aktualnej rezerwie energii akumulatora. Po zmianie poziomu wspomagania okrąg zostanie odpowiednio zmodyfikowany.

Po wybraniu funkcji wyszukiwania w nawigacji **n1**, pojawi się następujące menu:

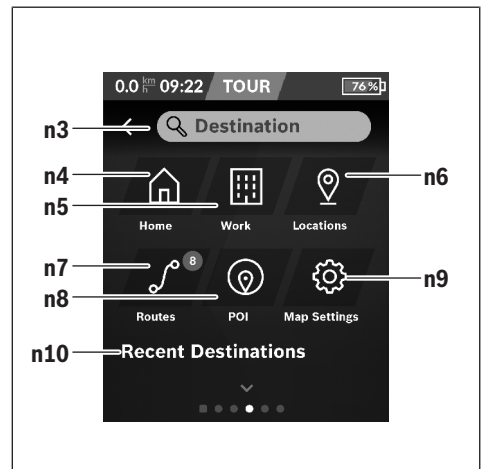

n3 Pole wprowadzania <Destination (Cel)>

Tutaj należy wprowadzić adres docelowy lub punkt POI (np. restaurację). W zależności od wprowadzonych danych zostaną wyświetlone wszystkie możliwe adresy w promieniu 100 km.

n4 Przycisk <Home (Dom)>

Po wybraniu tego przycisku nawigacja zostanie ustawiona na adres domowy.^{A)}

n5 Przycisk <Work (Praca)>

Po wybraniu tego przycisku nawigacja zostanie ustawiona na adres miejsca pracy.^{A)}

n6 Przycisk <Locations (Lokalizacje)>

Po wybraniu tego przycisku użytkownik zobaczy zapisane miejsca, zsynchronizowane przez aplikację lub portal.

n7 Przycisk <Routes (Trasy)>

Wyświetlane są zapisane na portalu, a następnie zsynchronizowane trasy.

n8 Przycisk <POI>

Po wybraniu tego przycisku wyświetlone zostaną interesujące cele, np. restauracje i sklepy.

n9 Przycisk <Map Settings (Ustawienia mapy)>

Wybierając ten przycisk, można zmodyfikować widok map lub zarządzać mapami.

n10 <Recent Destinations (Ostatni cel)>

Tutaj są wyświetlane ostatnie trasy i adresy.

A) Wykorzystywane i wyświetlane są dane z aplikacji i portalu.

Po wprowadzeniu celu wyświetlona zostanie najpierw najszybsza trasa (<Fast (Szybka trasa)>). Dodatkowo można wybrać także najbardziej atrakcyjną trasę (<Scenic (Malownicza trasa)>) lub trasę MTB (rower górski) (<MTB>). Pozostałe możliwości to wybór drogi do domu (jeżeli adres domu jest zapisany na portalu), wybór jednego z ostatnio wybieranych celów lub skorzystanie z zapisanych w pamięci adresów lub tras.

Obliczany i wskazywany jest pozostały dystans akumulatora z uwzględnieniem topografii terenu. Obliczenie pozostałego dystansu topograficznego jest możliwe w zakresie maksymalnie 100 km.

Jeżeli za pośrednictwem portalu internetowego użytkownik zaimportował lub zaplanował trasy, są one przenoszone na komputer pokładowy Nyon przy wykorzystaniu połączenia Bluetooth® lub Wi-Fi. W razie potrzeby trasy te można uruchomić. Gdy użytkownik znajduje się w pobliżu trasy, może zlecić nawigacji wytyczenie trasy do tego punktu lub uruchomić nawigację z daną trasą.

W przypadku temperatury poniżej 0 °C należy liczyć się ze znacznymi odchyleniami podczas pomiarów wysokości.

Włączona nawigacja

Poniższy rysunek pokazuje przykładowy ekran podczas włączonej nawigacji wraz z objaśnieniami wyświetlanych symboli.

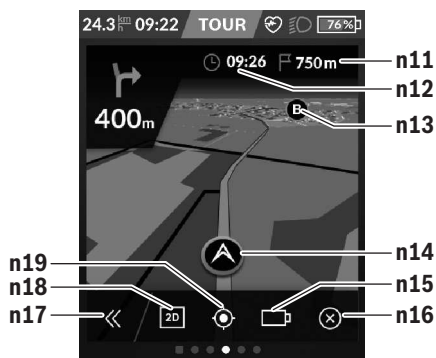

n11 Odległość do celu

n12 Czas przybycia

n13 Cel

n14 Aktualna lokalizacja

n15 Wskaźnik pozostałego dystansu akumulatora

n16 Zakończ włączoną nawigację

n17 Otwarcie i zamknięcie planisy (powrót do wyszukiwania)

n18 Zmiana pomiędzy widokiem 2D i 3D

n19 Centrowanie widoku (powrót do aktualnej lokalizacji)

<Trip Data Screen (Ekran Parametry jazdy)>

i <Trip Distance (Przejechany odcinek)>

Wskazanie przejechanego odcinka

m <Trip Time (Czas jazdy)>

Wskazanie czasu trwania jazdy

n <Avg. Speed (Średnia prędkość)>

Wskazanie średniej prędkości

o <Altitude (Wysokość)>

Wskazanie wysokości nad poziomem morza

<Analysis Screen (Ekran Analiza)>

p <Riding Mode Usage (Wykorzystanie trybów jazdy)>

Wskazanie wykorzystania różnych trybów jazdy

q <Max. Speed (Maks. prędkość)>

Wskazanie maksymalnej prędkości

r <Ascent (Podjazd)>

Wskazanie nachylenia

s <Avg. Power (Średnia moc)>

Wskazanie stosunku własnej wydajności do mocy silnika

Tworzenie własnych ekranów

Aby dodać zdefiniowane ekrany lub utworzyć nowe ekrany, należy na ekranie statusu wybrać przycisk **Zmień s9**. W dolnym wierszu znajdują się 4 ikony umożliwiające wprowadzenie zmian.

Opcjonalnie funkcję można uruchomić także w menu **<Settings (Ustawienia)>** → **<Screens (Ekran)>**.

Do dyspozycji użytkownika są następujące możliwości:

- Przesuwanie ekranów
- Tworzenie nowych ekranów
- Usuwanie ekranów
- Dodawanie zdefiniowanych ekranów

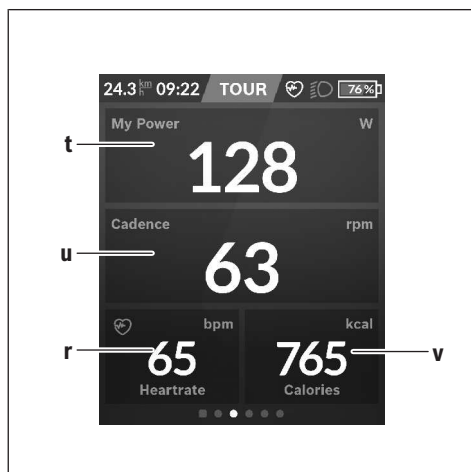
<Fitness Screen (Ekran Fitness)> (zdefiniowany ekran)**t <My Power (Moja moc)>**

Wskazanie własnej wydajności

u <Cadence (Częstotliwość obrotu pedałów)>

Wskazanie częstotliwości obrotu pedałów

r <Heart Rate (Częstotliwość uderzeń serca)>

Wskazanie częstotliwości uderzeń serca

v <Calories (Kalorie)>

Wskazanie spalonych kilokalorii

<eMTB Screen (Ekran eMTB)> (zdefiniowany ekran)**r <Slope (Nachylenie)>**

Wskazanie nachylenia

o <Altitude (Wysokość)>

Wskazanie wysokości nad poziomem morza

w <Altitude Graph (Profil wysokości)>

Wskazanie profilu wysokości

x <Max. Slope (Maks. nachylenie)>

Wskazanie maksymalnego nachylenia

y <Ascent (Podjazd)>

Wskazanie pokonanej różnicy wysokości

<Basic Screen (Ekran Podstawowy)> (zdefiniowany ekran)**i <Trip Distance (Przejechany odcinek)>**

Wskazanie przejechanego odcinka

- m** **<Trip Time (Czas jazdy)>**
Wskazanie czasu trwania jazdy
- a** **<Avg. Speed (Średnia prędkość)>**
Wskazanie średniej prędkości

<Quick Menu (Szybkie menu)>

Szybkie menu udostępni wybrane ustawienia, które można skonfigurować także podczas jazdy.

Do szybkiego menu można przejść za pomocą przycisku wyboru (**11**). Za pomocą przycisków **< (14)** i **> (10)** można przejść do kolejnych podmenu. Wybór punktów podmenu odbywa się za pomocą przycisków **+ (15)** i **- (12)**.

Z **<Status Screen (Ekran Statusu)>** nie można przejść do **<Quick Menu (Szybkie menu)>**.

W **<Quick Menu (Szybkie menu)>** są dostępne następujące podmenu:

- **<Trip Data (Parametry jazdy)>**
W tym podmenu można wyzerować wszystkie dane dotyczące przejechanego dotychczas odcinka.
- **<Select Destination (Wybór celu)>**
W tym podmenu można zapisać aktualną lokalizację lub wybrać w nawigacji drogę do domu.
- **<Map Zoom (Powiększenie mapy)>**
W tym podmenu można powiększyć lub pomniejszyć fragment mapy.
- **<Brightness (Jasność)>**
W tym podmenu można wybrać różne poziomy jasności: 25% | 50% | 75% | 100% | Auto.
- **<Design (Schemat kolorów)>**
W tym podmenu można wybrać jasne lub ciemne tło.
- **<eShift>** (opcja)
W tym podmenu można ustawić częstotliwość obrotu pedałów.
- **<Custom Riding Modes (Indywidualne tryby jazdy)>**
(funkcja premium, dostępna w App Store lub Google Play Store)
W tym podmenu można wybrać indywidualne tryby jazdy.
- **<Quick Menu (Szybkie menu)>**
W tym podmenu można opuścić **<Quick Menu (Szybkie menu)>**.

Wskazanie kodu błędu

Części składowe systemu eBike są stale kontrolowane w sposób automatyczny. W razie stwierdzenia błędu na komputerze pokładowym wyświetlany jest odpowiedni kod błędu.

W zależności od rodzaju błędu może ewentualnie dojść do automatycznego wyłączenia napędu. Dalsza jazda bez wspomagania przez napęd jest jednak możliwa. Przed kolejnymi jazdami należy rower skontrolować.

► **Wszelkich napraw można dokonywać wyłącznie w autoryzowanym punkcie sprzedaży rowerów.**

Kod	Przyczyna	Rozwiązanie
410	Jeden lub kilka przycisków komputera pokładowego jest zablokowanych.	Sprawdzić, czy coś nie blokuje przycisków, na przykład brud. W razie potrzeby oczyścić przyciski.
414	Problem z podłączeniem panelu sterowania	Skontrolować przyłącza i połączenia
418	Jeden lub kilka przycisków panelu sterowania jest zablokowanych.	Sprawdzić, czy coś nie blokuje przycisków, na przykład brud. W razie potrzeby oczyścić przyciski.
419	Błąd konfiguracji	Uruchomić system na nowo. Jeżeli problem nadal występuje, skontaktować się z punktem sprzedaży rowerów elektrycznych firmy Bosch.
422	Problem z połączeniem jednostki napędowej	Skontrolować przyłącza i połączenia
423	Problem z połączeniem akumulatora eBike	Skontrolować przyłącza i połączenia
424	Błąd komunikacji części składowych	Skontrolować przyłącza i połączenia
426	Błąd wewnętrzny przekroczenia limitu czasu	Uruchomić system na nowo. Jeżeli problem nadal występuje, skontaktować się z punktem sprzedaży rowerów elektrycznych firmy Bosch. W przypadku wystąpienia tego błędu nie ma możliwości wyświetlenia ani dopasowania w menu ustawień podstawowych obwodu opony.
430	Akumulator wewnętrzny komputera pokładowego jest rozładowany (dla dotyczy BUI350)	Naładować komputer pokładowy (w uchwycie lub przez złącze USB)
431	Błąd wersji oprogramowania	Uruchomić system na nowo. Jeżeli problem nadal występuje, skontaktować się z punktem sprzedaży rowerów elektrycznych firmy Bosch.
440	Błąd wewnętrzny jednostki napędowej	Uruchomić system na nowo. Jeżeli problem nadal występuje, skontaktować się z punktem sprzedaży rowerów elektrycznych firmy Bosch.
450	Błąd wewnętrzny oprogramowania	Uruchomić system na nowo. Jeżeli problem nadal występuje, skontaktować się z punktem sprzedaży rowerów elektrycznych firmy Bosch.
460	Błąd złącza USB	Odłączyć kabel od złącza USB komputera pokładowego. Jeżeli problem nadal występuje, skontaktować się z punktem sprzedaży rowerów elektrycznych firmy Bosch.
490	Błąd wewnętrzny komputera pokładowego	Zlecić kontrolę komputera pokładowego
500	Błąd wewnętrzny jednostki napędowej	Uruchomić system na nowo. Jeżeli problem nadal występuje, skontaktować się z punktem sprzedaży rowerów elektrycznych firmy Bosch.
502	Błąd oświetlenia rowerowego	Skontrolować lampki i przynależne przewody. Uruchomić system na nowo. Jeżeli problem nadal występuje, skontaktować się z punktem sprzedaży rowerów elektrycznych firmy Bosch.
503	Błąd czujnika prędkości	Uruchomić system na nowo. Jeżeli problem nadal występuje, skontaktować się z punktem sprzedaży rowerów elektrycznych firmy Bosch.

Kod	Przyczyna	Rozwiązanie
504	Wykryto zmanipulowany sygnał prędkości.	Sprawdzić i ew. dopasować pozycję magnesu na szprychy. Sprawdzić rower pod kątem manipulacji (tuningu). Wspomaganie napędu zmniejsza się.
510	Błąd wewnętrzny czujnika	Uruchomić system na nowo. Jeżeli problem nadal występuje, skontaktować się z punktem sprzedaży rowerów elektrycznych firmy Bosch.
511	Błąd wewnętrzny jednostki napędowej	Uruchomić system na nowo. Jeżeli problem nadal występuje, skontaktować się z punktem sprzedaży rowerów elektrycznych firmy Bosch.
530	Błąd akumulatora	Wyłączyć rower elektryczny, wyjąć akumulator eBike i włożyć go ponownie. Uruchomić system na nowo. Jeżeli problem nadal występuje, skontaktować się z punktem sprzedaży rowerów elektrycznych firmy Bosch.
531	Błąd konfiguracji	Uruchomić system na nowo. Jeżeli problem nadal występuje, skontaktować się z punktem sprzedaży rowerów elektrycznych firmy Bosch.
540	Błąd temperatury	Rower elektryczny znajduje się poza dopuszczalnym zakresem temperatur. Wyłączyć system eBike, aby spowodować ochłodzenie bądź ogrzanie do dopuszczalnej temperatury jednostki napędowej. Uruchomić system na nowo. Jeżeli problem nadal występuje, skontaktować się z punktem sprzedaży rowerów elektrycznych firmy Bosch.
550	Zostało podłączone niedozwolone urządzenie.	Odłączyć urządzenie. Uruchomić system na nowo. Jeżeli problem nadal występuje, skontaktować się z punktem sprzedaży rowerów elektrycznych firmy Bosch.
580	Błąd wersji oprogramowania	Uruchomić system na nowo. Jeżeli problem nadal występuje, skontaktować się z punktem sprzedaży rowerów elektrycznych firmy Bosch.
591	Błąd uwierzytelnienia	Wyłączyć system eBike. Wyjąć akumulator, a następnie ponownie go włożyć. Uruchomić system na nowo. Jeżeli problem nadal występuje, skontaktować się z punktem sprzedaży rowerów elektrycznych firmy Bosch.
592	Niekompatybilna część	Zastosować kompatybilny wyświetlacz. Jeżeli problem nadal występuje, skontaktować się z punktem sprzedaży rowerów elektrycznych firmy Bosch.
593	Błąd konfiguracji	Uruchomić system na nowo. Jeżeli problem nadal występuje, skontaktować się z punktem sprzedaży rowerów elektrycznych firmy Bosch.
595, 596	Błąd komunikacji	Sprawdzić połączenie kablowe za przekaźnik i uruchomić system ponownie. Jeżeli problem nadal występuje, skontaktować się z punktem sprzedaży rowerów elektrycznych firmy Bosch.
602	Błąd wewnętrzny akumulatora	Uruchomić system na nowo. Jeżeli problem nadal występuje, skontaktować się z punktem sprzedaży rowerów elektrycznych firmy Bosch.
603	Błąd wewnętrzny akumulatora	Uruchomić system na nowo. Jeżeli problem nadal występuje, skontaktować się z punktem sprzedaży rowerów elektrycznych firmy Bosch.
605	Błąd temperatury akumulatora	Akumulator znajduje się poza dopuszczalnym zakresem temperatur. Wyłączyć system eBike, aby spowodować ochłodzenie bądź ogrzanie akumulatora do dopuszczalnej temperatury. Uruchomić system na nowo. Jeżeli problem nadal występuje, skontaktować się z punktem sprzedaży rowerów elektrycznych firmy Bosch.

Kod	Przyczyna	Rozwiązanie
606	Błąd zewnętrzny akumulatora	Skontrolować okablowanie. Uruchomić system na nowo. Jeżeli problem nadal występuje, skontaktować się z punktem sprzedaży rowerów elektrycznych firmy Bosch.
610	Błąd napięcia akumulatora	Uruchomić system na nowo. Jeżeli problem nadal występuje, skontaktować się z punktem sprzedaży rowerów elektrycznych firmy Bosch.
620	Błąd ładowarki	Wymienić ładowarkę. Skontaktować się z punktem sprzedaży rowerów elektrycznych firmy Bosch.
640	Błąd wewnętrzny akumulatora	Uruchomić system na nowo. Jeżeli problem nadal występuje, skontaktować się z punktem sprzedaży rowerów elektrycznych firmy Bosch.
655	Błąd wielokrotny akumulatora	Wyłączyć system eBike. Wyjąć akumulator, a następnie ponownie go włożyć. Uruchomić system na nowo. Jeżeli problem nadal występuje, skontaktować się z punktem sprzedaży rowerów elektrycznych firmy Bosch.
656	Błąd wersji oprogramowania	Skontaktować się z punktem sprzedaży rowerów elektrycznych firmy Bosch, aby przeprowadzono aktualizację oprogramowania.
7xx	Błąd innego komponentu innego producenta	Należy zwrócić uwagę na informacje w instrukcji obsługi producenta danego komponentu.
800	Błąd wewnętrzny ABS	Skontaktować się z punktem sprzedaży rowerów elektrycznych firmy Bosch.
810	Nieprawidłowe sygnały w czujniku prędkości koła	Skontaktować się z punktem sprzedaży rowerów elektrycznych firmy Bosch.
820	Błąd przewodu do przedniego czujnika prędkości koła	Skontaktować się z punktem sprzedaży rowerów elektrycznych firmy Bosch.
821 ... 826	Nieprawidłowe sygnały w przednim czujniku prędkości koła Prawdopodobny brak, uszkodzenie lub nieprawidłowe zamontowanie tarczy czujnika; znaczna różnica średnicy opon przedniego i tylnego koła; ekstremalna sytuacja, np. jazda na tylnym kole	Uruchomić ponownie system i przeprowadzić jazdę próbną trwającą co najmniej 2 minuty. Lampka kontrolna systemu ABS musi zgasnąć. Jeżeli problem nadal występuje, skontaktować się z punktem sprzedaży rowerów elektrycznych firmy Bosch.
830	Błąd przewodu do tylnego czujnika prędkości koła	Skontaktować się z punktem sprzedaży rowerów elektrycznych firmy Bosch.
831 833 ... 835	Nieprawidłowe sygnały w tylnym czujniku prędkości koła Prawdopodobny brak, uszkodzenie lub nieprawidłowe zamontowanie tarczy czujnika; znaczna różnica średnicy opon przedniego i tylnego koła; ekstremalna sytuacja, np. jazda na tylnym kole	Uruchomić ponownie system i przeprowadzić jazdę próbną trwającą co najmniej 2 minuty. Lampka kontrolna systemu ABS musi zgasnąć. Jeżeli problem nadal występuje, skontaktować się z punktem sprzedaży rowerów elektrycznych firmy Bosch.
840	Błąd wewnętrzny ABS	Skontaktować się z punktem sprzedaży rowerów elektrycznych firmy Bosch.
850	Błąd wewnętrzny ABS	Skontaktować się z punktem sprzedaży rowerów elektrycznych firmy Bosch.
860, 861	Błąd zasilania	Uruchomić system na nowo. Jeżeli problem nadal występuje, skontaktować się z punktem sprzedaży rowerów elektrycznych firmy Bosch.
870, 871 880 883 ... 885	Błąd komunikacji	Uruchomić system na nowo. Jeżeli problem nadal występuje, skontaktować się z punktem sprzedaży rowerów elektrycznych firmy Bosch.

Kod	Przyczyna	Rozwiązanie
889	Błąd wewnętrzny ABS	Skontaktować się z punktem sprzedaży rowerów elektrycznych firmy Bosch.
890	Brak lub uszkodzenie lampki kontrolnej systemu ABS; system ABS może nie działać.	Skontaktować się z punktem sprzedaży rowerów elektrycznych firmy Bosch.
Puste wskazanie	Błąd wewnętrzny komputera pokładowego	Uruchomić system eBike na nowo, wyłączając go, a następnie ponownie włączając.

Konserwacja i serwis

- ▶ **Komputer pokładowy należy wyłączyć przed przystąpieniem do prac związanych z czyszczeniem, konserwacją lub serwisowaniem uchwytu lub komputera pokładowego.** Tylko w ten sposób można uniknąć nieprawidłowości w działaniu i użytkowaniu urządzenia.

Konserwacja i czyszczenie

Nie wolno czyścić części składowych roweru elektrycznego przy użyciu wody pod ciśnieniem.

Ekran komputera pokładowego należy utrzymywać w czystości. W razie zabrudzeń może dojść do błędnego odczytu poziomu jasności w otoczeniu.

Do czyszczenia komputera pokładowego należy używać miękkiej, zwilżonej tylko wodą ściereczki. Nie stosować żadnych środków myjących.

Co najmniej raz w roku należy wykonać przegląd techniczny systemu eBike (m.in. kontrola mechaniki, aktualności oprogramowania systemowego).

Sprzedawca rowerów może ustalić termin serwisowania po osiągnięciu określonego przebiegu lub upływie określonego czasu. W takim przypadku komputer pokładowy po włączeniu będzie wyświetlać termin serwisowania.

Serwisowania i napraw roweru elektrycznego należy dokonywać w autoryzowanym punkcie sprzedaży rowerów.

- ▶ **Wszelkich napraw można dokonywać wyłącznie w autoryzowanym punkcie sprzedaży rowerów.**

Obsługa klienta oraz doradztwo dotyczące użytkowania

Z wszystkimi pytaniami dotyczącymi systemu eBike i jego części składowych należy zwracać się do autoryzowanego punktu sprzedaży rowerów.

Dane kontaktowe autoryzowanych punktów sprzedaży rowerów można znaleźć na stronie internetowej:
www.bosch-ebike.com.

Transport

- ▶ **W razie transportu roweru elektrycznego poza samochodem, na przykład na bagażniku dachowym, należy zdemontować komputer pokładowy i akumulator, aby uniknąć ich uszkodzenia.**

Utylizacja odpadów



Jednostkę napędową, komputer pokładowy wraz z panelem sterowania, akumulatorem, czujnikiem prędkości, osprzęt i opakowanie należy doprowadzić do powtórnego przetworzenia zgodnie z przepisami ochrony środowiska.

Rowery elektryczne i ich części składowe nie wolno wyrzucać razem z odpadami domowymi



Zgodnie z europejską dyrektywą 2012/19/UE niezdatne do użytku elektroniczne urządzenia, a zgodnie z europejską dyrektywą 2006/66/WE uszkodzone lub zużyte akumulatory/baterie, należy zbierać osobno i doprowadzić do ponownego przetworzenia zgodnie z przepisami ochrony środowiska.

Niezdatne do użytku części składowe roweru elektrycznego należy przekazać do utylizacji w jednym z autoryzowanych punktów sprzedaży rowerów.

Zastrzegamy sobie prawo wprowadzania zmian.

Bezpečnostní upozornění



Přečtěte si všechna bezpečnostní upozornění a všechny pokyny.

Nedodržování bezpečnostních upozornění a pokynů může mít za následek úraz elektrickým proudem, požár a/nebo těžká poranění.

Všechna bezpečnostní upozornění a pokyny uschovejte pro budoucí potřebu.

Pojem **akumulátor**, který se používá v tomto návodu k obsluze, se vztahuje na všechny originální akumulátory Bosch eBike.

- ▶ **Dbejte na to, aby informace na palubním počítači neodváděly vaši pozornost.** Pokud se nesoustředíte výhradně na provoz, riskujete, že se stanete účastníkem dopravní nehody. Pokud chcete zadávat do palubního počítače údaje nad rámec změny úrovně podpory, zastavte a zadejte příslušné údaje.
- ▶ **Jas displeje nastavte tak, abyste dobře viděli důležité informace, jako rychlost nebo výstražné symboly.** Nesprávně nastavený jas displeje může způsobit nebezpečné situace.
- ▶ **Před zahájením tréninkového programu konzultujte s lékařem, jaké zatížení je pro vás přípustné.** Jenom tak zabráníte případnému přetížení.
- ▶ **Při použití snímače srdeční frekvence může být zobrazená srdeční frekvence zkrácená elektromagnetickým rušením.** Zobrazená srdeční frekvence slouží jen jako orientační hodnota. Neodpovídáme za důsledky nesprávně zobrazené srdeční frekvence.
- ▶ **Nyon není výrobek lékařské techniky.** Zobrazené hodnoty na obrazovce Fitness se mohou od skutečných hodnot lišit.
- ▶ **Neotevírejte palubní počítač.** V případě otevření se palubní počítač může zničit a zaniká nárok na záruku.
- ▶ **Palubní počítač nepoužívejte k držení.** Pokud byste elektrokolo zvedli za palubní počítač, mohlo by dojít k neopravitelnému poškození palubního počítače.
- ▶ **Pozor!** Při používání palubního počítače s *Bluetooth®* a/ nebo WiFi může docházet k rušení jiných přístrojů a zařízení, letadel a lékařských přístrojů (např. kardiostimulátorů, naslouchadel). Rovněž nelze zcela vyloučit negativní vliv na osoby a zvířata v bezprostředním okolí. Nepoužívejte palubní počítač s *Bluetooth®* v blízkosti lékařských přístrojů, čerpacích stanic, chemických zařízení, oblastí s nebezpečím výbuchu a v oblastech, kde se používají trhaviny. Nepoužívejte palubní počítač s *Bluetooth®* v letadlech. Vyhněte se jeho používání po delší dobu v bezprostřední blízkosti svého těla.
- ▶ Slovní ochranná známka *Bluetooth®* a grafická označení (loga) jsou zaregistrované ochranné známky a vlastnictví společnosti SIG, Inc. Na jakékoli používání této slovní ochranné známky/těchto grafických označení společnost Bosch eBike Systems se vztahuje licence.

- ▶ **Přečtěte si a dodržujte všechny bezpečnostní upozornění a instrukce ve všech návodech k použití systému eBike a v návodu k použití vašeho elektrokola.**

Upozornění ohledně ochrany dat

Pokud palubní počítač pošlete za účelem servisu do servisního střediska Bosch, mohou být případné data uložená v palubním počítači předána firmě Bosch.

Bezpečnostní pokyny ve spojení s navigací

- ▶ **Během jízdy neplánujte trasy. Zastavte a nový cíl zadávejte, pouze když stojíte.** Pokud se nesoustředíte výhradně na provoz, riskujete, že se stanete účastníkem dopravní nehody.
- ▶ **Pokud vám navigace navrhuje trasu, která je vzhledem k vašim cyklistickým schopnostem odvážná, riskantní nebo nebezpečná, přerušte jízdu.** Nechte si navigací nabídnout alternativní trasu.
- ▶ **Dodržujte dopravní značení, i když vám navigace stanoví určitou cestu.** Navigace nedokáže zohledňovat stavby nebo dočasné objížďky.
- ▶ **Nepoužívejte navigaci v situacích, které jsou kritické z hlediska bezpečnosti nebo nejasné (uzavírky, objížďky atd.).** Vždy si s sebou vozte další mapy a komunikační prostředky.

Popis výrobku a výkonu

Použití v souladu s určeným účelem

Palubní počítač **Nyon (BUI350)** je určený k řízení systému Bosch eBike a pro zobrazování údajů o jízdě.

Kromě zde popsaných funkcí se může kdykoli stát, že budou provedeny změny softwaru pro odstranění chyb a změny funkcí.

Další informace najdete na www.Bosch-eBike.com.

Návod k použití aplikace a portálu je součástí on-line návodu k obsluze na www.Bosch-eBike.com.

Pro navigaci bez jízdního kola (pro turisty nebo řidiče) není palubní počítač **Nyon (BUI350)** vhodný.

Zobrazené součásti

Číslování zobrazených komponent se vztahuje k vyobrazení na stranách s obrázky na začátku návodu.

Všechna vyobrazení částí jízdního kola, kromě pohonné jednotky, palubního počítače včetně ovládací jednotky, senzoru rychlosti a příslušných držáků jsou schematická a mohou se u vašeho systému eBike lišit.

- (1) Tlačítko osvětlení jízdního kola
- (2) Ochranná krytka zdířky USB
- (3) Tlačítko zapnutí/vypnutí palubního počítače
- (4) Držák palubního počítače^{A)}
- (5) Palubní počítač
- (6) Displej (dotykový)
- (7) Senzor jasu
- (8) Zdířka USB
- (9) Odjišťovací mechanismus
- (10) Tlačítko listování dopředu
- (11) Výběrové tlačítko
- (12) Tlačítko snížení podpory
- (13) Držák ovládací jednotky
- (14) Tlačítko listování dozadu
- (15) Tlačítko zvýšení podpory
- (16) Ovládací jednotka
- (17) Tlačítko pomoci při rozjždění/pomoci při vedení **WALK**
- (18) Zajišťovací šroub palubního počítače
- (19) Kontakty pro pohonnou jednotku
- (20) Kontakty pro ovládací jednotku

A) Při upevnění na řídítkách jsou možná speciální zákaznická řešení i bez řídítkových svorek.

Technické údaje

Palubní počítač	Nyon	
Kód výrobku		BUI350
Interní paměť celkem	GB	8

Palubní počítač	Nyon	
Nabíjecí proud (výstup) přípojky USB max.	mA	1 500
Nabíjecí napětí přípojky USB max.	V	5
Nabíjecí kabel USB		1 270 016 360
Provozní teplota	°C	-5 až +40
Skladovací teplota	°C	+10 až +40
Nabíjecí teplota	°C	0 až +40
Interní lithium-iontový akumulátor	V mAh	3,7 1 000
Stupeň krytí		IP x5
Podporované standardy WLAN		802.11b/g/n (2,4 GHz)
Hmotnost, cca	kg	0,2
WLAN		
- frekvence	MHz	2 400–2 480
- vysílací výkon	mW	< 100
Bluetooth®		
- frekvence	MHz	2 400–2 480
- vysílací výkon	mW	< 10

Prohlášení o shodě

Společnost Robert Bosch GmbH, Bosch eBike Systems tímto prohlašuje, že rádiové zařízení typu **Nyon (BUI350)** splňuje směrnice 2014/53/EU a 2011/65/EU. Kompletní text prohlášení o shodě EU je k dispozici na následující internetové adrese:

<https://www.ebike-connect.com/conformity>.

Palubní počítač má samostatné interní antény pro Bluetooth, WLAN a GPS s výstupním výkonem. Antény nejsou pro uživatele přístupné. Jakákoli změna uživatelem představuje porušení zákonného schválení pro tento výrobek.

Montáž

- ▶ **Deaktivujte palubní počítač nebo palubní počítač odejměte, když montujete držák či na držáku pracujete.** Zabráníte tak nesprávným funkcím / nesprávnému použití.
- ▶ **Deaktivujte palubní počítač nebo palubní počítač odejměte, když montujete či demontujete zajišťovací šroub.** Zabráníte tak nesprávným funkcím / nesprávnému použití.

Nasazení a vyjmutí palubního počítače (viz obrázky A–B)

Chcete-li **nasadit** palubní počítač **(5)**, nasadte ho nejprve dolní částí do držáku **(4)** a poté ho zatlačte dopředu tak, aby palubní počítač citelně zaskočil. Zkontrolujte, zda palubní počítač pevně zaskočí.

Pro **vyjmutí** palubního počítače **(5)** zatlačte na odjišťovací mechanismus **(9)** a vyjměte palubní počítač směrem nahoru.

- ▶ **Pokud systém eBike vypnete, vyjměte palubní počítač.**

Odjišťovací mechanismus je možné zajistit pomocí šroubu. Za tímto účelem demontujte držák **(4)** z řídítek. Nasadte palubní počítač do držáku. Zašroubujte přiložený zajišťovací šroub **(18)** (závit M3, délka 5 mm) zespodu do příslušného závitu v držáku. Namontujte držák zpátky na řídítka.

Upozornění: Zajišťovací šroub nepředstavuje ochranu proti krádeži.

Provoz

Uvedení systému eBike do provozu

Předpoklady

Systém eBike lze aktivovat pouze tehdy, pokud jsou splněny následující předpoklady:

- Je nasazený dostatečně nabitý akumulátor systému eBike (viz návod k použití akumulátoru).
- Palubní počítač je správně nasazený v držáku.
- Akumulátor palubního počítače musí být dostatečně nabitý.

Zapnutí/vypnutí systému eBike

Pro **zapnutí** systému eBike máte následující možnosti:

- S nasazeným palubním počítačem a nasazeným akumulátorem eBike jednou krátce stisknete tlačítko zapnutí/vypnutí **(3)** palubního počítače.
- S nasazeným palubním počítačem stisknete tlačítko zapnutí/vypnutí akumulátoru eBike (můžou existovat specifická řešení jednotlivých výrobců jízdních kol, u kterých není možný přístup k tlačítku zapnutí/vypnutí akumulátoru; viz návod k použití od výrobce jízdního kola).

Pohon se aktivuje, jakmile začnete šlapat (kromě funkce pomoci při vedení nebo při úrovni podpory **OFF**). Výkon motoru se řídí podle úrovně podpory nastavené v palubním počítači.

Jakmile v normální režimu přestanete šlapat nebo jakmile dosáhnete rychlosti **25/45 km/h**, podpora pohonem eBike se vypne. Pohon se automaticky znovu aktivuje, jakmile začnete šlapat a rychlost je nižší než **25/45 km/h**.

Pro **vypnutí** systému eBike máte následující možnosti:

- Podržte minimálně 3 sekundy stisknuté tlačítko zapnutí/vypnutí **(3)** palubního počítače.
 - Vypněte akumulátor eBike tlačítkem zapnutí/vypnutí akumulátoru. (Mohou existovat řešení výrobců jízdních kol, u kterých není přístup k tlačítku zapnutí/vypnutí akumulátoru; viz návod k použití akumulátoru.)
- Upozornění:** **Nyon (BUI350)** se přitom přepne do pohotovostního režimu.
- Vyjměte palubní počítač z držáku.

Pokud přibližně 10 minut není požadován žádný výkon pohonu eBike (např. protože elektrokolo stojí) a nedojde ke stisknutí žádného tlačítka na palubním počítači nebo na ovládací jednotce systému eBike, systém eBike, a tedy také akumulátor, se z důvodu úspory energie automaticky vypne.

Nyon (BUI350) se přitom přepne do pohotovostního režimu.

Pohotovostní režim

Palubní počítač můžete přepnout do pohotovostního režimu, který umožňuje rychlejší spuštění palubního počítače a systému.

Pohotovostní režim můžete nastavit pomocí následujících opatření:

- Podržte tlačítko zapnutí/vypnutí **(3)** palubního počítače stisknuté minimálně 1 sekundu, nikoli ale déle než 3 sekundy.
- Počkejte 10 min, než se systém vypne.
- Zapněte akumulátor pomocí tlačítka zapnutí/vypnutí akumulátoru.

Pohotovostní režim se ukončí, když podržíte 1 sekundu stisknuté tlačítko zapnutí/vypnutí **(3)** palubního počítače.

Pohotovostní režim se ukončí a palubní počítač se automaticky vypne, když nabíjí akumulátoru palubního počítače klesne pod 75 %. Palubní počítač se každopádně vypne nejspíše o půlnoci (0 hod.).

Pokud **Nyon (BUI350)** nelze zapnout nebo řádně nefunguje, podržte déle (cca 15 s) stisknuté tlačítko zapnutí/vypnutí. Tím lze odstranit chybné chování.

Napájení palubního počítače

Pokud je palubní počítač v držáku **(4)**, do systému eBike je nasazený dostatečně nabitý akumulátor eBike a je zapnutý systém eBike, akumulátor palubního počítače se napájí a nabíjí energii z akumulátoru eBike.

Pokud palubní počítač vyjmete z držáku **(4)**, napájí se z akumulátoru palubního počítače. Pokud je akumulátor palubního počítače slabý, zobrazí se na displeji varovné hlášení.

Pro nabití akumulátoru palubního počítače nasadte palubní počítač zpět do držáku **(4)**. Mějte na zřeteli, že pokud právě nenabíjíte akumulátor eBike, systém eBike se po 10 minutách bez činnosti automaticky vypne. V tom případě se ukončí také nabíjení akumulátoru palubního počítače.

Palubní počítač můžete nabíjet také pomocí přípojky USB (8). Za tímto účelem otevřete ochrannou krytku (2). Pomocí vhodného kabelu mikro USB připojte do zdířky USB palubního počítače běžně prodávanou USB nabíječku (není součástí standardní nabídky) nebo USB přípojku počítače (max. nabíjecí napětí **5 V**; max. nabíjecí proud **1500 mA**).

Bez opětovného nabití akumulátoru palubního počítače zůstanou datum a čas uložené cca 6 měsíci.

Upozornění: Pro dosažení maximální životnosti akumulátoru palubního počítače by se měl tento akumulátor nechat každé tři měsíce nabíjet po dobu jedné hodiny.

Přípojka USB

Přípojka USB umožňuje nabíjení palubního počítače.

Za tímto účelem otevřete ochrannou krytku (2) USB přípojky (8) na palubním počítači. Pomocí nabíjecího kabelu USB mikro A – mikro B (Ize obdržet u prodejce Bosch eBike) propojte přípojku USB externího přístroje s přípojkou USB (8) v palubním počítači.

Po použití se přípojka USB musí opět pečlivě uzavřít ochrannou krytkou (2).

Přípojka USB není vodotěsná. Při jízdě v dešti nesmí být připojen žádný externí přístroj a přípojka USB musí být úplně uzavřena ochrannou krytkou (2).

Přes USB přípojku nelze nabíjet externí přístroje.

Ukazatel stavu nabití akumulátoru

Ukazatel stavu nabití akumulátoru systému eBike g (viz „<Ride Screen (Obrazovka Ride)>“.

Stránka Čeština – 7) lze zjistit na stavovém řádku. Stav nabití akumulátoru systému eBike lze také zjistit podle LED na samotném akumulátoru systému eBike.

Barva ukazatele	Vysvětlení
Bílá	Akumulátor eBike je nabitý na více než 30 %.
Žlutá	Akumulátor eBike je nabitý od 15 % do 30 %.
Červená	Akumulátor eBike je nabitý od 0 % do 15 %.
Červená + !	Kapacita pro podporu pohonu je vyčerpána a podpora se vypne. Zbývající kapacita se použije pro osvětlení jízdního kola a palubní počítač.

Pokud se akumulátor eBike nabíjí na kole, zobrazí se příslušné hlášení.

Po vyjmutí palubního počítače z držáku (4) zůstane uloženy naposledy zobrazený stav nabití akumulátoru.

Uvedení palubního počítače do provozu

► **Před uvedením do provozu odstraňte ochrannou fólii z displeje, aby byla zaručena plná funkčnost palubního počítače.** Když na displeji zůstane ochranná fólie, může to mít negativní vliv na funkčnost/výkon palubního počítače.

► Při použití ochranných fólií na displeji nelze zaručit plnou funkčnost palubního počítače.

Nyon se dodává s částečně nabitým akumulátorem. Před prvním použitím je nutné akumulátor palubního počítače Nyon úplně nabít přes přípojku USB nebo přes systém eBike. Po zapnutí palubního počítače můžete již po krátké chvíli (cca 4 sekundy) vyjet. Palubní počítač během následující doby spustí na pozadí kompletní operační systém.

Upozornění: Když palubní počítač zapnete poprvé, potřebuje delší dobu, než bude připravený k vyjetí.

Když je palubní počítač spojený s WLAN, je uživatel případně informován o tom, že je k dispozici nová aktualizace. Stáhněte si aktualizaci a nainstalujte si aktuální verzi.

Vytvoření identifikace uživatele

Abyste mohli využívat všechny funkce řídicího systému, musíte se zaregistrovat on-line.

Pomocí identifikace uživatele si můžete mimo jiné prohlížet své údaje o jízdě, plánovat off-line trasy a přenášet tyto trasy do palubního počítače.

Identifikaci uživatele můžete založit pomocí aplikace **Bosch eBike Connect** na chytrém telefonu nebo přímo na adrese www.eBike-Connect.com. Zadejte údaje potřebné pro registraci. Aplikaci **Bosch eBike Connect** do chytrého telefonu můžete stáhnout zdarma na App Store (pro zařízení Apple iPhone), resp. na Google Play Store (pro zařízení Android).

Spojení palubního počítače s portálem

Spojení palubního počítače s portálem navázete přes WLAN spojení.

Postupujte přitom následovně:

- Stiskněte **<Login (Přihlášení)>** na **<Status Screen (Obrazovka Status)>**.
- Zvolte **<WiFi>**.
- Vyberte síť.

– Zadejte své uživatelské jméno a heslo.

Po úspěšném spojení se všechna data synchronizují s palubním počítačem.

Spojení palubního počítače s aplikací Bosch eBike Connect

Spojení s chytrým telefonem se vytvoří takto:

- Spusťte aplikaci.
- Zvolte záložku **<Můj eBike>**.
- Zvolte **<Přidat nové zařízení eBike>**.
- Doplňte **Nyon (BUI350)**.

Nyní se v aplikaci zobrazí příslušné upozornění, že je třeba na palubním počítači za 5 sekund stisknout tlačítko osvětlení jízdního kola (1).

Stiskněte na 5 sekund tlačítko (1). Palubní počítač automaticky aktivuje spojení **Bluetooth® Low Energy** a přejde do režimu párování.

Postupujte podle pokynů na obrazovce. Po ukončení postupu párování se synchronizují uživatelská data.

Upozornění: Spojení **Bluetooth®** se nemusí aktivovat ručně.

Nastavení úrovně podpory

Na ovládací jednotce **(16)** můžete nastavit, jak silně vám bude pohon eBike pomáhat při šlapání. Úroveň podpory lze kdykoli změnit, i během jízdy.

Upozornění: U některých provedení je možné, že je úroveň podpory přednastavená a nelze ji změnit. Je také možné, že je na výběr menší počet úrovní podpory, než je zde uvedeno.

Maximálně jsou k dispozici následující úrovně podpory:

- **OFF:** Pomocný motor je vypnutý, elektrokolo se stejně jako normální jízdní kolo pohání pouze šlapáním. Při této úrovni podpory nelze aktivovat pomoc při vedení.
- **ECO:** Účinná podpora při maximální efektivitě, pro maximální dojezd.
- **TOUR:** Rovnoměrná podpora, pro trasy s dlouhým dojezdem.
- **SPORT/eMTB:**

SPORT: Silná podpora, pro sportovní jízdu na hornatých trasách a pro městský provoz.

eMTB: Optimální podpora v každém terénu, sportovní jízda, zlepšená dynamika, maximální výkon (**eMTB** k dispozici pouze v kombinaci s pohonnými jednotkami BDU250P CX, BDU365, BDU450 CX a BDU480 CX. Případně může být nutná aktualizace softwaru.)
- **TURBO:** Maximální podpora až do vysokých frekvencí šlapání, pro sportovní jízdu.

Pro **zvýšení** úrovně podpory stisknete tlačítko **+** **(15)** na ovládací jednotce tolikrát, dokud se na ukazateli nezobrazí požadovaná úroveň podpory. Pro **snížení** stisknete tlačítko **-** **(12)**.

Vyžádaný výkon motoru se zobrazí na ukazateli **j**. Maximální výkon motoru závisí na zvolené úrovni podpory.

Po vyjmutí palubního počítače z držáku **(4)** zůstane uložena naposledy zobrazená úroveň podpory, ukazatel **j** výkonu motoru zůstane prázdný.

Zapnutí/vypnutí pomoci při vedení

Pomoc při vedení vám může usnadnit vedení elektrokola. Rychlost při této funkci závisí na zařazeném převodovém stupni a může být maximálně **6 km/h**. Čím je zvolený převodový stupeň nižší, tím nižší je rychlost u funkce pomoci při vedení (při plném výkonu).

► **Funkce pomoci při vedení se smí používat výhradně při vedení elektrokola.** Pokud se kola elektrokola při používání pomoci při vedení nedotýkají země, hrozí nebezpečí poranění.

Pro **aktivaci** pomoci při vedení krátce stisknete tlačítko **WALK** na palubním počítači. Po aktivaci stisknete během 3 s tlačítko **+** a držete ho stisknuté. Pohon eBike se zapne.

Upozornění: Pomoc při vedení nelze aktivovat při úrovni podpory **OFF**.

Pomoc při vedení se **vypne**, jakmile nastane jedna z následujících skutečností:

- uvolníte tlačítko **+**,
- kola elektrokola se zablokuje (např. zabrzděním nebo nárazem na překážku),
- rychlost překročí **6 km/h**.

Funkce pomoci při vedení podléhá specifickým předpisům jednotlivých zemí, a může se proto od výše uvedeného popisu lišit nebo být deaktivovaná.

Zapnutí/vypnutí osvětlení jízdního kola

U provedení, u kterého je jízdní světlo napájené pomocí systému eBike, lze na palubním počítači tlačítkem osvětlení jízdního kola **(1)** zapínat a vypínat zároveň přední a zadní světlo.

Vždy než vyjedete, zkontrolujte, zda správně funguje osvětlení jízdního kola.

Při zapnutém světle svítí ukazatel jízdního světla **f** na stavovém liště na displeji.

Zapnutí a vypnutí osvětlení jízdního kola nemá vliv na podsvícení displeje.

Lock (prémiová funkce)

Funkci Lock lze získat v **<Obchod>** s aplikací eBike-Connect. Po zapnutí funkce Lock se odpojením palubního počítače deaktivuje podpora pohonné jednotky eBike. Aktivace je možná pouze v kombinaci s palubním počítačem příslušným k systému eBike.

Podrobný návod najdete v on-line návodu k použití na www.Bosch-eBike.com.

Activity tracking (Sledování aktivity)

Pro zobrazení aktivit je nutná registrace, resp. přihlášení na portálu eBike Connect nebo aplikace eBike Connect.

Pro zjišťování aktivit musíte souhlasit s ukládáním polohových dat na portálu, resp. v aplikaci. Pouze v tom případě se vaše aktivity zobrazují na portálu a v aplikaci. Znázornění polohy probíhá pouze v případě, že je palubní počítač spojený s aplikací eBike Connect.

Aktivity jsou po synchronizaci již za jízdy znázorněny v aplikaci a na portálu.

eShift (volitelné)

eShift znamená zapojení elektronických řadicích systémů do systému eBike. Součástí eShift jsou výrobcem elektricky spojené s pohonnou jednotkou. Ovládání elektronických řadicích systémů je popsáno v samostatném návodu k použití.

ABS – protiblokovací systém (volitelně)

Je-li kolo vybaveno systémem ABS Bosch eBike, který nemá externí kontrolku, zobrazí se tato kontrolka při spuštění systému a v případě poruchy na displeji **Nyon (BUI350)**. Podrobnosti o ABS a jeho funkci najdete v návodu k použití ABS.

Aktualizace softwaru

Když je **Nyon (BUI350)** spojený přes WiFi, automaticky se zkontroluje, zda není k dispozici aktuálnější software. Když je k dispozici aktualizace softwaru, je uživatel informován pomocí upozornění. Alternativně může uživatel vyhledat aktualizaci i manuálně pod **<System Settings (Systémová nastavení)>**.

Upozornění k jízdě se systémem eBike

Šetrné zacházení se systémem eBike

Dodržujte provozní a skladovací teploty součástí systému eBike. Pohonnou jednotku, palubní počítač a akumulátor chraňte před extrémními teplotami (např. vlivem intenzivního slunečního záření bez současného větrání). Vlivem extrémních teplot může dojít k poškození součástí (zejména akumulátoru).

Displej palubního počítače Nyon udržujte čistý. Při znečištění může dojít k nesprávnému rozpoznání jasu. V režimu navigace se může nesprávně přepínat denní/noční režim.

V důsledku náhlé změny podmínek prostředí může dojít k zamlžení skla zevnitř. Po krátké době se teplota vyrovná a zamlžení zmizí.

Řídicí systém Nyon

Řídicí systém Nyon se skládá ze tří součástí:

1. palubního počítače Nyon s ovládací jednotkou
2. aplikace pro chytré telefony **Bosch eBike Connect**
3. on-line portálu www.eBike-Connect.com

Velké množství nastavení a funkcí můžete spravovat, resp. používat ve všech součástech. Některá nastavení a některé funkce jsou dostupné a lze je ovládat pouze pomocí určitých součástí. Synchronizace dat probíhá při funkčním spojení přes *Bluetooth®*/připojení k internetu automaticky. Přehled možných funkcí je uvedený v následující tabulce.

Funkce palubního počítače ①
 Funkce aplikace pro chytré telefony ②
 Funkce on-line portálu ③

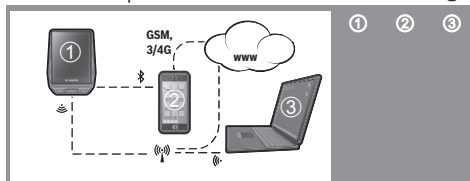

	①	②	③
Přihlášení/registrace	✓	✓	✓
Změna nastavení	✓	✓	✓
Zaznamenávání údajů o jízdě	✓		
Zobrazení údajů o jízdě v reálném čase	✓		
Zpracování/analýza údajů o jízdě		✓	✓
Vytváření uživatelsky definovaných zobrazení	✓		
Zobrazení aktuálního místa pobytu	✓ ^{A)}	✓ ^{A)}	✓
Navigace	✓		
Plánování trasy	✓	✓	✓
Ukazatel dojezdu (kruh okolo aktuálního stanoviště)	✓		
Tréninkový efekt v reálném čase	✓		
Přehled jízd		✓	✓

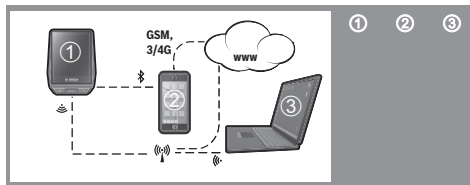

Zakoupení prémiových funkcí

A) Zapotřebí GPS

Prémiové funkce

Standardní funkce řídicího systému **Nyon (BUI350)** lze rozšířit dokoupením **prémiových funkcí** prostřednictvím App Store pro Apple iPhone, resp. Google Play Store pro přístroje s Android.

Kromě bezplatné aplikace **Bosch eBike Connect** je k dispozici několik placených prémiových funkcí. Podrobný seznam dalších aplikací, které jsou k dispozici, najdete v on-line návodu k použití na www.Bosch-eBike.com.

Zobrazení a nastavení palubního počítače

Upozornění: Vzhled všech uživatelských rozhraní a texty uživatelských rozhraní na následujících stranách odpovídají schválenému stavu softwaru. Po aktualizaci softwaru se může stát, že se vzhled uživatelských rozhraní a/nebo texty uživatelských rozhraní nepatrně změní.

Nyon je vybavený dotykovým displejem. Přejížděním prstem doprava nebo doleva lze listovat jednotlivými obrazovkami na obě strany. Stisknutím si lze na obrazovce Status vyvolat funkce nebo podnabídky.

Nyon je vybavený standardními obrazovkami a předdefinovanými obrazovkami. Uživatel si ale může vytvořit i vlastní obrazovky. Uživatel si může nastavit pořadí a počet obrazovek. Pro obrazovky lze použít maximálně 25 dlaždic. Popis obrazovek v tomto návodu k obsluze vychází ze základní konfigurace při dodání palubního počítače.

Standardní obrazovky jsou:

- <Ride Screen (Obrazovka Ride)>
- <Status Screen (Obrazovka Status)>
- <Map Screen (Obrazovka Map)>
- <Trip Data Screen (Obrazovka s údaji o jízdě)>
- <Analysis Screen (Obrazovka s vyhodnocením)>

K předdefinovaným obrazovkám patří:

- <Fitness Screen (Obrazovka Fitness)>
- <eMTB Screen (Obrazovka eMTB)>
- <Basic Screen (Obrazovka Basis)>

Pomocí tlačítek < (14) a > (10) si lze i během jízdy zobrazit různé obrazovky s informacemi k jízdě. Tak mohou obě ruce zůstat za jízdy na řídítkách.

Pomocí tlačítek + (15) a - (12) můžete zvýšit, resp. snížit úroveň podpory.

<Settings (Nastavení)>, která jsou dostupná pomocí <Status Screen (Obrazovka Status)>, nelze během jízdy měnit.

<Ride Screen (Obrazovka Ride)>



- a** Rychlost
 - b** Jednotka rychlosti
 - c** Čas^{A)}
Aktuální čas se zobrazuje podle zvoleného časového pásma. Nastavení se provádí přes GPS automaticky.
 - d** Úroveň podpory
V závislosti na úrovni podpory se přizpůsobí barva obrazovky.
 - e** Spojení se snímačem srdeční frekvence
Také místo pro další události. Ukazatel se zobrazí, když se vyskytne událost (např. spojení s chytrým telefonem).
 - f** Jízdní světlo
Symbol se zobrazí, když se zapne jízdní světlo.
 - g** Nabítí akumulátoru eBike
 - h** Informace o dojezdu^{B)}
 - i** Ujetá vzdálenost
 - j** Výkon motoru
 - k** Vlastní výkon
- A) U systému eBike s ABS se při spuštění systému, nebo pokud se vyskytne závada ABS, zobrazí místo času nápis **((ABS))**.
- B) Při **aktivní** navigaci se na konci stupnice zobrazí cílová vlajka a zbývající vzdálenost od cíle. Při dostatečné kapacitě akumulátoru eBike je pravá část stupnice zobrazená zeleně. Když je pravá část stupnice zobrazená oranžově nebo červeně, není při aktuálně nastavené úrovni podpory jisté nebo možné, že lze s pomocným motorem dosáhnout cíle. Požadovaného cíle lze případně dosáhnout zvolením menší úrovně podpory.
- C) Při **neaktivní** navigaci jsou vlevo zobrazené ujeté kilometry a vpravo dojezd.

Ukazatele **a ... g** tvoří stavovou lištu a zobrazují se na každé obrazovce.

Když se palubní počítač vyjme z držáku, stavová lišta se změní:



- I** Nabití akumulátoru palubního počítače
Při existujícím spojení přes *Bluetooth®* a/nebo WiFi se uprostřed zobrazí odpovídající ikony.
- g** Nabití akumulátoru eBike
Poslední stav nabití akumulátoru eBike

<Status Screen (Obrazovka Status)>

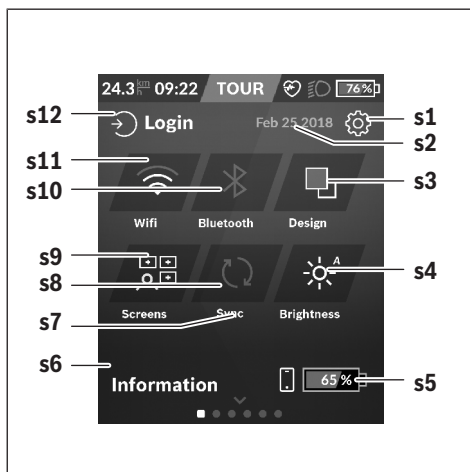

- s1** Tlačítko **<Settings (Nastavení)>**
- s2** Datum
- s3** **<Design (Barevné schéma)>**
Zde lze přepnout ze světlého na tmavé pozadí.
- s4** Tlačítko **<Brightness (Jas)>**
Zde lze zvolit z následujících stupňů jasu: 25 % | 50 % | 75 % | 100 % | Auto.
- s5** Nabití akumulátoru chytrého telefonu
- s6** **<Information (Informace)>**
Zde se zobrazují poslední události (např. stahování map).
- s7** Okamžik poslední synchronizace
- s8** Tlačítko synchronizace
- s9** Tlačítko **<Screens (Obrazovky)>**
Pomocí tohoto tlačítka lze přizpůsobit pořadí obrazovek a obsahy.
- s10** Tlačítko **<Bluetooth>**
Klepnout: aktivace/deaktivace
Podržet stisknuté: rychlý přístup k nabídce *Bluetooth®*
- s11** Tlačítko **<WiFi>**
Klepnout: aktivace/deaktivace
Podržet stisknuté: rychlý přístup k nabídce WiFi
- s12** **<Login (Přihlášení)>**
Zde se uživatel může připojit pomocí své identifikace.

<Settings (Nastavení)>

Přístup k nabídce nastavení máte na obrazovce Status.

<Settings (Nastavení)> nejsou dostupná a nelze je měnit za jízdy.

Klepněte na tlačítko Nastavení **<Settings (Nastavení)>** a zvolte požadované nastavení/požadovanou podnabídku. Stisknutím šipky zpět v horním řádku přejdete do předcházející nabídky. Stisknutím symbolu **x** (v horním řádku vpravo) zavřete nabídku nastavení.

V první úrovni nastavení najdete následující nadřazené oblasti:

- **<Map Settings (Nastavení mapy)>**
Pomocí **<Map Settings (Nastavení mapy)>** lze zvolit zobrazení map (2D/3D), zkontrolovat stažené mapy a aktualizace map a stahovat doporučené mapy.
- **<My eBike (Můj eBike)>** – nastavení pro váš systém eBike:
Můžete nechat počítač, jako denní kilometry a průměrné hodnoty, nastavit automaticky nebo manuálně na „0“ a resetovat dojezd. Můžete změnit hodnotu obvodu kola přednastavenou výrobcem o $\pm 5\%$. Pokud je váš eBike vybavený systémem **eShift**, můžete si zde také nakonfigurovat systém eShift. Prodejce jízdního kola může pro termín servisu stanovit počet ujetých kilometrů a/nebo časový interval. Na stránce se součástí systému eBike se vám zobrazují sériové číslo, stav hardwaru, stav softwaru a další relevantní údaje příslušných součástí.
- **<Screen Management (Správa obrazovek)>**
Pomocí této položky nabídky si můžete podle osobních požadavků přizpůsobit obrazovku a obsahy dlaždic.
- **<Connections (Spojení)>**
Zde můžete nastavit spojení *Bluetooth®* a WLAN.
- **<My Profile (Můj profil)>**
Zde můžete zadat nebo přizpůsobit údaje aktivního uživatele.
- **<System Settings (Systémová nastavení)>**
Rychlost a vzdálenost si můžete nechat zobrazit v kilometrech nebo mílich, čas ve 12hodinovém nebo 24hodinovém formátu, můžete zvolit čas, datum a časové pásmo a nastavit požadovaný jazyk. Můžete obnovit tovární nastavení palubního počítače Nyon, spustit aktualizaci softwaru (pokud je k dispozici) a vybrat si mezi černým a bílým designem.
- **<Information (Informace)>**
Informace k FAQ (často kladené otázky), certifikáty, kontaktní informace, informace k licencím. Podrobný popis jednotlivých parametrů najdete v on-line návodu k obsluze na www.Bosch-eBike.com.

<Map Screen (Obrazovka Map)>

Navigace se provádí pomocí mapového materiálu, který je založený na Open Street Map (OSM).

Po zapnutí začne Nyon s vyhledáváním satelitů, aby mohl přijímat signály GPS. Jakkmile je nalezeno dostatečné množství satelitů, změni bod stanoviště barvu z šedé na modrou. Při nepříznivých povětrnostních podmínkách nebo na nepříznivých stanovištích může vyhledávání satelitů trvat

o něco déle. Pokud delší dobu nejsou nalezeny žádné satelity, spusťte Nyon znovu.

První vyhledávání satelitů může trvat několik minut.

Pro dosažení nejlepší přesnosti určení polohy by se mělo první vyhledávání satelitů provádět pod širým nebem. Ideálně počkejte na místě několik minut, i když už byla poloha nalezena.

Jakmile Nyon zjistí vaši polohu, zobrazí vám ji na mapě. Pro **zvětšení** výřezu mapy se **dvěma** prsty dotkněte dotykové obrazovky a roztáhněte jej. Pro **zmenšení** výřezu mapy stáhněte oba prsty k sobě. Pro **poohybování** mapou ji jednoduše dvěma přiloženými prsty přešuněte. Pro **zvolení cíle** nechte jeden prst déle na mapě.

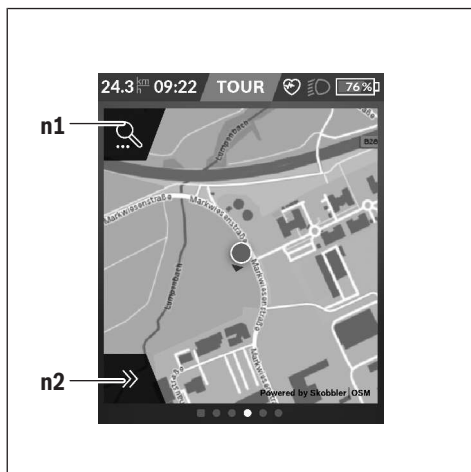

n1 Vyhledávání pomocí navigace

n2 Funkce navigace

Ve funkcích navigace **n2** můžete své cíle zvolit tak, abyste jich mohli dosáhnout s momentálním stavem nabití.

Když je navigace aktivní, dostává uživatel informace o tom, zda při aktuálním režimu podpory a s aktuálním stavem nabití akumulátoru dosáhne cíle.

Kruh okolo vlastního stanoviště ukazuje, jak daleko dojedete při zohlednění nastavené úrovně podpory a příslušného terénu s aktuálním nabitím akumulátoru. Při změně úrovně podpory se kruh odpovídajícím způsobem přizpůsobí.

Když zvolíte vyhledávání pomocí navigace **n1**, zobrazí se následující nabídka:

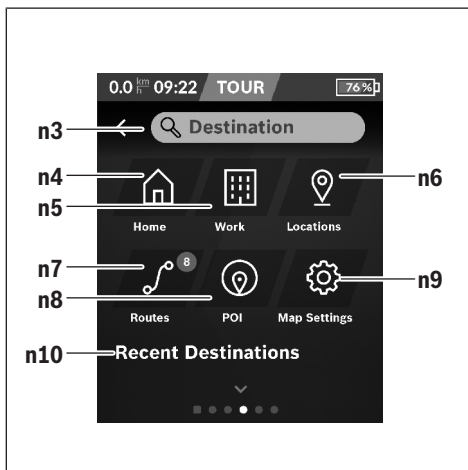

n3 Zadávací políčko **<Destination (Cíl)>**

Zde zadejte cílovou adresu nebo POI (např. restauraci). V závislosti na zadání se vám nabídnou všechny možné adresy v okruhu 100 km.

n4 Tlačítko **<Home (Domů)>**

Stisknutím tohoto tlačítka budete navigováni na domácí adresu.^{A)}

n5 Tlačítko **<Work (Pracoviště)>**

Stisknutím tohoto tlačítka budete navigováni na vaše pracoviště.^{A)}

n6 Tlačítko **<Locations (Místa)>**

Stisknutím tohoto tlačítka najdete svá uložená místa, která byla synchronizována pomocí aplikace nebo portálu.

n7 Tlačítko **<Routes (Trasy)>**

Zobrazí se trasy, které byly uloženy na portálu a poté synchronizovány.

n8 Tlačítko **<POI>**

Stisknutím tohoto tlačítka najdete cíle obecného zájmu, jako např. restaurace nebo nákupní možnosti.

n9 Tlačítko **<Map Settings (Nastavení mapy)>**

Stisknutím tohoto tlačítka můžete přizpůsobit zobrazení map nebo spravovat mapy.

n10 **<Recent Destinations (Poslední cíle)>**

Zde jsou uvedené poslední trasy a místa.

^{A)} Převezmou a zobrazí se data z aplikace a portálu. Když jste zadali cíl, zobrazí se nejprve nejrychlejší trasa (**<Fast (Nejrychlejší)>**). Navíc můžete zvolit i nejhezčí trasu (**<Scenic (Nejhezčí)>**) nebo trasu MTB (**<MTB>**). Alternativně se můžete nechat navigovat domů (pokud jste na portálu uložili domácí adresu), zvolit některý z posledních cílů nebo použít uložená místa a uložené trasy.

Zbývající dojezd akumulátoru se vypočítává a zobrazuje při zohlednění topografických podmínek. Výpočet topografického dojezdu je možný maximálně na 100 km. Pokud jste si naimportovali nebo naplánovali prostřednictvím on-line portálu trasy GPX, budou se vám na

Nylon přenášet přes *Bluetooth*[®] nebo prostřednictvím WLAN připojení. Tyto trasy můžete v případě potřeby spustit. Pokud se nacházíte v blízkosti trasy, můžete se nechat navigovat k výchozímu bodu nebo začít rovnou s navigací trasy.

Při teplotách pod 0 °C je třeba u měření nadmořské výšky počítat s většími odchylkami.

Aktivní navigace

Na následujícím obrázku je jako příklad zobrazená aktivní navigace s vysvětlením zobrazených symbolů.

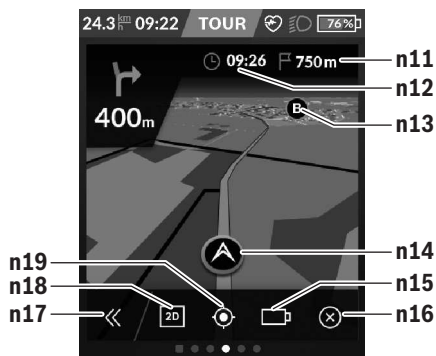

- n11 Vzdálenost do cíle
- n12 Doba příjezdu
- n13 Cíl
- n14 Aktuální poloha
- n15 Baterie indikace dojezdu
- n16 Ukončení aktivní navigace
- n17 Odklopení a přiklopení panelu (zpět na vyhledávání)
- n18 Přepínání mezi 2D a 3D zobrazením
- n19 Vycentrování zobrazení (zpět na aktuální polohu)

<Trip Data Screen (Obrazovka s údaji o jízdě)>



- i <Trip Distance (Ujetá trasa)>
Ukazatel ujeté trasy
- m <Trip Time (Doba jízdy)>
Ukazatel doby jízdy
- n <Avg. Speed (Průměrná rychlost)>
Ukazatel průměrné rychlosti
- o <Altitude (Nadmořská výška)>
Ukazatel nadmořské výšky

<Analysis Screen (Obrazovka s vyhodnocením)>



- p <Riding Mode Usage (Používání jízdních režimů)>
Ukazatel používání různých jízdních režimů
- q <Max. Speed (Max. rychlost)>
Ukazatel maximální rychlosti
- r <Ascent (Stoupání)>
Ukazatel stoupání

- s <Avg. Power (Průměrný výkon)>**
Ukazatel poměru vlastního výkonu ve srovnání s výkonem motoru

Vytvoření vlastních obrazovek

Pro začlenění předdefinovaných obrazovek nebo vytvoření nových obrazovek jděte na obrazovku Status a stiskněte tlačítko Přizpůsobit **s9**. Na spodním řádku se vám zobrazí 4 ikony, abyste mohli provést přizpůsobení.

Volitelně lze funkci spustit také pomocí **<Settings (Nastavení)>** → **<Screens (Obrazovky)>**.

K dispozici jsou následující možnosti:

- přesunutí obrazovek
- vytvoření nových obrazovek
- smazání obrazovek
- přidání předdefinovaných obrazovek

<Fitness Screen (Obrazovka Fitness)> (předdefinovaná obrazovka)

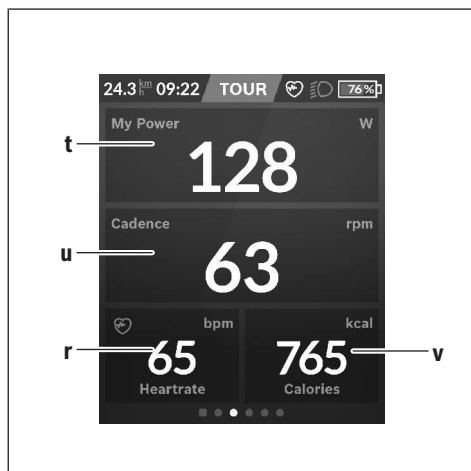

- t <My Power (Můj výkon)>**
Ukazatel vlastního výkonu
- u <Cadence (Frekvence šlapání)>**
Ukazatel frekvence šlapání
- r <Heart Rate (Srdeční frekvence)>**
Ukazatel srdeční frekvence
- v <Calories (Kalorie)>**
Ukazatel spotřebovaných kilokalorií

<eMTB Screen (Obrazovka eMTB)> (předdefinovaná obrazovka)



- r <Slope (Stoupání)>**
Ukazatel stoupání
- o <Altitude (Nadmořská výška)>**
Ukazatel nadmořské výšky
- w <Altitude Graph (Výškový profil)>**
Ukazatel výškového profilu
- x <Max. Slope (Max. stoupání)>**
Ukazatel maximálního stoupání
- y <Ascent (Stoupání)>**
Ukazatel překonaných výškových metrů

<Basic Screen (Obrazovka Basis)> (předdefinovaná obrazovka)



- i <Trip Distance (Ujeté trasa)>**
Ukazatel ujeté trasy

m <Trip Time (Doba jízdy)>

Ukazatel doby jízdy

a <Avg. Speed (Průměrná rychlost)>

Ukazatel průměrné rychlosti

<Quick Menu (Rychlé menu)>

Pomocí rychlého menu se zobrazují vybraná nastavení, která lze měnit i během jízdy.

Přístup k rychlému menu je možný pomocí výběrového tlačítka **(11)**. Pomocí tlačítek **< (14)** a **> (10)** můžete přecházet mezi podnabídkami. Výběr položek podnabídky se provádí pomocí tlačítek **+ (15)** a **- (12)**.

Ze **<Status Screen (Obrazovka Status)>** se nemůžete dostat do **<Quick Menu (Rychlé menu)>**.

Pomocí **<Quick Menu (Rychlé menu)>** se můžete dostat do následujících podnabídek:

- **<Trip Data (Údaje o jízdě)>**
V této podnabídce můžete vynulovat veškeré údaje k doposud ujeté trase.
- **<Select Destination (Výběr cíle)>**
V této podnabídce můžete uložit svou aktuální polohu nebo se nechat navigovat domů.
- **<Map Zoom (Zoom mapy)>**
V této podnabídce můžete zmenšit nebo zvětšit výřez mapy.
- **<Brightness (Jas)>**
V této podnabídce můžete zvolit různé stupně jasu: 25 % | 50 % | 75 % | 100 % | Auto.
- **<Design (Barevné schéma)>**
V této podnabídce můžete zvolit světlé nebo tmavé pozadí.
- **<eShift>** (volitelné)
V této podnabídce můžete nastavit frekvenci šlapání.
- **<Custom Riding Modes (Individuální jízdni režimy)>**
(prémiová funkce, lze získat na App Store nebo Google Play Store)
V této podnabídce můžete zvolit individuální jízdni režimy.
- **<Quick Menu (Rychlé menu)>**
V této podnabídce můžete opustit **<Quick Menu (Rychlé menu)>**.

Zobrazený chybový kód

Součásti systému eBike se neustále automaticky kontrolují. Když je zjištěna závada, zobrazí se na palubním počítači chybový kód.

V závislosti na druhu závady se případně automaticky vypne pohon. V jízdě lze ale vždy pokračovat bez podpůrného pohonu. Před dalšími jízdami by se měl systém eBike zkontrolovat.

► **Veškeré opravy nechávejte provádět výhradně u autorizovaného prodejce jízdních kol.**

Kód	Příčina	Odstranění
410	Zablokované jedno nebo zablokovaných více tlačítek palubního počítače.	Zkontrolujte, zda nejsou tlačítka zaseknutá, např. kvůli usazeným nečistotám. V případě potřeby tlačítka vyčistěte.
414	Problém ovládací jednotky se spojením.	Nechte zkontrolovat přípojky a připojení.
418	Zablokované jedno nebo zablokovaných více tlačítek ovládací jednotky.	Zkontrolujte, zda nejsou tlačítka zaseknutá, např. kvůli usazeným nečistotám. V případě potřeby tlačítka vyčistěte.
419	Chyba konfigurace.	Spusťte systém znovu. Pokud problém přetrvává i nadále, kontaktujte prodejce systému eBike Bosch.
422	Problém s připojením pohonné jednotky.	Nechte zkontrolovat přípojky a připojení.
423	Problém s připojením akumulátoru eBike.	Nechte zkontrolovat přípojky a připojení.
424	Chyba ve vzájemné komunikaci součástí.	Nechte zkontrolovat přípojky a připojení.
426	Interní chyba překročení času.	Spusťte systém znovu. Pokud problém přetrvává i nadále, kontaktujte prodejce systému eBike Bosch. Při této chybě si nelze nechat zobrazit nebo přizpůsobit v nabídce základních nastavení obvod pneumatik.
430	Vybitý interní akumulátor palubního počítače (nikoli u BUI350)	Nabijte palubní počítač (v držáku nebo pomocí přípojky USB).
431	Nesprávná verze softwaru.	Spusťte systém znovu. Pokud problém přetrvává i nadále, kontaktujte prodejce systému eBike Bosch.
440	Interní chyba pohonné jednotky.	Spusťte systém znovu. Pokud problém přetrvává i nadále, kontaktujte prodejce systému eBike Bosch.
450	Interní chyba softwaru.	Spusťte systém znovu. Pokud problém přetrvává i nadále, kontaktujte prodejce systému eBike Bosch.
460	Chyba přípojky USB.	Odpojte kabel z přípojky USB palubního počítače. Pokud problém přetrvává i nadále, kontaktujte prodejce systému eBike Bosch.
490	Interní chyba palubního počítače.	Nechte palubní počítač zkontrolovat.
500	Interní chyba pohonné jednotky.	Spusťte systém znovu. Pokud problém přetrvává i nadále, kontaktujte prodejce systému eBike Bosch.
502	Závada osvětlení jízdního kola.	Zkontrolujte světlo a příslušné kabely. Spusťte systém znovu. Pokud problém přetrvává i nadále, kontaktujte prodejce systému eBike Bosch.
503	Závada senzoru rychlosti.	Spusťte systém znovu. Pokud problém přetrvává i nadále, kontaktujte prodejce systému eBike Bosch.
504	Rozpoznána manipulace u signálu rychlosti.	Zkontrolujte a případně nastavte polohu magnetů na paprsku kola. Zkontrolujte, zda nedošlo k manipulaci (tuning). Podpora pohonu se sníží.
510	Interní chyba senzoru.	Spusťte systém znovu. Pokud problém přetrvává i nadále, kontaktujte prodejce systému eBike Bosch.
511	Interní chyba pohonné jednotky.	Spusťte systém znovu. Pokud problém přetrvává i nadále, kontaktujte prodejce systému eBike Bosch.
530	Závada akumulátoru.	Vypněte systém eBike, vyjměte akumulátor eBike a znovu ho nasadte. Spusťte systém znovu. Pokud problém přetrvává i nadále, kontaktujte prodejce systému eBike Bosch.
531	Chyba konfigurace.	Spusťte systém znovu. Pokud problém přetrvává i nadále, kontaktujte prodejce systému eBike Bosch.

Kód	Příčina	Odstranění
540	Nesprávná teplota.	Systém eBike je mimo přípustný rozsah teploty. Vypněte systém eBike, abyste nechali pohonnou jednotku vychladnout nebo zahřát na přípustný rozsah teploty. Spusťte systém znovu. Pokud problém přetrvává i nadále, kontaktujte prodejce systému eBike Bosch.
550	Byl rozpoznán nepřípustný spotřebič.	Odstraňte spotřebič. Spusťte systém znovu. Pokud problém přetrvává i nadále, kontaktujte prodejce systému eBike Bosch.
580	Nesprávná verze softwaru.	Spusťte systém znovu. Pokud problém přetrvává i nadále, kontaktujte prodejce systému eBike Bosch.
591	Chyba autentifikace.	Vypněte systém eBike. Vyjměte akumulátor a znovu ho nasad'te. Spusťte systém znovu. Pokud problém přetrvává i nadále, kontaktujte prodejce systému eBike Bosch.
592	Nekompatibilní součást.	Použijte kompatibilní displej. Pokud problém přetrvává i nadále, kontaktujte prodejce systému eBike Bosch.
593	Chyba konfigurace.	Spusťte systém znovu. Pokud problém přetrvává i nadále, kontaktujte prodejce systému eBike Bosch.
595, 596	Chyba komunikace.	Zkontrolujte kabely vedoucí k převodovce a spusťte systém znovu. Pokud problém přetrvává i nadále, kontaktujte prodejce systému eBike Bosch.
602	Interní chyba akumulátoru.	Spusťte systém znovu. Pokud problém přetrvává i nadále, kontaktujte prodejce systému eBike Bosch.
603	Interní chyba akumulátoru.	Spusťte systém znovu. Pokud problém přetrvává i nadále, kontaktujte prodejce systému eBike Bosch.
605	Nesprávná teplota akumulátoru.	Akumulátor je mimo přípustný rozsah teploty. Vypněte systém eBike, abyste nechali akumulátor vychladnout nebo zahřát na přípustný rozsah teploty. Spusťte systém znovu. Pokud problém přetrvává i nadále, kontaktujte prodejce systému eBike Bosch.
606	Externí závada akumulátoru.	Zkontrolujte kabely. Spusťte systém znovu. Pokud problém přetrvává i nadále, kontaktujte prodejce systému eBike Bosch.
610	Chyba napětí akumulátoru.	Spusťte systém znovu. Pokud problém přetrvává i nadále, kontaktujte prodejce systému eBike Bosch.
620	Závada nabíječky.	Vyměňte nabíječku. Kontaktujte prodejce systému eBike Bosch.
640	Interní chyba akumulátoru.	Spusťte systém znovu. Pokud problém přetrvává i nadále, kontaktujte prodejce systému eBike Bosch.
655	Vícenásobná závada akumulátoru.	Vypněte systém eBike. Vyjměte akumulátor a znovu ho nasad'te. Spusťte systém znovu. Pokud problém přetrvává i nadále, kontaktujte prodejce systému eBike Bosch.
656	Nesprávná verze softwaru.	Kontaktujte prodejce systému eBike Bosch, aby provedl aktualizaci softwaru.
7xx	Závada součástí od jiného výrobce.	Postupujte podle informací v návodu k použití od výrobce příslušné součásti.
800	Interní chyba ABS	Kontaktujte prodejce systému eBike Bosch.
810	Nevěrohodné signály senzoru rychlosti kola.	Kontaktujte prodejce systému eBike Bosch.
820	Závada vedení k senzoru rychlosti předního kola.	Kontaktujte prodejce systému eBike Bosch.
821 ... 826	Nevěrohodné signály senzoru rychlosti předního kola. Je možné, že senzor na kotoči není, je vadný nebo nesprávně namontovaný; výrazně rozdílný průměr pneumatik	Spusťte systém znovu a proveďte zkušební jízdu po dobu minimálně 2 minut. Kontrolka ABS musí zhasnout. Pokud problém přetrvává i nadále, kontaktujte prodejce systému eBike Bosch.

Kód	Příčina	Odstranění
	předního a zadního kola; extrémní jízdní situace, např. jízda na zadním kole.	
830	Závada vedení k senzoru rychlosti zadního kola.	Kontaktujte prodejce systému eBike Bosch.
831 833 ... 835	Nevěřohodné signály senzoru rychlosti zadního kola. Je možné, že senzor na kotouči není, je vadný nebo nesprávně namontovaný; výrazně rozdílný průměr pneumatik předního a zadního kola; extrémní jízdní situace, např. jízda na zadním kole.	Spusťte systém znovu a proveďte zkušební jízdu po dobu minimálně 2 minut. Kontrolka ABS musí zhasnout. Pokud problém přetrvává i nadále, kontaktujte prodejce systému eBike Bosch.
840	Interní chyba ABS	Kontaktujte prodejce systému eBike Bosch.
850	Interní chyba ABS	Kontaktujte prodejce systému eBike Bosch.
860, 861	Závada napájení.	Spusťte systém znovu. Pokud problém přetrvává i nadále, kontaktujte prodejce systému eBike Bosch.
870, 871 880 883 ... 885	Chyba komunikace.	Spusťte systém znovu. Pokud problém přetrvává i nadále, kontaktujte prodejce systému eBike Bosch.
889	Interní chyba ABS	Kontaktujte prodejce systému eBike Bosch.
890	Kontrolka ABS je vadná nebo chybí; je možné, že ABS nefunguje.	Kontaktujte prodejce systému eBike Bosch.
Žádný údaj	Interní chyba palubního počítače.	Spusťte systém eBike znovu vypnutím a opětovným zapnutím.

Údržba a servis

- ▶ **Palubní počítač deaktivujte, když provádíte čistící, údržbové nebo servisní práce na držáku či palubním počítači.** Jen tak můžete zabránit nesprávným funkcím/nesprávnému použití.

Údržba a čištění

Žádná součást se nesmí čistit tlakovou vodou.

Displej palubního počítače udržujte čistý. Při znečištění může dojít k nesprávnému rozpoznání jasu.

K čištění palubního počítače používejte měkký hadr navlhčený jen vodou. Nepoužívejte žádné čisticí prostředky.

Nechte minimálně jednou ročně provést technickou kontrolu systému eBike (mj. mechaniky, aktuálnosti systémového softwaru).

Prodejce jízdního kola může navíc pro termín servisu stanovit počet ujetých kilometrů a/nebo časový interval.

V tom případě vám palubní počítač po každém zapnutí zobrazí příští termín servisu.

Pro servis nebo opravy systému eBike se obraťte na autorizovaného prodejce jízdních kol.

- ▶ **Veškeré opravy nechávejte provádět výhradně u autorizovaného prodejce jízdních kol.**

Zákaznická služba a poradenství ohledně použití

V případě otázek k systému eBike a jeho součástí se obraťte na autorizovaného prodejce jízdních kol.

Kontaktní údaje autorizovaných prodejců jízdních kol najdete na internetové stránce www.bosch-ebike.com.

Přeprava

- ▶ **Pokud vezete eBike mimo auto, například na nosiči na autě, sejměte palubní počítač a akumulátor systému eBike, abyste zabránili poškození.**

Likvidace



Pohonnou jednotku, palubní počítač včetně ovládací jednotky, akumulátor, senzor rychlosti, příslušenství a obaly je třeba odevzdat k ekologické recyklaci.

Nevyhazujte eBike a jeho součásti do komunálního odpadu!



Podle evropské směrnice 2012/19/EU se musí již nepoužitelná elektrická zařízení a podle evropské směrnice 2006/66/ES vadné nebo opotřebené akumulátory/baterie shromažďovat odděleně a odevzdat k ekologické recyklaci.

Již nepoužitelné součásti systému Bosch eBike odevzdejte autorizovanému prodejci jízdních kol.

Změny vyhrazeny.

Bezpečnostné upozornenia



Prečítajte si všetky bezpečnostné upozornenia a pokyny. Nedodržovanie bezpečnostných upozornení a pokynov môže zapríčiniť úraz elektrickým prúdom, požiar a/alebo ťažké poranenia.

Uschovajte všetky bezpečnostné upozornenia a pokyny na budúce použitie.

Pojem **akumulátor**, používaný v tomto návode na obsluhu, sa vzťahuje na všetky originálne akumulátory Bosch eBike.

- ▶ **Nenechajte sa rozptyľovať displejom palubného počítača.** Ak sa nekoncentrujete výlučne na cestnú premávku, riskujete, že sa stanete účastníkom nehody. Ak chcete okrem zmeny úrovne podpory zadávať do palubného počítača údaje, zastavte a zadajte príslušné údaje.
- ▶ **Jas displeja nastavte tak, aby bolo primerane vidieť dôležité informácie, ako rýchlosť alebo výstražné symboly.** Nesprávne nastavený jas displeja môže spôsobiť nebezpečné situácie.
- ▶ **Pred začiatkom tréningového programu sa poradte s lekárom, aké zaťaženie je pre vás vhodné.** Len takto zamedzíte možnému preťaženiu.
- ▶ **Pri používaní snímača srdcovej frekvencie môže byť zobrazovaná frekvencia srdca nesprávna v dôsledku elektromagnetického rušenia.** Zobrazované frekvencie srdca slúžia len ako referencia. Nemôžeme ručiť za následky nesprávne zobrazovanej frekvencie srdca.
- ▶ **Nyon nie je medicínsko-technický výrobok.** Zobrazené hodnoty na obrazovke Fitness sa môžu líšiť od skutočných hodnôt.
- ▶ **Palubný počítač neotvárajte.** Otvorením sa môže palubný počítač poškodiť a zaniká nárok na záruku.
- ▶ **Palubný počítač nepoužívajte ako držadlo.** Keď budete zdvíhať eBike za palubný počítač, počítač môžete neopráviteľne poškodiť.
- ▶ **Pozor!** Pri používaní palubného počítača s rozhraním *Bluetooth®* a/alebo *WiFi* môže dôjsť k rušeniu iných prístrojov a zariadení, lietadiel a medicínskych zariadení (napríklad kardiostimulátorov, načúvacích prístrojov). Taktiež nie je možné úplne vylúčiť negatívny vplyv na ľudí a zvieratá nachádzajúce sa v bezprostrednom okolí. Palubný počítač s rozhraním *Bluetooth®* nepoužívajte v blízkosti medicínskych zariadení, čerpacích staníc, chemických zariadení, oblastí s nebezpečenstvom výbuchu a oblastí s prítomnosťou výbušnín. Palubný počítač s rozhraním *Bluetooth®* nepoužívajte v lietadlách. Zabráňte dlhodobějšíemu prevádzkovaniu v priamej blízkosti tela.
- ▶ Slovné označenie *Bluetooth®*, ako aj obrazové znaky (logá) sú registrovanými ochrannými známkami a vlastníctvom spoločnosti *Bluetooth SIG, Inc.* Akékoľvek použitie tohto slovného označenia/obrazových znakov systémom Bosch eBike Systems je licencované.
- ▶ **Prečítajte si a dodržiavajte bezpečnostné upozornenia a pokyny vo všetkých návodoch na obsluhu systému eBike, ako aj návod na obsluhu vášho eBike.**

Ochrana osobných údajov

Ak sa palubný počítač posielá pri servisnej udalosti do servisu Bosch, údaje uložené na zariadení môžu byť v prípade potreby poskytnuté spoločnosti Bosch.

Bezpečnostné upozornenia týkajúce sa navigácie

- ▶ **Počas jazdy neplánujte žiadne trasy. Zastavte a nový cieľ zadávajte, až keď stojíte.** Ak sa nekoncentrujete výlučne na cestnú premávku, riskujete, že sa stanete účastníkom nehody.
- ▶ **Prerušte trasu, keď vám navigácia navrhuje cestu, ktorá je so zreteľom na vaše schopnosti odvážna, riskantná alebo nebezpečná.** Dajte si navrhnutý navigačným prístrojom alternatívnu trasu.
- ▶ **Neignorujte dopravné značenie, aj keď vám navigácia udáva určitú cestu.** Staveniská alebo časovo obmedzené obchádzky navigačný systém nedokáže zohľadniť.
- ▶ **Navigáciu nepoužívajte v situáciách kritických z hľadiska bezpečnosti a v nejasných situáciách (uzávierky ciest, obchádzky atď.).** Stále majte so sebou doplnkové mapy a komunikačné prostriedky.

Opis výrobku a výkonu

Používanie v súlade s určením

Palubný počítač **Nyon (BUI350)** je určený na riadenie systému eBike Bosch a na zobrazovanie údajov o jazde.

Popri tu predstavených funkciách môže kedykoľvek dôjsť k softvérovým zmenám kvôli odstráneniu chýb a zmene funkčnosti.

Ďalšie informácie nájdete na adrese www.Bosch-eBike.com.

Návod na používanie aplikácie a portálu je uvedený v online návode na obsluhu na adrese www.Bosch-eBike.com.

Na navigáciu bez použitia bicykla (pre turistov alebo vodičov automobilov) nie je **Nyon (BUI350)** vhodný.

Vyobrazené komponenty

Číslovanie vyobrazených komponentov sa vzťahuje na vyobrazenia na grafických stranách na začiatku návodu.

Všetky vyobrazenia súčastí bicykla okrem pohonnej jednotky, palubného počítača vrátane ovládacej jednotky, snímača rýchlosti a ich príslušných držiakov sú schematické a môžu sa od vášho eBike odlišovať.

- (1) Tlačidlo osvetlenia bicykla
- (2) Ochranný kryt USB zásuvky
- (3) Vypínač palubného počítača
- (4) Držiak palubného počítača^{A)}
- (5) Palubný počítač
- (6) Displej (dotykový)
- (7) Snímač svetlosti
- (8) USB zásuvka
- (9) Odíšťovací mechanizmus
- (10) Tlačidlo listovania dopredu
- (11) Tlačidlo výberu
- (12) Tlačidlo zníženia podpory
- (13) Držiak ovládacej jednotky
- (14) Tlačidlo listovania dozadu
- (15) Tlačidlo zvýšenia podpory
- (16) Ovládacia jednotka
- (17) Tlačidlo pomoci pri rozjazde/pomoci pri presune **WALK**
- (18) Poistná skrútka palubného počítača
- (19) Kontakty pre pohonnú jednotku
- (20) Kontakty pre ovládaciu jednotku

A) Pri upevnení na riadidlá sú možné zákaznicke riešenia aj bez svoriek na riadidlá.

Technické údaje

Palubný počítač	Nyon	
Kód výrobku		BUI350
Celková interná pamäť	GB	8

Palubný počítač	Nyon	
Max. nabíjací prúd (výstup) USB prípojky	mA	1 500
Max. nabíjacie napätie USB prípojky	V	5
Nabíjací USB kábel		1 270 016 360
Prevádzková teplota	°C	-5 ... +40
Skladovacia teplota	°C	+10 ... +40
Nabíjacia teplota	°C	0 ... +40
Lítiovio-iónový akumulátor interný	V mAh	3,7 1 000
Stupeň ochrany		IP x5
Podporované štandardy WiFi		802.11b/g/n (2,4 GHz)
Hmotnosť cca	kg	0,2
WiFi		
- Frekvencia	MHz	2 400–2 480
- Vysielací výkon	mW	< 100
Bluetooth®		
- Frekvencia	MHz	2 400–2 480
- Vysielací výkon	mW	< 10

Vyhlásenie o zhode

Týmto Robert Bosch GmbH, Bosch eBike Systems, vyhlasuje, že typ rádiového systému **Nyon (BUI350)** vyhovuje smerniciam 2014/53/EU a 2011/65/EU. Úplné znenie vyhlásenia o zhode EU nájdete na nasledujúcej internetovej adrese: <https://www.ebike-connect.com/conformity>.

Palubný počítač obsahuje samostatné vnútorné antény pre Bluetooth, WiFi a GPS, ktoré poskytujú výkon. Antény nie sú pre používateľa prístupné. Každá úprava zo strany používateľa porušuje zákonné schválenie tohto výrobku.

Montáž

- **Pri montáži držiaka alebo pri prácach na držiaku vypnite a odoberte palubný počítač.** Predídete tým chybnému fungovaniu/chybnému používaniu.
- **Pri montáži alebo demontáži poistnej skrutky vypnite a odoberte palubný počítač.** Predídete tým chybnému fungovaniu/chybnému používaniu.

Vkladanie a vyberanie palubného počítača (pozri obrázky A–B)

Pri **vkladaní** palubného počítača (5) ho najprv nasadíte spodnou časťou na držiak (4) a potom ho tlačte dopredu, kým sa palubný počítač citelne nezaistí. Skontrolujte, či je palubný počítač pevne zaistený.

Pri **vyberaní** palubného počítača (5) stlačte odistovací mechanizmus (9) a odoberte palubný počítač smerom hore.

- **Ak eBike odstavíte, odoberte palubný počítač.**

Odistovací mechanizmus možno zaistiť pomocou skrutky. Odmontujte pritom držiak (4) z riadiel. Vložte palubný počítač do držiaka. Zaskrutkujte priloženú poistnú skrutku (18) (závit M3, dĺžka 5 mm) zospodu do určeného závitu na držiaku. Namontujte držiak znova na riadidlá.

Upozornenie: Poistná skrutka nie je ochrana proti krádeži.

Prevádzka

Uvedenie systému eBike do prevádzky

Predpoklady

Systém eBike sa dá aktivovať len vtedy, ak sú splnené nasledujúce predpoklady:

- Vložený je dostatočne nabitý akumulátor eBike (pozri návod na používanie akumulátora).
- Palubný počítač je správne vložený v držiaku.
- Akumulátor palubného počítača musí byť dostatočne nabitý.

Zapnutie/vypnutie systému eBike

Na **zapnutie** systému eBike máte nasledujúce možnosti:

- Pri vloženom palubnom počítači a vloženom akumulátore eBike stlačte raz krátko vypínač (3) palubného počítača.
- Stlačte pri vloženom palubnom počítači vypínač akumulátora eBike (možné sú špecifické riešenia výrobcu bicyklov, ktoré neumožňujú prístup k vypínaču akumulátora; pozri návod na prevádzku akumulátora výrobcu bicykla).

Pohon sa aktivuje, hneď ako šliapnete do pedálov (okrem funkcie pomoci pri presune alebo úrovne podpory **OFF**). Výkon motora sa riadi podľa nastavenej úrovne podpory na palubnom počítači.

Ak v normálnej prevádzke prestanete šliapať do pedálov alebo dosiahnete rýchlosť **25/45 km/h**, podpora pomocou pohonu eBike sa vypne. Pohon sa aktivuje znova automaticky, hneď ako šliapnete do pedálov a rýchlosť je nižšia ako **25/45 km/h**.

Na **vypnutie** systému eBike máte nasledujúce možnosti:

- Stlačte vypínač (3) palubného počítača na minimálne 3 sekundy.
- Vypnite akumulátor eBike jeho vypínačom (možné sú riešenia výrobcov bicyklov, pri ktorých nie je prístup k vypínaču akumulátora; pozri návod na používanie výrobcu bicykla).

Upozornenie: Nyon (BUI350) sa tým prepne do pohotovostného režimu.

- Vyberte palubný počítač z držiaka.

Ak sa približne 10 minút nevyžiada od pohonu eBike žiaden výkon (napr. pretože eBike stojí) a nestlačí sa žiadne tlačidlo na palubnom počítači alebo ovládacej jednotke eBike, systém eBike a tým aj akumulátor sa automaticky vypne z dôvodu úspory energie.

Nyon (BUI350) prejde pritom do pohotovostného režimu.

Pohotovostný režim

Palubný počítač môžete prepnúť do pohotovostného režimu, ktorý umožňuje rýchlejšie spustenie palubného počítača a systému.

Pohotovostný režim môžete dosiahnuť nasledujúcimi krokmi:

- Stlačte vypínač (3) palubného počítača na minimálne 1 sekundu, avšak nie na dlhšie ako 3 sekundy.
- Počkajte 10 min, kým sa systém vypne.
- Akumulátor vypnite vypínačom akumulátora.

Pohotovostný režim sa ukončí, keď stlačíte vypínač (3) palubného počítača na 1 sekundu.

Pohotovostný režim sa ukončí a palubný počítač sa automaticky vypne, keď je stav nabitia akumulátora palubného počítača nižší ako 75 %. Najneskôr o polnoci (0 hodín) sa palubný počítač v každom prípade vypne.

Ak by ho nebolo možné **Nyon (BUI350)** zapnúť alebo by riadne nefungoval, dlho (cca 15 s) stlačte vypínač. Možno tým odstrání chybné správanie.

Napájanie palubného počítača energiou

Ak je palubný počítač vložený v držiaku (4), do eBike je vložený dostatočne nabitý akumulátor eBike a je zapnutý systém eBike, akumulátor palubného počítača je napájaný a nabíjaný energiou z akumulátora eBike.

Ak sa palubný počítač vyberie z držiaka (4), napájanie energiou zabezpečuje akumulátor palubného počítača. Ak je akumulátor palubného počítača slabý, na displeji sa zobrazí výstražné hlásenie.

Aby sa akumulátor palubného počítača dobil, opäť vložte palubný počítač do držiaka (4). Nezabudnite, že ak akumulátor eBike práve nenabíjate, systém eBike sa po 10 minútach nečinnosti automaticky vypne. V takom prípade sa ukončí aj nabíjanie akumulátora palubného počítača.

Palubný počítač môžete nabíjať aj cez USB prípojku (8). Na tento účel otvorte ochranný kryt (2). Spojte USB zásuvku palubného počítača pomocou micro USB kábla s bežnou USB nabíjačkou (nie je súčasťou štandardnej dodávky) alebo USB prípojku počítača (max. **5 V** nabíjacie napätie; max. **1500 mA** nabíjací prúd).

Bez nového nabitia akumulátora palubného počítača sa úda-
je dátumu a času uchovávajú cca 6 mesiacov.

Upozornenie: Akumulátor palubného počítača by sa mal
dobíjať každé tri mesiace jednu hodinu, aby sa dosiahla
maximálna životnosť akumulátora palubného počítača.

USB prípojka

Palubný počítač možno nabíjať cez USB prípojku.

Otvorte pritom ochranný kryt **(2)** USB prípojky **(8)** na palub-
nom počítači. Spojte USB prípojku externého zariadenia po-
mocou nabíjacieho USB kábla micro A – micro B (v predaji
u vášho predajcu Bosch eBike) s USB zásuvkou **(8)** na palub-
nom počítači.

Po použití je nutné USB prípojku opäť starostlivo uzatvoriť
pomocou ochranného krytu **(2)**.

**USB spojenie nie je vodotesné. Počas jazdy v daždi sa ne-
smú pripájať externé zariadenia a USB prípojka musí byť
úplne zatvorená ochranným krytom (2).**

Nabíjanie externých zariadení cez USB pripojenie nie je mož-
né.

Indikácia stavu nabitia akumulátora

Indikáciu stavu nabitia akumulátora eBike **g** (pozri „<Ride
Screen (Obrazovka Ride)>“, Stránka Slovenčina – 7)
prečítate v stavovom riadku. Stav nabitia akumulátora eBike
si môžete prečítať tiež na LED diódach na samotnom akumu-
látore eBike.

Farba indikátora	Vysvetlenie
Biela	Akumulátor eBike je nabitý na viac ako 30 %.
Žltá	Akumulátor eBike je nabitý od 15 % do 30 %.
Červená	Akumulátor eBike je nabitý od 0 % do 15 %.
Červená + !	Kapacita pre podporu poho- nu je spotrebovaná a podpo- ra sa vypne. Zvyšná kapacita sa využije na osvetlenie bicykla a na palubný počítač.

Ak sa akumulátor eBike nabíja na bicykli, zobrazí sa príslušné
hlásenie.

Ak palubný počítač vyberiete z držiaka **(4)**, uloží sa posledný
zobrazený stav nabitia akumulátora.

Uvedenie palubného počítača do prevádzky

► **Aby sa zaistila plná funkčnosť palubného počítača, pri
prvom uvedení do prevádzky odstráňte ochrannú fóliu
displeja.** Ak ochranná fólia zostane na displeji, môže to
negatívne ovplyvniť funkčnosť/výkonnosť palubného po-
čítača.

► **Úplnú funkčnosť palubného počítača nemožno pri po-
užívaní ochrannej fólie displeja zaručiť.**

Nyon sa dodáva s čiastočne nabitým akumulátorom. Pred
prvým použitím je nutné akumulátor Nyon úplne nabiť pomo-
cou USB prípojky alebo pomocou systému eBike.

Keď palubný počítač zapnete, môžete už po krátkom čase
(asi 4 sekundy) vyraziť. Následne palubný počítač načítava
na pozadí celý operačný systém.

Upozornenie: Keď palubný počítač zapnete prvý raz, po-
trebuje dlhší čas na to, aby sa pripravil na jazdu.

Keď je palubný počítač spojený so sieťou WiFi, môže byť po-
užívateľ upozornený na prítomnosť novej aktualizácie. Aktu-
alizáciu stiahnite a nainštalujte aktuálnu verziu.

Vytvorenie profilu používateľa

Aby ste mohli využívať všetky funkcie ovládacieho systému,
musíte sa zaregistrovať online.

Cez profil používateľa si môžete okrem iného pozrieť svoje
údaje o jazde, offline naplánovať trasy a preniesť ich na pa-
lubný počítač.

Profil používateľa si môžete založiť prostredníctvom apliká-
cie **Bosch eBike Connect** alebo priamo na
www.eBike-Connect.com. Zadajte údaje potrebné na regis-
tráciu. Môžete si zdarma stiahnuť aplikáciu **Bosch eBike
Connect** na váš smartfón z App Store (pre smartfóny Apple
iPhone), resp. z Google Play Store (pre zariadenia s Andro-
idom).

Spojenie palubného počítača s portálom

Spojenie palubného počítača s portálom vytvoríte pomocou
WiFi spojenia.

Postupujte pritom takto:

- Stlačte **<Login (Prihlásenie)>** na **<Status Screen
(Stavová obrazovka)>**.
- Vyberte **<WiFi>**.
- Vyberte sieť.
- Zadajte používateľské meno a heslo.

Po úspešnom spojení sa všetky údaje synchronizujú s palub-
ným počítačom.

Spojenie palubného počítača s aplikáciou Bosch eBike Connect

Spojenie so smartfónom sa vytvorí takto:

- Spustíte aplikáciu.
- Vyberte záložku **<Môj e-bicycle>**.
- Vyberte **<Pridať nové zariadenie e-bicykla>**.
- Vložte **Nyon (BUI350)**.

Teraz sa v aplikácii zobrazí príslušné upozornenie, že sa na
palubnom počítači má stlačiť tlačidlo osvetlenia bicykla **(1)**
na 5 s.

Stlačte na 5 s tlačidlo **(1)**. Palubný počítač automaticky akti-
vuje spojenie **Bluetooth® Low Energy** a prejde do režimu pá-
rovania.

Postupujte podľa pokynov na obrazovke. Po skončení proce-
su párovania sa údaje používateľa synchronizujú.

Upozornenie: Spojenie **Bluetooth®** sa nemusí aktivovať
manuálne.

Nastavenie úrovne podpory

Na ovládacej jednotke **(16)** môžete nastaviť, ako intenzívne
vás pohon eBike podporuje pri šliapaní. Úroveň podpory mó-
žete kedykoľvek, aj počas jazdy, zmeniť.

Upozornenie: V jednotlivých vyhotoveniach je možné, že je úroveň podpory nastavená vopred a nemôže sa meniť. Tiež je možné, že je k dispozícii na výber menej úrovni podpory, ako je tu uvedená.

Maximálne sú k dispozícii nasledujúce úrovne podpory:

- **OFF:** podpora motora je vypnutá, eBike sa môže pohybovať ako normálny bicykel len šliapaním do pedálov. Pomoc pri presune nemožno na tejto úrovni podpory aktívovať.
- **ECO:** účinná podpora pri maximálnej efektívnosti, pre maximálny dojazd
- **TOUR:** rovnomerná podpora, pre jazdy s veľkým dojazdom
- **SPORT/eMTB:**
SPORT: intenzívna podpora, pre športovú jazdu na horských trasách a v mestskej premávke
eMTB: optimálna podpora v každom teréne, športový rozjazd, lepšia dynamika, maximálna výkonnosť (eMTB k dispozícii len v kombinácii s pohonnými jednotkami BDU 250P CX, BDU365, BDU450 CX a BDU480 CX. Prípadne môže byť potrebná aktualizácia softvéru.)
- **TURBO:** maximálna podpora až do vysokých frekvencií šliapania, pre športovú jazdu

Úroveň podpory **zvýšite** stláčaním tlačidla **+** (**15**) na ovládačej jednotke dovedy, kým sa na indikátore nezobrazí požadovaná úroveň podpory. Pri **znižovaní** stláčajte tlačidlo **-** (**12**).

Vyvolaný výkon motora sa zobrazí na indikátore **j**. Maximálny výkon motora závisí od zvolenej úrovne podpory.

Ak palubný počítač vyberiete z držáka (**4**), uloží sa naposledy zobrazená úroveň podpory, indikátor **j** výkonu motora bude prázdny.

Zapnutie/vypnutie pomoci pri presune

Funkcia pomoc pri presune vám môže uľahčiť presun eBike. Rýchlosť v tejto funkcii závisí od zaradeného prevodového stupňa a môže dosahovať maximálne **6 km/h**. Čím menší je zvolený prevodový stupeň, tým menšia je rýchlosť vo funkcii pomoc pri presune (pri plnom výkone).

- ▶ **Funkcia pomoc pri presune sa smie používať výlučne pri presune eBike.** Ak kolesá eBike nemajú pri použití pomoci pri presune kontakt s podkladom, hrozí nebezpečenstvo poranenia.

Na **aktivovanie** pomoci pri presune krátko stlačte tlačidlo **WALK** na vašom palubnom počítači. Po aktivovaní stlačte v priebehu 3 s tlačidlo **+** a podržte ho stlačené. Zapne sa pohon eBike.

Upozornenie: Pomoc pri presune nemožno pri úrovni podpory **OFF** aktivovať.

Pomoc pri presune sa **vypne**, hneď ako nastane jeden z nasledujúcich prípadov:

- Uvoľníte tlačidlo **+**
- Kolesá eBike sa zablokujú (napr. brzdami alebo nárazom na prekážku),
- rýchlosť prekročí **6 km/h**.

Fungovanie pomoci pri presune podlieha špecifickým predpisom danej krajiny, preto sa môže odlišovať od opisu uvedeného vyššie alebo môže byť deaktivované.

Zapnutie/vypnutie osvetlenia bicykla

Vo vyhotovení, pri ktorom je jazdné svetlo napájané systémom eBike, môžete pomocou palubného počítača zapnúť a vypnúť predné a zadné svetlo súčasne pomocou tlačidla osvetlenia bicykla (**1**).

Pred každou jazdou skontrolujte správne fungovanie osvetlenia bicykla.

Pri zapnutí svetle svieti indikácia jazdného svetla **f** na stavovej lište na displeji.

Zapnutie a vypnutie osvetlenia bicykla nemá žiaden vplyv na podsvietenie displeja.

Lock (prémiová funkcia)

Funkcia Lock je dostupná v **<Obchod>** aplikácie eBike-Connect. Po zapnutí funkcie Lock je po odobratí palubného počítača deaktivovaná podpora pohonnej jednotky eBike. Aktivácia je možná len prostredníctvom palubného počítača, ktorý patrí k danému eBike.

Podrobný návod nájdete v online návode na používanie na adrese www.Bosch-eBike.com

Activity tracking (Sledovanie aktivity)

Na zaznamenávanie aktivít je potrebná registrácia, príp. prihlásenie na portáli eBike-Connect a v aplikácii eBike-Connect.

Na zaznamenávanie aktivít musíte povoliť ukladanie údajov o polohe na portáli, príp. v aplikácii. Len tak sa vaše aktivity zobrazia na portáli alebo v aplikácii. Zaznamenávanie polohy sa uskutoční len vtedy, keď je palubný počítač spojený s aplikáciou eBike-Connect.

Aktivity sa po synchronizácii zobrazia už počas jazdy v aplikácii a na portáli.

eShift (voliteľne)

Pod pojmom eShift sa rozumie začlenenie elektronických prehadzovacích systémov do systému eBike. Výrobca vytvoril elektrické spojenie komponentov eShift s pohonnou jednotkou. Ovládanie elektronických prehadzovacích systémov je opísané v samostatnom návode na obsluhu.

ABS – antiblokovací systém (voliteľne)

Ak je bicykel vybavený systémom Bosch-eBike-ABS, ktorý nemá externú kontrolku, kontrolka sa zobrazí pri štarte systému a v prípade poruchy na displeji **Nyon (BUI350)**. Podrobnosti o ABS a jeho činnosti nájdete v návode na používanie ABS.

Aktualizácie softvéru

Ak je **Nyon (BUI350)** pripojený cez WiFi, dôjde k automatickej kontrole, či je k dispozícii aktuálny softvér. Ak je k dispozícii aktualizácia softvéru, používateľ je informovaný upozornením. Používateľ si prípadne môže aktualizácie vyhľadať ručne v **<System Settings (Systémové nastavenia)>**.

Pokyny pre jazdu so systémom eBike

Šetrné zaobchádzanie s eBike

Dodržiavajte prevádzkové a skladovacie teploty komponentov eBike. Chráňte pohonnú jednotku, palubný počítač a akumulátor pre extrémnymi teplotami (napr. intenzívnym slnečným žiarením bez súčasného vetrania). Komponenty (predovšetkým akumulátor) sa môžu vplyvom vysokých teplôt poškodiť.

Displej vášho Nyon udržiavajte čistý. Pri znečistení môže ľahko dôjsť k chybnému rozpoznávaniu jasu. V navigačnom režime môže byť prepínanie denného/nočného režimu chybné. Náhlou zmenou podmienok okolia sa môže stať, že povrch displeja sa zvnútra zarosí. Po krátkom čase sa teplota vyrovná a zarosenie sa stratí.

Ovládací systém Nyon

Ovládací systém Nyon sa skladá z troch komponentov:

1. Palubného počítača Nyon s ovládacou jednotkou
2. Aplikácie pre smartfón **Bosch eBike Connect**
3. Online portálu www.eBike-Connect.com

Mnohé nastavenia a funkcie môžete spravovať alebo používať na všetkých komponentoch. Niektoré nastavenia a funkcie môžete používať alebo ovládať len cez určité komponenty. Synchronizácia údajov sa vykonáva pri existujúcom spojení *Bluetooth®*/internetovom spojení automaticky. Nasledujúca tabuľka poskytuje prehľad možných funkcií.

Funkcie palubného počítača ①

Funkcie aplikácie pre smartfón ②

Funkcie online portálu ③

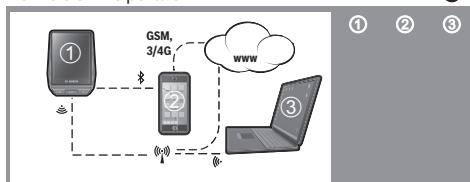

Prihlásenie/registračia	✓	✓	✓
Zmena nastavení	✓	✓	✓
Zaznamenávanie údajov jazdy	✓		
Zobrazenie údajov jazdy v reálnom čase	✓		
Spracovanie/analýza údajov jazdy		✓	✓
Vytvorenie indikátorov definovaných používateľom	✓		
Indikátor aktuálneho miesta zastavenia	✓ ^{A)}	✓ ^{A)}	✓
Navigácia	✓		
Plánovanie trasy	✓	✓	✓
Zobrazenie zvyšného dojazdu (okruh okolo aktuálnej polohy)	✓		
Tréningový efekt v reálnom čase	✓		
Prehľad jízdy		✓	✓
Nákup Prémiových funkcií		✓	

A) potreba GPS

Prémiové funkcie

Štandardné funkcie ovládacieho systému **Nyon (BUI350)** môžete rozšíriť dokúpením **prémiových funkcií** cez App Store pre Apple iPhones, resp. Google Play Store pre zariadenia s Androidom.

Okrem bezplatnej aplikácie **Bosch eBike Connect** sú k dispozícii viaceré sponlatnené prémiové funkcie. Podrobný zoznam dostupných doplnkových aplikácií nájdete v online návode na používanie na adrese www.Bosch-eBike.com.

Indikátory a nastavenia palubného počítača

Upozornenie: Všetky znázornenia a texty obrazoviek na nasledujúcich stranách zodpovedajú stavu vydania softvéru. Po aktualizácii softvéru sa môžu mierne zmeniť zobrazenia a/alebo texty obrazoviek.

Nyon je vybavený dotykovým displejom. Potiahnutím doprava alebo doľava môžete listovať medzi jednotlivými obrazovkami. Stlačením môžete na stavovej obrazovke vyvolať funkcie alebo rozšírené menu.

Nyon je vybavený štandardnými obrazovkami a vopred definovanými obrazovkami. Používateľ si však môže vytvoriť aj vlastné obrazovky. Poradie a počet obrazoviek môže určovať používateľ. Pre obrazovky možno použiť max. 25 dľaždíc. Opis obrazoviek v tomto návode na obsluhu vychádza zo základnej konfigurácie pri dodaní palubného počítača.

Štandardné obrazovky sú:

- <Ride Screen (Obrazovka Ride)>
- <Status Screen (Stavová obrazovka)>
- <Map Screen (Obrazovka Map)>
- <Trip Data Screen (Obrazovka jazdných údajov)>
- <Analysis Screen (Obrazovka vyhodnotení)>

K vopred definovaným obrazovkám patria:

- <Fitness Screen (Obrazovka Fitness)>
- <eMTB Screen (Obrazovka eMTB)>
- <Basic Screen (Obrazovka Basis)>

Tlačidlami < (14) a > (10) sa môžete dostať na jednotlivé obrazovky s informáciami o jazde aj počas jazdy. Obidve ruky tak môžu zostať počas jazdy na riadičdlách.

Tlačidlami + (15) a - (12) môžete zvyšovať alebo znižovať úroveň podpory.

<Settings (Nastavenia)>, ku ktorým sa dá dostať cez <Status Screen (Stavová obrazovka)>, počas jazdy nemožno upravovať.

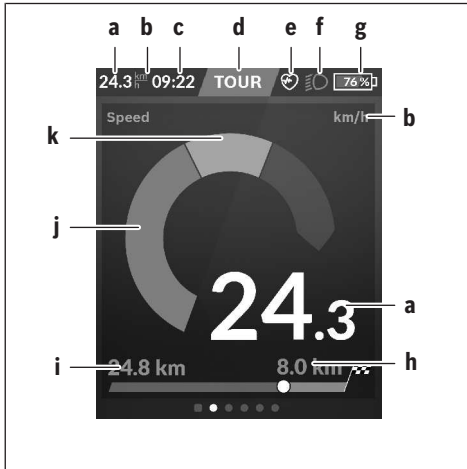
<Ride Screen (Obrazovka Ride)>

- a** Rýchlosť
b Jednotka rýchlosti
c Čas^{A)}
 Aktuálny čas sa zobrazuje podľa zvoleného časového pásma. Nastavenie prebieha cez GPS automaticky.
d Úroveň podpory
 Obrazovka sa farebne prispôsobí podľa úrovne podpory.
e Spojenie so snímačom srdcovej frekvencie
 Je tu aj zástupný symbol pre ďalšie udalosti. Zobrazenie nastane, keď vznikne udalosť (napr. pripojenie k smartfónu).
f Jazdné svetlo
 Symbol sa zobrazí, keď je jazdné svetlo zapnuté.
g Nabitie akumulátora eBike
h Informácia o dojazde^{B)}
i Prejdená vzdialenosť
j Výkon motora
k Vlastný výkon

A) Pri eBikoch so systémom ABS sa čas pri spustení systému alebo pri chybe na ABS nahradí nápisom **((ABS))**.

B) Pri **aktívnej** navigácii sa na konci stupnice zobrazí cieľová zástavka a zvyšná vzdialenosť do cieľa. Pri dostatočnej kapacite akumulátora eBike je pravá časť stupnice znázornená nazeleno. Ak sa pravá časť stupnice zobrazuje oranžovou alebo červenou farbou, je pri súčasne nastavení úrovni podpory neisté alebo nemožné dosiahnuť cieľ s podporou motora. Výberom menšej úrovne podpory môže prípadne zvyšná kapacita akumulátora vystačiť až do želaného cieľa.

C) Pri **neaktívnej** navigácii sú vľavo zobrazené najjazdené kilometre a vpravo dojazd.

Indikátory **a ... g** tvoria stavovú lištu a sú zobrazené na každej obrazovke.

Ak palubný počítač odoberte z držiaka, stavová lišta sa zmení:

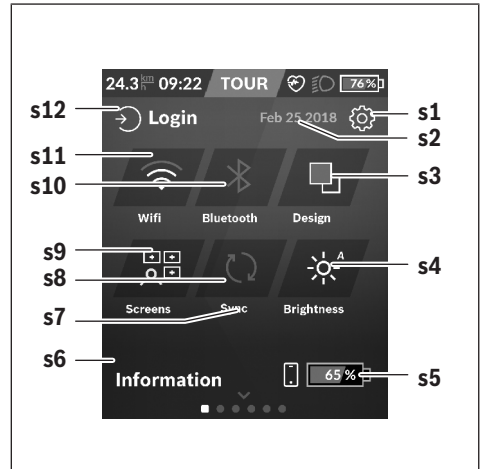

- I** Nabitie akumulátora palubného počítača
 Ak je vytvorené *Bluetooth®* a/alebo WiFi spojenie, v strede sa zobrazujú príslušné ikony.
g Nabitie akumulátora eBike
 Posledný stav nabitia akumulátora eBike

<Status Screen (Stavová obrazovka)>

- s1** Tlačidlo **<Settings (Nastavenia)>**
s2 Dátum
s3 **<Design (Farebná schéma)>**
 Tu možno prepnúť zo svetlého na tmavé pozadie.
s4 Tlačidlo **<Brightness (Jas)>**
 Tu možno vyberať medzi nasledujúcimi stupňami jas: 25 % | 50 % | 75 % | 100 % | Auto.
s5 Nabitie akumulátora smartfónu
s6 **<Information (Informácie)>**
 Tu sú zobrazené posledné udalosti (napr. stiahnutie máp).
s7 Čas poslednej synchronizácie
s8 Tlačidlo Synchronizácia
s9 Tlačidlo **<Screens (Obrazovky)>**
 Pomocou tohto tlačidla môžete prispôbiť poradie obrazoviek a obsah.
s10 Tlačidlo **<Bluetooth>**
Kliknite: Aktivovať/Deaktivovať
Podržte stlačené: Rýchly prístup k menu *Bluetooth®*
s11 Tlačidlo **<WiFi>**
Kliknite: Aktivovať/Deaktivovať
Podržte stlačené: Rýchly prístup k menu WiFi

s12 <Login (Prihlásenie)>

Tu sa môže používateľ pripojiť pomocou svojich prihlasovacích údajov.

<Settings (Nastavenia)>

K menu nastavení sa dostanete cez stavovú obrazovku.

K **<Settings (Nastavenia)>** sa nemožno dostať a upravovať ich počas jazdy.

Kliknite na tlačidlo Nastavenia **<Settings (Nastavenia)>**

a vyberte požadované nastavenie/rozšírené menu.

Stlačením šípky späť v riadku záhlavia sa dostanete do predchádzajúceho menu. Stlačením symbolu **x** (v riadku záhlavia vpravo) menu nastavení zatvoríte.

Na prvej úrovni nastavení nájdete tieto nadradené oblasti:

– <Map Settings (Nastavenie mapy)>

Pomocou **<Map Settings (Nastavenie mapy)>** môžete vybrať znázornenie mapy (2D/3D), kontrolovať stiahnuté mapy a aktualizácie máp a stiahnuť odporúčané mapy.

– <My eBike (Môj eBike)> – Nastavenia týkajúce sa vášho eBike:

Počítadlá, ako denné kilometre a priemerné hodnoty, môžete nastaviť automaticky alebo manuálne na „0“ a tiež resetovať dojazd. Túto výrobcom prednastavenú hodnotu obvodu kolesa môžete zmeniť o $\pm 5\%$. Ak je váš eBike vybavený s **eShift**, môžete tu nakonfigurovať aj váš systém eShift. Výrobca bicyklov môže za základ termínu servisu používať jazdný výkon a/alebo časový úsek. Na stránke komponentov bicykla sa zobrazia pre jednotlivé komponenty sériové čísla, stav hardvéru, stav softvéru a iné parametre dôležité pre tieto komponenty.

– <Screen Management (Správa obrazoviek)>

Pomocou tejto položky menu môžete prispôsobiť obrazovku a obsahi dlaždíc podľa osobnej potreby.

– <Connections (Spojenie)>

Tu môžete nastaviť pripojenie **Bluetooth®** a WiFi

– <My Profile (Môj profil)>

Tu môžete zadať alebo upraviť údaje aktívneho používateľa.

– <System Settings (Systémové nastavenia)>

Môžete nastaviť zobrazovanie rýchlosti a vzdialenosti v kilometroch alebo míľach, čas v 12-hodinovom alebo 24-hodinovom formáte, zvoliť čas, dátum a časové pásmo a nastaviť preferovaný jazyk. Nyon môžete resetovať na výrobné nastavenia, spustiť aktualizáciu softvéru (ak je dostupná) a prepínať medzi čiernym alebo bielym vzhľadom.

– <Information (Informácie)>

Odkazy na FAQ (často kladené otázky), certifikácie, kontaktné informácie, informácie o licenciách. Podrobný opis jednotlivých parametrov nájdete v online návode na obsluhu na adrese www.Bosch-eBike.com.

<Map Screen (Obrazovka Map)>

Navigácia vychádza z mapových podkladov, ktoré sú založené na Open Street Map (OSM).

Ak zapnete Nyon, začne vyhľadávať satelity, aby mohol prijať signály GPS. Len čo je nájdený dostatočný počet satelitov, zmení polohový bod svoju farbu zo sivej na modrú. Pri

nepriaznivých poveternostných podmienkach alebo miestach môže vyhľadávanie satelitov trvať trochu dlhšie. Ak by sa po dlhšom čase nenašli žiadne satelity, reštartujte Nyon.

Prvé vyhľadávanie satelitov môže trvať aj niekoľko minút.

Aby sa dosiahla najväčšia presnosť polohy, prvé hľadanie satelitov by malo prebiehať pod holým nebom. Podľa možnosti čakajte bez pohybu niekoľko minút, aj keď už bola poloha nájdená.

Keď Nyon zistil vašu polohu, zobrazí sa táto poloha na mape. Na **zväčšenie** výrezu mapy sa dotknite dotykovej obrazovky **dvomi** prstami a roziahnite ich. Na **zmenšenie** výrezu mapy stiahnite obidva prsty k sebe. Ak chcete mapu **pohybovať**, posúvajte ju jednoducho dvomi položenými prstami. Na **výber cieľa** nechajte jeden prst dlhšie na mape.

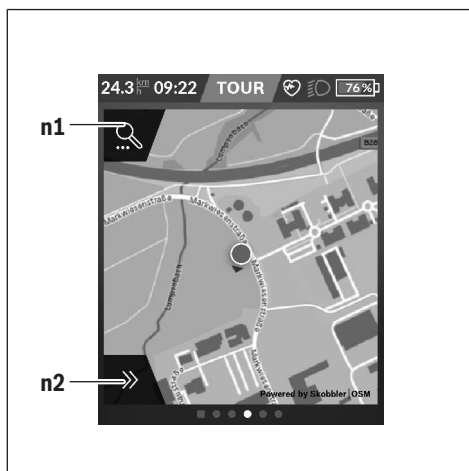

n1 Navigačné hľadanie

n2 Navigačné funkcie

V navigačných funkciách **n2** môžete ciele vyberať tak, aby ste ich dosiahli so súčasným stavom nabitia.

Počas aktívnej navigácie dostáva používateľ informácie o tom, či v aktuálnom režime podpory a s aktuálnym stavom nabitia akumulátora eBike dosiahne cieľ.

Kruh okolo vlastnej polohy znázorňuje, ako ďaleko sa dostanete s aktuálnym nabitím akumulátora pri zohľadnení nastavenej úrovne podpory a charakteru krajiny. Pri zmene úrovne podpory sa kruh príslušne prispôbi.

Ak vyberiete navigačné hľadanie **n1**, dostanete nasledujúce menu:

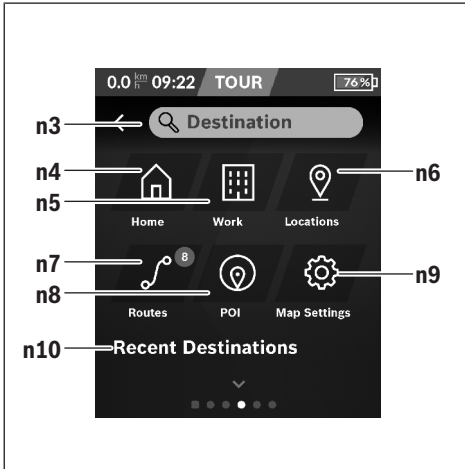

- n3** Vstupné pole <Destination (Cieľ)>
Tu zadajte svoju cieľovú adresu alebo POI (napr. reštaurácia). Podľa zadania dostanete ponuku všetkých možných adries v okruhu 100 km.
- n4** Tlačidlo <Home (Domov)>
Výberom tohto tlačidla budete navádzaní na adresu bydliska.^{A)}
- n5** Tlačidlo <Work (Pracovisko)>
Výberom tohto tlačidla budete navádzaní na adresu pracoviska.^{A)}
- n6** Tlačidlo <Locations (Miesta)>
Výberom tohto tlačidla nájdete svoje uložené miesta, ktoré boli synchronizované z aplikácie alebo z portálu.
- n7** Tlačidlo <Routes (Trasy)>
Zobrazia sa trasy uložené v portáli, ktoré boli synchronizované.
- n8** Tlačidlo <POI>
Výberom tohto tlačidla nájdete ciele všeobecného záujmu, ako napr. reštaurácie alebo nákupné možnosti.
- n9** Tlačidlo <Map Settings (Nastavenie mapy)>
Výberom tohto tlačidla môžete prispôsobiť zázornosť máp alebo spravovať svoje mapy.
- n10** <Recent Destinations (Posledné ciele)>
Tu sú uvedené posledné trasy a miesta.

A) Prevezmú sa a zobrazia údaje z aplikácie a portálu.

Po zadaní cieľa sa vám najprv zobrazí najrýchlejšia trasa (<Fast (Najrýchlejší)>). Potom si môžete vybrať aj najkrajšiu trasu (<Scenic (Najkrajší)>) alebo trasu pre horský bicykel (<MTB>). Alternatívne sa môžete nechať viesť domov (ak ste zadali v portáli adresu bydliska), vybrať si niektorý z posledných cieľov alebo siahnúť po uložených miestach a trasách.

Dojazd akumulátora sa vypočíta a zobrazí so zohľadnením topografických pomerov. Výpočet topografického dojazdu má dosah maximálne 100 km.

Keď ste prostredníctvom online portálu importovali alebo naplánovali GPX trasy, prenesú sa na váš Nyon cez Bluetooth® alebo WiFi spojenie. Tieto trasy môžete v prípade potreby spustiť. Keď sa nachádzate v blízkosti trasy, môžete sa dať viesť k východiskovému bodu alebo začať rovno s navigáciou trasy.

Pri teplotách nižších ako 0 °C počítajte pri meraní výšky s väčšími odchýlkami.

Aktívna navigácia

Nasledujúci obrázok ukazuje príklad aktívnej navigácie s vysvetlením znázornených symbolov.

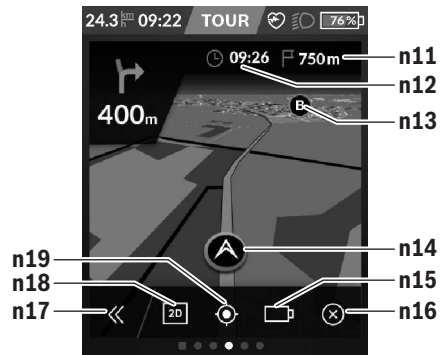

- n11** Vzdialenosť od cieľového miesta
- n12** Čas príchodu
- n13** Cieľ
- n14** Aktuálna poloha
- n15** Indikátor dojazdu batérie
- n16** Ukončenie aktívnej navigácie
- n17** Otvorenie a zatvorenie panela (naspäť na hľadanie)
- n18** Prepínanie medzi 2D a 3D pohľadom
- n19** Vycentrovat' pohľad (späť na aktuálnu polohu)

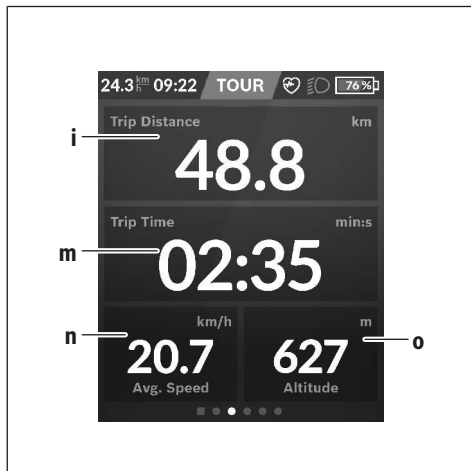
<Trip Data Screen (Obrazovka jazdných údajov)>**i <Trip Distance (Prejedená vzdialenosť)>**

Zobrazenie prejdenej vzdialenosti

m <Trip Time (Čas jazdy)>

Zobrazenie trvania jazdy

n <Avg. Speed (Priemerná rýchlosť)>

Zobrazenie priemernej rýchlosti

o <Altitude (Nadmorská výška)>

Zobrazenie výšky nad morom

<Analysis Screen (Obrazovka vyhodnotení)>**p <Riding Mode Usage (Používanie jazdných režimov)>**

Zobrazenie používania jednotlivých jazdných režimov

q <Max. Speed (Max. rýchlosť)>

Zobrazenie maximálnej rýchlosti

r <Ascent (Stúpanie)>

Zobrazenie stúpania

s <Avg. Power (Priemerný výkon)>

Zobrazenie pomeru vlastného výkonu v porovnaní s výkonom motora

Vytvorenie vlastnej obrazovky

Ak chcete spojiť vopred definované obrazovky alebo chcete vytvoriť novú obrazovku, prejdite na stavovú obrazovku a vyberte tlačidlo Upraviť **s9**. V päte vám budú ponúknuté 4 ikony, aby ste mohli urobiť úpravu.

Voliteľne môžete funkciu spustiť aj cez **<Settings (Nastavenia)>** → **<Screens (Obrazovky)>**.

K dispozícii sú nasledujúce možnosti:

- Presunúť obrazovku
- Vytvoriť novú obrazovku
- Vymazať obrazovku
- Pridať vopred definovanú obrazovku

<Fitness Screen (Obrazovka Fitness)> (vopred definovaná obrazovka)**t <My Power (Môj výkon)>**

Zobrazenie vlastného výkonu

u <Cadence (Frekvencia šliapania)>

Zobrazenie frekvencie šliapania

r <Heart Rate (Srdcová frekvencia)>

Zobrazenie srdcovej frekvencie

v <Calories (Kalórie)>

Zobrazenie spotrebovaných kilokalórií

<eMTB Screen (Obrazovka eMTB)> (vopred definovaná obrazovka)



- r** **<Slope (Stúpanie)>**
Zobrazenie stúpania
- o** **<Altitude (Nadmorská výška)>**
Zobrazenie výšky nad morom
- w** **<Altitude Graph (Výškový profil)>**
Zobrazenie výškového profilu
- x** **<Max. Slope (Max. stúpanie)>**
Zobrazenie maximálneho stúpania
- y** **<Ascent (Stúpanie)>**
Zobrazenie prekonaných výškových metrov

<Basic Screen (Obrazovka Basis)> (vopred definovaná obrazovka)



- i** **<Trip Distance (Prejdená vzdialenosť)>**
Zobrazenie prejdenej vzdialenosti

- m** **<Trip Time (Čas jazdy)>**
Zobrazenie trvania jazdy
- a** **<Avg. Speed (Priemerná rýchlosť)>**
Zobrazenie priemernej rýchlosti

<Quick Menu (Rýchle menu)>

Pomocou rýchleho menu sa zobrazia zvolené nastavenia, ktoré možno upravovať aj počas jazdy.

K rýchlemu menu sa dostanete pomocou tlačidla výberu (11). Tlačidlami < (14) a > (10) môžete prepínať rozšírené menu. Výber položiek rozšíreného menu môžete robiť pomocou tlačidiel + (15) a - (12).

Zo <Status Screen (Stavová obrazovka)> sa nemôžete dostať na <Quick Menu (Rýchle menu)>.

Cez <Quick Menu (Rýchle menu)> sa môžete dostať na nasledujúce rozšírené menu:

- **<Trip Data (Údaje o jazde)>**
Pomocou tohto rozšíreného menu môžete všetky údaje týkajúce sa doteraz prejdenej trasy vynulovať.
- **<Select Destination (Výber cieľa)>**
Pomocou tohto rozšíreného menu môžete uložiť vašu aktuálnu polohu alebo sa nechať viesť domov.
- **<Map Zoom (Zoom mapy)>**
Pomocou tohto rozšíreného menu môžete zväčšiť alebo zmenšiť výrez mapy.
- **<Brightness (Jas)>**
Pomocou tohto rozšíreného menu môžete zvoliť jednotlivé úrovne jasu: 25 % | 50 % | 75 % | 100 % | Auto.
- **<Design (Farebná schéma)>**
Pomocou tohto rozšíreného menu môžete vybrať svetlé a tmavé pozadie.
- **<eShift> (voliteľné)**
Pomocou tohto rozšíreného menu môžete nastaviť frekvenciu šliapania.
- **<Custom Riding Modes (Individuálne režimy jazdy)>**
(Prémiová funkcia, dostupná cez App Store alebo Google Play Store)
Pomocou tohto rozšíreného menu môžete zvoliť individuálny režim jazdy.
- **<Quick Menu (Rýchle menu)>**
Pomocou tohto rozšíreného menu môžete opäť opustiť <Quick Menu (Rýchle menu)>.

Zobrazenie kódu chyby

Komponenty systému eBike sa nepretržite automaticky kontrolujú. Ak sa zistí chyba, zobrazí sa príslušný chybový kód na palubnom počítači.

V závislosti od druhu chyby sa prípadne automaticky vypne pohon. Naďalej je však možná ďalšia jazda bez podpory pohonu. Pred ďalšími jazdami by sa mal eBike skontrolovať.

► **Všetky kontroly a opravy zverte výlučne autorizovanému predajcovi bicyklov.**

Kód	Príčina	Pomoc
410	Jedno alebo viaceré tlačidlá palubného počítača sú zablokované.	Skontrolujte, či tlačidlá nie sú zaseknuté, napr. vniknutou nečistotou. Tlačidlá prípadne vyčistite.
414	Problém spojenia ovládacej jednotky	Dajte skontrolovať prípojky a spojenia
418	Jedno alebo viaceré tlačidlá ovládacej jednotky sú zablokované.	Skontrolujte, či tlačidlá nie sú zaseknuté, napr. vniknutou nečistotou. Tlačidlá prípadne vyčistite.
419	Chyba konfigurácie	Reštartujte systém. Ak problém pretrváva, kontaktujte vášho predajcu Bosch eBike.
422	Problém spojenia pohonnej jednotky	Dajte skontrolovať prípojky a spojenia
423	Problém spojenia akumulátora eBike	Dajte skontrolovať prípojky a spojenia
424	Komunikačná chyba medzi komponentmi	Dajte skontrolovať prípojky a spojenia
426	Interná chyba prekročenia času	Reštartujte systém. Ak problém pretrváva, kontaktujte vášho predajcu Bosch eBike. V tomto chybovom stave nie je možné zobraziť alebo upraviť v menu základných nastavení obvod pneumatiky.
430	Interný akumulátor palubného počítača je vybitý (nie pri BUI350)	Nabite palubný počítač (v držiaku alebo cez USB prípojku)
431	Chyba verzie softvéru	Reštartujte systém. Ak problém pretrváva, kontaktujte vášho predajcu Bosch eBike.
440	Interná chyba pohonnej jednotky	Reštartujte systém. Ak problém pretrváva, kontaktujte vášho predajcu Bosch eBike.
450	Interná softvérová chyba	Reštartujte systém. Ak problém pretrváva, kontaktujte vášho predajcu Bosch eBike.
460	Chyba USB prípojky	Odoberte kábel z USB prípojky palubného počítača. Ak problém pretrváva, kontaktujte vášho predajcu Bosch eBike.
490	Interná chyba palubného počítača	Dajte skontrolovať palubný počítač
500	Interná chyba pohonnej jednotky	Reštartujte systém. Ak problém pretrváva, kontaktujte vášho predajcu Bosch eBike.
502	Chyba v osvetlení bicykla	Skontrolujte svetlo a príslušné káble. Reštartujte systém. Ak problém pretrváva, kontaktujte vášho predajcu Bosch eBike.
503	Chyba snímača rýchlosti	Reštartujte systém. Ak problém pretrváva, kontaktujte vášho predajcu Bosch eBike.
504	Rozpoznaná manipulácia so signálom rýchlosti.	Skontrolujte a prípadne nastavte polohu špicového magnetu. Skontrolujte, či bicyklom niekto nemanipuloval (tuning). Podpora pohonu sa zníži.
510	Interná chyba snímača	Reštartujte systém. Ak problém pretrváva, kontaktujte vášho predajcu Bosch eBike.
511	Interná chyba pohonnej jednotky	Reštartujte systém. Ak problém pretrváva, kontaktujte vášho predajcu Bosch eBike.
530	Chyba akumulátora	Vypnite eBike, vyberte akumulátor eBike a znova vložte akumulátor eBike. Reštartujte systém. Ak problém pretrváva, kontaktujte vášho predajcu Bosch eBike.
531	Chyba konfigurácie	Reštartujte systém. Ak problém pretrváva, kontaktujte vášho predajcu Bosch eBike.
540	Chyba teploty	eBike sa nachádza mimo prípustného teplotného rozsahu. Vypnite systém eBike, aby ste pohonnú jednotku nechali vychladnúť alebo

Kód	Príčina	Pomoc
		nahriať na prípustný rozsah teploty. Reštartujte systém. Ak problém pretrváva, kontaktujte vášho predajcu Bosch eBike.
550	Bol rozpoznán neprípustný spotrebič.	Odstráňte spotrebič. Reštartujte systém. Ak problém pretrváva, kontaktujte vášho predajcu Bosch eBike.
580	Chyba verzie softvéru	Reštartujte systém. Ak problém pretrváva, kontaktujte vášho predajcu Bosch eBike.
591	Chyba autentifikácie	Vypnite systém eBike. Vyberte akumulátor a znova ho vložte. Reštartujte systém. Ak problém pretrváva, kontaktujte vášho predajcu Bosch eBike.
592	Nekompatibilný komponent	Použite kompatibilný displej. Ak problém pretrváva, kontaktujte vášho predajcu Bosch eBike.
593	Chyba konfigurácie	Reštartujte systém. Ak problém pretrváva, kontaktujte vášho predajcu Bosch eBike.
595, 596	Chyba komunikácie	Skontrolujte káblové rozvody k prevodovke a reštartujte systém. Ak problém pretrváva, kontaktujte vášho predajcu Bosch eBike.
602	Interná chyba akumulátora	Reštartujte systém. Ak problém pretrváva, kontaktujte vášho predajcu Bosch eBike.
603	Interná chyba akumulátora	Reštartujte systém. Ak problém pretrváva, kontaktujte vášho predajcu Bosch eBike.
605	Chyba teploty akumulátora	Akumulátor sa nachádza mimo prípustného teplotného rozsahu. Vypnite systém eBike, aby ste pohonnú jednotku nechali vychladnúť alebo nahriať na prípustný rozsah teploty. Reštartujte systém. Ak problém pretrváva, kontaktujte vášho predajcu Bosch eBike.
606	Externá chyba akumulátora	Skontrolujte zapojenie káblov. Reštartujte systém. Ak problém pretrváva, kontaktujte vášho predajcu Bosch eBike.
610	Chyba napätia akumulátora	Reštartujte systém. Ak problém pretrváva, kontaktujte vášho predajcu Bosch eBike.
620	Chyba nabíjačky	Vymeňte nabíjačku. Kontaktujte vášho predajcu Bosch eBike.
640	Interná chyba akumulátora	Reštartujte systém. Ak problém pretrváva, kontaktujte vášho predajcu Bosch eBike.
655	Hromadná chyba akumulátora	Vypnite systém eBike. Vyberte akumulátor a znova ho vložte. Reštartujte systém. Ak problém pretrváva, kontaktujte vášho predajcu Bosch eBike.
656	Chyba verzie softvéru	Kontaktujte vášho predajcu eBike Bosch, aby vykonal aktualizáciu softvéru.
7xx	Chyba na komponentoch iných výrobcov (tretích strán)	Dodržiavajte údaje v návode na obsluhu príslušného výrobcu komponentu.
800	Interná chyba ABS	Kontaktujte vášho predajcu Bosch eBike.
810	Nezrozumiteľné signály na snímači rýchlosti kola	Kontaktujte vášho predajcu Bosch eBike.
820	Chyba na vedení k prednému snímaču rýchlosti kola	Kontaktujte vášho predajcu Bosch eBike.
821 ... 826	Nezrozumiteľné signály na prednom snímači rýchlosti kola Možno nie je k dispozícii kotúč snímača, je chybné alebo nesprávne namontovaný. Zreteľne rozdielny priemer pneumatiky predného a zadného kola. Extrémna jazda, napr. jazda na zadnom kolese	Reštartujte systém a urobte aspoň 2-minútovú skúšobnú jazdu. Kontrolka ABS musí zhasnúť. Ak problém pretrváva, kontaktujte vášho predajcu Bosch eBike.
830	Chyba na vedení k zadnému snímaču rýchlosti kola	Kontaktujte vášho predajcu Bosch eBike.

Kód	Príčina	Pomoc
831 833 ... 835	Nezrozumiteľné signály na zadnom snímači rýchlosti kolesa Možno nie je k dispozícii kotúč snímača, je chybné alebo nesprávne namontovaný. Zreteľne rozdielny priemer pneumatiky predného a zadného kolesa. Extrémna jazda, napr. jazda na zadnom kolese	Reštartujte systém a urobte aspoň 2-minútovú skúšobnú jazdu. Kontrolka ABS musí zhasnúť. Ak problém pretrváva, kontaktujte vášho predajcu Bosch eBike.
840	Interná chyba ABS	Kontaktujte vášho predajcu Bosch eBike.
850	Interná chyba ABS	Kontaktujte vášho predajcu Bosch eBike.
860, 861	Chyba elektrického napájania	Reštartujte systém. Ak problém pretrváva, kontaktujte vášho predajcu Bosch eBike.
870, 871 880 883 ... 885	Chyba komunikácie	Reštartujte systém. Ak problém pretrváva, kontaktujte vášho predajcu Bosch eBike.
889	Interná chyba ABS	Kontaktujte vášho predajcu Bosch eBike.
890	Kontrolka ABS je chybná alebo chýba. ABS môže byť nefunkčné.	Kontaktujte vášho predajcu Bosch eBike.
žiadne zobrazenie	Interná chyba palubného počítača	Reštartujte systém eBike vypnutím a opätovným zapnutím.

Údržba a servis

- **Pri čistení, údržbe alebo servisných prácach na držiaku alebo palubnom počítači vypnite palubný počítač.** Iba tak predídete chybnej funkčnosti/chybnému používaniu.

Údržba a čistenie

Žiadne komponenty sa nesmú čistiť vodným prúdom pod tlakom.

Displej vášho palubného počítača udržiavajte čistý. Pri znečistení môže ľahko dôjsť k chybnému rozpoznávaniu jasu.

Na čistenie vášho palubného počítača použite mäkkú, len vodou navlhčenú utierku. Nepoužívajte čistiace prostriedky.

Dajte systém eBike minimálne raz ročne skontrolovať (o. i. mechaniku, aktuálnosť systémového softvéru).

Okrem toho predajca bicyklov môže za základ termínu servisu použiť jazdný výkon a/alebo časový úsek. V takomto prípade vám palubný počítač po každom zapnutí zobrazí termín servisu.

Ohľadne servisu a opráv eBike sa obráťte na autorizovaného predajcu bicyklov.

- **Všetky kontroly a opravy zverte výlučne autorizovanému predajcovi bicyklov.**

Zákaznícka služba a poradenstvo ohľadom použitia

Ak máte akékoľvek otázky ohľadom systému eBike a jeho komponentov, obráťte sa na autorizovaného predajcu bicyklov.

Kontaktné údaje autorizovaných predajcov bicyklov nájdete na internetovej stránke www.bosch-ebike.com.

Preprava

- **Keď svoj eBike veziete mimo vášho auta, napr. na nosiči batožiny, odoberte palubný počítač a akumulátor systému eBike, aby ste zabránili poškodeniam.**

Likvidácia



Pohonná jednotka, palubný počítač vrát. ovládacej jednotky, akumulátor, snímač rýchlosti, príslušenstvo a obaly sa musia odovzdať na ekologickú recykláciu.

Nikdy neodhadzujte eBike a jeho komponenty do komunálneho odpadu!



Podľa Európskej smernice 2012/19/EÚ sa musia nepoužiteľné elektrické zariadenia a podľa európskej smernice 2006/66/ES sa musia chybné alebo opotrebované akumulátory/batérie zbierať separovane a je nutné odovzdať ich na ekologickú recykláciu.

Už nepoužiteľné komponenty Bosch eBike odovzdajte autorizovanému predajcovi bicyklov.

Právo na zmeny je vyhradené.

Biztonsági tájékoztató



Olvassa el az összes biztonsági figyelmeztetést és előírást. A biztonsági előírások és utasítások betartásának elmulasztása áramütéshez, tűzhöz és/vagy súlyos sérülésekhez vezethet.

Kérjük a későbbi használatra gondosan őrizze meg ezeket az előírásokat.

Az ebben a használati utasításban használt **akkumulátor** fogalom eredeti Bosch eBike-akkumulátorokat jelent.

- ▶ **Ne hagyja, hogy a fedélzeti computer kijelzése elvonja a figyelmét.** Ha nem kizárólag a közlekedésre összpontosítja a figyelmét, megnöveli a baleseti kockázatot. Ha a támogatósi szint megváltoztatásán kívül valamilyen más adatot akar bevenni a fedélzeti számítógépbe, álljon meg és így adja be a megfelelő adatokat.
- ▶ **Állítsa úgy be a kijelző fényerejét, hogy a fontos információkat, mint például a sebesség vagy a figyelmeztető jelek, megfelelően észlelhessen.** Ha a kijelző fényereje helytelenül van beállítva, ez veszélyes helyzetekhez vezethet.
- ▶ **Egy edzésprogram megkezdése előtt forduljon egy orvoshoz, hogy az megállapítsa, mekkora terhelést képes Ön elviselni.** Csak így kerülheti el a saját teste lehetséges túlterhelését.
- ▶ **Egy szívfrekvencia érzékelő alkalmazása esetén a kijelzett szívfrekvenciát elektromágnes zavarok meghamisíthatják.** A kijelzett szívfrekvenciák csak referenciaként szolgálnak. A hibásan kijelzett szívfrekvenciák esetleges következményeiért nem vállalunk felelősséget.
- ▶ **A Nyon nem orvostechnikai termék.** A Fitness-képernyőn megjelenített értékek a tényleges értékektől eltérhetnek.
- ▶ **Ne nyissa fel a fedélzeti számítógépet.** A fedélzeti számítógép a kinyitás eredményeképpen tönkremehet és a szavatossági igény megszűnik.
- ▶ **A fedélzeti computert ne használja markolatként.** Ha az eBike-ot a fedélzeti computernél fogva emeli meg, a fedélzeti computert visszafordíthatatlanul károsíthatja.
- ▶ **Vigyázat!** Ha a fedélzeti computert *Bluetooth*[®]-tal és/vagy WiFi-vel használja, más készülékekben, berendezésekben, repülőgépekben és orvosi készülékekben (például pacemaker, hallókészülék) zavarok léphetnek fel. A közvetlen környezetben emberek és állatok sérülését sem lehet teljesen kizárni. Ne használja a fedélzeti számítógépet *Bluetooth*[®]-tal orvosi készülékek, töltőállomások, vegyipari berendezések, robbanásveszélyes területek közelében és robbantási területeken. Ne használja a fedélzeti számítógépet *Bluetooth*[®]-tal repülőgépeken. Közvetlen testközelben kerülje el a tartós üzemeltetést.
- ▶ **A *Bluetooth*[®]-szóvédjegy és a képjelek (logók) a Bluetooth SIG, Inc. bejegyzett védjegyei és tulajdona.** Ezen szóvédjegyeknek/képjeleknek a Bosch eBike Systems általi bármely használata a megfelelő licencia alatt áll.

- ▶ **Olvassa el és tartsa be az eBike-rendszer valamennyi Üzemeltetési útmutatásában és az eBike Üzemeltetési utasításában található biztonsági előírásokat, figyelmeztetéseket és utasításokat.**

Adatvédelmi tájékoztató

Ha a fedélzeti számítógépet szervizelésre beküldi a Bosch szerviznek, szükség esetén a fedélzeti computeren tárolt adatok átvitelre kerülhetnek a Bosch cég számára.

A navigációval kapcsolatos biztonsági tudnivalók

- ▶ **Menet közben ne tervezzen útvonalakat. Álljon meg és csak állva adjon be egy új célt.** Ha nem kizárólag a közlekedésre összpontosítja a figyelmét, megnöveli a baleseti kockázatot.
- ▶ **Szakítsa félbe az utat, ha a navigáció olyan útvonalat javasol, mely kerékpározási képességei alapján problémás, kockázatos, vagy veszélyes.** Készíttessen navigációs eszközével egy alternatív útvonalat.
- ▶ **A közlekedési táblákat akkor se hagyja figyelmen kívül, ha a navigáció egy adott utat javasol.** A navigációs rendszer nem veszi figyelembe az építkezéseket és az ideiglenes terelő utakat.
- ▶ **A biztonsági szempontból kritikus vagy nem egyértelmű szituációkban (útelzárások, terelőutak stb.) ne használja a navigációt.** Mindig vigyen magával térképeket és kommunikációs eszközöket.

A termék és a teljesítmény leírása

Rendeltetésszerű használat

Az **Nyon (BUI350)** fedélzeti computer a Bosch eBike rendszer vezérlésére és a menadatok megjelenítésére szolgál. Az itt bemutatott funkciókon felül előfordulhat, hogy szoftver változtatások hibák megszüntetéséhez és egyes funkciók kiterjesztéséhez vezetnek.

Ezzel kapcsolatos további információ a www.Bosch-eBike.com weboldalon található.

Az app és a portál használatával kapcsolatos útmutató a www.Bosch-eBike.com honlapon, az On-line Kezelési Útmutatóban található.

Kerékpár nélküli navigálásra (gyalogos turisták vagy autósvezetők számára) a **Nyon (BUI350)** nem alkalmas.

Az ábrázolásra kerülő komponensek

Az ábrázolt alkatrészek sorszámozása megfelel az ábráknak az Üzemeltetési utasítás elején lévő, ábrákat tartalmazó oldalon.

A kerékpár részeinek ábrázolása, a hajtóegység, a fedélzeti számítógép, a fedélzeti számítógép kezelőegysége, a sebesség érzékelő és a hozzátartozó tartók kivételével mind sematikus ábrázolás és eltérhet az Ön eBike-jától.

- (1) Kerékpárlámpa gomb
- (2) Az USB-csatlakozó védősapkája
- (3) Fedélzeti computer be-/kikapcsoló gomb
- (4) Fedélzeti számítógép tartó^{A)}
- (5) Fedélzeti számítógép
- (6) Kijelző (érintésérzékeny)
- (7) Világosság érzékelő
- (8) USB-csatlakozóhévely
- (9) Reteszelés feloldó mechanizmus
- (10) Előrefelé lapozó gomb
- (11) Kijelölő gomb
- (12) Támogatás csökkentő gomb
- (13) Kezelőegység tartóelem
- (14) Hátrafelé lapozó gomb
- (15) Támogatás növelő gomb
- (16) Kezelőegység
- (17) Indítási segítség / tolási segítség **WALK** gomb
- (18) Fedélzeti computer blokkoló csavar
- (19) Érintkezők a hajtóegységhez
- (20) Érintkezők a kezelőegységhez

A) A kormánykaron való rögzítéshez a vevők számára külön kialakított megoldásokra a kormánykarkapcsok nélkül is van lehetőség.

Műszaki adatok

Fedélzeti számítógép	Nyon
Termékkód	BUI350

Fedélzeti számítógép	Nyon	
Teljes belső memória	GB	8
USB-csatlakozó töltőárama (kimenet), max.	mA	1500
USB-csatlakozó töltőfeszültsége, max.	V	5
USB-töltőkábel		1 270 016 360
Üzemi hőmérséklet	°C	-5 ... +40
Tárolási hőmérséklet	°C	+10 ... +40
Töltési hőmérséklet	°C	0 ... +40
Belső lithium-ion-akkumulátor	V mAh	3,7 1000
Védelmi osztály		IP x5
Támogatott WLAN-szabványok		802.11b/g/n (2,4 GHz)
Súly, kb.	kg	0,2
WLAN		
– Frekvencia	MHz	2400–2480
– Adóteljesítmény	mW	< 100
Bluetooth®		
– Frekvencia	MHz	2400–2480
– Adóteljesítmény	mW	< 10

Konformitási nyilatkozat

A Robert Bosch GmbH, Bosch eBike Systems ezennel kijelenti, hogy a **Nyon (BUI350)** rádióberendezés típus megfelel a 2014/53/EU és a 2011/65/EU irányelvnek. Az EU konformitási nyilatkozat teljes szövege a következő Internet címen áll rendelkezésre:

<https://www.ebike-connect.com/conformity>.

A fedélzeti számítógép külön, megfelelő teljesítményű belső antennákkal van felszerelve a Bluetooth, a WLAN és a GPS számára. Az antennához a felhasználó nem férhet hozzá. A felhasználó által végrehajtott bármilyen változtatás az adott termék törvényes engedélye elleni vétségnek minősül.

Összeszerelés

- ▶ **Deaktiválja a fedélzeti számítógépet és húzza le azt, ha a tartót felszereli vagy ha a tartón valamilyen munkát végez.** Ezzel elkerüli a hibás működést / a hibás alkalmazásokat.
- ▶ **Deaktiválja a fedélzeti számítógépet és húzza le azt, ha a biztosító csavart fel. vagy leszereli.** Ezzel elkerüli a hibás működést / a hibás alkalmazásokat.

A fedélzeti számítógép behelyezése és kivétele (lásd a A–B ábrát)

A (5) fedélzeti számítógép **behelyezéséhez** először tegye azt rá az alsó részével a (4) tartóra, majd nyomja előre, amíg a fedélzeti számítógép érezhetően bepattan a helyére. Győződjön meg arról, hogy a fedélzeti számítógép szilárdan bepattan.

A (5) fedélzeti számítógép **kivételeéhez** nyomja meg a (9) reteszelés feloldó mechanizmust és felfelé mozgatva vegye ki a számítógépet.

▶ Ha az eBike-ot leállítja, vegye ki belőle a fedélzeti számítógépet.

A reteszelés feloldó mechanizmust egy csavarral le lehet blokkolni. Ehhez szerelje le a (4) tartót a lengőkarról. Tegye be a fedélzeti computeret a tartóba. Csavarozza be alulról a (18) blokkoló csavart (M3-as menet, 5 mm hosszú) a tartóban erre a célra kialakított menetbe. Szerelje fel a tartót ismét a kormányra.

Megjegyzés: A blokkoló csavar nem nyújt lopás elleni védelmet.

Üzemeltetés

Az eBike-rendszerek üzembe helyezése

Előfeltételek

Az eBike rendszert csak a következő feltételek teljesülése esetén lehet aktiválni:

- Egy kielégítő mértékben feltöltött eBike-akkumulátor van behelyezve (lásd az akkumulátor Üzemeltetési útmutatóját).
- A fedélzeti számítógép helyesen van behelyezve a tartóba.
- A fedélzeti számítógép akkumulátorának elegendő mértékben fel kell töltnie lennie.

Az eBike-rendszer be és kikapcsolása

Az eBike-rendszer **bekapcsolásához** a következő lehetőségek állnak rendelkezésre:

- Behelyezett fedélzeti számítógép és behelyezett eBike-akkumulátor mellett nyomja meg egyszer röviden a fedélzeti számítógép (3) be-/kikapcsoló gombját.
- Behelyezett fedélzeti számítógép mellett nyomja meg az eBike-akkumulátor be-/kikapcsoló gombját (egyres kerékpárgyártóknál olyan megoldások is léteznek, amelyeknél nem lehet hozzáférni az akkumulátor be-/kikapcsoló gombjához, lásd a kerékpár gyártó Üzemeltetési útmutatóját).

A hajtómű aktiválásra kerül, mielőtt Ön rálep a pedálra (kivéve a tolási segítség funkció esetén, illetve az OFF (KI) támogatási szintnél). A motorteljesítmény a fedélzeti számítógépen beállított támogatási szintnek megfelelően kerül meghatározásra.

Mihelyt normális üzemben abbahagyja a pedál hajtását, vagy mielőtt eléri a **25/45 km/h** sebességet, az eBike-hajtómű által nyújtott támogatás kikapcsolásra kerül. A hajtómű ismét automatikusan aktiválásra kerül, mielőtt Ön ismét rálep a pedálra és a sebesség **25/45 km/h** alatt van.

Az eBike-rendszer **kikapcsolásához** a következő lehetőségek állnak rendelkezésre:

- Nyomja meg legalább 3 másodpercre a fedélzeti számítógép (3) be-/kikapcsoló gombját.
- Kapcsolja ki az eBike akkuját annak be-/kikapcsoló gombjával (vannak olyan kerékpárgyártói megoldások, amelyek esetén nem hozzáférhető az akku be-/kikapcsoló gombja; lásd a kerékpár gyártójának használati utasítását).

Figyelem: A **Nyon (BUI350)** ekkor Standby-üzemmódra kapcsol.

- Vegye ki a fedélzeti számítógépet a tartóból.

Ha az eBike-hajtómű teljesítménye kb. 10 percig nem kerül lehívásra (például mert az eBike áll) és ezen időn belül a fedélzeti számítógépen vagy az eBike kezelőegységén egy gombot sem nyomnak meg, az eBike-rendszer és ezzel az akkumulátor is energiatakarékossági megfontolásból automatikusan kikapcsolásra kerül.

A **Nyon (BUI350)** ekkor Standby-üzemmódra kapcsol.

Standby-üzemmód

A fedélzeti számítógépet Standby-üzemmódba lehet kapcsolni, amely lehetővé teszi a fedélzeti számítógép és a rendszer gyorsított elindítását.

A Standby-üzemmódot a következő műveletekkel lehet bekapcsolni:

- Nyomja meg legalább 1, de legfeljebb 3 másodpercre a fedélzeti számítógép (3) be-/kikapcsoló gombját.
- Várjon 10 percig, amíg a rendszer kikapcsolásra kerül.
- Kapcsolja ki az akkumulátor be-/kikapcsoló gombjával az akkumulátort.

A Standby-üzemmód befejeződik, ha 1 másodpercre be-nyomja a fedélzeti számítógép (3) be-/kikapcsoló gombját.

A Standby-üzemmód befejeződik és a fedélzeti számítógép automatikusan kikapcsolásra kerül, ha a fedélzeti számítógép akkumulátorának töltöttségi szintje alacsonyabb, mint 75 %. A fedélzeti számítógép legkésőbb éjfélkor (0 órákor) kikapcsolásra kerül.

Ha a **Nyon (BUI350)** fedélzeti számítógépet nem sikerül bekapcsolni vagy ha az nem megfelelően működik, nyomja be hosszabb időre (kb. 15 másodpercre) a be-/kikapcsológombot. Ezzel a hibás működést valószínűleg meg lehet szüntetni.

A fedélzeti számítógép energiaellátása

Ha a fedélzeti számítógép be van helyezve a (4) tartóba és az eBike-ba egy kielégítő mértékben feltöltött eBike-akkumulátor van behelyezve és az eBike-rendszer be van kapcsolva, a

fedélzeti számítógép akkumulátorát az eBike-akkumulátor látja el energiával és töltőárammal.

Ha a fedélzeti számítógépet kiveszik a (4) tartóból, az energiaellátást a fedélzeti számítógép akkumulátora veszi át. Ha a fedélzeti számítógép akkumulátora gyenge, a kijelzőn megjelenik egy figyelmeztető üzenet.

A fedélzeti számítógép akkumulátorának feltöltéséhez tegye ismét be a fedélzeti számítógépet a (4) tartóba. Vegye figyelembe, hogy ha az eBike-akkumulátor nem áll éppen feltöltés alatt, akkor az eBike-rendszer, ha közben nem nyomják meg egyik gombot sem, 10 perc elteltével automatikusan kikapcsolásra kerül. Ebben az esetben a fedélzeti számítógép akkumulátorának töltése is befejezésre kerül.

A fedélzeti számítógépet a (8) USB-csatlakozón keresztül is fel lehet tölteni. Ehhez nyissa fel a (2) védősapkát. Kösse össze a fedélzeti számítógép USB-csatlakozóját egy Micro-USB-kábel segítségével egy a kereskedelemben szokványosan kapható USB-töltőkészülékkel (ezt a standard szállítmány nem tartalmazza) vagy egy számítógép USB-csatlakozójával (max. 5 V töltőfeszültség; max. 1500 mA töltőáram).

A fedélzeti számítógép akkumulátorának ismételt feltöltése nélkül a dátum és az időpont kb. 6 hónapig megmarad.

Megjegyzés: A fedélzeti számítógép akkumulátor maximális élettartamának biztosítására a fedélzeti számítógép akkumulátorát háromhavonként fel kell tölteni.

USB-csatlakozó

A fedélzeti számítógépet az USB-csatlakozón keresztül fel lehet tölteni.

Nyissa ki ehhez a fedélzeti computeren a (8) USB-csatlakozó (2) védősapkáját. Kapcsolja össze a külső berendezés USB-csatlakozóját a Micro A/Micro B USB-kábelen át (ez az Ön Bosch eBike-kereskedőjénél kapható) a fedélzeti számítógép (8) USB-csatlakozójával.

Használat után az USB-csatlakozót a (2) védősapkával ismét gondosan le kell zárni.

Az USB-kapcsolat nem vízhatlan csatlakozási mód. Esőben kerékpározva tilos külső készüléket csatlakoztatni, és az USB-ajzatot a (2) védőkupakkal teljesen le kell zárni.

Külső készülékeket az USB-csatlakozón keresztül nem lehet feltölteni.

Akkumulátor töltöttségi szint kijelző

Az eBike akkumulátorának g töltési szint kijelzőjét (lásd „<Ride Screen (Ride-képernyő)>”, Oldal Magyar – 7) az állapotokban lehet leolvasni. Az eBike-akkumulátor töltési szintjét a magán az eBike-akkumulátoron található LED-ekről is le lehet olvasni.

A kijelző színe	Magyarázat
fehér	Az eBike-akkumulátor több mint 30 %-ra van feltöltve.
sárga	Az eBike-akkumulátor 15 % és 30 % között van feltöltve.
piros	Az eBike-akkumulátor 0 % és 15 % között van feltöltve.

A kijelző színe	Magyarázat
piros + !	A hajtás támogatására szolgáló kapacitás kimerült és a támogatás kikapcsolásra kerül. A megmaradt kapacitást a rendszert most a kerékpárlámpák és a fedélzeti computer rendelkezésre bocsátja.

Ha az eBike-akkumulátor a kerékpáron kerül feltöltésre, ezt megfelelő üzenet jelzi.

Ha a fedélzeti computeret kiveszik a (4) tartóból, a legutoljára kijelzett akkumulátor töltési szint marad tárolva.

A fedélzeti számítógép üzembe helyezése

- ▶ **Az első üzembevitel előtt távolítsa el a kijelző védőfóliáját, hogy biztosítsa a fedélzeti számítógép teljes működőképességét.** Ha a védőfólia rajta marad a kijelzőn, ez negatív befolyással lehet a fedélzeti számítógép működésére/teljesítményére.
- ▶ **A fedélzeti számítógép teljes működőképességét kijelző védőfóliák alkalmazása esetén nem lehet biztosítani.**

A Nyon egy félig feltöltött akkumulátorral kerül kiszállításra. A Nyon-akkumulátort az első használat előtt az USB-csatlakozón vagy az eBike-rendszeren át teljesen fel kell tölteni.

Amikor bekapcsolja a fedélzeti számítógépet, akkor rövid idő (kb. 4 másodperc) elteltével már el is indulhat. Az ezután következő idő során a fedélzeti számítógép a háttérben az egész operációs rendszert utólagosan betölti.

Figyelem: Amikor a legelső alkalommal kapcsolja be a fedélzeti számítógépet, akkor annak hosszabb időre van ahhoz szüksége, hogy menetkész állapotba kerüljön.

Ha a fedélzeti számítógép kapcsolatban áll egy WLAN-nal, akkor előfordul, hogy a rendszer tájékoztatja a felhasználót, hogy egy új aktualizálás áll rendelkezésre. Töltse le az aktualizációt és telepítse az aktuális változatot.

Egy felhasználói azonosító létrehozatala

A kezelőrendszer összes funkciójának használatához egy online regisztrációra van szükség.

Egy felhasználói azonosító használatával többek között megtekintheti a meneteadatokat, offline útvonalakat tervezhet zenét és átviheti ezeket az útvonalak a fedélzeti számítógépre.

Egy felhasználói azonosítót a **Bosch eBike Connect** okostelefonon át vagy közvetlenül a www.eBike-Connect.com weboldalon lehet létrehozni. Adja meg a regisztráláshoz szükséges adatokat. A **Bosch eBike Connect** okostelefont az App Store-ból (Apple iPhone estén), illetve a Google Play Store-ból (Android-készülékek esetén) lehet ingyenesen letölteni.

A fedélzeti számítógép összekapcsolása a portállal

A fedélzeti számítógépet a portállal egy WLAN-összeköttetés segítségével lehet összekötni.

Ehhez járjon el a következőképpen:

- Nyomja meg a <Login (Bejelentkezés)> gombot a <Status Screen (Állapot-képernyő)> képernyőn.

- Jelölje ki a <WiFi> menüpontot.
- Jelöljön ki egy hálózatot.
- Adja meg a felhasználói nevét és a jelszavát.

Az összeköttetés sikeres létrehozatala után a fedélzeti számítógéppel valamennyi adat szinkronizálásra kerül.

A fedélzeti számítógép összekapcsolása a Bosch eBike Connect appal

Az okostelefonnal a következőképpen lehet összeköttetést létesíteni:

- Indítsa el az appot.
- Jelölje ki a <Saját eBike> fület.
- Válassza a <Új eBike-eszköz hozzáadása> lehetőséget.
- Adja meg a fedélzeti computer **Nyon (BUI350)** nevét.

Az appon most megjelenik egy megfelelő felszólítás, hogy nyomja meg 5 másodpercig a **(1)** kerékpár világítás gombot.

Nyomja meg 5 másodpercig a **(1)** gombot. A fedélzeti computer automatikusan aktiválja a *Bluetooth® Low Energy*-összeköttetést és átkapcsol az összepárosító üzemmódra.

Ezután hajtsa végre a képernyőn megjelenő utasításokat. Ha az összepárosítási folyamat befejeződött, a felhasználói adatok szinkronizálásra kerülnek.

Megjegyzés: A *Bluetooth®*-összeköttetést nem kell kézi úton aktiválni.

A támogatási szint beállítása

A **(16)** kezelőegységen be lehet állítani, hogy az eBike-hajtómű mennyire támogassa Önt a pedálozás során. A támogatási szintet bármikor, menet közben is, meg lehet változtatni.

Tájékoztató: Egyedi kiviteleknel az is előfordul, hogy a támogatási szint előre be van állítva, és nem lehet megváltoztatni. Az is lehetséges, hogy az itt megadottnál kevesebb támogatási szint áll rendelkezésre.

Legfeljebb a következő támogatási szintek állnak rendelkezésre:

- **OFF:** a motortámogatás ki van kapcsolva, az eBike-ot egy szokványos kerékpárhoz hasonlóan csak pedálozással lehet mozgatni. A tolási segítséget ezen támogatási szint esetén nem lehet aktiválni.
- **ECO:** maximális hatásfokú effektív támogatás a maximális hatótávolsághoz
- **TOUR:** egyenletes támogatás, hosszabb túrákhoz
- **SPORT/eMTB:** **SPORT:** erőteljes támogatás, sportos kerékpározáshoz hegyes-völgyes utakon és a városi forgalomban **eMTB:** optimális támogatás bármilyen terepen, sportos indulás, jobb dinamika, maximális teljesítmény (a **eMTB** csak a BDU250P CX, BDU365, BDU450 CX és BDU480 CX hajtóegységekkel kombinálva áll rendelkezésre. Előfordulhat, hogy ehhez egy szoftver-frissítésre van szükség.)
- **TURBO:** maximális támogatás magas lépésszámig, sportos hajtáshoz

A támogatási szint **növeléséhez** nyomja meg annyiszor a kezelőegységen a **+** **(15)** gombot, amíg a kijelzőn a kívánt támogatási szint megjelenik. A **csökkentéshez** a **-** **(12)** gombot kell megnyomni.

A lehívott motorteljesítmény a j kijelzőn jelenik meg. A maximális motorteljesítmény a kiválasztott támogatási szinttől függ.

Ha a fedélzeti számítógépet kiveszik a **(4)** tartóból, a legutóbb kijelzett támogatási szint tárolva marad, a motorteljesítmény j kijelzése üressé válik.

Tolási segítség ki-/bekapcsolása

A tolási segítség megkönnyítheti az eBike tolását. A sebesség ennél a funkciónál a bekapcsolt fokozattól függ és maximum **6 km/h** lehet. A tolási segítség funkció használatakor minél alacsonyabb a kiválasztott fokozat, annál kisebb a sebesség (teljes teljesítmény mellett).

► **A tolási segítség funkciót csak az eBike tolása esetén szabad használni.** Ha az eBike kerekei a tolási segítség funkció használata során nem érintkeznek a talajjal, sérülésveszély áll fenn.

A tolási segítség **aktiválásához** nyomja meg röviden a fedélzeti computeren a **WALK** gombot. Az aktiválás után 3 másodpercen belül nyomja meg a **+** gombot, és tartsa nyomva. Az eBike hajtóműve bekapcsolásra kerül.

Megjegyzés: A tolási segítséget az **OFF** támogatási szint esetén nem lehet aktiválni.

A tolási segítség **kikapcsolásra** kerül, ha a következő események egyike bekövetkezik:

- ha Ön elengedi a **+** gombot,
- ha az eBike kerekeit valami leblokkolja (például fékezés, vagy ha nekimegy egy akadálnak),
- ha túllépi a **6 km/h** sebességet.

A tolási segítség működés módja az egyes országokban érvényes rendelkezéseknek megfelelően különböző lehet és így eltérhet a fenti leírástól vagy deaktiválva is lehet.

A kerékpárlámpák be és kikapcsolása

Annál a kivitelnél, amelynél a kerékpár lámpáinak az eBike-rendszer az áramforrása, a fedélzeti computeren elhelyezett **(1)** gombbal az első és a hátsó világítást egyidejűleg be és ki lehet kapcsolni.

A kerékpározás megkezdése előtt mindig ellenőrizze a kerékpárlámpák helyes működését.

Bekapcsolt kerékpárlámpák esetén a kijelzőn megjelenik a **f** világítás kijelzése.

A kerékpárlámpák be- és kikapcsolása nincs befolyással a kijelzők háttérvilágítására.

Lock (Zárlat - prémium funkció)

A Lock (Zárlat) funkciót az eBike-Connect app <Bolt> boltjában lehet beszerezni. A Lock (Zárlat) funkció bekapcsolásakor a fedélzeti számítógép lehúzásával az eBike-hajtóegység támogatása deaktiválásra kerül. Egy aktiválásra ezután csak az eBike-hoz tartozó fedélzeti computerrel van lehetőség.

Egy részletes útmutató ehhez a www.Bosch-eBike.com honlapon az on-line Üzemeltetési útmutatóban található.

Activity tracking (Tevékenység nyomonkövetés)

A tevékenységek felvételéhez a felhasználónak regisztrálnia kell magát az eBike-Connect portálnál, illetve be kell jelentkeznie az eBike-Connect appnál.

A tevékenységek felvételéhez Önnek beleegyezését kell adnia ahhoz, hogy a portál, illetve az app tárolja az Ön helymeghatározó adatait. A tevékenységek csak ebben az esetben kerülnek a portálra és az appban kijelzésre. A helyzetmeghatározó adatok csak akkor kerülnek felvételre, ha a fedélzeti számítógép össze van kapcsolva az eBike-Connect appal.

A tevékenységek a szinkronizálás után az appban és a portálon már menet közben kijelzésre kerülnek.

eShift (opció)

Az eShift az elektronikus váltórendszerek bevonását jelenti az eBike-rendszerbe. Az eShift alkatrészeit a gyártó a hajtóműegységgel elektromosan összekapcsolta. Az elektronikus váltórendszereket egy külön Üzemeltetési útmutatóban ismertetjük.

ABS – blokkolásgátló rendszer (opció)

Ha a kerékpár egy olyan Bosch-eBike-ABS-szel van felszerelve, amelynek nincs külső ellenőrző lámpája, akkor a rendszer elindításakor és egy hiba észlelésekor a jelzőlámpa a **Nyon (BUI350)** kijelzőjén kijelzésre kerül. Az ABS-szel és annak működésével kapcsolatos részletes adatok az ABS használati utasításában található.

Szoftver-aktualizálások

Ha a **Nyon (BUI350)** WiFi-n keresztül van összekötve, akkor a rendszer automatikusan ellenőrzi, nem áll-e rendelkezésre egy újabb szoftver. Ha rendelkezésre áll egy szoftver-aktualizálás, a felhasználót erről egy üzenet tájékoztatja. Alternatívaként a felhasználó a **<System Settings (Rendszerbeállítások)>** alatt kézi úton is kereshet aktualizálásokat.

Tájékoztató az eBike-rendszerrel való kerékpározáshoz

Az eBike kiméletes kezelése

Ügyeljen az eBike-komponensek üzemi és tárolási hőmérsékletére. Óvja meg a hajtóműegységet, a fedélzeti számítógépet és az akkumulátort az extrém hőmérsékletektől (például az intenzív napsugárzástól egyidejű szellőztetés nélkül). A komponensek (különösen az akkumulátor) az extrém hőmérsékletek hatására megrongálódhatnak.

Tartsa tisztán a Nyon képernyőjét. Ha az elszennyeződik, hibás lehet a külső világosság felismerése. A navigációs üzemmódban ekkor a nappali és éjszakai üzemmód közötti átkapcsolás lehet, hogy nem helyesen működik.

A környezeti feltételek hirtelen megváltozásakor a képernyő belülről bepárasodhat. Rövid idő múlva a hőmérséklet kiegyenlítődik és párártéteg eltűnik.

A Nyon kezelőrendszer

A Nyon kezelőrendszer a következő három komponensből áll:

1. a Nyon fedélzeti számítógépből a kezelőegységgel
2. a **Bosch eBike Connect** okostelefon-appból
3. a www.eBike-Connect.com online-portálból

Mindegyik komponenssel sok beállítást és funkciót lehet adminisztrálni, illetve használni. Egyes beállításokat és funkciókat csak bizonyos komponenseken keresztül lehet elérni vagy kezelni. Az adatok szinkronizálása létező **Bluetooth®**/Internet-kapcsolat esetén automatikusan végrehajtásra kerül. A következő táblázat a lehetséges funkciók áttekintését tartalmazza.

A fedélzeti számítógép funkciói ①

Az okostelefon-app funkciói ②

Az online-portál funkciói ③

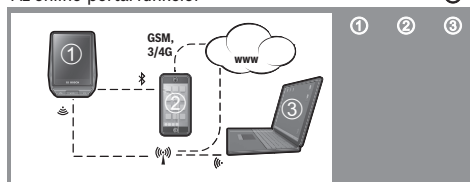

Bejelentkezés/regisztrálás	✓	✓	✓
Beállítások megváltoztatása	✓	✓	✓
Menetadatok felvétele	✓		
Menetadatok valós időben való kijelzése	✓		
Menetadatok feldolgozása/kiértékelése		✓	✓
A kezelő által meghatározott kijelzések létrehozása	✓		
Az aktuális tartózkodási hely kijelzése	✓ ^{A)}	✓ ^{A)}	✓
Navigáció	✓		
Útvonaltervezés	✓	✓	✓
A maradék hatótávolság kijelzése (a pillanatnyi tartózkodási hely körüli kör)	✓		
Az edzés hatása valós időben kijelezve	✓		
Megtett utak áttekintése		✓	✓
Prémium funkciók vásárlása		✓	

A) GPS szükséges

Prémium funkciók

A **Nyon (BUI350)** kezelőrendszer standard funkcióit **prémium funkciók** vásárlásával ki lehet bővíteni. Erre az Apple iPhonoknál az AppStore-on keresztül, az Android-készülékekénél a Google PlayStore-on keresztül van lehetőség.

Az ingyenes **Bosch eBike Connect** appon felül több fizetési köteles prémium funkció áll rendelkezésre. A rendelkezésre álló kiegészítő appok részletes listája a www.Bosch-eBike.com honlapon az on-line Üzemeltetési útmutatóban található.

A fedélzeti számítógép kijelzései és beállításai

Megjegyzés: A kezelői felület itt következő valamennyi ábrája és az ott megjelenő valamennyi szöveg megfelel a szoftver engedélyezésekor fennálló állapotnak. Egy szoftver aktualizálás után előfordulhat, hogy a kezelői felület formája vagy az ott megjelenő szövegek kis mértékben eltérnek az ezen útmutatóban megadottaktól.

A Nyon egy érintésérzékeny képernyővel van felszerelve. Ha az ujját jobbra vagy balra húzza képernyőn, ezzel előre és hátra lapozhat a képernyők között. A képernyőgombok megnyomásával az állapot-képernyőn funkciókat vagy almenüket lehet hívni.

A Nyon standard képernyőkkel és előre meghatározott képernyőkkel rendelkezik. A felhasználó azonban saját képernyőket is összeállíthat. A képernyők sorrendjét és számát a felhasználó saját maga beállíthatja. A képernyőkhöz legfeljebb 25 csempét lehet használni. Ebben az üzemeltetési útmutatóban a képernyők leírása a fedélzeti számítógép kiszállításakor beállított alapkonfigurációnak felel meg.

A standard képernyők a következők:

- <Ride Screen (Ride-képernyő)>
- <Status Screen (Állapot-képernyő)>
- <Map Screen (Térkép-képernyő)>
- <Trip Data Screen (Menetadatok-képernyő)>
- <Analysis Screen (Kieértékelési képernyő)>

Az előre meghatározott képernyőkhöz a következők tartoznak:

- <Fitness Screen (Fitnesz képernyő)>
- <eMTB Screen (eMTB képernyő)>
- <Basic Screen (Alap-képernyő)>

A < (14) és > (10) gombbal a különböző képernyőket a menetadatokkal menet közben is fel lehet hívni. Így menet közben mindkét keze a kormányon maradhat.

A + (15) és - (12) gombbal a támogatási szintet meg lehet növelni, illetve le lehet csökkenteni.

A <Settings (Beállítások)> beállításokat, amelyeket az <Status Screen (Állapot-képernyő)> állapot-képernyőn keresztül lehet elérni, menet közben nem lehet megváltoztatni.

<Ride Screen (Ride-képernyő)>

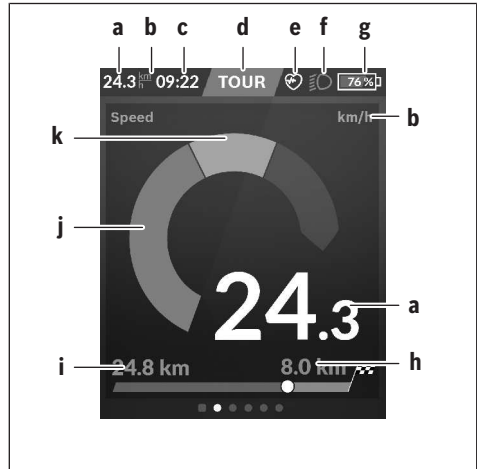

- a** Sebesség
- b** A sebesség egysége
- c** Idő^{A)}
Az aktuális időpont a kijelölt időzónának megfelelően kerül kijelzésre. A beállítás GPS segítségével automatikusan történik.
- d** Támogatási szint
A képernyő színbeállítása a támogatási szinttől függően különböző.
- e** Összeköttetés a szívfrekvencia érzékelővel
Ez további események számára joker karakterekként is szolgál. A kijelzés az esemény bekövetkezésekor (pl. kapcsolat létrejött az okostelefonnal) jelenik meg.
- f** Kerékpárlámpa
A jel akkor kerül kijelzésre, ha a kerékpárlámpák be vannak kapcsolva.
- g** Az eBike akkumulátor töltöttségi szintje
- h** Tájékoztató a hatótávolságról^{B)}
- i** Megtett távolság
- j** Motorteljesítmény
- k** Saját pedálózási teljesítmény

- A) Az ABS-szel felszerelt eBike-oknál az időpont helyett a rendszer indításakor, valamint az ABS-ben fennálló hiba esetén az **((ABS))** felirat jelenik meg.
- B) **Aktív** navigáció esetén a skála végén egy célzászó és a célig még megmaradó távolság kerül kijelzésre. Ha az eBike akkumulátor kapacitása még elegendő, a skála jobb oldali része zöld színben jelenik meg. Ha a skála jobb oldali része narancssárga vagy piros színben kerül kijelzésre, akkor a jelenleg beállított támogatási szinttel nem biztos, vagy biztos hogy nem lehet a célt motortámogatással elérni. Egy alacsonyabb támogatási szint kijelölésével lehet, hogy a maradék akkumulátor kapacitás még elegendő lesz a kívánt cél eléréséhez.
- C) **Nem aktív** navigáció esetén a bal oldalon a megtett kilométerek száma és a jobb oldalon a hatótávolság kerül kijelzésre.

A **a... g** kijelzés alkotja az állapotsort, ezek az információk mindegyik képernyőn kijelzésre kerülnek.
Ha kiveszik a fedélzeti számítógépet a tartójából, az állapot-sor megváltozik:



- I** A fedélzeti számítógép akkumulátorának töltöttségi szintje
Ha fennáll egy *Bluetooth*[®]- és/vagy *WiFi*-összeköttetés akkor középen megjelennek a megfelelő ikonok.
- g** Az eBike akkumulátor töltöttségi szintje
Az eBike akkumulátor utolsó töltöttségi szintje

<Status Screen (Állapot-képernyő)>

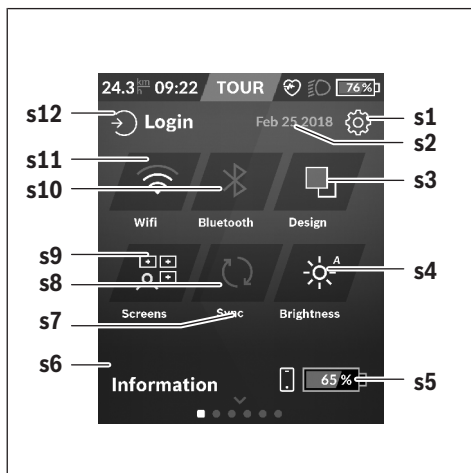

- s1** Képernyőgomb <Settings (Beállítások)>
- s2** Dátum
- s3** <Design (Színbeállítás)>
Itt át lehet kapcsolni a világosról a sötét háttérre.
- s4** Képernyőgomb <Brightness (Fényerősség)>
Itt a következő fényerősségi fokozatok között lehet választani: 25 % | 50 % | 75 % | 100 % | Auto.
- s5** Az okostelefon akkumulátor töltöttségi szintje
- s6** <Information (Információk)>
Itt az utóbbi események kerülnek kijelzésre (pl. térkép letöltése).
- s7** Az utolsó szinkronizáció időpontja
- s8** Képernyőgomb szinkronizáció
- s9** Képernyőgomb <Screens (Képernyők)>
Ezzel a képernyőgomb a képernyők sorrendjét és tartalmát lehet megfelelően beállítani.
- s10** Képernyőgomb <Bluetooth>
Megíntés: Aktiválás/deaktiválás
Benyomva tartás: Gyors hozzáférés a *Bluetooth*[®]-menühöz

- s11** Képernyőgomb <WiFi>
Megíntés: Aktiválás/deaktiválás
Benyomva tartás: Gyors hozzáférés a WiFi-menühöz
- s12** <Login (Bejelentkezés)>
Itt a felhasználó a jele megadásával összeköttetést hozhat létre.

<Settings (Beállítások)>

A beállító menühöz az Állapot-képernyőn keresztül lehet hozzáférni. A <Settings (Beállítások)> menühöz menet közben nem lehet hozzáférni és a beállításokat nem lehet megváltoztatni.

Kattintson rá a <Settings (Beállítások)> Beállítások képernyőgombra és jelölje ki a kívánt beállítást vagy almenüt. A Vissza-nyíl megnyomásával a fejlécben visszajut az előző menühöz. Az **x**-szimbólum megnyomásával (a fejlécben a jobb oldalon) bezárhatja a Beállítások menüt.

Az első beállítási szinten a következő felső szintű területek találhatók:

- <Map Settings (Térképbeállítások)>
A <Map Settings (Térképbeállítások)> területen a térkép megjelenítési módját (2D/3D) lehet kijelölni, a letöltött térképeket és térkép-aktualizálásokat lehet ellenőrizni és le lehet tölteni a további javasolt térképeket.
- <My eBike (Az eBike-om)> – Az eBikejával kapcsolatos információk:
Itt a számlálókat, például a napi kilométerszámlálót vagy az átlagértékeket lehet automatikusan vagy kézi úton ki nullázni, valamint a hatótávolságot lehet visszaállítani. A kerék kerületének a gyártó által beállított értékét itt $\pm 5\%$ -kal meg lehet változtatni. H az Ön eBike-ja eShift-tel is fel van szerelve, akkor itt az eShift-rendszert is konfigurálhatja. A kerékpárkereskedő a szervizelési időszakot futásteljesítményhez és/vagy időszakhoz is kötheti. A kerékpárkomponensek oldalán a mindenkor komponensek gyári száma, hardver-állapota, szoftver-állapota és a komponens szempontjából releváns egyéb adatok kerülnek kijelzésre.
- <Screen Management (Képernyők adminisztrálása)>
Ezen a menüponton keresztül a képernyőt és a csempék tartalmát a személyes kívánásainak megfelelően beállíthatja.
- <Connections (Összeköttetések)>
Itt a *Bluetooth*[®]- és WLAN-összeköttetéseket lehet beállítani
- <My Profile (A profilom)>
Itt az aktív felhasználó adatait lehet bevenni vagy megváltoztatni.
- <System Settings (Rendszerbeállítások)>
Itt be lehet állítani, hogy a sebességek és a távolságok kilométerben vagy mérföldben kerüljenek-e kijelzésre, hogy az időpont 12- vagy 24-órás formátumban kerüljön megjelenítésre, ki lehet jelölni a dátumot, az időpontot és az időzónát és be lehet állítani a kívánt nyelvet. Itt visszaállíthatja a Nyomt a gyári beállításokra, elindíthat egy szoftveraktualizálást (ha az rendelkezésre áll) és választhat egy fekete vagy fehér dizájn között.

<Information (Információk)>

Tájékoztató a gyakran felvetődő kérdésekről, tanúsítványokról, kapcsolattartó személyek adatairól és a licencekről. A paraméterek részletesebb leírása a www.Bosch-eBike.com honlapon, az Online-Kezelési Uta-sításban található.

<Map Screen (Térkép-képernyő)>

A rendszer a navigációhoz egy térképanyagot használ, amely az Open Street Map-en (OSM) alapul.

A Nyon a bekapcsolás után azonnal elkezdi keresni a megfelelő GPS műholdakat, hogy venni tudja a GPS-jeleket. Milyen helyt a rendszer elegendő számú műholdat talált, a tartózkodási helyet jelző pont színe szürkéről kékre változik. Kedvezőtlen időjárási viszonyok vagy tartózkodási helyek esetén a műhold keresés valamivel hosszabb ideig is eltarthat. Ha hosszú ideig egy műhold sem érhető el, akkor indítsa újra a Nyont.

A műholdak első keresése néhány perct is igénybe vehet.

A legnagyobb pozicionálási pontosság eléréséhez az első műhold-keresést célszerű a szabadban végrehajtani. Ideális esetben várjon még néhány perct azután is, miután a rendszer már megtalálta a tartózkodási helyet.

Mihelyt a Nyon meghatározta az Ön tartózkodási helyét, ezt a térképen is megjeleníti. A térképrészlet **felnyitására** érintse még két ujjal a képernyőt és tárja szét az ujjait. A térképrészlet **lekicsinyítéséhez** húzza össze a két ujját. A térkép **elmozdításához** egyszerűen húzza el mindkét ujjával a térképet. **Egy cél kijelöléséhez** hagyja az egyik ujját hosszabb ideig a képernyőn.

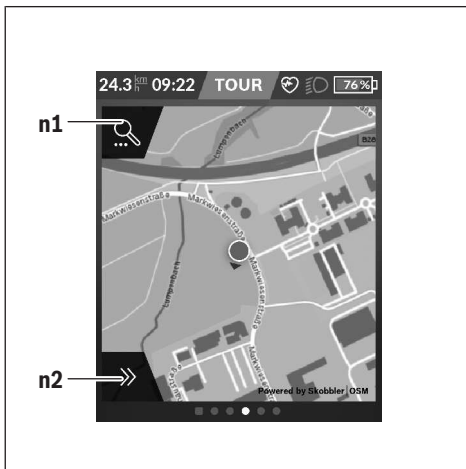

n1 Navigációs keresés

n2 Navigációs funkciók

A **n2** navigációs funkcióval úgy választhatja ki a célokat, hogy azokat a pillanatnyi töltöttségi szinttel el lehessen érni.

Egy aktív navigáció során a felhasználó tájékoztatást kap arról, hogy az aktuális támogatási üzemmód és az

aktuális eBike akkumulátor töltöttségi szint mellett eléri-e a kijelölt célt.

A saját tartózkodási hely körül megjelenített kör azt mutatja, hogy a beállított támogatási szint és a célhoz vezető terep tulajdonságainak figyelembe vételével az aktuális akkumulátor töltöttségi szinttel milyen messze juthat el. A támogatási szint megváltoztatásakor a kör mérete is megfelelő módon megváltoztatásra kerül.

Ha a **n1** navigációs keresést jelöli ki, akkor megjelenik a következő menü:

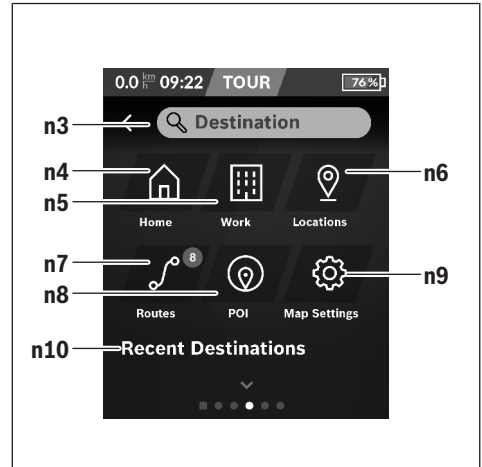

n3 Beviteli mező **<Destination (Cél)>**

Adja itt be egy cél címét vagy egy POI-t (pl. egy éttermet). A bevitt adatoktól függően egy 100 km-es sugárú körön belül valamennyi lehetséges cím kijelzésre kerül.

n4 Képernyőgomb **<Home (Otthon)>**

Ennek a képernyőgombnak a kijelölésével a rendszer az otthoni címéhez vezeti Önt.^{A)}

n5 Képernyőgomb **<Work (Munkahely)>**

Ennek a képernyőgombnak a kijelölésével a rendszer a munkahelyi címéhez vezeti Önt.^{A)}

n6 Képernyőgomb **<Locations (Helyek)>**

Ennek a képernyőgombnak a kijelölésével megtalálhatja azokat a tárolt pontokat, amelyeket az app vagy a portál szinkronizált.

n7 Képernyőgomb **<Routes (Útvonalak)>**

Ennek a képernyőgombnak a kijelölésével a portál által tárolt és utána szinkronizált útvonalak kerülnek kijelzésre.

n8 Képernyőgomb **<POI>**

Ennek a képernyőgombnak a kijelölésével hasznos helyeket, például éttermeteket, bevásárlási lehetőségeket, lehet találni.

n9 Képernyőgomb **<Map Settings (Térképbeállítók)>**

Ennek a képernyőgombnak a kijelölésével a térkép megjelenítési módját lehet beállítani vagy a térképeket lehet adminisztrálni.

n10 <Recent Destinations (Utolsó célok)>

Itt a legutóbbi útvonalak és helyek kerülnek kijelzésre.

A) A rendszer az appból és a portáltól átveszi, majd kijelzi az adatokat.

Ha bead egy célt, akkor először a leggyorsabb útvonal (<Fast (Gyors)>) kerül kijelzésre. Ezen felül a legszebb (<Scenic (Szép)>) útvonal vagy az MTB-útvonal (<MTB>) kijelzését is ki lehet jelölni. Alternatívaként kijelölheti a haza vezető utat (ha a portálban tárolta az otthoni címét), a legutóbbi célok egyikét, vagy korábban mentett helyeket és útvonalakat is.

Az akkumulátor hatótávolsága a topográfiai adottságok figyelembe vételével kerül kiszámításra és kijelzésre. A topográfiai hatótávolság kiszámítása legfeljebb 100 km-re terjed ki.

Ha az online portál segítségével GPX-útvonalakat importált vagy tervezett, akkor ezek Bluetooth® vagy WLAN kapcsolaton keresztül a Nyon egységre átvitelre kerülnek. Ezek az útvonalak igény szerint elindíthatók. Amikor az útvonal közelében van, akkor annak a kezdőpontjára vagy egy köztes célállomásra navigálhat, vagy közvetlenül megkezdheti az útvonal navigálását.

0 °C alatti hőmérsékletek esetén a magasságmérés során nagyobb eltérések várhatók.

Aktív navigáció

Az alábbi ábrán példaként egy aktív navigáció kerül az ábrázolt jelek magyarozatával együtt bemutatásra.

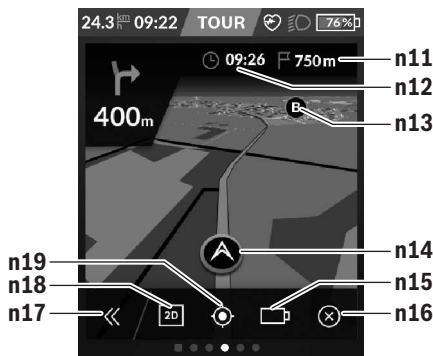

- n11 A célhely távolsága
- n12 Megérkezési idő
- n13 Cél
- n14 Jelenlegi helyzet
- n15 Akkumulátor hatótávolság kijelző
- n16 Aktív navigáció befejezése
- n17 A panel kihajtása és visszahajtása (vissza a kereséshez)
- n18 Átkapcsolás a 2D- és 3D-nézet között
- n19 A nézet központosítása (vissza az aktuális helyzethez)

<Trip Data Screen (Menetadatok-képernyő)>



- i <Trip Distance (Megtett út)>
A megtett út kijelzése
- m <Trip Time (Menetidő)>
A menet időtartamának kijelzése
- n <Avg. Speed (Átlagos sebesség)>
Az átlagssebesség kijelzése
- o <Altitude (Magasság)>
A tengerszint feletti magasság kijelzése

<Analysis Screen (Kiértékelési képernyő)>

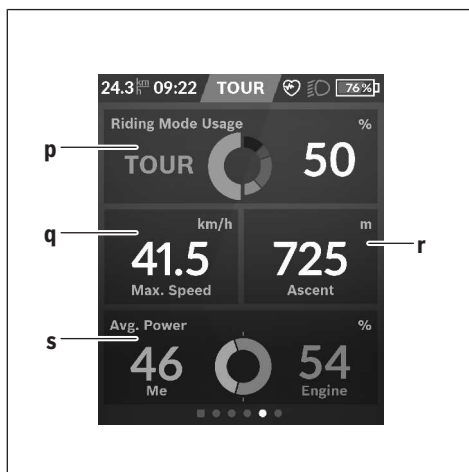

- p <Riding Mode Usage (Menetmódusok használata)>
A különböző menetmódusok használatának kijelzése
- q <Max. Speed (Max. sebesség)>
A maximális sebesség kijelzése

r <Ascent (Emelkedés)>

Az emelkedés kijelzése

s <Avg. Power (Átlagos teljesítmény)>

A saját teljesítmény és a motorteljesítmény viszonyának kijelzése

Saját képernyők létrehozatala

Előre meghatározott képernyők bevonásához vagy új képernyők létrehozatalához kapcsoljon át az állapot-képernyőre és jelölje ki a **s9** Testreszabás képernyőgombot. A lábjegyzetben 4 ikon áll a rendelkezésére, amelyekkel a kívánásainak megfelelően beállíthatja a képernyőket.

Azt a funkciót a **<Settings (Beállítások)>** → **<Screens (Képernyők)>** gombokkal is el lehet indítani.

A következő lehetőségek állnak rendelkezésre:

- A képernyők eltolása
- Új képernyők létrehozatala
- Képernyők törlése
- Előre meghatározott képernyők hozzáfűzése

**<Fitness Screen (Fitness képernyő)>
(előre meghatározott képernyő)****t <My Power (A teljesítményem)>**

A saját teljesítmény kijelzése

u <Cadence (Pedálozási frekvencia)>

A pedálozási frekvencia kijelzése

r <Heart Rate (Szívfrekvencia)>

A szívfrekvencia kijelzése

v <Calories (Kalóriák)>

Az elfogyasztott kilokalóriák számának kijelzése

**<eMTB Screen (eMTB képernyő)>
(előre meghatározott képernyő)****r <Slope (Emelkedés)>**

Az emelkedés kijelzése

o <Altitude (Magasság)>

A tengerszint feletti magasság kijelzése

w <Altitude Graph (Magasság profil)>

A magasság profil kijelzése

x <Max. Slope (Max. emelkedés)>

A maximális emelkedés kijelzése

y <Ascent (Emelkedés)>

A megtett magassági méterek kijelzése

**<Basic Screen (Alap-képernyő)>
(előre meghatározott képernyő)****i <Trip Distance (Megtett út)>**

A megtett út kijelzése

m <Trip Time (Menetidő)>

A menet időtartamának kijelzése

a <Avg. Speed (Átlagos sebesség)>

Az átlagsebesség kijelzése

<Quick Menu (Gyors menü)>

A gyors menüben olyan kiválasztott beállítások kerülnek kijelzésre, amelyeket menet közben is meg lehet változtatni.

A gyors menühöz a **(11)** kijelölő gomb megnyomásával lehet hozzáférni. A **< (14)** és **> (10)** gombbal az almenük között lehet átkapcsolni. Az almenüpontokat a **+ (15)** és **- (12)** gombbal lehet kijelölni.

A **<Status Screen (Állapot-képernyő)>** állapot-képernyőről a **<Quick Menu (Gyors menü)>** menüt nem lehet elérni.

A **<Quick Menu (Gyors menü)>** menün keresztül a következő almenükhöz lehet hozzáférni:

– **<Trip Data (Menetadatok)>**

Ezen az almenün keresztül az eddig megtett úttal kapcsolatos összes adatot nullára lehet visszaállítani.

– **<Select Destination (Cél kijelölése)>**

Ezen az almenün keresztül az aktuális helyzetet lehet tárolni, vagy be lehet kapcsolni a hazavezető navigációt.

– **<Map Zoom (Térkép zoomolása)>**

Ezen az almenün keresztül a térképrészletet lehet kinagyítani vagy lekicsinyíteni.

– **<Brightness (Fényerősség)>**

Ezen az almenün keresztül különböző képernyő fényerősség fokozatokat lehet kijelölni: 25 % | 50 % | 75 % | 100 % | Auto.

– **<Design (Színbeállítás)>**

Ezen az almenün keresztül egy világos vagy egy sötét hátteret lehet kijelölni.

– **<eShift>** (opció)

Ezen az almenün keresztül a pedálozási frekvenciát lehet beállítani.

– **<Custom Riding Modes (Egyedi menetmódusok)>**

(prémium-funkció, az App Store-on vagy a Google Play Store-on keresztül lehet beszerezni)

Ezen az almenün keresztül egyedi menetmódusokat lehet kijelölni.

– **<Quick Menu (Gyors menü)>**

Ezen az almenün keresztül ki lehet lépni a **<Quick Menu (Gyors menü)>** menüből.

Hibakód kijelzés

Az eBike-rendszerek komponensei állandóan automatikusan felülvizsgálatra kerülnek. Egy hiba érzékelése esetén a fedélzeti számítógépen megjelenik a megfelelő hibakód.

A hiba fajtájától függően a hajtómű szükség esetén automatikusan lekapcsolásra kerül. A kerékpárral a hajtómű segítségével nélkül azonban mindig tovább lehet haladni. A további kerékpározás előtt az eBike-ot felül kell vizsgálni.

► **Minden javítással kizárólag egy erre feljogosított kerékpár-kereskedőt bízson meg.**

Kód	A hiba oka	Hibaelhárítás
410	A fedélzeti számítógép egy vagy több gombja leblokkolt.	Ellenőrizze, hogy nincsenek-e a gombok például a behatolt szennyeződések következtében beékelődve. Szükség esetén tisztítsa meg a gombokat.
414	Összeköttetési probléma a kezelőegységben	Ellenőriztesse a csatlakozásokat és összeköttetéseket
418	A kezelőegység egy vagy több gombja beékelődött.	Ellenőrizze, hogy nincsenek-e a gombok például a behatolt szennyeződések következtében beékelődve. Szükség esetén tisztítsa meg a gombokat.
419	Konfigurációs hiba	Indítsa újra a rendszert. Ha a probléma továbbra is fennáll, lépjen kapcsolatba a Bosch eBike-kereskedőjével.
422	Összeköttetési probléma a hajtóegységgel	Ellenőriztesse a csatlakozásokat és összeköttetéseket
423	Összeköttetési probléma az eBike-akkumulátorral	Ellenőriztesse a csatlakozásokat és összeköttetéseket
424	Kommunikációs hiba a komponensek között	Ellenőriztesse a csatlakozásokat és összeköttetéseket
426	Belső időtúllépési hiba	Indítsa újra a rendszert. Ha a probléma továbbra is fennáll, lépjen kapcsolatba a Bosch eBike-kereskedőjével. Ezen hiba-állapot fennállása esetén nem lehet az alapbeállítási menüben megjeleníteni vagy megváltoztatni a kerék kerületét.
430	A fedélzeti számítógép belső akkumulátora kimerült (a BUI350 esetén ez nincs)	Töltse fel a fedélzeti számítógépet (a tartóban vagy az USB-csatlakozón keresztül)
431	Szoftver változat hiba	Indítsa újra a rendszert. Ha a probléma továbbra is fennáll, lépjen kapcsolatba a Bosch eBike-kereskedőjével.
440	Belső hiba a hajtóegységben	Indítsa újra a rendszert. Ha a probléma továbbra is fennáll, lépjen kapcsolatba a Bosch eBike-kereskedőjével.
450	Belső szoftver-hiba	Indítsa újra a rendszert. Ha a probléma továbbra is fennáll, lépjen kapcsolatba a Bosch eBike-kereskedőjével.
460	Hiba az USB-csatlakozónál	Húzza ki a kábelt a fedélzeti számítógép USB-csatlakozójából. Ha a probléma továbbra is fennáll, lépjen kapcsolatba a Bosch eBike-kereskedőjével.
490	A fedélzeti számítógép belső hibája	Ellenőriztesse a fedélzeti számítógépet
500	Belső hiba a hajtóegységben	Indítsa újra a rendszert. Ha a probléma továbbra is fennáll, lépjen kapcsolatba a Bosch eBike-kereskedőjével.
502	Hiba a kerékpárlámpákban	Ellenőrizze a lámpákat és a hozzátartozó vezetékeket. Indítsa újra a rendszert. Ha a probléma továbbra is fennáll, lépjen kapcsolatba a Bosch eBike-kereskedőjével.
503	Hiba a sebesség érzékelőben	Indítsa újra a rendszert. Ha a probléma továbbra is fennáll, lépjen kapcsolatba a Bosch eBike-kereskedőjével.
504	A rendszer felismerte a sebesség-jel manipulálását.	Ellenőrizze és szükség esetén állítsa be a küllőmágnesek helyzetét. Ellenőrizze, nem történt-e manipuláció (tuning). A hajtómű támogatása csökken.
510	Belső érzékelő hiba	Indítsa újra a rendszert. Ha a probléma továbbra is fennáll, lépjen kapcsolatba a Bosch eBike-kereskedőjével.
511	Belső hiba a hajtóegységben	Indítsa újra a rendszert. Ha a probléma továbbra is fennáll, lépjen kapcsolatba a Bosch eBike-kereskedőjével.

Kód	A hiba oka	Hibaelhárítás
530	Akkumulátor hiba	Kapcsolja ki az eBike-ot, vegye ki belőle, majd ismét tegye bele vissza az eBike-akkumulátort. Indítsa újra a rendszert. Ha a probléma továbbra is fennáll, lépjen kapcsolatba a Bosch eBike-kereskedőjével.
531	Konfigurációs hiba	Indítsa újra a rendszert. Ha a probléma továbbra is fennáll, lépjen kapcsolatba a Bosch eBike-kereskedőjével.
540	Hőmérséklethiba	Az eBike a megengedett hőmérséklet tartományon kívül van. Kapcsolja ki az eBike-rendszert, hogy a hajtóegység lehűljön, illetve felmelegedjen annyira, hogy belül legyen a megengedett hőmérséklet tartományon. Indítsa újra a rendszert. Ha a probléma továbbra is fennáll, lépjen kapcsolatba a Bosch eBike-kereskedőjével.
550	A rendszer egy nem megengedett fogyasztót ismert fel.	Távolítsa el a fogyasztót. Indítsa újra a rendszert. Ha a probléma továbbra is fennáll, lépjen kapcsolatba a Bosch eBike-kereskedőjével.
580	Szoftver változat hiba	Indítsa újra a rendszert. Ha a probléma továbbra is fennáll, lépjen kapcsolatba a Bosch eBike-kereskedőjével.
591	Hitelesítési hiba	Kapcsolja ki az eBike-rendszert. Vegye ki, majd tegye be ismét az akkumulátort. Indítsa újra a rendszert. Ha a probléma továbbra is fennáll, lépjen kapcsolatba a Bosch eBike-kereskedőjével.
592	Inkompatibilis komponensek	Szereljen fel egy kompatibilis kijelzőt. Ha a probléma továbbra is fennáll, lépjen kapcsolatba a Bosch eBike-kereskedőjével.
593	Konfigurációs hiba	Indítsa újra a rendszert. Ha a probléma továbbra is fennáll, lépjen kapcsolatba a Bosch eBike-kereskedőjével.
595, 596	Kommunikációs hiba	Ellenőrizze a hajtóműhöz vezető huzalozást és indítsa újra a rendszert. Ha a probléma továbbra is fennáll, lépjen kapcsolatba a Bosch eBike-kereskedőjével.
602	Belső akkumulátor-hiba	Indítsa újra a rendszert. Ha a probléma továbbra is fennáll, lépjen kapcsolatba a Bosch eBike-kereskedőjével.
603	Belső akkumulátor-hiba	Indítsa újra a rendszert. Ha a probléma továbbra is fennáll, lépjen kapcsolatba a Bosch eBike-kereskedőjével.
605	Akkumulátor hőmérséklet hiba	Az akkumulátor a megengedett hőmérséklet tartományon kívül van. Kapcsolja ki az eBike-rendszert, hogy az akkumulátor lehűljön, illetve felmelegedjen annyira, hogy belül legyen a megengedett hőmérséklet tartományon. Indítsa újra a rendszert. Ha a probléma továbbra is fennáll, lépjen kapcsolatba a Bosch eBike-kereskedőjével.
606	Külső akkumulátor hiba	Ellenőrizze a vezetékeket. Indítsa újra a rendszert. Ha a probléma továbbra is fennáll, lépjen kapcsolatba a Bosch eBike-kereskedőjével.
610	Akkumulátor feszültség hiba	Indítsa újra a rendszert. Ha a probléma továbbra is fennáll, lépjen kapcsolatba a Bosch eBike-kereskedőjével.
620	Töltőkészülék hiba	Cserélje ki a töltőkészüléket. Lépjen kapcsolatba a Bosch eBike-kereskedőjével.
640	Belső akkumulátor-hiba	Indítsa újra a rendszert. Ha a probléma továbbra is fennáll, lépjen kapcsolatba a Bosch eBike-kereskedőjével.
655	Többszörös akkumulátor hiba	Kapcsolja ki az eBike-rendszert. Vegye ki, majd tegye be ismét az akkumulátort. Indítsa újra a rendszert. Ha a probléma továbbra is fennáll, lépjen kapcsolatba a Bosch eBike-kereskedőjével.
656	Szoftver változat hiba	Lépjen kapcsolatba a Bosch eBike-kereskedőjével, hogy az végrehajtsa egy szoftver-aktualizálást.

Kód	A hiba oka	Hibaelhárítás
7xx	Hiba egy külső szállító komponenseinél	Vegye figyelembe a mindenkori komponens gyártójának Üzemeltetési útmutatójában található adatokat.
800	Belső ABS-hiba	Lépjen kapcsolatba a Bosch eBike-kereskedőjével.
810	A kerék-sebesség érzékelő jelei nem plauzibilisek	Lépjen kapcsolatba a Bosch eBike-kereskedőjével.
820	Hiba az első kerék-sebesség érzékelőhöz vezető vezetékben	Lépjen kapcsolatba a Bosch eBike-kereskedőjével.
821 ... 826	Az első kerék-sebesség érzékelő jelei nem plauzibilisek Az érzékelő tárcsa lehet hogy nincs meg, elromlott, vagy hibásan van felszerelve; az első és hátsó kerék átmérője lényegesen különbözik egymástól; extrém vezetési szituáció, például csak a hátsó keréken állva történő vezetés	Indítsa újra a rendszert és hajtson végre egy legalább 2 perces próbamenetet. Az ABS ellenőrző lámpának ki kell aludnia. Ha a probléma továbbra is fennáll, lépjen kapcsolatba a Bosch eBike-kereskedőjével.
830	Hiba a hátsó kerék-sebesség érzékelőhöz vezető vezetékében	Lépjen kapcsolatba a Bosch eBike-kereskedőjével.
831 833 ... 835	A hátsó kerék-sebesség érzékelő jelei nem plauzibilisek Az érzékelő tárcsa lehet hogy nincs meg, elromlott, vagy hibásan van felszerelve; az első és hátsó kerék átmérője lényegesen különbözik egymástól; extrém vezetési szituáció, például csak a hátsó keréken állva történő vezetés	Indítsa újra a rendszert és hajtson végre egy legalább 2 perces próbamenetet. Az ABS ellenőrző lámpának ki kell aludnia. Ha a probléma továbbra is fennáll, lépjen kapcsolatba a Bosch eBike-kereskedőjével.
840	Belső ABS-hiba	Lépjen kapcsolatba a Bosch eBike-kereskedőjével.
850	Belső ABS-hiba	Lépjen kapcsolatba a Bosch eBike-kereskedőjével.
860, 861	Hiba a feszültségellátásban	Indítsa újra a rendszert. Ha a probléma továbbra is fennáll, lépjen kapcsolatba a Bosch eBike-kereskedőjével.
870, 871 880 883 ... 885	Kommunikációs hiba	Indítsa újra a rendszert. Ha a probléma továbbra is fennáll, lépjen kapcsolatba a Bosch eBike-kereskedőjével.
889	Belső ABS-hiba	Lépjen kapcsolatba a Bosch eBike-kereskedőjével.
890	Az ABS ellenőrző lámpa meghibásodott vagy hiányzik; az ABS lehet hogy nem működik.	Lépjen kapcsolatba a Bosch eBike-kereskedőjével.
nincs kijelzés	A fedélzeti számítógép belső hibája	Indítsa el újra egy ki- és bekapcsolással az eBike-rendszert.

Karbantartás és szerviz

- ▶ **Deaktiválja a fedélzeti számítógépet, ha a tartón vagy a fedélzeti számítógépen tisztítási, karbantartási vagy szervizelési munkát végez.** Csak így kerülheti el a hibás működést / a hibás alkalmazásokat.

Karbantartás és tisztítás

Egyetlen komponenset sem szabad magas nyomású vízzel tisztítani.

Tartsa tisztán a fedélzeti computere képernyőjét. Ha az elszennyeződik, hibás lehet a külső világosság felismerése.

A fedélzeti computer computer tisztításához használjon puha, vízzel benedvesített rongyot. Tisztítószert ne használjon.

Évente legalább egyszer adja le műszaki felülvizsgálásra az eBike-rendszerét (ellenőriztesse többek között a mechanikát és a rendszerszoftver aktuális változatát).

A kerékpárkereskedő a szervizelési időszakot ezen kívül futásteljesítményhez és/vagy időszakhoz is kötheti. Ebben az esetben a fedélzeti computer minden bekapcsolást követően megjeleníti az esedékes szerviz időpontját.

Az eBike szervizeléséhez vagy javításához kérjük forduljon egy feljogosított kerékpár kereskedőhöz.

- ▶ **Minden javítással kizárólag egy erre feljogosított kerékpár-kereskedőt bíz meg.**

Vevőszolgálat és alkalmazási tanácsadás

Ha az eBike-rendszerrel és komponenseivel kapcsolatban kérdései vannak, forduljon egy feljogosított kerékpár kereskedőhöz.

A kerékpár márkakereskedők kapcsolatfelvételi adatai a www.bosch-ebike.com weboldalon található.

Szállítás

- ▶ **Ha az eBike-ját a gépkocsi külső részén, például egy csomagtartón szállítja, vegye le róla a fedélzeti számítógépet és az eBike-akkumulátort, hogy megelőzze a megrongálódásokat.**

Hulladékkezelés



A hajtóegységet, a fedélzeti számítógépet a kezelőegységgel együtt, az akkumulátort, a sebesség érzékelőt, a tartozékokat és a csomagolást a környezetvédelmi szempontoknak megfelelően kell újrafelhasználásra leadni.

Ne dobja az eBike-ot és komponenseit a háztartási szemétkorba!



A 2012/19/EU európai irányelvnek megfelelően a már nem használható elektromos készülékeket és a 2006/66/EK európai irányelvnek megfelelően a már nem használható akkumulátorokat/elemeket külön össze kell gyűjteni és a környezetvédelmi szempontoknak megfelelően kell újrafelhasználásra leadni.

A már nem használható Bosch eBike-komponenseket kérjük adja le egy kerékpár-márkakereskedőnél.

Instrucțiuni privind siguranța



Citiți toate indicațiile și instrucțiunile de siguranță. Nerespectarea instrucțiunilor și indicațiilor de siguranță poate provoca electrocutare, incendii și/sau răniri grave.

Păstrați în condiții optime toate instrucțiunile și indicațiile privind siguranța în vederea consultării ulterioare a acestora.

În aceste instrucțiuni de utilizare, termenul **acumulatori** se referă la toți acumulatorii originali Bosch pentru eBike.

- ▶ **Nu vă lăsați distras de afișajul computerului de bord.** Dacă nu vă concentrați exclusiv asupra traficului rutier, riscați să fiți implicați într-un accident. Dacă vreți să introduceți date în computerul dumneavoastră de bord în afara funcțiilor de asistență configurate pe acesta, opriți vehiculul și introduceți datele respective.
- ▶ **Reglează luminozitatea afișajului astfel încât să poți percepe în mod adecvat informațiile importante, cum ar fi viteza sau simbolurile de avertizare.** O luminozitate a afișajului reglată incorect poate duce la situații periculoase.
- ▶ **Înainte de începerea unui program de training, consultați un medic pentru a afla la ce eforturi vă puteți supune.** Numai astfel veți evita o posibilă suprasolicitare.
- ▶ **În cazul utilizării unui monitor de ritm cardiac, pulsul afișat poate prezenta erori cauzate de perturbațiile electromagnetice.** Pulsurile afișate sunt prezentate doar în scop orientativ. Nu ne asumăm răspunderea pentru pulsurile eronate afișate.
- ▶ **Nyon nu este un produs tehnico-medical.** Valorile afișate pe ecranul Fitness ar putea să difere față de valorile reale.
- ▶ **Nu deschideți computerul de bord.** Deschiderea computerului de bord poate duce la distrugerea acestuia și, implicit, la anularea garanției.
- ▶ **Nu folosiți computerul de bord pe post de mâner.** Dacă ridicați e-Bike-ul ținându-l de computerul de bord; în caz contrar, acesta din urmă ar putea suferi deteriorări iremediabile.
- ▶ **Atenție!** În cazul utilizării computerului de bord cu *Bluetooth*® și/ sau WiFi se pot produce deranjamente ale altor dispozitive și instalații, avioane și aparate medicale (de exemplu, stimuloare cardiace, aparate auditive). De asemenea, nu poate fi complet exclusă afectarea oamenilor și animalelor din imediata vecinătate. Nu utilizați computerul de bord cu *Bluetooth*® în apropierea dispozitivelor medicale, stațiilor de benzină, instalațiilor chimice, sectoarelor cu pericol de explozie și în zonele de detonare. Nu utilizați computerul de bord cu *Bluetooth*® în avioane. Evitați utilizarea îndelungată în imediata apropiere a corpului.
- ▶ Marca verbală și siglele *Bluetooth*® sunt mărci înregistrate deținute de Bluetooth SIG, Inc. Utilizarea acestei mărci/ sigle de către Bosch eBike Systems se realizează sub licență.

- ▶ **Citiți și respectați atât instrucțiunile și indicațiile privind siguranța din instrucțiunile de utilizare a sistemului eBike, cât și instrucțiunile de utilizare ale eBike-ului.**

Politica de confidențialitate

În cazul predării computerului de bord unui centru de service Bosch în vederea servisării, există posibilitatea ca datele memorate pe computerul de bord să fie transmise companiei Bosch.

Instrucțiuni privind siguranța pentru funcția de navigare

- ▶ **Nu planifica trasee în timpul deplasării. Pentru a înregistra o nouă destinație, oprește și efectuează înregistrarea numai în timpul staționării.** Dacă nu te concentrezi exclusiv asupra traficului rutier, riști să fii implicat într-un accident.
- ▶ **Înterupeți călătoria dacă funcția de navigare vă propune un traseu îndrăzneț, riscant sau periculos, raportat la capacitățile dumneavoastră de ciclist.** Alegeți o rută alternativă oferită de aparatul dumneavoastră de navigare.
- ▶ **Nu ignorați indicatoarele rutiere, chiar dacă funcția de navigare vă indică un anumit traseu.** Sistemul de navigare nu poate lua în considerare șantierele sau variantele temporare de ocolire.
- ▶ **Nu utilizați sistemul de navigare în situații critice pentru siguranță sau neclare (blocaje rutiere, redirecționări etc.).** Trebuie să aveți în permanență asupra dumneavoastră hărți suplimentare, precum și mijloace de comunicare.

Descrierea produsului și a performanțelor sale

Utilizare conform destinației

Computerul de bord **Nyon (BUI350)** este prevăzut pentru comandarea unui sistem eBike Bosch și pentru afișarea datelor de călătorie.

Suplimentar față de funcțiile prezentate aici, ar putea fi întotdeauna necesară implementarea de modificări ale software-ului în vederea remedierii erorilor și pentru modificările funcțiilor.

Pentru informații suplimentare în această privință, accesează www.Bosch-eBike.com.

Pentru instrucțiunile de utilizare a aplicației și a portalului, consultați instrucțiunile de utilizare online disponibile pe www.Bosch-eBike.com.

Nyon (BUI350) nu este adecvat pentru navigarea fără bicicletă (pentru pietoni și șoferi).

Componentele ilustrate

Numerotarea componentelor ilustrate corespunde schițelor de pe paginile grafice de la începutul instrucțiunii.

Toate schițele componentelor de bicicletă, cu excepția unității de acționare, computerului de bord, inclusiv unitatea de comandă, senzorul de viteză și suporturile aferente, sunt schematice și pot să difere față de cele ale eBike-ului dumneavoastră.

- (1) Tastă lumini de rulare
- (2) Capac de protecție port USB
- (3) Tastă de pornire/oprire a computerului de bord
- (4) Suport computer de bord^{A)}
- (5) Computer de bord
- (6) Afișaj (tactil)
- (7) Senzor de luminozitate
- (8) Portul USB
- (9) Mecanism de deblocare
- (10) Tastă de derulare înainte
- (11) Tastă de selectare
- (12) Tastă de reducere a nivelului de asistență
- (13) Suport unitate de comandă
- (14) Tastă de derulare înapoi
- (15) Tastă de creștere a nivelului de asistență
- (16) Unitate de comandă
- (17) Tastă de asistență la pornire/asistență la pedalare **WALK**
- (18) Șurub de blocare a computerului de bord
- (19) Borne de contact la unitatea de acționare
- (20) Borne de contact la unitatea de comandă

A) În cazul fixării pe ghidon, sunt posibile soluții personalizate și fără clemele de pe ghidon.

Date tehnice

Computer de bord		Nyon
Cod produs		BUI350
Memorie internă totală	GB	8
Curent maxim de încărcare (orificiu de ieșire) port USB	mA	1500
Tensiune maximă de încărcare port USB	V	5
Cablu de încărcare USB		1 270 016 360
Temperatură de funcționare	°C	-5 ... +40
Temperatură de depozitare	°C	+10 ... +40
Temperatură de încărcare	°C	0 ... +40
Acumulator litiu-ion intern	V mAh	3,7 1000
Tip de protecție		IP x5
Standarde WLAN acceptate		802.11b/g/n (2,4 GHz)
Greutate, aproximativă	kg	0,2
WLAN		
- Frecvență	MHz	2400–2480
- Putere de emisie	mW	< 100
Bluetooth®		
- Frecvență	MHz	2400–2480
- Putere de emisie	mW	< 10

Declarație de conformitate

Prin prezenta, societatea Robert Bosch GmbH, Bosch eBike Systems, declară că tipul instalației radio **Nyon (BUI350)** respectă cerințele directivelor 2014/53/UE și 2011/65/UE. Textul complet al declarației de conformitate UE este disponibil pe următorul site web: <https://www.ebike-connect.com/conformity>.

Computerul de bord dispune de antene interne separate pentru Bluetooth, WLAN și GPS cu putere de ieșire. Antenele nu sunt accesibile utilizatorului. Orice fel de modificare efectuată de utilizator încalcă prevederile autorizației legale pentru acest produs.

Montarea

- ▶ **Dezactivează computerul de bord și scoate-l atunci când montezi suportul sau când efectuezi lucrări la nivelul suportului.** Astfel eviți funcționarea defectuoasă/utilizarea defectuoasă.
- ▶ **Dezactivează computerul de bord și scoate-l atunci când montezi sau demontezi șurubul de siguranță.** Astfel eviți funcționarea defectuoasă/utilizarea defectuoasă.

Montarea și demontarea computerului de bord (consultă imaginile A–B)

Pentru **montarea** computerului de bord **(5)**, fixează mai întâi partea inferioară pe suport **(4)**, iar apoi împinge-l spre înainte, până când computerul de bord se fixează sonor. Asigură-te că computerul de bord este fixat ferm.

Pentru **demontarea** computerului de bord **(5)**, apasă mecanismul de deblocare **(9)** și trage în sus computerul de bord.

- ▶ **Atunci când garați eBike-ul, scoateți computerul de bord din acesta.**

Mecanismul de deblocare poate fi blocat cu ajutorul unui șurub. Pentru aceasta, demontează suportul **(4)** de pe ghidon. Introdu computerul de bord în suport. Înșurubează șurubul de blocare **(18)** atașat (filet M3, lungime de 5 mm) de jos în sus, în filetul prevăzut în acest scop al suportului. Montează la loc suportul pe ghidon.

Observație: Șurubul de blocare nu reprezintă o protecție antifurt.

Funcționarea

Punerea în funcțiune a sistemului eBike

Condiții necesare

Sistemul eBike poate fi activat numai dacă sunt îndeplinite următoarele condiții necesare:

- Este introdus un acumulator eBike suficient încărcat (consultă instrucțiunile de utilizare a acumulatorului).
- Computerul de bord este montat corect în suport.
- Acumulatorul computerului de bord trebuie să fie încărcat suficient.

Conectarea/Deconectarea sistemului eBike

Pentru **conectarea** sistemului eBike ai următoarele posibilități:

- Cu computerul de bord și acumulatorul eBike introduse, apasă o dată scurt tasta de pornire/oprire **(3)** a computerului de bord.
- Dacă computerul de bord este introdus, apasă tasta de pornire/oprire a acumulatorului eBike (sunt posibile soluții specifice în funcție de producătorul bicicletei la care nu există acces la tasta de pornire/oprire a acumulatorului; consultă instrucțiunile de utilizare ale producătorului bicicletei).

Propulsia este activată imediat ce apăsați pedala (cu excepția cazului din funcția de asistență la pedalare sau în

nivelul de asistență **OFF**). Puterea motorului este reglată în funcție de nivelul de asistență setat pe computerul de bord. Imediat ce nu mai apăsați pedala în modul de funcționare normală sau de îndată ce ați atins viteza de **25/45 km/h**, susținerea de către unitatea de acționare a eBike-ului este dezactivată. Unitatea de acționare se activează din nou automat imediat ce apăsați pedala și viteza revine sub **25/45 km/h**.

Deconectarea sistemului eBike poate fi realizată după cum urmează:

- Apasă timp de cel puțin 3 secunde tasta de pornire/oprire **(3)** a computerului de bord.
- Deconectează acumulatorul eBike apăsând pe tasta de pornire/oprire a acestuia (sunt posibile soluții specifice în funcție de producătorul bicicletelor la care nu există acces la tasta de pornire/oprire a acumulatorului; consultă instrucțiunile de utilizare a producătorului bicicletei).

Observație: **Nyon (BUI350)** este comutat în modul standby.

- Extrage computerul de bord din suport. Dacă, timp de aproximativ 10 minute, unitatea de propulsie eBike nu este acționată (de exemplu, pentru că eBike-ul este staționar) și nu este apăsată nicio tastă de la computerul de bord sau de la unitatea de comandă a eBike-ului, sistemul eBike și, odată cu acesta și acumulatorul, se deconectează automat în vederea economisirii energiei electrice.

Nyon (BUI350) trece în modul standby.

Modul standby

Poți comuta computerul de bord într-un mod standby, care permite pornirea accelerată a computerului de bord și a sistemului.

Poți accesa modul standby parcurgând următoarele etape:

- Apasă și menține apăsată timp de cel puțin 1 secundă, însă nu mai mult de 3 secunde, tasta de pornire/oprire **(3)** a computerului de bord.
- Așteaptă 10 minute până când sistemul se deconectează.
- Deconectează acumulatorul cu ajutorul tastei de pornire/oprire a acestuia.

Modul standby se încheie dacă apeși și menții apăsată timp de 1 secundă tasta de pornire/oprire **(3)** a computerului de bord.

Modul standby se încheie, iar computerul de bord se deconectează automat dacă nivelul de încărcare al acumulatorului computerului de bord este mai mic de 75%. În orice caz, computerul de bord se deconectează cel mai târziu la miezul nopții (ora 0).

Dacă **Nyon (BUI350)** nu poate fi conectat sau nu funcționează corespunzător, apasă lung (timp de aproximativ 15 secunde) tasta de pornire/oprire. Astfel se pot remedia funcționările anormale.

Alimentarea electrică a computerului de bord

Dacă computerul de bord se află în suportul **(4)**, în eBike este introdus un acumulator eBike suficient încărcat, iar sistemul eBike-ul este conectat, acumulatorul computerului

de bord este alimentat cu energie electrică de la acumulatorul eBike și este încărcat.

Dacă se scoate computerul de bord din suportul (4), alimentarea cu energie electrică se va realiza de la acumulatorul computerului de bord. Dacă acumulatorul computerului de bord este descărcat, pe afișaj este prezentat un mesaj de avertizare.

Pentru încărcarea acumulatorului computerului de bord este necesară montarea la loc a computerului de bord în suportul (4). Rețineți că, dacă acumulatorul eBike nu este încărcat, sistemul eBike se oprește automat după 10 minute de nefuncționare. În acest caz, este întreruptă și încărcarea acumulatorului computerului de bord.

Poți încărca computerul de bord și prin intermediul portului USB (8). Deschide în acest scop capacul de protecție (2). Conectează portul USB al computerului de bord printr-un cablu micro-USB la un încărcător USB uzual (nu este inclus în pachetul de livrare standard) sau la portul USB al unui computer (tensiune maximă de încărcare 5 V; curent maxim de încărcare 1500 mA).

Fără o nouă încărcare a acumulatorului computerului de bord, data și ora vor fi afișate timp de aproximativ 6 luni.

Observație: Pentru asigurarea duratei maxime de viață utilă a acumulatorului computerului de bord, acumulatorul trebuie să fie încărcat timp de o oră la fiecare trei luni.

Portul USB

Computerul de bord poate fi încărcat prin intermediul portului USB.

Pentru aceasta, deschide capacul de protecție (2) al portului USB (8) de la computerul de bord. Conectează portul USB al aparatului extern printr-un cablu de încărcare USB Micro A – Micro B (disponibil la distribuitorul Bosch eBike de la nivel local) la portul USB (8) al computerului de bord.

După utilizare este necesară închiderea la loc cu atenție a portului USB cu capacul de protecție (2).

Un racord USB nu este un cuplaj impermeabil la apă. În timpul curselor efectuate pe ploaie, nu este permisă recăderea niciunui dispozitiv extern, iar portul USB trebuie închis complet cu capacul de protecție (2).

Încărcarea aparatelor externe prin portul USB nu este posibilă.

Indicatorul stării de încărcare a acumulatorului

Indicatorul stării de încărcare a acumulatorului eBike **g** (vezi „<Ride Screen (Ecranul Ride)>”, Pagina Română – 7) poate fi vizualizat în bara de stare. Starea de încărcare a acumulatorului eBike este de asemenea indicată de LED-urile acumulatorului eBike.

Culoarea indicatorului	Explicație
Alb	Acumulatorul eBike este încărcat în proporție de peste 30%.
Galben	Acumulatorul eBike este încărcat între 15% și 30%.

Culoarea indicatorului	Explicație
Roșu	Acumulatorul eBike este încărcat între 0% și 15%.
Roșu + !	Capacitatea de încărcare necesară pentru alimentarea sistemului de acționare este consumată, iar nivelul de asistență este deconectat. Capacitatea rămasă este pusă la dispoziție pentru luminile de rulare ale bicicletei și pentru computerul de bord.

Dacă acumulatorul eBike este încărcat la roată, este afișat un mesaj corespunzător.

Dacă computerul de bord este scos din suport (4), rămâne memorată starea de încărcare a acumulatorului care a fost afișată ultima dată.

Punerea în funcțiune a computerului de bord

► **Înainte de prima punere în funcțiune, îndepărtează folia de protecție de pe display pentru a asigura funcționalitatea completă a computerului de bord.**

Dacă folia de protecție nu este îndepărtată de pe afișaj, aceasta poate afecta funcționarea/permanența computerului de bord.

► **Dacă display-ul este acoperit cu folia de protecție, funcționalitatea completă a computerului de bord nu mai poate fi asigurată.**

Nyon este livrat cu un acumulator parțial încărcat. Înainte de prima utilizare, acumulatorul Nyon trebuie încărcat complet prin portul USB sau prin sistemul eBike.

Dacă conectezi computerul de bord, poți porni la drum în scurt timp (aproximativ 4 secunde). Ulterior, computerul de bord reîncarcă în fundal întregul sistem de operare.

Observație: Când conectezi pentru prima dată computerul de bord, acesta necesită mai mult timp pentru a fi gata de deplasare.

Dacă computerul de bord este conectat la o conexiune WLAN, utilizatorul va fi informat cu privire la existența unei noi actualizări dacă este necesar. Descarcă actualizarea și instalează versiunea actuală.

Setarea numelui de utilizator

Pentru a putea folosi toate funcțiile sistemului de comandă, trebuie să te înregistrezi online.

Cu ajutorul unui nume de utilizator poți vizualiza, printre altele, datele tale de călătorie, poți planifica offline traseele și poți transfera aceste trasee pe computerul de bord.

Poți crea un nume de utilizator prin intermediul aplicației pentru smartphone **Bosch eBike Connect** sau direct pe www.eBike-Connect.com. Pentru înregistrare, introdu datele necesare. Aplicația pentru smartphone **Bosch eBike Connect** poate fi descărcată gratuit din App Store (pentru iPhone-urile Apple), respectiv din magazinul Google Play (pentru dispozitivele Android).

Conectarea computerului de bord la portal

Poți stabili conexiunea computerului de bord cu portalul prin intermediul unei conexiuni WLAN.

Pentru acestea, procedează după cum urmează:

- Apasă pe <Login (Conectare)> de pe <Status Screen (Ecranul Status)>.
- Selectează <WiFi>.
- Selectează o rețea.
- Introdu numele de utilizator și parola.

După conectarea cu succes, toate datele sunt sincronizate cu computerul de bord.

Conectarea computerului de bord la aplicația Bosch eBike Connect

Conectarea la smartphone se realizează în felul următor:

- Porniți aplicația.
- Selectați fila <Bicicleta mea electrică>.
- Selectați <Adăugare dispozitiv bicicletă electrică nou>.
- Introduceți **Nyon (BUI350)**.

Acum, în cadrul aplicației este afișată o indicație corespunzătoare care vă solicită să mențineți apăsată timp de 5 secunde tasta pentru luminile de rulare ale bicicletei (1) de pe computerul de bord.

Mențineți apăsată timp de 5 secunde tasta (1). Computerul de bord activează automat conexiunea *Bluetooth® Low Energy* și comută la modul de asociere.

Urmați instrucțiunile afișate pe ecran. Dacă procesul de asociere este finalizat, datele utilizatorului sunt sincronizate.

Observație: Conexiunea *Bluetooth®* nu trebuie să fie activată manual.

Reglarea nivelului de asistență

La unitatea de comandă (16) se poate regla nivelul de asistență la pedalare asigurat de unitatea de propulsie eBike. Nivelul de asistență poate fi modificat în orice moment, chiar și în timpul deplasării.

Observație: La anumite modele, este posibil ca nivelul de asistență să fie reglat preliminar și să nu poată fi modificat. Este de asemenea posibil ca să fie disponibile mai puține niveluri de asistență decât cele specificate aici.

Sunt disponibile maximum următoarele niveluri de asistență:

- **OFF:** Susținerea motorului este dezactivată, eBike-ul poate fi deplasat ca o bicicletă obișnuită, prin pedalare. Ajutorul de împingere nu poate fi activat în acest nivel de asistență.
- **ECO:** susținere efectivă și eficientă maximă pentru o rază de acoperire (autonomie) maximă
- **TOUR:** susținere uniformă, pentru tururi cu rază de acoperire mare

– SPORT/eMTB:

SPORT: susținere puternică pentru tururi sportive pe trasee montane cât și pentru trafic urban

eMTB: asistență optimă pe orice teren, demarare sportivă, dinamică îmbunătățită, performanță maximă (eMTB disponibil numai în combinație cu unitățile de acționare BDU250P CX, BDU365, BDU450 CX și BDU480 CX. Ar putea fi necesară o actualizare de software.)

– **TURBO:** susținere maximă până la frecvențe ridicate de pedalare pentru tururi sportive

Pentru creșterea nivelului de asistență, apăsați în mod repetat tasta + (15) de la unitatea de comandă până când nivelul de asistență dorit este prezentat pe afișaj. Pentru reducerea nivelului de asistență, apăsați tasta – (12).

Puterea necesară a motorului apare pe afișajul j. Puterea maximă a motorului depinde de nivelul de asistență ales.

Dacă computerul de bord este extras din suportul (4), rămâne memorat ultimul nivel de asistență afișat, indicatorul j al puterii motorului rămâne gol.

Conectare/deconectare Ajutor de pedalare

Sistemul de asistență la împingere poate simplifica împingerea eBike-ului. În această funcție, viteza depinde de treapta de viteză selectată și poate atinge maximum **6 km/h**. Cu cât este mai mică treapta selectată, cu atât va fi mai mică viteza în funcția Ajutor de împingere (la puterea maximă a motorului).

► Funcția de asistență la pedalare poate fi utilizată numai pentru împingerea eBike-ului.

Dacă în timpul utilizării funcției de asistență la pedalare roțile eBike-ului nu intră în contact cu solul, există pericolul de rănire.

Pentru activarea ajutorului de pedalare apăsați scurt tasta **WALK** la computerul de bord. După activare, într-un interval de 3 s apăsați tasta + și țineți-o apăsată. Unitatea de acționare a eBike-ului este conectată.

Observație: Asistența la împingere nu poate fi activată la nivelul de asistență **OFF**.

Asistența la pedalare se **dezactivează** imediat ce se produce unul din următoarele evenimente:

- eliberați tasta +,
- roțile eBike-ului se blochează (de exemplu, prin frânare sau impactul cu un obstacol),
- viteza depășește **6 km/h**.

Regimul de funcționare a sistemului de asistență la pedalare este supus prevederilor naționale specifice, motiv pentru care poate prezenta diferențe față de descrierea de mai sus sau poate fi dezactivat.

Conectarea/Deconectarea luminilor de rulare

La modelele ale căror lumini de rulare sunt alimentate de sistemul eBike, lampa din față și lampa din spate pot fi aprinse și stinse simultan prin intermediul computerului de bord, cu ajutorul tastei pentru luminile de rulare ale bicicletei (1).

Înainte de a porni de pe loc, verificați funcționarea corectă a luminilor de rulare ale bicicletei.

Când lămpile sunt aprinse, indicatorul luminilor de rulare f se aprinde în bara de stare de pe afișaj.

Conectarea/Deconectarea luminilor de rulare ale bicicletei nu influențează iluminarea de fundal a afișajului.

Lock (funcție Premium)

Funcția Lock poate fi achiziționată din <Magazin> din cadrul aplicației eBike Connect. După conectarea funcției Lock, funcția de asistență a unității de acționare a eBike-ului este dezactivată în urma demontării computerului de bord. Activarea este posibilă numai prin intermediul computerului de bord al eBike-ului.

Pentru a consulta instrucțiunile de utilizare detaliate, accesează instrucțiunile de utilizare online, de pe site-ul web www.Bosch-eBike.com

Activity tracking (Urmărire activitate)

Pentru a înregistra activitățile, este necesară înregistrarea, respectiv conectarea la portalul eBike Connect sau în aplicația eBike Connect.

Pentru înregistrarea activităților, trebuie să accepți stocarea datelor de locație în portal, respectiv în aplicație. Numai astfel activitățile tale vor fi afișate în portal și în aplicație. Înregistrarea poziției se va realiza numai dacă computerul de bord este conectat la aplicația eBike Connect.

Activitățile sunt prezentate după sincronizarea în cadrul aplicației și în portal, în timpul deplasării.

eShift (opțional)

Prin eShift se înțelege integrarea sistemelor electronice de schimbare a treptelor de viteză în sistemul eBike.

Componentele eShift sunt conectate electric de către producător cu unitatea de acționare. Utilizarea sistemelor electronice de schimbare a treptelor de viteză este descrisă în cadrul unor instrucțiuni de operare separate.

ABS – sistemul antiblocare (opțional)

Dacă roata este dotată cu un sistem ABS eBike Bosch fără lampă de control externă, lampa de control apare, la pornirea sistemului și la producerea de defecțiuni, pe afișajul Nyon (BUI350). Pentru detalii privind sistemul ABS și modul de funcționare, consultă instrucțiunile de utilizare a sistemului ABS.

Actualizările software-ului

Dacă Nyon (BUI350) este conectat prin WiFi, se verifică automat dacă este disponibil un software mai recent. Dacă este disponibilă o actualizare de software, utilizatorul va fi informat prin intermediul unei observații. Alternativ, utilizatorul poate căuta manual actualizări pe <System Settings (Setări sistem)>.

Indicații de rulare cu sistemul eBike

Manevrarea și întreținerea eBike-ului

Respectați temperaturile de exploatare și depozitare ale componentelor eBike-ului. Feriți unitatea de acționare, computerul de bord și acumulatorul de temperaturi extreme

(de exemplu, prin expunere la radiații solare intense fără ventilație simultană). Componentele (mai ales acumulatorul) se pot defecta din cauza expunerii la temperaturi extreme.

Mențineți curat ecranul unității Nyon. Murdăriile pot duce la sesizarea eronată a luminozității. În modul de navigare, schimbarea zi/noapte poate fi alterată.

Printr-o schimbare bruscă a condițiilor de mediu, geamul se poate aburi din interior. După scurt timp, temperatura se reglează și aburii dispar.

Sistemul de comandă Nyon

Sistemul de comandă Nyon constă din trei componente:

1. Computerul de bord Nyon cu unitate de comandă
2. Aplicația pentru smartphone **Bosch eBike Connect**
3. Portalul online www.eBike-Connect.com

Multe setări și funcții pot fi gestionate, respectiv, utilizate prin intermediul tuturor componentelor. Anumite setări și funcții pot fi accesate sau utilizate numai prin intermediul anumitor componente. Sincronizarea datelor se realizează automat dacă există o conexiune *Bluetooth®*/la internet. Următorul tabel prezintă lista funcțiilor posibile.

Funcțiile computerului de bord ①

Funcțiile aplicației pentru smartphone ②

Funcțiile portalului online ③

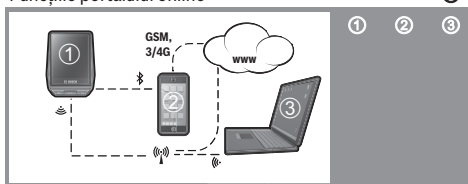

Autentificare/Înregistrare	✓	✓	✓
Modificarea setărilor	✓	✓	✓
Înregistrarea datelor de călătorie	✓		
Afișarea în timp real a datelor de călătorie	✓		
Pregătirea/analiza datelor de călătorie		✓	✓
Crearea afișajelor personalizate	✓		
Indicarea reședinței curente	✓ ^{A)}	✓ ^{A)}	✓
Navigare	✓		
Planificarea traseului	✓	✓	✓
Indicarea autonomiei rămase (cerc în jurul locației curente)	✓		
Efect de antrenament în timp real	✓		
Lista curselor		✓	✓
Achiziționare de funcții Premium		✓	

A) Funcția GPS este necesară

Funcții Premium

Funcțiile standard ale sistemului de comandă Nyon (BUI350) pot fi extinse prin achiziționarea de funcții Premium prin App Store pentru iPhone-uri Apple, respectiv Google Play Store pentru dispozitive Android.

Pe lângă aplicația gratuită **Bosch eBike Connect**, sunt disponibile contra cost și funcții Premium. O listă detaliată a aplicațiilor suplimentare disponibile găsești în instrucțiunile de utilizare online, de pe site-ul web www.Bosch-eBike.com.

Afișajele și setările computerului de bord

Observație: Toate imaginile și textele afișate la paginile următoare corespund stadiului de aprobare a software-ului. După o actualizare software se poate întâmpla ca imaginile și/sau textele de pe ecran să sufere ușoare modificări.

Nyon dispune de un ecran tactil. Prin glisarea spre dreapta sau spre stânga, se poate rula înainte și înapoi între ecranele individuale. Prin apăsare, pot fi accesate pe ecranul Status funcții sau submeniuri.

Nyon dispune de ecrane Standard și ecrane predefinite. Însă utilizatorul își poate crea și propriile ecrane. Utilizatorul poate controla ordinea și numărul de ecrane. Pentru ecrane pot fi utilizate maximum 25 de dale. Descrierea ecranelor din aceste instrucțiuni de utilizare se efectuează conform configurației de bază existente la livrarea computerului de bord.

Ecranele Standard sunt următoarele:

- **<Ride Screen (Ecranul Ride)>**
- **<Status Screen (Ecranul Status)>**
- **<Map Screen (Ecranul Map)>**
- **<Trip Data Screen (Ecran date de călătorie)>**
- **<Analysis Screen (Ecran de analiză)>**

Printre ecranele predefinite se numără:

- **<Fitness Screen (Ecran Fitness)>**
- **<eMTB Screen (Ecran eMTB)>**
- **<Basic Screen (Ecran Basis)>**

Cu ajutorul tastelor **< (14) >** și **> (10)** diferitele ecrane cu informații privind valorile de deplasare pot fi accesate chiar și în timpul deplasării. Astfel, ambele mâini pot rămâne pe ghidon în timpul deplasării.

Cu ajutorul tastelor **+ (15)** și **- (12)** poți crește, respectiv reduce nivelul de asistență.

Setările **<Settings (Setări)>**, care pot fi accesate prin intermediul **<Status Screen (Ecranul Status)>**, nu pot fi adaptate în timpul deplasării.

<Ride Screen (Ecranul Ride)>

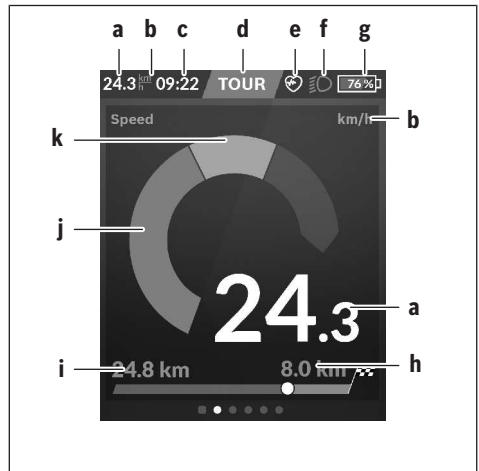

- a** Viteză
 - b** Unitate de viteză
 - c** Ora^{A)}
Ora curentă este afișată corespunzător fusului orar selectat. Setarea se realizează automat prin GPS.
 - d** Nivelul de asistență
În funcție de nivelul de asistență, ecranul este adaptat coloristic.
 - e** Conexiunea la monitorul de ritm cardiac este, de asemenea, o poziție rezervată pentru alte evenimente. Afișarea are loc atunci când apare evenimentul (de exemplu, conexiunea la smartphone).
 - f** Luminile de rulare
Simbolul este afișat atunci când luminile de rulare sunt conectate.
 - g** Încărcarea acumulatorului eBike
 - h** Informație privind distanța parcursă^{B)C)}
 - i** Distanța parcursă
 - j** Puterea motorului
 - k** Puterea proprie
- A) În cazul eBike-urilor dotate cu ABS, la pornirea sistemului sau dacă există o eroare a sistemului ABS, ora este înlocuită cu inscripția **((ABS))**.
- B) În cazul navigării **active**, la capătul scalei este afișat un steag în carouri și distanța rămasă până la destinație. Dacă acumulatorul eBike are o capacitate suficientă, partea dreaptă a scalei este afișată în verde. Dacă partea dreaptă a scalei este afișată în portocaliu sau roșu, cu nivelul de asistență setat momentan, ajungerea la destinație este incertă sau imposibilă cu susținerea motorului. Prin alegerea unui nivel de asistență mai scăzut, capacitatea rămasă a acumulatorului poate fi suficientă pentru a ajunge la destinația dorită dacă este necesar.
- C) În cazul navigării **inactive**, în partea stângă sunt afișate kilometrii parcurși, iar în partea dreaptă este afișată distanța parcursă.
- Indicatoarele **a ... g** formează bara de stare și sunt afișate pe fiecare ecran.

Dacă computerul de bord este scos din suport, bara de stare se modifică:



- I** Încărcarea acumulatorului computerului de bord
Dacă există o conexiune *Bluetooth*[®] și/sau Wi-Fi, pictogramele corespunzătoare sunt afișate în mijloc.
- g** Încărcarea acumulatorului eBike
Ultimul nivel de încărcare a acumulatorului eBike

<Status Screen (Ecranul Status)>

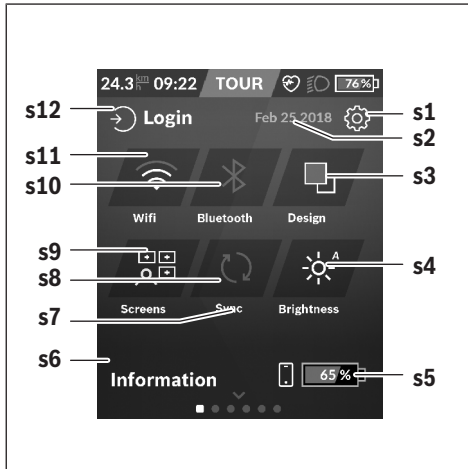

- s1** Butonul <Settings (Setări)>
- s2** Data
- s3** <Design (Schemă de culori)>
Aici se poate comuta de la fundalul luminos la cel întunecat.
- s4** Butonul <Brightness (Luminozitate)>
Aici se poate alege între următoarele trepte de luminozitate: 25% | 50% | 75% | 100% | Auto.
- s5** Încărcarea acumulatorului smartphone-ului
- s6** <Information (Informații)>
Aici sunt afișate ultimele evenimente (de exemplu, descărcarea hărților).
- s7** Momentul ultimei sincronizări
- s8** Butonul de sincronizare
- s9** Butonul <Screens (Ecrane)>
Cu ajutorul acestui buton pot fi adaptate ordinea ecranelor și conținuturile.
- s10** Butonul <Bluetooth>
Atingere: Activare/Dezactivare
Menținere apăsată: Acces rapid la meniul *Bluetooth*[®]
- s11** Butonul <WiFi>
Atingere: Activare/Dezactivare
Menținere apăsată: Acces rapid la meniul WiFi

s12 <Login (Conectare)>

Aici utilizatorul se poate conecta cu identificatorul său.

<Settings (Setări)>

Accesează meniul de setări prin intermediul ecranului Status. <Settings (Setări)> nu pot fi accesate și adaptate în timpul deplasării.

Atinge butonul pentru setări <Settings (Setări)> și alege setarea/submeniul dorit/ă. Prin apăsarea săgeții înapoi din rândul superior, ajungi la meniul anterior. Prin apăsarea simbolului **x** (din partea dreaptă a rândului superior), închizi meniul de setări.

La primul nivel de setări sunt disponibile următoarele zone supraordonate:

- <Map Settings (Setări hartă)>
Prin intermediul <Map Settings (Setări hartă)> poate fi selectată afișarea hărții (2D/3D), pot fi verificate hărțile descărcate și actualizările hărților și pot fi descărcate hărțile recomandate.
- <My eBike (eBike-ul meu)> – Setări referitoare la eBike:
Poți reseta automat sau manual la „0” contoarele, precum cele pentru kilometrajul zilnic și valorile medii, dar și distanța parcursă. Poți modifica cu $\pm 5\%$ valoarea circumferinței roții, presetate de producător. Dacă eBike-ul este dotat cu un sistem **eShift**, acesta poate fi configurat aici. Distribuitorul de biciclete poate stabili intervalele de service în funcție de kilometraj și/sau după un anumit interval de timp. Pe pagina de componente ale bicicletei sunt afișate, pentru fiecare componentă, numărul de serie, versiunea de hardware, versiunea de software și alte caracteristici relevante pentru componente.
- <Screen Management (Gestionare ecrane)>
Prin intermediul acestui punct de meniu poți adapta după cum este necesar ecranul și conținuturile dalelor.
- <Connections (Conexiuni)>
Aici pot fi setate conexiunile *Bluetooth*[®] și WLAN
- <My Profile (Profilul meu)>
Aici pot fi introduse sau adaptate datele utilizatorului activ.
- <System Settings (Setări sistem)>
Poți alege afișarea vitezei și distanței în kilometri sau mile, a orei în format de 12 sau 24 de ore, poți selecta ora, data și fusul orar și să setezi limba preferată. Poți reseta Nyon la setările implicite, poți porni o actualizare de software (dacă este disponibilă) și poți alege între un design negru sau alb.
- <Information (Informații)>
Observații privind FAQ (întrebările frecvente), certificări, informații de contact, informații despre licențe. Pentru o descriere detaliată a parametrilor individuali, consultă instrucțiunile de utilizare online, accesând www.Bosch-eBike.com.

<Map Screen (Ecranul Map)>

Navigarea se realizează prin intermediul hărților care se bazează pe Open Street Map (OSM).

Când conectezi unitatea Nyon, aceasta începe căutarea sateliților pentru a putea recepționa semnalele GPS. Imediat ce au fost detectați suficienți de mulți sateliți, punctul locației își modifică culoarea de la gri la albastru. În caz de condiții meteo sau locații nefavorabile, căutarea sateliților poate dura ceva mai mult. Dacă, după un timp mai îndelungat, nu a fost detectat niciun satelit, repornește sistemul Nyon.

Prima căutare a sateliților poate dura câteva minute.

Pentru o precizie optimă a poziției, prima căutare a satelitului ar trebui să aibă loc sub cerul liber. Ideal ar fi să aștepti câteva minute în timp de staționare, chiar dacă poziția a fost deja găsită.

Imediat ce Nyon a detectat locația ta, aceasta va fi afișată pe hartă. Pentru **mărirea** secțiunii hărții, atinge ecranul tactil cu **două** degete și depărtează-le. Pentru **micșorarea** secțiunii hărții, apropie cele două degete. Pentru **deplasarea** hărții, deplasează pur și simplu harta cu cele două degete poziționate pe ecran. Pentru **alegerea unei destinații**, menține degetul pe hartă mai mult timp.

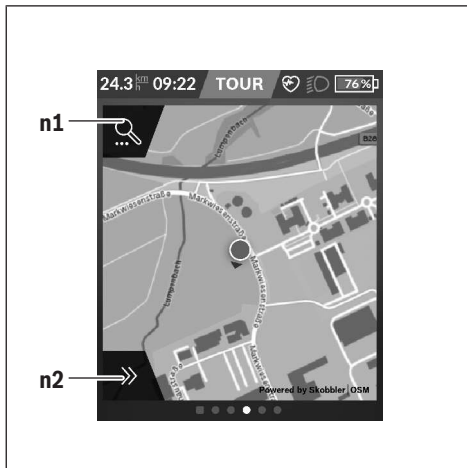

n1 Căutarea în meniul de navigare

n2 Funcțiile de navigare

În cadrul funcțiilor de navigare **n2** îți poți alege destinațiile astfel încât să le poți atinge cu nivelul de încărcare momentan.

În timpul navigării active, utilizatorul primește informații prin intermediul cărora află dacă va ajunge la destinație utilizând modul de asistență actual și cu starea de încărcare actuală a acumulatorului eBike.

Cercul din jurul propriei locații indică cât de departe ajungi cu starea actuală de încărcare a acumulatorului, luând în considerare nivelul de asistență setat și terenul care trebuie parcurs. În cazul modificării nivelului de asistență, cercul este adaptat în mod corespunzător.

Dacă selectezi căutarea în meniul de navigare **n1**, ajungi la meniul următor:

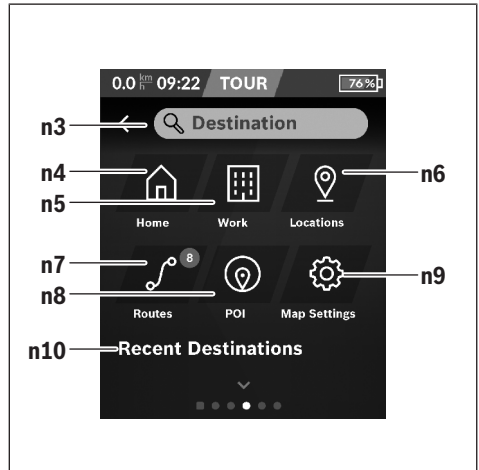

n3 Câmpul de introducere **<Destination (Destinație)>**
Introdu adresa de destinație sau un POI (de exemplu, restaurant). În funcție de introducerea, îți se oferă toate adresele posibile pe o rază de 100 km.

n4 Butonul **<Home (Acasă)>**
Prin selectarea acestui buton vei fi condus la adresa ta de domiciliu.^{A)}

n5 Butonul **<Work (Lucru)>**
Prin selectarea acestui buton vei fi condus la locul tău de muncă.^{A)}

n6 Butonul **<Locations (Locații)>**
Prin selectarea acestui buton găsești locațiile memorate care au fost sincronizate din cadrul aplicației sau al portalului.

n7 Butonul **<Routes (Rute)>**
Sunt afișate rutele memorate în portal și care apoi au fost sincronizate.

n8 Butonul **<POI>**
Prin selectarea acestui buton găsești destinații de interes general, cum ar fi, de exemplu, restaurante sau magazine.

n9 Butonul **<Map Settings (Setări hartă)>**
Prin selectarea acestui buton poți adapta modul de afișare a hărților sau îți poți gestiona hărțile.

n10 **<Recent Destinations (Ultimele destinații)>**
Aici sunt prezentate ultimele rute și locații.

A) Datele din aplicație și de pe portal sunt preluate și afișate. După ce ai introdus destinația, se afișează mai întâi ruta cea mai rapidă (**<Fast (Rapid)>**). Suplimentar, poți alege, de asemenea, ruta cea mai frumoasă (**<Scenic>**) sau ruta MTB (**<MTB>**). Alternativ, te poți lăsa condus spre casă (dacă ai salvat în portal adresa de domiciliu), poți alege una din ultimele destinații sau accesa locații și rute stocate în memorie.

Autonomia rămasă a acumulatorului va fi calculată și afișată luându-se în considerare condițiile topografice. Calcularea razei topografice de acțiune include maximum 100 km.

Dacă ai importat sau planificat rute GPX prin portalul online, acestea vor fi transferate prin *Bluetooth®* sau printr-o conexiune WLAN la unitatea Nyon. Dacă este necesar, poți porni pe aceste rute. Dacă te afli în apropierea unei rute, poți fi ghidat către punctul de pornire sau poți începe direct navigarea rutei.

La temperaturi de sub 0 °C, sunt posibile abateri mai mari la măsurarea altitudinii.

Navigarea activă

Figura următoare prezintă, cu titlu exemplificativ, o navigare activă cu explicații ale simbolurilor afișate.

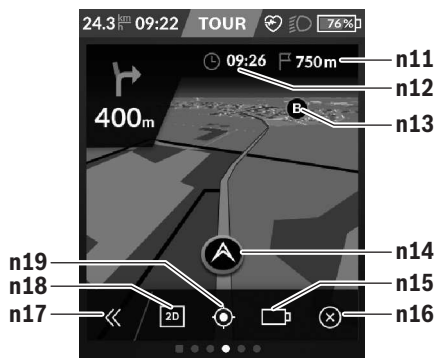

- n11 Distanța până la destinație
- n12 Data sosirii
- n13 Destinație
- n14 Poziția actuală
- n15 Indicatorul autonomiei bateriei
- n16 Încheierea navigării active
- n17 Deschidere și închidere panou (reveniți la căutare)
- n18 Comutare între vizualizarea 2D și 3D
- n19 Centrare vizualizare (revenire la poziția actuală)

<Trip Data Screen (Ecran date de călătorie)>



- i <Trip Distance (Rută parcursă)>
Indicatorul rutei parcurse
- m <Trip Time (Durată de rulare)>
Indicatorul duratei cursei
- n <Avg. Speed (Viteză medie)>
Indicatorul vitezei medii
- o <Altitude (Altitudine)>
Indicatorul altitudinii deasupra nivelului mării

<Analysis Screen (Ecran de analiză)>



- p <Riding Mode Usage (Utilizare moduri de rulare)>
Indicatorul utilizării diferitelor moduri de rulare
- q <Max. Speed (Viteză maximă)>
Indicatorul vitezei maxime
- r <Ascent (Înclinare în pantă/rampă)>
Indicatorul înclinării în pantă/rampă

- s **<Avg. Power (Putere medie)>**
Indicatorul raportului dintre puterea proprie și puterea motorului

Crearea propriilor ecrane

Pentru a integra ecranele predefinite sau pentru crea ecrane noi, accesează ecranul Status și selectează butonul de adaptare s9. În subsolul paginii sunt prezentate 4 pictograme cu ajutorul cărora poți efectua o adaptare.

Opțional, funcția poate fi pornită și prin intermediul **<Settings (Setări)>** → **<Screens (Ecrane)>**.

Sunt disponibile următoarele posibilități:

- Deplasarea ecranelor
- Crearea de ecrane noi
- Ștergerea ecranelor
- Adăugarea ecranelor predefinite

<Fitness Screen (Ecran Fitness)> (ecran predefinit)



- t **<My Power (Puterea mea)>**
Indicatorul puterii proprii
- u **<Cadence (Frecvență de pedalară)>**
Indicatorul frecvenței de pedalară
- r **<Heart Rate (Frecvența bătăilor inimii)>**
Indicatorul frecvenței bătăilor inimii
- v **<Calories (Calorii)>**
Indicatorul kilocaloriilor consumate

<eMTB Screen (Ecran eMTB)> (ecran predefinit)

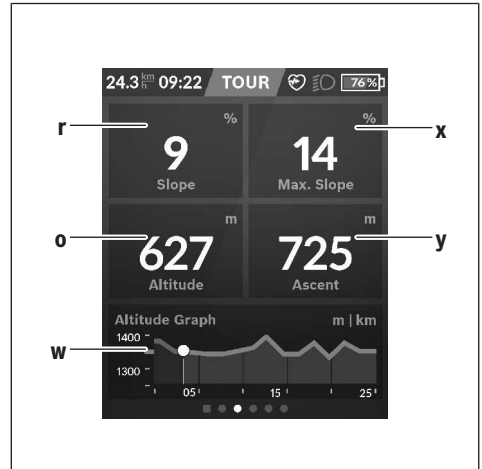

- r **<Slope (Pantă)>**
Indicatorul înclinării în pantă/rampă
- o **<Altitude (Altitudine)>**
Indicatorul altitudinii deasupra nivelului mării
- w **<Altitude Graph (Profil de altitudine)>**
Indicatorul profilului de altitudine
- x **<Max. Slope (Pantă maximă)>**
Indicatorul pantei maxime
- y **<Ascent (Înclinare în pantă/rampă)>**
Indicatorul altitudinii depășite

<Basic Screen (Ecran Basis)> (ecran predefinit)

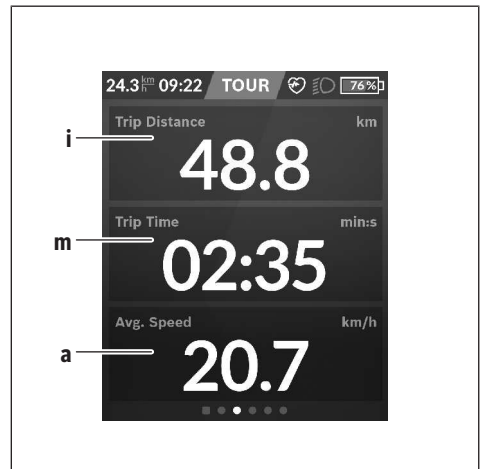

- i **<Trip Distance (Rută parcursă)>**
Indicatorul rutei parcurse
- m **<Trip Time (Durată de rulare)>**
Indicatorul duratei cursei

a <Avg. Speed (Viteză medie)>

Indicatorul vitezei medii

<Quick Menu (Meniu rapid)>

Prin intermediul meniului rapid sunt afișate setările selectate care pot fi adaptate inclusiv în timpul deplasării.

Accesul la meniul rapid este posibil și prin intermediul tastei de selectare **(11)**. Cu ajutorul tastelor **< (14)** și **> (10)** poți modifica submeniurile. Selectarea punctelor de submeniu se realizează cu ajutorul tastelor **+ (15)** și **- (12)**.

De la **<Status Screen (Ecranul Status)>** nu poți accesa **<Quick Menu (Meniu rapid)>**.

Prin intermediul **<Quick Menu (Meniu rapid)>** poți accesa următoarele submeniuri:

- **<Trip Data (Date de călătorie)>**
Prin intermediul acestui submeniu poți reseta la zero toate datele referitoare la ruta parcursă până în prezent.
- **<Select Destination (Selectare destinație)>**
Prin intermediul acestui submeniu poți stoca în memorie poziția actuală sau poți folosi navigarea pentru a fi condus acasă.
- **<Map Zoom (Zoom hartă)>**
Prin intermediul acestui submeniu poți mări sau micșora secțiunea de hartă.
- **<Brightness (Luminozitate)>**
Prin intermediul acestui submeniu poți alege diferite trepte de luminozitate: 25% | 50% | 75% | 100% | Auto.
- **<Design (Schemă de culori)>**
Prin intermediul acestui submeniu poți alege un fundal luminos sau un fundal întunecat.
- **<eShift>** (opțional)
Prin intermediul acestui submeniu poți seta frecvența de pedalare.
- **<Custom Riding Modes (Moduri de rulare individuale)>** (funcția Premium, disponibilă prin intermediul App Store sau Google Play Store)
Prin intermediul acestui submeniu poți alege moduri de deplasare individuale.
- **<Quick Menu (Meniu rapid)>**
Prin intermediul acestui submeniu poți părăsi **<Quick Menu (Meniu rapid)>**.

Indicator cod de eroare

Componentele sistemului eBike sunt verificate automat și în permanență. Dacă se constată vreo eroare, la computerul de bord va apărea codul de eroare corespunzător.

În funcție de tipul de eroare, propulsia va fi eventual deconectată. Dar continuarea cursei fără propulsie asistată este posibilă în orice moment. Va fi necesară verificarea eBike-ului înaintea tuturor celorlalte curse.

► **Reparațiile trebuie să fie efectuate numai de către un distribuitor de biciclete autorizat.**

Cod	Cauză	Remediere
410	Una sau mai multe taste ale computerului de bord sunt blocate.	Verifică dacă tastele sunt blocate, de exemplu, din cauza pătrunderii murdăriei. Curăță tastele dacă este necesar.
414	Problemă de conexiune a unității de comandă	Verifică racordurile și conexiunile
418	Una sau mai multe taste ale unității de comandă sunt blocate.	Verifică dacă tastele sunt blocate, de exemplu, din cauza pătrunderii murdăriei. Curăță tastele dacă este necesar.
419	Eroare de configurare	Repornește sistemul. Dacă problema persistă, contactează distribuitorul de eBike-uri Bosch.
422	Problemă de conexiune la unitatea de acționare	Verifică racordurile și conexiunile
423	Problemă de conexiune la acumulatorul eBike-ului	Verifică racordurile și conexiunile
424	Eroare de comunicare între componente	Verifică racordurile și conexiunile
426	Eroare internă de depășire a timpului	Repornește sistemul. Dacă problema persistă, contactează distribuitorul de eBike-uri Bosch. În acest regim de eroare nu este posibilă afișarea sau adaptarea circumferinței pneurilor din cadrul meniului cu setările de bază.
430	Acumulator intern al computerului de bord este descărcat (nu se aplică la BUI350)	Încarcă computerul de bord (în suport sau prin portul USB)
431	Eroare versiune de software	Repornește sistemul. Dacă problema persistă, contactează distribuitorul de eBike-uri Bosch.
440	Eroare internă la unitatea de acționare	Repornește sistemul. Dacă problema persistă, contactează distribuitorul de eBike-uri Bosch.
450	Eroare internă de software	Repornește sistemul. Dacă problema persistă, contactează distribuitorul de eBike-uri Bosch.
460	Eroare la conexiunea USB	Scoate cablul din portul USB al computerului de bord. Dacă problema persistă, contactează distribuitorul de eBike-uri Bosch.
490	Eroare internă la computerul de bord	Solicită verificarea computerului de bord
500	Eroare internă la unitatea de acționare	Repornește sistemul. Dacă problema persistă, contactează distribuitorul de eBike-uri Bosch.
502	Eroare la luminile de rulare ale bicicletei	Verifică luminile și cablajul aferent acestora. Repornește sistemul. Dacă problema persistă, contactează distribuitorul de eBike-uri Bosch.
503	Eroare la senzorul de viteză	Repornește sistemul. Dacă problema persistă, contactează distribuitorul de eBike-uri Bosch.
504	A fost identificată modificarea neautorizată a semnalului de viteză.	Verifică și, dacă este necesar, reglează poziția magneților de spiță. Verifică dacă au fost efectuate modificări neautorizate (tuning). Suținerea unității de acționare este redusă.
510	Eroare internă la senzor	Repornește sistemul. Dacă problema persistă, contactează distribuitorul de eBike-uri Bosch.
511	Eroare internă la unitatea de acționare	Repornește sistemul. Dacă problema persistă, contactează distribuitorul de eBike-uri Bosch.

Cod	Cauză	Remediere
530	Eroare la acumulator	Deconectează eBike-ul, scoate acumulatorul eBike și introdu-l la loc. Repornește sistemul. Dacă problema persistă, contactează distribuitorul de eBike-uri Bosch.
531	Eroare de configurare	Repornește sistemul. Dacă problema persistă, contactează distribuitorul de eBike-uri Bosch.
540	Eroare de temperatură	eBike-ul se află în afara intervalului de temperatură admis. Deconectează sistemul eBike pentru a lăsa unitatea de acționare să se răcească sau să se încălzească până când va reveni în domeniul temperaturilor admise. Repornește sistemul. Dacă problema persistă, contactează distribuitorul de eBike-uri Bosch.
550	A fost detectat un consumator neautorizat.	Îndepărtează consumatorul. Repornește sistemul. Dacă problema persistă, contactează distribuitorul de eBike-uri Bosch.
580	Eroare versiune de software	Repornește sistemul. Dacă problema persistă, contactează distribuitorul de eBike-uri Bosch.
591	Eroare de autentificare	Deconectează sistemul eBike. Scoate acumulatorul și reintrodu-l. Repornește sistemul. Dacă problema persistă, contactează distribuitorul de eBike-uri Bosch.
592	Componentă incompatibilă	Montează un afișaj compatibil. Dacă problema persistă, contactează distribuitorul de eBike-uri Bosch.
593	Eroare de configurare	Repornește sistemul. Dacă problema persistă, contactează distribuitorul de eBike-uri Bosch.
595, 596	Eroare de comunicare	Verifică cablajul de la transmisie și repornește sistemul. Dacă problema persistă, contactează distribuitorul de eBike-uri Bosch.
602	Eroare internă la acumulator	Repornește sistemul. Dacă problema persistă, contactează distribuitorul de eBike-uri Bosch.
603	Eroare internă la acumulator	Repornește sistemul. Dacă problema persistă, contactează distribuitorul de eBike-uri Bosch.
605	Eroare de temperatură a acumulatorului	Acumulatorul se află în afara intervalului de temperatură admis. Deconectează sistemul eBike pentru a lăsa acumulatorul să se răcească sau să se încălzească până când va reveni în intervalul de temperatură admis. Repornește sistemul. Dacă problema persistă, contactează distribuitorul de eBike-uri Bosch.
606	Eroare externă la acumulator	Verifică cablajul. Repornește sistemul. Dacă problema persistă, contactează distribuitorul de eBike-uri Bosch.
610	Eroare de tensiune a acumulatorului	Repornește sistemul. Dacă problema persistă, contactează distribuitorul de eBike-uri Bosch.
620	Eroare la încărcător	Înlocuiește încărcătorul. Contactează distribuitorul de eBike-uri Bosch.
640	Eroare internă la acumulator	Repornește sistemul. Dacă problema persistă, contactează distribuitorul de eBike-uri Bosch.
655	Eroare multiplă la acumulator	Deconectează sistemul eBike. Scoate acumulatorul și reintrodu-l. Repornește sistemul. Dacă problema persistă, contactează distribuitorul de eBike-uri Bosch.
656	Eroare versiune de software	Contactează distribuitorul de eBike-uri Bosch și solicită actualizarea software-ului.
7xx	Defecțiuni la componentele de la terțe părți	Respectă specificațiile din instrucțiunile de utilizare ale producătorului respectiv de componente.
800	Eroare internă ABS	Contactează distribuitorul de eBike-uri Bosch.
810	Semnale neplauzibile de la senzorul de viteză a roților	Contactează distribuitorul de eBike-uri Bosch.

Cod	Cauză	Remediere
820	Eroare la cablul senzorului de viteză a roții din față	Contactează distribuitorul de eBike-uri Bosch.
821 ... 826	Semnale neplauzibile de la senzorul de viteză a roții din față Este posibil ca discul de senzor să lipsească, să fie defect sau montat incorect; diametrul pneului roții din față diferă semnificativ față de cel al pneului roții din spate; situație extremă de rulare, de exemplu, rulare pe roata din spate	Reinițializează sistemul și efectuează un test de traseu timp de cel puțin 2 minute. Lampa de control pentru ABS trebuie să se stingă. Dacă problema persistă, contactează distribuitorul de eBike-uri Bosch.
830	Eroare la cablul senzorului de viteză a roții din spate	Contactează distribuitorul de eBike-uri Bosch.
831 833 ... 835	Semnale neplauzibile de la senzorul de viteză a roții din spate Este posibil ca discul de senzor să lipsească, să fie defect sau montat incorect; diametrul pneului roții din față diferă semnificativ față de cel al pneului roții din spate; situație extremă de rulare, de exemplu, rulare pe roata din spate	Reinițializează sistemul și efectuează un test de traseu timp de cel puțin 2 minute. Lampa de control pentru ABS trebuie să se stingă. Dacă problema persistă, contactează distribuitorul de eBike-uri Bosch.
840	Eroare internă ABS	Contactează distribuitorul de eBike-uri Bosch.
850	Eroare internă ABS	Contactează distribuitorul de eBike-uri Bosch.
860, 861	Eroare privind tensiunea de alimentare	Repornește sistemul. Dacă problema persistă, contactează distribuitorul de eBike-uri Bosch.
870, 871 880 883 ... 885	Eroare de comunicare	Repornește sistemul. Dacă problema persistă, contactează distribuitorul de eBike-uri Bosch.
889	Eroare internă ABS	Contactează distribuitorul de eBike-uri Bosch.
890	Lampa de control ABS este defectă sau nu este montată; este posibil ca sistemul ABS să fie nefuncțional.	Contactează distribuitorul de eBike-uri Bosch.
niciun indicator	Eroare internă la computerul de bord	Repornește sistemul eBike deconectându-l și reconectându-l.

Întreținere și service

- **Dezactivează computerul de bord înainte de efectuarea lucrărilor de curățare, întreținere sau service a suportului sau computerului de bord.** Numai astfel vei evita funcționarea defectuoasă/utilizarea defectuoasă.

Întreținere și curățare

Nu curățați niciuna dintre componente utilizând apă sub presiune.

Mențineți curat ecranul computerului de bord. Murdăria poate determina sesizarea eronată a luminozității.

Pentru curățarea computerului de bord, folosiți o lavetă moale, umezită numai cu apă. Nu folosiți detergenți.

Solicitați verificarea tehnică a sistemului dumneavoastră eBike cel puțin o dată pe an (printre altele sistemul mecanic, starea de actualizare a software-ului de sistem).

Distribuitorul bicicletei poate stabili suplimentar intervalul de service în funcție de kilometraj și/sau după un anumit interval de timp. În acest caz, computerul de bord va afișa la conectare scadența intervalului de service.

Pentru service sau reparații la eBike, adresați-vă unui distribuitor de biciclete autorizat.

- **Reparațiile trebuie să fie efectuate numai de către un distribuitor de biciclete autorizat.**

Serviciu de asistență tehnică post-vânzări și consultanță clienți

Pentru răspunsuri la întrebări privind sistemul eBike și componentele sale, adresați-vă unui distribuitor de biciclete autorizat.

Datele de contact ale distribuitorilor de biciclete autorizați sunt disponibile pe pagina web www.bosch-ebike.com.

Transport

- **Dacă vă transportați eBike-ul în afara autoturismului, de exemplu, pe un portbagaj exterior, pentru evitarea deteriorărilor, scoateți computerul de bord și acumulatorul eBike din acesta.**

Eliminare



Unitatea de propulsie, computerul de bord, inclusiv unitatea de comandă, acumulatorul, senzorul de viteză, accesoriile și ambalajele trebuie predate unui centru de reciclare.

Nu eliminați eBike-urile și componentele acestora împreună cu deșeurile menajere!



Conform Directivei Europene 2012/19/UE și conform Directivei Europene 2006/66/CE sculele electrice scoase din uz, respectiv acumulatorii/bateriile care prezintă defecțiuni sau care s-au descărcat trebuie să colectate separat și predate unui centru de reciclare.

Predați elementele scoate din uz ale eBike-ului de la Bosch unui distribuitor de biciclete autorizat.

Sub rezerva modificărilor.

Указания за сигурност



Прочетете внимателно всички указания и инструкции за безопасност. Пропуски при спазването на инструкциите за безопасност и указанията за работа могат да имат за последствие токов удар, пожар и/или тежки травми.

Съхранявайте тези указания на сигурно място.

Използваният в настоящата инструкция за експлоатация термин **акумулаторна батерия** се отнася до всички оригинални акумулаторни батерии на Бош.

- ▶ **Не отклонявайте вниманието си от дисплея на бордовия компютър.** Ако не сте съсредоточили вниманието си върху движението, рискувате да бъдете въвлечени в пътно-транспортно произшествие. Ако искате да въведете друга информация в бордовия компютър освен смяна на степента на подпомагане, спрете и след това въведете съответните данни.
- ▶ **Настройте яркостта на дисплея така, че да можете правилно да разпознавате важната информация като скорост или предупредителни символи.** Погрешно настроената яркост на дисплея може да доведе до опасни ситуации.
- ▶ **Преди започване на тренировъчна програма се консултирайте с лекар относно натоварванията, които можете да поемете безопасно.** Само така ще избегнете евентуално претоварване.
- ▶ **При използване на сензор за честотата на пулса електромагнитни смущения биха могли да предизвикат грешки в показанията.** Показваната честота на пулса има само ориентировъчен характер. Изключена е всякаква отговорност за последствията от неверни данни за честотата на пулса.
- ▶ **Нуон не е медицински технически продукт.** Показаните стойности на фитнес екрана могат да се различават от действителните стойности.
- ▶ **Не отваряйте бордовия компютър.** Вследствие на отваряне бордовият компютър може да бъде повреден; в такива случаи гаранцията отпада.
- ▶ **Не използвайте бордовия компютър като ръкохватка.** Може да повредите непоправимо бордовия компютър, ако вдигате eBike за бордовия компютър.
- ▶ **Внимание!** При ползването на бордовия компютър с Bluetooth® и/или WiFi може да възникне смущение по други уреди и съоръжения, самолети и медицински уреди (напр. пейсмейкъри, слухови апарати). Също така не може да се изключи евентуално вредно влияние върху хора и животни. Не използвайте бордовия компютър с включен Bluetooth® в близост до медицински апарати, бензиностанции, химични съоръжения, в зони с повишена опасност от експлозии и в близост до взривоопасни материали. Не използвайте бордовия компютър с Bluetooth® в самолети. Избягвайте продължителната работа в непосредствена близост до тялото.
- ▶ Търговското наименование Bluetooth®, както и графичните изображения (лога), са запазена марка и соб-

ственост на Bluetooth SIG, Inc. Всяко ползване на тази запазена марка и на графичните изображения от Bosch eBike Systems се извършва под лиценз.

- ▶ **Прочетете и спазвайте указанията за безопасност и насоките във всички инструкции за експлоатация на системата eBike, както и в инструкцията за експлоатацията на Вашия eBike.**

Заявление за конфиденциалност

Ако бордовият компютър в случай на нужда от сервизиране се изпрати на сервиз на Bosch, при нужда запазените върху бордовия компютър данни могат да се предават на Bosch.

Указания за безопасност във връзка с навигацията

- ▶ **Не планирайте по време на пътуването маршрути. Спрете и въведете при спряло състояние нова цел.** Ако не сте съсредоточили вниманието си върху движението, рискувате да бъдете въвлечени в пътно-транспортно произшествие.
- ▶ **Прекъснете Вашия маршрут, когато навигацията Ви предлага път, който е предизвикателство за Вашите умения на водач, рискован или опасен.** Оставете Вашия навигационен уред да предложи алтернативен маршрут.
- ▶ **Не пренебрегвайте пътните знаци, дори когато навигацията Ви определя предварително пътя.** Навигационната система може да не взема под внимание строителни площадки или временни отклонения.
- ▶ **Не използвайте навигацията в критични за сигурността или неясни ситуации (затворени улици, транзитни маршрути и др.).** винаги носете допълнителни карти и средства за комуникация.

Описание на продукта и дейността

Предназначение на електроинструмента

Бордовият компютър **Nyon (BUI350)** е предназначен за управление на Bosch eBike системата и показване на информация за пътуването.

Освен тук представените функции може по всяко време да се въведат софтуерни промени за отстраняване на грешки и за промяна на функциите.

Повече информация ще откриете на адрес www.Bosch-eBike.com.

Указание за използването на приложението и на портала се съдържа в онлайн ръководството за експлоатация на адрес www.Bosch-eBike.com.

Nyon (BUI350) не е подходящ за навигиране без велосипед (напр. пеш или с автомобил).

Изобразени елементи

Номерирането на изобразените компоненти се отнася до фигурите на страниците с изображенията в началото на указаниято.

Всички изобразени части на велосипеди освен задвижващия модул, бордовия компютър, вкл. модула за управление, сензорът за скорост и съответните крепежни елементи, са схематични и могат при Вашата система eBike да се различават.

- (1) Бутон за осветяване на велосипеда
- (2) Предпазна капачка на кулпунга USB
- (3) Бутон за включване и изключване на бордовия компютър
- (4) Стойка бордови компютър^{A)}
- (5) Бордови компютър
- (6) Дисплей (сензорен)
- (7) Сензор за осветеност
- (8) USB интерфейс
- (9) Механизъм за отключване
- (10) Бутон за прелистване напред
- (11) Бутон за избор
- (12) Бутон подпомагане при спускане
- (13) Стойка модул за управление
- (14) Бутон за прелистване назад
- (15) Бутон подпомагане при изкачване
- (16) Модул за управление
- (17) Бутон помощ при стартиране/при бутане **WALK**
- (18) Застопоряващ винт за бордовия компютър
- (19) Контакти за задвижващия модул
- (20) Контакти за модула за управление

A) При закрепването върху волана има възможни специфични за клиента решения и без клеми на волана.

Технически данни

Бордови компютър	Nyon	
Продуктов код		BUI350
Вътрешна памет общо	GB	8
Заряден ток (изход) на USB интерфейса макс.	mA	1500
Зарядно напрежение на USB интерфейса макс.	V	5
USB кабел за зареждане		1 270 016 360
Работна температура	°C	-5 ... +40
Температурен диапазон за съхраняване	°C	+10 ... +40
Температурен интервал на зареждане	°C	0 ... +40
Литиево-йонна акумулаторна батерия вътрешна	V mAh	3,7 1000
Вид защита		IP x5
Поддържани WLAN стандарти		802.11b/g/n (2,4 GHz)
Маса, припл.	kg	0,2
WLAN		
– честота	MHz	2400–2480
– Предавателна мощност	mW	< 100
Bluetooth®		
– честота	MHz	2400–2480
– Предавателна мощност	mW	< 10

Декларация за съответствие

С настоящото Robert Bosch GmbH, Bosch eBike Systems декларира, че радиосъоръжението модел **Nyon (BUI350)** отговаря на Директиви 2014/53/ЕС и 2011/65/ЕС. Целият текст на ЕС декларацията за съответствие е на разположение на следния Интернет адрес:

<https://www.ebike-connect.com/conformity>.

Бордовият компютър разполага с отделни вътрешни антени за Bluetooth, WLAN и GPS с изходна мощност. Антените не са достъпни за потребителя. Всяка промяна от потребителя нарушава законовото разрешително за този продукт.

Монтиране

- ▶ **Деактивирайте бордовия компютър и го изтеглете, ако монтирате стойката или работите по нея.** Така избягвате грешни функции/приложения.
- ▶ **Деактивирайте бордовия компютър и го изтеглете, ако монтирате или демонтирате обезопасителния винт.** Така избягвате грешни функции/приложения.

Поставяне и изваждане на бордовия компютър (вж. фиг. А–В)

За **използване** на бордовия компютър (5) го поставете първо с долната част в стойката (4) и след това го натиснете напред докато бордовият компютър осезаемо не се фиксира. Уверете се, че бордовият компютър е здраво фиксиран.

За **изваждане** на бордовия компютър (5) натиснете върху механизма за отключване (9) и извадете бордовия компютър нагоре.

- ▶ **Когато оставяте eBike, изваждайте бордовия компютър.**

Възможно е да се блокира механизма за отключване чрез винт. За цела демонтирайте стойката (4) от кормилото. Поставете бордовия компютър на стойката. Навийте приложения блокиращ винт (18) (резба М3, дължина 5 mm) отдолу в предвидения за цела резбови отвор на стойката. Монтирайте стойката отново на кормилото.

Указание: Блокращият винт не е защита от кражба.

Работа

Въвеждане в експлоатация на eBike системата

Системни изисквания

eBike системата може да се активира само ако са изпълнени следните предпоставки:

- Поставена е достатъчно заредена акумулаторна батерия eBike (вижте инструкцията за експлоатация на акумулаторната батерия).
- Бордовият компютър е правилно поставен в стойката.
- Акумулаторната батерия на бордовия компютър трябва да е достатъчно добре заредена.

Включване/изключване на eBike системата

За **включване** на eBike системата имате следните възможности:

- При поставен бордов компютър и поставена акумулаторна батерия eBike натиснете еднократно краткотрайно пусковия прекъсвач (3) на бордовия компютър.
- Натиснете при поставен бордови компютър пусковия прекъсвач на акумулаторната батерия на eBike (възможни са специфични за производителя на велосипеда решения, при които да няма достъп до пусковия прекъсвач на акумулаторната батерия; вж. ръководството за експлоатация на производителя на велосипеда).

Задвижването се включва, когато завъртите педалите (с изключение на функцията помощ при бутане или в ниво-

то на подпомагане **OFF**). Мощността на двигателя се регулира от настроеното ниво на подпомагане на бордовия компютър.

Когато в нормален режим престанете да натискате педалите или когато достигнете скорост от **25/45 km/h**, подпомагането от задвижването на eBike се изключва. Задвижването се активира повторно автоматично след като натиснете педалите и скоростта падне под **25/45 km/h**.

За **изключване** на eBike системата имате следните възможности:

- Натиснете и задръжте бутона за включване и изключване (3) на бордовия компютър най-малко за 3 секунди.
- Включете акумулаторната батерия на eBike чрез нейния пусков прекъсвач (възможни са специфични решения на производителя на велосипеда, при които няма достъп до пусковия прекъсвач на акумулаторната батерия; вижте инструкцията за експлоатация на производителя на велосипеда).

Указание: Nyon (BUI350) ще се премести в стендбай режим.

- Свалете бордовия компютър от стойката.

Ако за около 10 мин. няма извикване на eBike задвижването (напр. поради неподвижен eBike) и не се натисне бутон върху бордовия компютър или модула за управление на eBike, системата eBike се изключва и с това автоматично се изключва и акумулаторната батерия, за да се пести енергия.

Nyon (BUI350) при това преминава в стендбай режим.

Стендбай режим

Можете да преместите Вашия бордови компютър в стендбай режим, който позволява ускорен старт на бордовия компютър и системата.

Можете да достигнете стендбай режима със следните мерки:

- Натиснете за цела бутона за включване и изключване (3) на бордовия компютър най-малко за 1 секунда, но не за повече от 3 секунди.
- Изчакайте 10 min докато системата се изключи.
- Изключете акумулаторната батерия от бутона за включване и изключване на акумулаторната батерия.

Стендбай режимът се прекратява ако натиснете бутона за включване и изключване (3) на бордовия компютър за 1 секунда.

Стендбай режимът се прекратява и бордовият компютър се изключва автоматично, ако състоянието на зареждане на акумулаторната батерия на бордовия компютър е ниско от 75 %. Най-късно в полунощ (0 часа) бордовият компютър при всички положения се изключва.

Ако **Nyon (BUI350)** не се включи или не функционира правилно, натиснете пусковия прекъсвач за дълго (ок. 15 s). Така неправилното поведение може да се отстрани.

Електрическо захранване на бордовия компютър

Ако бордовият компютър е поставен на стойката **(4)**, достатъчно заредена акумулаторна батерия включена към eBike и системата eBike е включена, акумулаторната батерия на бордовия компютър се зарежда от акумулаторната батерия на eBike.

Ако бордовият компютър бъде изваден от стойката **(4)**, захранването му се извършва от акумулаторната батерия на бордовия компютър. Ако акумулаторната батерия на бордовия компютър е изтощена, на дисплея се показва предупредително съобщение.

За зареждане на акумулаторната батерия на бордовия компютър поставете бордовия компютър обратно в стойката **(4)**. Имайте предвид, че ако акумулаторната батерия на eBike не се зареди веднага, eBike системата след 10 минути ще се изключи автоматично, ако няма използване. В такъв случай се прекратява и зареждането на батерията на бордовия компютър.

Можете да зареждате бордовия компютър също и през USB-интерфейса **(8)**. Отворете за целта защитното капаче **(2)**. Свържете USB буксата на бордовия компютър чрез Micro-USB кабел с обичайно USB зарядно устройство (не е в стандартния обем на доставката) или с USB порт на компютър (макс. **5 V** зарядно напрежение, макс. **1500 mA** заряден ток).

Без зареждане на акумулаторната батерия на бордовия компютър датата и часът се запазват за ок. 6 месеца.

Указание: За да се постигне максимална дълготрайност на батерията на бордовия компютър, тя трябва да се дозарежда за един час на всеки три месеца.

USB интерфейс

През USB интерфейса бордовият компютър може да се зарежда.

Отворете предпазната капачка **(2)** на USB интерфейса **(8)** на бордовия компютър. Свържете USB интерфейса на външния уред през USB зарядния кабел Micro A – Micro B (на разположение от Вашия търговец на Bosch eBike) с USB буксата **(8)** върху бордовия компютър.

След използване USB интерфейсът трябва да се затвори внимателно със защитното капаче **(2)**.

USB връзката не е водонепропусклива щекерна връзка. При движение в дъжд не трябва е включен външен уред и USB връзката трябва да е напълно затворена с предпазната капачка (2).

Зареждането на външни уреди през USB интерфейса не е възможно.

Индикатор за акумулаторната батерия

Индикаторът за акумулаторната батерия на акумулаторната батерия eBike **g** (вж. „<Ride Screen (Екран Пътуване)>“, Страница Български – 8) може да се отчита в статусния ред. Състоянието на зареждане на акумулаторната батерия eBike се показва също и от светодиодния индикатор на акумулаторната батерия.

Цвят на индикатора	Обяснение
Бял	Акумулаторната батерия eBike е заредена над 30 %.
Жълто	Акумулаторната батерия eBike е заредена между 15 % и 30 %.
Червено	Акумулаторната батерия eBike е заредена между 0 % и 15 %.
Червено + !	Капацитетът за помощното задвижване е изразходван и задвижването е изключено. Останалият капацитет се използва за осветление на велосипеда и за захранване на бордовия компютър.

Ако акумулаторната батерия eBike на колелото е заредена, се показва съответното съобщение.

Ако бордовият компютър бъде изваден от стойката **(4)**, се запазва последно показваното състояние на зареждане на акумулаторната батерия.

Пускане в експлоатация на бордовия компютър

► **За да гарантирате пълната функционалност на бордовия компютър, отстранете преди въвеждането в експлоатация защитното фолио на дисплея.** Ако защитното фолио остане върху дисплея, може да се стигне до влошаване на функционалността/представянето на бордовия компютър.

► **Пълната функционалност на бордовия компютър може да се гарантира при използване на защитното фолио на дисплея.**

Nyon се доставя с частично заредена акумулаторна батерия. Преди първата употреба акумулаторната батерия на Nyon трябва да бъде заредена напълно през интерфейса USB или през системата eBike.

Когато включите бордовия компютър, можете след малко (около 4 секунди) да тръгнете. След това бордовият компютър допълнително зарежда на заден план цялата операционна система.

Указание: Когато включвате бордовия компютър за пръв път, бордовият компютър се нуджае от повече време, за да стане готов за движение.

Ако бордовият компютър е свързан с WLAN, потребителят при нужда се информира за наличието на нова актуализация. Свалете актуализацията и инсталирайте актуалната версия.

Създаване на потребителско разпознаване

За да можете да ползвате всички функции на системата за управление, трябва да се регистрирате онлайн.

Чрез разпознаване на потребителя можете наред с друго да видите своите данни за движението, да планирате

офлайн маршрути и да пренасяте тези маршрути на бордовия компютър.

Можете да създадете разпознаване на потребител през вашето смартфон приложение **Bosch eBike Connect** или директно през www.eBike-Connect.com. Въведете нужните за регистрацията данни. Смартфон приложението **Bosch eBike Connect** можете да свалите безплатно през App Store (за Apple iPhones) респ. през Google Play Store (за Android устройства).

Свързване на бордовия компютър с портала

Свързването на бордовия компютър с портала установявате през WLAN свързване.

Процедирайте както следва:

- Натиснете върху <Login (Вписв)> в <Status Screen (Статусен екран)>.
- Изберете <WiFi>.
- Изберете мрежа.
- Въведете Вашите потребителско име и парола.

След успешно свързване всички данни се синхронизират с бордовия компютър.

Свързване на бордовия компютър с приложението Bosch eBike Connect

Свързване към смартфона се създава по следния начин:

- Стартирайте приложението.
- Изберете раздел <Моят eBike>.
- Изберете <Добавяне на ново устройство на eBike>.
- Добавете **Nyon (BUI350)**.

Сега в приложението се показва съответното указание, че на бордовия компютър трябва да се натисне бутон за осветление на велосипеда (1) за 5 сек.

Натиснете за 5 сек. бутон (1). Бордовият компютър активира *Bluetooth® Low Energy* свързването автоматично и променя на режим на вдвояване.

Следвайте указанията на екрана. Ако процесът на вдвояване приключи, потребителските данни се синхронизират.

Указание: *Bluetooth®* връзката не трябва да се активира ръчно.

Настройка на нивото на подпомагане

С помощта на модула за управление (16) можете да настроите до каква степен задвижването на eBike ще ви помага. Степента на подпомагане може да бъде променена по всяко време, също и по време на движение.

Указание: В отделни изпълнения е възможно степента на подпомагане да е предварително зададена и да не може да се променя. Възможно е също и да се предлагат по-малък брой степени на подпомагане от посочените в това ръководство.

Налични са най-много следните нива на подпомагане:

- **OFF:** Подпомагането на мотора е изключено, eBike може да се задвижва само с въртене на педалите като нормален велосипед. Помощта при бутане в това ниво на подпомагане не може да се активира.
- **ECO:** ефективно подпомагане при максимална ефикасност, за максимален диапазон

- **TOUR:** равномерно подпомагане, за маршрути с голям диапазон
- **SPORT/eMTB:**
SPORT: мощно подпомагане, за спортно шофиране върху планински отсечки, както и за градско движение
eMTB: оптимално подпомагане на всякакъв терен, спортно реагиране, подобрена динамика, максимално представяне (**eMTB** на разположение само в комбинация със задвижващите модули BDU250P CX, BDU365, BDU450 CX и BDU480 CX. Нужна е респективно софтуерна актуализация.)
- **TURBO:** максимално подпомагане до високи честоти на въртене на педалите за спортно каране

За **увеличаване** на нивото на подпомагане натиснете бутона + (15) върху модула за управление докато нивото на подпомагане в индикатора не се появи. За **намаляване** натиснете бутона – (12).

Настроената мощност на двигателя се изобразява в полето j. Максималната мощност на двигателя зависи от избраното ниво на подпомагане.

Ако бордовият компютър бъде изваден от стойката (4), се запазва последно изобразяваното ниво на подпомагане, полето j за мощността на двигателя остава празно.

Включване и изключване на помощта при бутане

Помощта при бутане може да Ви облекчи при бутането на eBike. Скоростта в тази функция зависи от включената предавка и може да достигне максимално **6 km/h**. Колкото по-ниска е предавката, толкова по-малка е скоростта при функцията помощ при бутане (при пълна мощност).

► **Функцията помощ при бутане трябва да се използва само при бутане на eBike.** Ако при ползване на функцията помощ при бутане колелата на велосипеда не контактуват със земята, съществува опасност от нараняване.

За **активиране** на помощта при бутане натиснете за кратко бутон **WALK** на Вашия бордови компютър. След активирането натиснете в рамките на 3 сек. върху бутон + и го задръжте натиснат. Задвижването на eBikes се включва.

Указание: Помощта при бутане не може да се активира в ниво на подпомагане **OFF**.

Помощта при бутане се **изключва**, ако бъде изпълнено едно от следните условия:

- Отпуснете бутон +,
- колелата на eBike се блокират (напр. при задействане на спирачките или при сблъсък с препятствие),
- скоростта превишава **6 km/h**.

Начинът на функциониране на помощта при избутване е обект на специфичните за страната разпоредби и може следователно да се отклонява от горепосоченото описание или да е деактивиран.

Включване и изключване на осветлението на велосипеда

В изпълнението, при което осветлението на велосипеда се осигурява от системата eBike, от бордовия компютър с бутон за осветление на велосипеда (1) могат едновременно да се включват и изключват предната и задната светлина.

Проверявайте преди всяко пътуване правилното функциониране на осветлението на велосипеда.

При включена светлина индикаторът за фар f свети в статусната лента на дисплея.

Включването и изключването на осветлението на велосипеда нямат връзка с осветлението на дисплея на бордовия компютър.

Lock (премиум функция)

Функция Lock може да се закупи в <Магазин> на приложението eBike Connect. След включването на Lock функцията поддържането на задвижващия модул на eBike се деактивира чрез изтегляне на бордовия компютър. Активиране след това е възможно само със съответния бордов компютър на eBike.

Подробно ръководство можете да намерите в инструкцията за експлоатация онлайн на адрес www.Bosch-eBike.com

Activity tracking (Проследяване на дейността)

За да се записват дейности, е нужна регистрация, респ. вписване в eBike Connect портала или в eBike Connect приложението.

За откриването на дейности трябва да дадете съгласие за запамятане на данните за местоположение в портала, респ. в приложението. Само тогава Вашите дейности се показват в портала и в приложението. Записване на позицията се извършва само ако бордовият компютър е свързан с приложението eBike Connect.

Дейностите се представят след синхронизиране още по време на пътуването в приложението и в портала.

eShift (опционално)

Под eShift се разбира интегрирането на електронните превключващи системи в eBike системата. Компонентите на eShift са свързани електрически от производителя със задвижващия блок. Обслужването на електронните превключващи системи е описано в съответното ръководство за експлоатация.

ABS – антиблокираща система (опционална)

Ако колелото е оборудвано с Bosch eBike ABS, което няма външна контролна лампичка, контролната лампичка се показва при системен старт и в случай на грешка на дисплея на **Nyon (BUI350)**. Детайли за ABS и начина на функциониране ще откриете в ръководството за експлоатация на ABS.

Софтуерни актуализации

Ако **Nyon (BUI350)** е свързан през WiFi, автоматично се проверява дали е наличен актуален софтуер. Ако има актуализация на софтуера, потребителят се информира с указание. Алтернативно потребителят може да потърси на <**System Settings (Сист. настройки)**> ръчно актуализации.

Полезни съвети при пътуване със системата eBike

Грижливо отношение към eBike

Съобразявайте се с температурните интервали за работа и за съхранение на модулите на eBike. Предпазвайте задвижващия модул, бордовия компютър и акумулаторната батерия от екстремни температури (напр. вследствие на силни слънчеви лъчи без съответното охлаждане). Компонентите (особено акумулаторната батерия) могат да бъдат повредени от екстремни температури.

Поддържайте екрана на Вашия Nyon чист. При замърсявания може да възникнат грешки на сензора за околната осветеност. В режим на навигация може да бъде объркано превключването на дневен/нощен режим.

Вследствие на рязка температурна промяна може да се стигне до запотвяване на стъклото отвътре. След кратък период се извършва изравняване на температурата и запотвяването изчезва.

Система за управление Nyon

Системата за управление Nyon се състои от три компоненти:

1. Бордовия компютър Nyon с модул за управление
2. Приложението за смартфони **Bosch eBike Connect**
3. Онлайн-портала www.eBike-Connect.com

Много настройки и функции могат да бъдат управлявани и ползвани от всичките три компоненти. Някои настройки и функции могат да бъдат достигнати или управлявани само от определени компоненти. Синхронизирането на данните се извършва автоматично при налична Bluetooth®/интернет връзка. Преглед на възможните функции дава следната таблица.

Функции на бордовия компютър	1	2	3
Функции на смартфон приложението		2	
Функции на онлайн портала			3
Регистриране	✓	✓	✓
Промяна на настройки	✓	✓	✓
Следене на данни за пътуването	✓		

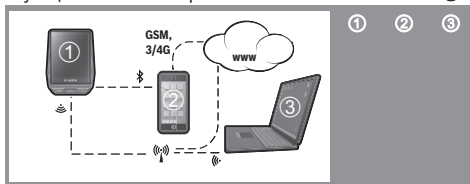

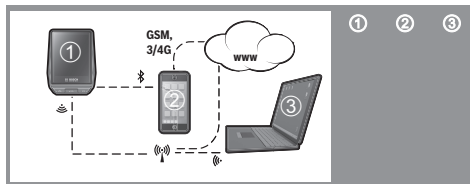

	1	2	3
Показване на данни за пътуването в реално време	✓		
Обработка/анализ на данни от пътуването		✓	✓
Генериране на дефинирани от потребителя справки	✓		
Показване на текущото място на престои	✓ ^{A)}	✓ ^{A)}	✓
Навигация	✓		
Планиране на маршрут	✓	✓	✓
Индикатор на места за отдиш (кръг около текущото място на престои)	✓		
Тренировъчен ефект в реално време	✓		
Преглед на пътуванията		✓	✓
Закупуване на разширени функции		✓	

A) Изисква се GPS

Разширени функции

Стандартните функции на системата за управление **Nyon (BUI350)** могат да бъдат разширени чрез закупуване на **разширени функции** през App Store за Apple iPhone, респ. Google Play Store за устройства, базирани на Android.

Наред с безплатното приложение **Bosch eBike Connect** срещу заплащане са налични различни разширени функции. Подробен списък на наличните допълнителни приложения можете да намерите в онлайн инструкцията за експлоатация на адрес www.Bosch-eBike.com.

Показания и настройки на бордовия компютър

Указание: Всички представяния и текстове на дисплеите на следните страници отговарят на версията на софтуера. След софтуерна актуализация може да се стигне до лека промяна в интерфейсияния изглед и/или интерфейсите текстове.

Нуоп разполага със сензорен екран. Чрез преместване надясно или наляво може да се прелиства през отделните екрани. Чрез натискане оже да се извикват функциите на статусния екран или подменютата.

Нуоп разполага със стандартни екрани и предварително дефинирани екрани. Потребителят може да изготвя и собствени екрани. Последователността и броят на екраните може да се управлява от потребителя. За екраните могат да се използват макс. 25 плочки. Описанието на екраните в настоящата инструкция за експлоатация става съгласно базовата конфигурация при доставката на бордовия компютър.

Стандартните екрани са:

- <Ride Screen (Екран Пътуване)>
- <Status Screen (Статусен екран)>
- <Map Screen (Екран Карта)>
- <Trip Data Screen (Екран с данни за движение)>
- <Analysis Screen (Екран за оценка)>

Към предварително дефинираните екрани:

- <Fitness Screen (Фитнес екран)>
- <eMTB Screen (eMTB екран)>
- <Basic Screen (Базов екран)>

С бутоните < (14) и > (10) могат да се достигат различни екрани с информации за стойностите за пътуването и по време на пътуване. Така по време на пътуването двете ръце могат да останат на кормилото.

С бутоните + (15) и – (12) можете да увеличите или намалите нивото на подпомагане.

<Settings (Настройки)>, които са достъпни през <Status Screen (Статусен екран)>, не могат да се адаптират по време на движение.

<Ride Screen (Екран Пътуване)>



- a** Скорост
 - b** Единица за скорост
 - c** Час^{A)}
Актуалният час се показва съгласно избраната време зона. Настройката става автоматично през GPS.
 - d** Ниво на подпомагане
В зависимост от нивото на подпомагане екранът се съгласува цветовете.
 - e** Свързване със сензора за сърдечна честота
Има и място за допълнителни събития. Индикацията става когато настъпи събитие (напр. свързване към смартфон).
 - f** Фар
Символът се показва когато фарът е включен.
 - g** Заряд на акумулаторната батерия eVike
 - h** Информация за пробег^{B)C)}
 - i** Изминато разстояние
 - j** Мощност на двигателя
 - k** Собствена мощност
- A) При eVike с ABS часьт при стартиране на системата или при грешка с ABS се замества от надписа **((ABS))**.
- B) При **активна** навигация в края на скалата се показва флаг за финиш и оставащото разстояние до целта. При достъпчен капацитет на акумулаторната батерия eVike дясната част на скалата се показва в зелено. Ако дясната част на скалата се показва в оранжево или червено, то при настроеното ниво на подпомагане е несигурно или невъзможно достигането на Вашата цел с подпомагане с мотор. Чрез избора на по-ниско ниво на подпомагане оставащият капацитет на акумулаторната батерия може евентуално да стигне до желаната цел.
- C) При **неактивна** навигация вляво се показват изминатите километри, а вдясно - диапазонът.

Индикаторите **a ... g** образуват статусната лента и се показват на всеки екран.

Ако бордовият компютър се свали от стойката, се променя статусната лента:



- I** Заряд на акумулаторната батерия на бордовия компютър при налично *Bluetooth*[®] и/или WiFi двояване в средата се показват съответните икони.
- g** Заряд на акумулаторната батерия eBike Последно състояние на зареждане на акумулаторната батерия eBike

<Status Screen (Статусен екран)>

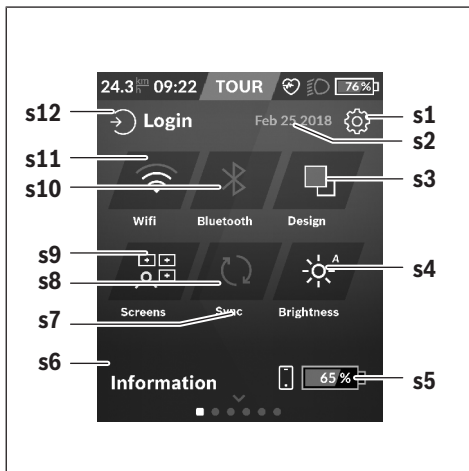

- s1** Превключващо поле <Settings (Настройки)>
- s2** Дата
- s3** <Design (Цветова схема)>
Тук може да се превключва от светъл на тъмен фон.
- s4** Превключващо поле <Brightness (Яркост)>
Тук може да се избира между следните степени на яркост: 25 % | 50 % | 75 % | 100 % | Автоматично.
- s5** Заряд на акумулаторната батерия смартфон
- s6** <Information (Информация)>
Тук се показват последните резултати (напр. изтегляне на карти).
- s7** Време на последна синхронизация
- s8** Превключващо поле синхронизация
- s9** Превключващо поле <Screens (Екрани)>
През това превключващо поле могат да се адаптират последователността на екраните и съдържанията.
- s10** Превключващо поле <Bluetooth>
Докосване: Активиране/деактивиране
Задържане натиснато: Бърз достъп до *Bluetooth*[®] менюто

s11 Превключващо поле <WiFi>

Докосване: Активиране/деактивиране

Задържане натиснато: Бърз достъп до WiFi менюто

s12 <Login (Вписване)>

Тук потребителят може да се свърже със своята идентификация.

<Settings (Настройки)>

Достъп до менюто с настройки ще получите през статусния екран. <Settings (Настройки)> не могат да се достигат и адаптират по време на движение.

Докоснете превключващото поле Настройки <Settings (Настройки)> и изберете желаната настройка/подменю. Чрез натискане на стрелката назад в горния колонтитул попадате в предишното меню. Чрез натискане на **x** символа (в горния колонтитул вдясно) затваряте менюто с настройки.

В първото ниво за настройка ще откриете следните зони с по-висок ранг:

– <Map Settings (Карт. настр.)>

През <Map Settings (Карт. настр.)> може да избере показването на картите (2D/3D), да се проверят сваените карти и актуализации на карти и да се свалят препоръчаните карти.

– <My eBike (Моят eBike)> – Настройките на Вашия eBike:

Можете да поставите автоматично или ръчно на „0“ броячите, дневните километри и средните стойности, както и да нулирате обхвата. Можете да промените предварително настроената от производителя стойност на обиколката на колелото с $\pm 5\%$. Ако Вашият eBike е снабден с **eShift**, можете тук да конфигурирате вашата eShift система. Търговецът на велосипеди може да заложи за сервизния срок пробег и/или период от време. На страницата с компоненти на eBike Ви се показват сериен номер, хардуерна версия, софтуерна версия и други релевантни параметри.

– <Screen Management (Управл. екрани)>

През тази точка от менюто могат да се адаптират екраните и съдържанията на картите според личните нужди.

– <Connections (Свързвания)>

Тук можете да настроите *Bluetooth*[®] и WLAN свързванията

– <My Profile (Моят профил)>

Тук могат да се въвеждат или адаптират данните на активния потребител.

– <System Settings (Сист. настройки)>

Можете да изкарвате на дисплея скорост и разстояние в километра или мили, часа в 12-часов или в 24-часов формат, да избирате час, дата и времева зона и да настроите предпочитания си език. Можете да нулирате Nuon до работните настройки, да стартирате софтуерна актуализация (ако е налична) и да избирате между черен или бял дизайн.

– <Information (Информация)>

Указания за ЧЗВ (често задавани въпроси), сертифицирания, информация за контакт, информация за лицензи. Детайлно описание на отделните параметри ще откриете в онлайн инструкцията за експлоатация на адрес www.Bosch-eBike.com.

<Map Screen (Екран Карта)>

Навигацията се извършва чрез картовия материал, който се базира на Open Street Map (OSM).

Когато включите Nyon, той започва да търси спътници, от които да получи необходимите GPS-сигнали. Ако са открити достатъчно сателити, точката на местоположението променя цвета си от сиво на синьо. При неблагоприятни метеорологични условия или на определени места търсенето на спътници може да отнеме повече време. Ако продължително време не се откриват сателити, стартирайте отново Nyon.

Първоначалното търсене на сателити може да отнеме няколко минути.

За да се достигне най-добрата точност на позиция, трябва първоначалното търсене на сателити да се извърши под открито небе. В идеалния случай изчакайте спрели няколко минути, дори и вече да е открита позицията.

Когато Nyon установи местоположението, то ще Ви бъде показано на картата. За **увеличаване** на картовия участък, докоснете сензорния екран с **два** пръста и ги разтеглете. За **намаляване** на картовия участък съберете двата пръста. За **преместване** на картата просто преместете картата с двата пръста. За **избиране на цел** оставете пръст по-дълго върху картата.

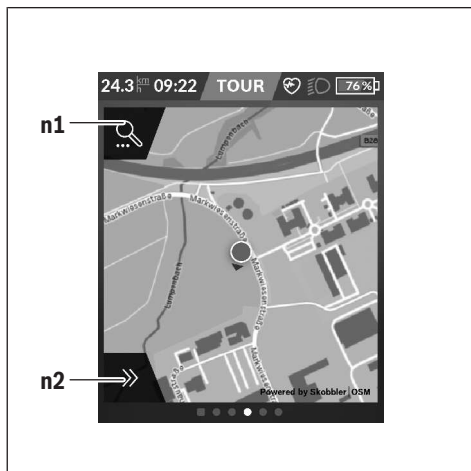

n1 Търсене с навигация

n2 Функции за навигация

Във функциите за навигация **n2** можете да изберете целите си така, че да ги достигате с моментното състояние на зареждане.

По време на активна навигация потребителят получава информация за това, дали в актуалния режим на поддръжка и с актуалното състояние на зареждане на акумулаторната батерия eBike може да достигне целта си.

Кръгът около собственото местоположение указва колко далеч ще стигнете с актуалното зареждане на акумулаторната батерия с оглед на настроеното ниво на подпомагане и местността, през която се преминава. При промяна на нивото на подпомагане кръгът се адаптира съответно.

Ако изберете търсене с навигация **n1**, ще получите следното меню:

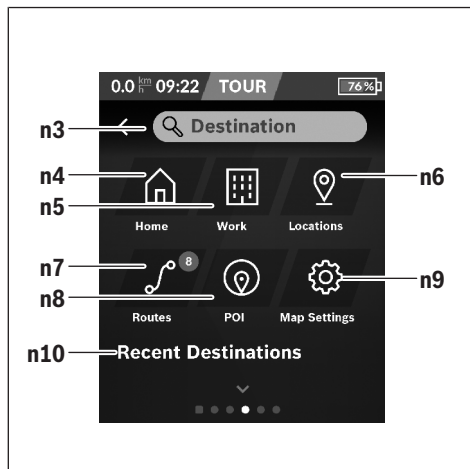

n3 Поле за въвеждане <Destination (Цел)>

Введете тук Вашия целеви адрес или POI (напр. ресторант). В зависимост от въвеждането ще Ви бъдат предложени всички възможни адреси в периметър от 100 km.

n4 Превключващо поле <Home (Дом)>

Чрез избирането на това превключващо поле ще бъдете закарани до Вашия домашен адрес.^{A)}

n5 Превключващо поле <Work (Работа)>

Чрез избиране на превключващото поле ще бъдете закарани до Вашата месторабота.^{A)}

n6 Превключващо поле <Locations (Места)>

Чрез избиране на това превключващо поле ще откриете Вашите запаменени места, които са синхронизирани от приложението или портала.

n7 Превключващо поле <Routes (Пътища)>

Показват се запаменените в портала и след това синхронизирани маршрути.

n8 Превключващо поле <POI>

Чрез избиране на това превключващо поле ще откриете цели от общ интерес, като напр. ресторанти или възможности за пазуване.

n9 Превключващо поле <Map Settings (Карт. настр.)>

С избирането на това превключващо поле можете да адаптирате изобразяването на картите или да управлявате картите си.

n10 <Recent Destinations (Последни цели)>

Тук се показват последните маршрути и местоположения.

А) Данните от приложението и портала се приемат и показват. Ако сте въвели целта, ще Ви бъде показан първо най-бързия маршрут (<Fast (Бързо)>). Допълнително можете да изберете и най-хубавия (<Scenic (Хубаво)>) или МТВ (<MTB>) маршрут. Алтернативно можете да се насочите към къщи (ако сте задали в портала домашния си адрес), да изберете една от последните цели или да прибегнете до запаменените места и маршрути.

Оставащият диапазон на акумулаторната батерия се изчислява и показва при съблюдаване на топографските дадености. Изчисляването на топографския радиус на действие достига до максимум 100 km.

Ако чрез онлайн портал сте импортирали или планирали GPX маршрути, те ще се транслират чрез Bluetooth® или чрез WLAN връзка на Вашия Нуоп. Тези маршрути можете да стартирате при необходимост. Когато се намирате в близост до маршрута, можете да бъдете заведени до стартовата точка или да започнете директно с навигацията на маршрута.

При температура под 0 °C при измерване на височината могат да се очакват по-големи отклонения.

Активна навигация

Следното изображение показва пример за активна навигация с обяснения на изобразените символи.

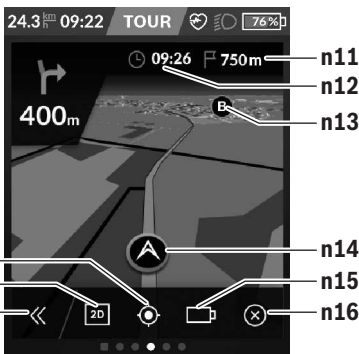

n11 Разстояние до целта

n12 Време на пристигане

n13 Цел

n14 Актуална позиция

n15 Батерия на индикатора за диапазон

n16 Прекратяване на активната навигация

n17 Отваряне и затваряне на панела (назад към търсенето)

n18 Смяна между 2D и 3D изглед

n19 Центриране на изгледа (обратно към актуалната позиция)

<Trip Data Screen (Екран с данни за движение)>

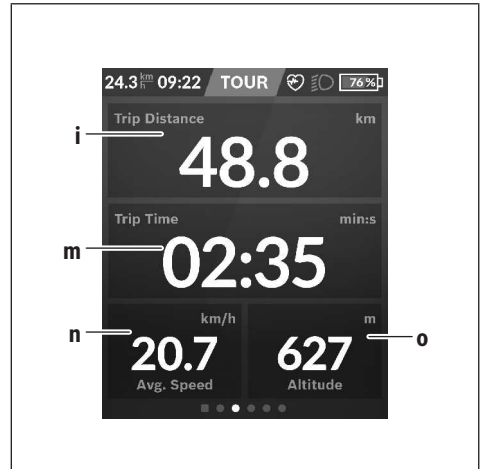

i <Trip Distance (Измината отсечка)>

Индикатор на изминатата отсечка

m <Trip Time (Време път)>

Индикатор на времетраенето на пътуването

n <Avg. Speed (Ø скорост)>

Индикатор на средната скорост

o <Altitude (Височина)>

Индикатор на надморската височина

<Analysis Screen (Екран за оценка)>

- p** **<Riding Mode Usage (Използв. реж. движение)>**
Индикатор на използването на различните режими на движение
- q** **<Max. Speed (Макс. скор.)>**
Индикатор на максималната скорост
- r** **<Ascent (Изкачване)>**
Индикатор на покачването
- s** **<Avg. Power (Ø мощност)>**
Индикатор на съотношението на собствена мощност в сравнение с мощността на мотора

Изготвяне на собствени екрани

За свързване на предварително дефинирани екрани или изготвяне на нови екрани, преминете през статусния екран и изберете превключващото поле Адаптиране **s9**. В долния колонтитул Ви се предлагат 4 икони, за да може да се извърши адаптиране.

Опционално функцията може да се стартира и през **<Settings (Настройки)>** → **<Screens (Екрани)>**.

Следните възможности са на Ваше разположение:

- Изместване на екраните
- Изготвяне на нови екрани
- Изтриване на екрани
- Добавяне на предварително дефинирани екрани

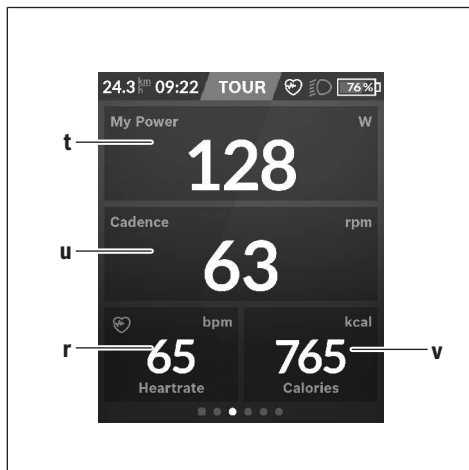
**<Fitness Screen (Фитнес екран)>
(предварително дефиниран екран)**

- t** **<My Power (Моята мощност)>**
Индикатор на собствената мощност
- u** **<Cadence (Честота на въртене на педалите)>**
Индикатор на скорост на въртене на педалите
- r** **<Heart Rate (Сърдечна честота)>**
Индикатор на сърдечната честота
- v** **<Calories (Калории)>**
Индикатор на изразходваните килокалории

<eMTB Screen (eMTB екран)> (предварително дефиниран екран)

- r** **<Slope (Наклон)>**
Индикатор на покачването
- o** **<Altitude (Височина)>**
Индикатор на надморската височина

- w** <Altitude Graph (Височ профил)>
Индикатор на височинния профил
- x** <Max. Slope (Макс. наклон)>
Индикатор на максималното изкачване
- y** <Ascent (Изкачване)>
Индикатор на преодоляната височина в метри

<Basic Screen (Базов екран)> (предварително дефиниран екран)



- i** <Trip Distance (Измината отсечка)>
Индикатор на изминатата отсечка
- m** <Trip Time (Време път)>
Индикатор на времетраенето на пътуването
- a** <Avg. Speed (Ø скорост)>
Индикатор на средната скорост

<Quick Menu (Бързо меню)>

През бързото меню се показват избраните настройки, които можете да адаптирате по време на пътуването.

Достъпът до бързото меню е възможен през бутона за избор (11). С бутоните < (14) и > (10) можете да сменят в подменютата. Изборът на точките от подменютата става с бутоните + (15) и - (12).

От <Status Screen (Статусен екран)> не можете да достигнете <Quick Menu (Бързо меню)>.

През <Quick Menu (Бързо меню)> можете да достигнете следните подменюта:

- <Trip Data (Данни за движение)>
През това подменю можете да нулирате всички данни до изминатата отсечка.
- <Select Destination (Избор цел)>
През това подменю можете да запазите своята актуална позиция или да бъдете отведени до дома.
- <Map Zoom (Увел. карта)>
През това подменю можете да увеличавате или намалявате картовия изглед.

- <Brightness (Яркост)>
През това подменю можете да изберете различни степени на яркост: 25 % | 50 % | 75 % | 100 % | Автоматично.
- <Design (Цветова схема)>
През това подменю можете да изберете светъл или тъмен фон.
- <eShift> (опционално)
През това подменю можете да настроите честотата на въртене на педалите.
- <Custom Riding Modes (Индив режими на движение)> (премиум функция: може да се получи от App Store или Google Play Store)
През това подменю можете да изберете индивидуални режими на движение.
- <Quick Menu (Бързо меню)>
През това подменю можете да напуснете отново <Quick Menu (Бързо меню)>.

Изобразявани кодове за грешка

Елементите на системата eBike се проверяват постоянно автоматично. Ако бъде установена грешка, на дисплея на бордовия компютър се появява съответния код за грешка.

В зависимост от вида на грешката е възможно автоматичното изключване на задвижването. Продължаването на пътуването без помощта на задвижването обаче е възможно винаги. Преди следващи пътувания eBike трябва да бъде прегледана.

► **Възложете всички ремонти да се извършват от оторизиран сервиз за велосипеди.**

Код	Причина	Помощ
410	Един или повече бутони на бордовия компютър са блокирани.	Проверете дали бутони са блокирани, напр. вследствие на замърсявания. При необходимост почистете бутоните.
414	Проблем със свързването на модула за управление	Проверете връзките и съединенията
418	Един или повече бутони на модула за управление са блокирани.	Проверете дали бутони са блокирани, напр. вследствие на замърсявания. При необходимост почистете бутоните.
419	Грешка в конфигурацията	Рестартирайте системата. Ако проблемът остане, се свържете с Вашия търговец на Bosch eBike.
422	Комуникационен проблем на модула за задвижване	Проверете връзките и съединенията
423	Комуникационен проблем на акумулаторната батерия на eBike	Проверете връзките и съединенията
424	Комуникационен проблем между модулите на системата	Проверете връзките и съединенията
426	Постоянна вътрешна грешка	Рестартирайте системата. Ако проблемът остане, се свържете с Вашия търговец на Bosch eBike. В това състояние на грешка не е възможно да се епоказва или адаптира обиколката на гумите в основните настройки.
430	Вътрешната акумулаторна батерия на бордовия компютър е изтощена (не и при BUI350)	Заредете бордовия компютър (поставете го на стойката или чрез USB-интерфейса)
431	Грешка във версията на софтуера	Рестартирайте системата. Ако проблемът остане, се свържете с Вашия търговец на Bosch eBike.
440	Вътрешна грешка на задвижващия модул	Рестартирайте системата. Ако проблемът остане, се свържете с Вашия търговец на Bosch eBike.
450	Вътрешна софтуерна грешка	Рестартирайте системата. Ако проблемът остане, се свържете с Вашия търговец на Bosch eBike.
460	Грешка в USB порта	Отстранете кабела от USB порта на бордовия компютър. Ако проблемът остане, се свържете с Вашия търговец на Bosch eBike.
490	Вътрешна грешка на бордовия компютър	Занесете бордовия компютър за проверка в оторизиран сервиз
500	Вътрешна грешка на задвижващия модул	Рестартирайте системата. Ако проблемът остане, се свържете с Вашия търговец на Bosch eBike.
502	Грешка в осветлението на велосипеда	Проверете осветлението и захранващите кабели. Рестартирайте системата. Ако проблемът остане, се свържете с Вашия търговец на Bosch eBike.
503	Грешка в сензора за скорост	Рестартирайте системата. Ако проблемът остане, се свържете с Вашия търговец на Bosch eBike.
504	Манипулация на сигнала за скорост разпозната.	Проверете позицията на магнита за спици и при нужда регулирайте. Проверете за манипулация (тунинг). Подпомагането на задвижването се намалява.
510	Вътрешна грешка на сензора	Рестартирайте системата. Ако проблемът остане, се свържете с Вашия търговец на Bosch eBike.

Код	Причина	Помощ
511	Вътрешна грешка на задвижващия модул	Рестартирайте системата. Ако проблемът остане, се свържете с Вашия търговец на Bosch eBike.
530	Грешка в акумулаторната батерия	Изключете системата eBike, извадете акумулаторната батерия и я поставете отново. Рестартирайте системата. Ако проблемът остане, се свържете с Вашия търговец на Bosch eBike.
531	Грешка в конфигурацията	Рестартирайте системата. Ако проблемът остане, се свържете с Вашия търговец на Bosch eBike.
540	Проблем с температурата	Системата eBike е извън допустимия температурен диапазон. Изключете eBike и изчакайте задвижващият модул да се загрее или да се охлади до допустимия температурен диапазон. Рестартирайте системата. Ако проблемът остане, се свържете с Вашия търговец на Bosch eBike.
550	Установен е недопустим консуматор.	Изключете консуматора. Рестартирайте системата. Ако проблемът остане, се свържете с Вашия търговец на Bosch eBike.
580	Грешка във версията на софтуера	Рестартирайте системата. Ако проблемът остане, се свържете с Вашия търговец на Bosch eBike.
591	Грешка при оторизиране	Изключете системата eBike. Извадете акумулаторната батерия и я поставете отново. Рестартирайте системата. Ако проблемът остане, се свържете с Вашия търговец на Bosch eBike.
592	Несъвместим компонент	Поставете съвместим дисплей. Ако проблемът остане, се свържете с Вашия търговец на Bosch eBike.
593	Грешка в конфигурацията	Рестартирайте системата. Ако проблемът остане, се свържете с Вашия търговец на Bosch eBike.
595, 596	Грешка в комуникацията	Проверете окабеляването към мредуктора и рестартирайте системата. Ако проблемът остане, се свържете с Вашия търговец на Bosch eBike.
602	Вътрешна грешка на акумулаторната батерия	Рестартирайте системата. Ако проблемът остане, се свържете с Вашия търговец на Bosch eBike.
603	Вътрешна грешка на акумулаторната батерия	Рестартирайте системата. Ако проблемът остане, се свържете с Вашия търговец на Bosch eBike.
605	Температурна грешка на акумулаторната батерия	Акумулаторната батерия е извън допустимия температурен диапазон. Изключете eBike и изчакайте акумулаторната батерия да се загрее или да се охлади до допустимия температурен диапазон. Рестартирайте системата. Ако проблемът остане, се свържете с Вашия търговец на Bosch eBike.
606	Външна грешка на акумулаторната батерия	Проверете кабелите. Рестартирайте системата. Ако проблемът остане, се свържете с Вашия търговец на Bosch eBike.
610	Неправилно напрежение на акумулаторната батерия	Рестартирайте системата. Ако проблемът остане, се свържете с Вашия търговец на Bosch eBike.
620	Дефект на зарядното устройство	Заменете зарядното устройство. Свържете се с Вашия търговец на Bosch eBike.
640	Вътрешна грешка на акумулаторната батерия	Рестартирайте системата. Ако проблемът остане, се свържете с Вашия търговец на Bosch eBike.
655	Многократна грешка в акумулаторната батерия	Изключете системата eBike. Извадете акумулаторната батерия и я поставете отново. Рестартирайте системата. Ако проблемът остане, се свържете с Вашия търговец на Bosch eBike.
656	Грешка във версията на софтуера	Свържете се с Вашия търговец за eBike, който да извърши обновяване на софтуера.
7xx	Грешка при външни компоненти	Спазвайте заданията в инструкцията за експлоатация на съответния производител на компонента.
800	Вътрешна ABS грешка	Свържете се с Вашия търговец на Bosch eBike.

Код	Причина	Помощ
810	Недостовърни сигнали върху сензора за скорост на колелата	Свържете се с Вашия търговец на Bosch eBike.
820	Грешка по проводника към предния сензор за скорост на колелата	Свържете се с Вашия търговец на Bosch eBike.
821 ... 826	Недостовърни сигнали върху предния сензор за скорост на колелата Сензорен диск е възможно да не е наличен, дефектен или грешно монтиран; видимо различни диаметри на предното и задното колело; екстремна ситуация на шофиране, напр. шофиране на задна гума	Рестартирайте системата и извършете пробно движение за поне 2 минути. ABS контролната лампичка трябва да угасне. Ако проблемът остане, се свържете с Вашия търговец на Bosch eBike.
830	Грешка по проводника към задния сензор за скорост на колелата	Свържете се с Вашия търговец на Bosch eBike.
831 833 ... 835	Недостовърни сигнали върху задния сензор за скорост на колелата Сензорен диск е възможно да не е наличен, дефектен или грешно монтиран; видимо различни диаметри на предното и задното колело; екстремна ситуация на шофиране, напр. шофиране на задна гума	Рестартирайте системата и извършете пробно движение за поне 2 минути. ABS контролната лампичка трябва да угасне. Ако проблемът остане, се свържете с Вашия търговец на Bosch eBike.
840	Вътрешна ABS грешка	Свържете се с Вашия търговец на Bosch eBike.
850	Вътрешна ABS грешка	Свържете се с Вашия търговец на Bosch eBike.
860, 861	Грешка на електрозахранването	Рестартирайте системата. Ако проблемът остане, се свържете с Вашия търговец на Bosch eBike.
870, 871 880 883 ... 885	Грешка в комуникацията	Рестартирайте системата. Ако проблемът остане, се свържете с Вашия търговец на Bosch eBike.
889	Вътрешна ABS грешка	Свържете се с Вашия търговец на Bosch eBike.
890	ABS контролната лампичка е дефектна или липсва; ABS е възможно да не функционира.	Свържете се с Вашия търговец на Bosch eBike.
Няма индикация	Вътрешна грешка на бордовия компютър	Рестартирайте системата eBike чрез изключване и включване.

Поддържане и сервиз

- ▶ **Деактивирайте бордовия компютър, ако извършвате дейности по почистване, поддръжка или сервизиране по стойката или по бордовия компютър.** Сам така могат да се избегнат грешни функции/приложения.

Поддържане и почистване

Нито един компонент не бива да се почиства с вода под налягане.

Поддържайте екрана на Вашия бордови компютър чист. При замърсявания може да възникнат грешки на сензора за околната осветеност.

За почистване на Вашия компютър използвайте мека кърпа, навлажнена само с вода. Не използвайте почистващи препарати.

Осигурявайте техническа проверка на Вашата eBike система най-малко веднъж годишно (наред с другото механика, актуалност на системния софтуер).

Производителят на велосипеда може да заложи за сервизния срок допълнително пробег и/или период от време. В такъв случай бордовият компютър ще Ви показва след всяко включване кога е срокът за сервизиране в продължение.

Моля, за сервизиране и ремонт на системата eBike се обърнете към оторизиран търговец на велосипеди.

- ▶ **Възложете всички ремонти да се извършват от оторизиран сервиз за велосипеди.**

Клиентска служба и консултация относно употребата

При всички въпроси относно системата eBike и нейните компоненти, моля, обръщайте се към оторизирани търговци.

Данните за контакт на оторизираните търговци на велосипеди ще откриете на Интернет страницата www.bosch-ebike.com.

Транспортиране

- ▶ **Ако взимате със себе си Вашият eBike извън автомобила си, напр. върху багажник за автомобил, свалете бордовия компютър и акумулаторната батерия на eBike, за да избегнете повреди.**

Бракуване



С оглед опазване на околната среда двигателният модул, бордовият компютър, вкл. управляващият модул, акумулаторната батерия, сензорът за скорост, допълнителните приспособления и опаковките трябва да бъдат предавани за оползотворяване на съдържачите се в тях суровини.

Не изхвърляйте системата eBike и нейните компоненти при битовите отпадъци!



Съгласно Европейската директива 2012/19/ЕС вече неизползваемите електроредри, а съгласно Европейската директива 2006/66/ЕО дефектните или изразходвани акумулаторни батерии трябва да се събират разделно и да се предават за екологично рециклиране.

Моля, предавайте негодните компоненти на eBike на Bosch на оторизиран търговец на велосипеди.

Правата за изменения запазени.

Varnostna opozorila



Preberite vsa varnostna opozorila in navodila. Neupoštevanje varnostnih opozoril in navodil lahko povzroči električni udar, požar in/ali hude poškodbe.

Vsa varnostna navodila in opozorila shranite za prihodnjo uporabo.

Besedna zveza **akumulatorska baterija**, uporabljena v teh navodilih za uporabo, se navezuje na vse Boscheve originalne akumulatorske baterije električnih koles.

- ▶ **Ne dovolite, da prikazovalnik računalnika odvrne vašo pozornost.** Če niste osredotočeni na promet, obstaja tveganje nesreče. Če želite v računalnik vnesti podatke, ki presegajo raven podpore, najprej ustavite in nato vnesite ustrezne podatke.
- ▶ **Svetlost zaslona nastavite na stopnjo, pri kateri lahko odčitate pomembne podatke, kot so hitrost in opozorilni simboli.** Napačno nastavljena svetlost zaslona lahko privede do nevarnih situacij.
- ▶ **Pred začetkom programa vadbe se z zdravnikom posvetujte o obremenitvah, ki so za vas primerne.** Le tako boste preprečili morebitno preobremenitev.
- ▶ **Pri uporabi senzorja srčnega utripa je lahko prikazana vrednost srčnega utripa popačena zaradi elektromagnetnih motenj.** Prikazan srčni utrip je zgolj orientacijska vrednost. Za posledice, ki nastanejo zaradi napačnega prikaza srčnega utripa, ne prevzemamo odgovornosti.
- ▶ **Nyon ni primeren za uporabo v medicinske namene.** Prikazane vrednosti na prikazu telesne pripravljenosti lahko odstopajo od dejanskih vrednosti.
- ▶ **Računalnika ne odpirajte.** Računalnik lahko z odpiranjem uničite, poleg tega preneha veljavnost garancije.
- ▶ **Računalnika ne uporabljajte kot ročaj.** Če boste električno kolo dvigali za računalnik, ga lahko tako poškodujete, da ga ne bo več možno popraviti.
- ▶ **Previdno!** Pri uporabi računalnika s funkcijo *Bluetooth®* in/ali brezžičnim omrežjem lahko pride do motenja drugih naprav in sistemov, letal in medicinskih naprav ter aparatov (npr. srčni spodbujevalnik, slušni aparati). Prav tako ni mogoče povsem izključiti škodljivih vplivov na ljudi in živali v neposredni bližini. Računalnika s funkcijo *Bluetooth®* ne uporabljajte v bližini medicinskih naprav in aparatov, bencinskih črpalk in kemičnih objektov ter na območjih z nevarnostjo eksplozije in na območjih razstreljevanja. Računalnika s funkcijo *Bluetooth®* ne uporabljajte v letalih. Izogibajte se dolgotrajni uporabi v neposredni bližini telesa.
- ▶ Besedna znamka *Bluetooth®* in slikovne oznake (logotipi) so zaščitene blagovne znamke in last podjetja Bluetooth SIG, Inc. Vsaka uporaba te besedne znamke/slikovnih oznak s strani družbe Bosch eBike Systems poteka z uporabo licence.

- ▶ **Preberite in upoštevajte varnostne napotke in navodila v vseh navodilih za uporabo sistema eBike ter v navodilih za uporabo električnega kolesa.**

Obvestilo o varstvu podatkov

Če računalnik pošljete Boschu v popravilo, se lahko podatki, shranjeni na računalniku, posredujejo Boschu.

Varnostna navodila za navigacijo

- ▶ **Med vožnjo ne načrtujte poti. Ustavite se in novi cilj vnesite le, ko stojite na mestu.** Če niste povsem osredotočeni na promet, obstaja tveganje nesreče.
- ▶ **Če vam navigacija predlaga pot, ki jo na podlagi svojih voznih sposobnosti prepoznate kot tvegano ali nevarno, prekinite vožnjo.** Navigacijska naprava naj poiščite alternativno pot.
- ▶ **Tudi če vam navigacija predlaga določeno pot, nikoli ne pozabite upoštevati prometnih znakov.** Gradbišč in začasnih obvozov navigacijski sistem ne upošteva.
- ▶ **V nevarnih in nejasnih pogojih navigacije ne uporabljajte (zapore cest, obvozi itd.).** Vedno imejte pri sebi dodatne zemljevide in pripomočke za komunikacijo.

Opis izdelka in njegovega delovanja

Namenska uporaba

Računalnik **Nyon (BUI350)** je namenjen krmiljenju Boschevega sistema eBike in prikazu podatkov o vožnji. Poleg tu predstavljenih funkcij lahko v vsakem trenutku pride do sprememb programske opreme zaradi odpravljanja napak in sprememb funkcij.

Več informacij je na voljo na spletni strani www.Bosch-eBike.com.

Navodila za uporabo aplikacije in portala so na voljo v spletnih navodilih za uporabo www.Bosch-eBike.com.

Nyon (BUI350) ni primeren za navigacijo brez kolesa (za pohodnike ali uporabo v avtomobilu).

Komponente na sliki

Oštevilčenje prikazanih komponent se nanaša na shematske prikaze na začetku navodil za uporabo.

Vsi prikazi komponent kolesa (z izjemo pogonske enote, računalnika z upravljalno enoto, senzorja hitrosti ter ustreznih nosilcev) so shematski in se lahko razlikujejo od vašega električnega kolesa.

- (1) Tipka za luči kolesa
- (2) Zaščitni pokrovček vhoda USB
- (3) Tipka za vklop/izklop računalnika
- (4) Nosilec računalnika^{A)}
- (5) Računalnik
- (6) Zaslon (na dotik)
- (7) Senzor svetlosti
- (8) Vhod USB
- (9) Mehanizem za odklep
- (10) Tipka za pomik naprej
- (11) Izbirna tipka
- (12) Tipka za zmanjšanje podpore
- (13) Nosilec upravljalne enote
- (14) Tipka za pomik nazaj
- (15) Tipka za povečanje podpore
- (16) Upravljalna enota
- (17) Tipka za pomoč pri speljevanju/potiskanju **WALK**
- (18) Zaporni vijak računalnika
- (19) Kontakti za pogonsko enoto
- (20) Kontakti za upravljalno enoto

A) Pri pritrditvi na krmilo so na voljo tudi posebne rešitve za stranko brez uporabe sponk.

Tehnični podatki

Računalnik	Nyon	
Koda izdelka		BUI350
Celoten notranji pomnilnik	GB	8

Računalnik	Nyon	
Najv. polnilni tok (izhod) priključka USB	mA	1500
Najv. polnilna napetost priključka USB	V	5
Polnilni kabel USB		1 270 016 360
Delovna temperatura	°C	-5 ... +40
Temperatura skladiščenja	°C	+10 ... +40
Polnilna temperatura	°C	0 ... +40
Notranja litij-ionska akumulatorska baterija	V mAh	3,7 1000
Vrsta zaščite		IP x5
Podprti standardi brezžične povezave		802.11b/g/n (2,4 GHz)
Teža, pribl.	kg	0,2
Brezžična povezava		
- Frekvenca	MHz	2400–2480
- Moč oddajanja	mW	< 100
Bluetooth®		
- Frekvenca	MHz	2400–2480
- Moč oddajanja	mW	< 10

Izjava o skladnosti

Podjetje Robert Bosch GmbH, Bosch eBike Systems, izjavlja, da je tip radijske naprave **Nyon (BUI350)** skladen z Direktivo 2014/53/EU in 2011/65/EU. Celotno besedilo evropske izjave o skladnosti je na voljo na spletni strani: <https://www.ebike-connect.com/conformity>.

Računalnik ima ločene interne antene za Bluetooth, brezžično omrežje in GPS z navedbo zmogljivosti. Uporabnik do anten ne more dostopati. Vsakršna sprememba s strani uporabnika je kršitev zakonskih dovoljenj za ta izdelek.

Namestitev

- ▶ Če montirate držalo ali izvajate delo na njem, izklopite računalnik in ga snemite. Tako boste preprečili nepravilno delovanje/napake pri delovanju.
- ▶ Ko nameščate ali odstranujete varnostni vijak, izklopite računalnik in ga snemite. Tako boste preprečili nepravilno delovanje/napake pri delovanju.

Vstavljanje in odstranjevanje računalnika (glejte slike A–B)

Za **vstavev** računalnika **(5)** najprej njegov spodnji del vstavite v nosilec **(4)** in računalnik nato potisnite naprej, da se zaskoči. Prepričajte se, da se je računalnik ustrezno zaskočil.

Za **odstranitev** računalnika **(5)** pritisnite mehanizem za odklep **(9)** in računalnik izvlecite navzgor.

- ▶ **Ko električno kolo parkirate, odstranite računalnik.**

Mehanizem za odklep lahko onemogočite z vijakom. V ta namen odstranite nosilec **(4)** s krmila. Računalnik namestite v nosilec. Priloženi zaporni vijak **(18)** (navoj M3, dolžina 5 mm) s spodnje strani privijte za to predviden navoj na nosilcu. Nosilec ponovno namestite na krmilo.

Opomba: zaporni vijak ni zaščita pred krajo.

Delovanje

Vklop sistema eBike

Pogoj

Sistem eBike je mogoče vklopiti le, če so izpolnjeni naslednji pogoji:

- Nameščena je zadostno napolnjena akumulatorska baterija električnega kolesa (glejte navodila za uporabo akumulatorske baterije).
- Računalnik je pravilno nameščen v nosilec.
- Akumulatorska baterija računalnika mora biti zadostno napolnjena.

Vklop/izklop sistema eBike

Za **vklop** sistema eBike imate na voljo naslednje možnosti:

- Ko sta nameščena računalnik in akumulatorska baterija električnega kolesa, pritisnite tipko za vklop/izklop **(3)** računalnika.
- Ko je računalnik nameščen, pritisnite tipko za vklop/izklop akumulatorske baterije električnega kolesa (pri nekaterih proizvajalcih koles dostop do tipke za vklop/izklop akumulatorske baterije ni mogoč; glejte navodila za uporabo proizvajalca kolesa).

Pogon se vklopi takoj, ko začnete poganjati pedala (razen pri vklopljeni funkciji pomoči pri potiskanju ali če je raven podpore nastavljen na **OFF**). Moč motorja je odvisna od ravnih podpore, ki je nastavljen v računalniku.

Ko v načinu običajnega delovanja nehate poganjati pedala ali ko dosežete hitrost **25/45 km/h**, električno kolo preneha pomagati pri poganjanju. Pogon se ponovno samodejno

vklopi takoj, ko začnete poganjati pedala in je hitrost manjša od **25/45 km/h**.

Za **izklop** sistema eBike imate na voljo naslednje možnosti:

- Za najmanj 3 sekunde pritisnite in pridržite tipko za vklop/izklop **(3)** računalnika.
- Akumulatorsko baterijo električnega kolesa izklopite s tipko za vklop/izklop (nekateri proizvajalci električnih koles ne omogočajo dostopa do tipke za vklop/izklop akumulatorske baterije; glejte navodila za uporabo proizvajalca kolesa).

Opomba: **Nyon (BUI350)** pri tem preide v stanje pripravljenosti.

- Računalnik odstranite iz nosilca.

Če pribl. 10 minut ni zaznano delovanje pogona električnega kolesa (npr. ker električno kolo stoji) in ne pritisnete nobene tipke na računalniku ali upravljalni enoti električnega kolesa, se sistem eBike in posledično tudi akumulatorska baterija zaradi varčevanja z energijo samodejno izklopi.

Nyon (BUI350) pri tem preide v stanje pripravljenosti.

Stanje pripravljenosti

Računalnik lahko preklopite v stanje pripravljenosti, ki omogoča hitrejši zagon računalnika in sistema.

Stanje pripravljenosti lahko sprožite na naslednji način:

- Pritisnite in pridržite tipko za vklop/izklop **(3)** računalnika za najmanj 1 sekundo, a ne dlje kot 3 sekunde.
- Počakajte 10 min, da se sistem izklopi.
- S tipko za vklop/izklop akumulatorske baterije izklopite akumulatorsko baterijo.

Stanje pripravljenosti prekinete tako, da pritisnete in pridržite tipko za vklop/izklop **(3)** računalnika za 1 sekundo.

Če je stanje napolnjenosti akumulatorske baterije računalnika nižje od 75 %, se stanje pripravljenosti prekine, računalnik pa se samodejno izklopi. Računalnik se v vsakem primeru izklopi najpozneje ob polnoči (0.00).

Če **Nyon (BUI350)** ne morete vklopiti ali pa ne deluje pravilno, tipko za vklop/izklop pridržite (pribl. 15 s). Tako bi se morala napaka odpraviti.

Napajanje računalnika

Če je računalnik nameščen v nosilec **(4)** in če je na električno kolo nameščena zadostno napolnjena akumulatorska baterija ter je sistem eBike vklopljen, akumulatorsko baterijo računalnika napaja in polni akumulatorska baterija električnega kolesa.

Če računalnik odstranite iz nosilca **(4)**, za napajanje skrbi akumulatorska baterija računalnika. Ko je akumulatorska baterija računalnika skoraj prazna, se na prikazovalniku pojavi opozorilo.

Računalnik ponovno namestite v nosilec **(4)**, da napolnite njegovo akumulatorsko baterijo. Če sistema eBike 10 minutah ne uporabljate, se ta samodejno izklopi, razen če poteka polnjenje akumulatorske baterije električnega kolesa. V tem primeru se konča tudi polnjenje akumulatorske baterije računalnika.

Računalnik lahko napolnite tudi prek USB-priključka **(8)**. V ta namen odprite pokrov **(2)**. Povežite USB-priključka računalnika z mikro kablom USB z navadnim polnilnikom

USB (ni vključen v standardni obseg dobave) ali priključkom USB osebnega računalnika (najv. 5 V polnilna napetost, najv. 1500 mA polnilni tok).

Datum in čas sta brez ponovnega polnjenja akumulatorske baterije računalnika shranjena pribl. 6 mesecev.

Opomba: da ohranite najdaljšo življenjsko dobo akumulatorske baterije računalnika, akumulatorsko baterijo na vsake tri mesece polnite eno uro.

Priključek USB

Računalnik lahko napolnite prek priključka USB.

Za polnjenje dvignite zaščitni pokrovček **(2)** priključka USB **(8)** na računalniku. S polnilnim kablom USB mikro A – mikro B (ki je na voljo pri prodajalcu Boschevih električnih koles) povežite priključek USB zunanje naprave z vhodom USB **(8)** na računalniku.

Po uporabi morate priključek USB znova skrbno zapreti z zaščitnim pokrovčkom **(2)**.

Povezava USB ni vodoodporna vtična zveza. Pri vožnji v dežju ne sme biti priključena nobena zunanja naprava, priključek USB pa mora biti popolnoma pokrit z zaščitnim pokrovčkom (2).

Polnjenje zunanjih naprav prek priključka USB ni možno.

Prikaz stanja napoljenosti akumulatorske baterije

Prikaz stanja napoljenosti akumulatorske baterije električnega kolesa **g** (glejte „<Ride Screen (Prikaz o vožnji)>“, Stran Slovenščina – 7) je mogoče odčitati v statusni vrstici. Stanje napoljenosti akumulatorske baterije električnega kolesa prikazujejo tudi LED-diode na akumulatorski bateriji električnega kolesa.

Barva prikaza	Razlaga
Bela	Napoljenost akumulatorske baterije električnega kolesa presega 30 %.
Rumena	Napoljenost akumulatorske baterije električnega kolesa je med 15 % in 30 %.
Rdeča	Napoljenost akumulatorske baterije električnega kolesa je med 0 % in 15 %.
Rdeča + !	Napoljenost je premajhna za podporo pogona, podpora se bo izklopila. Preostala energija je na voljo za luči kolesa in računalnik.

Če se akumulatorska baterija električnega kolesa polni na kolesu, se prikaže ustrezno sporočilo.

Če računalnik odstranite iz nosilca **(4)**, se shrani nazadnje prikazano stanje napoljenosti akumulatorske baterije.

Uporaba računalnika

► **Pred prvo uporabo odstranite zaščitno folijo zaslona, tako da omogočite polno funkcionalnost računalnika.**

Če ostane zaščitna folija na zaslonu, lahko pride do vpliva na funkcionalnost/delovanje računalnika.

► **Polne funkcionalnosti računalnika pri uporabi zaščitnih folij za zaslon ni mogoče zagotoviti.**

Nyon je dobavljen z delno napolnjeno akumulatorsko baterijo. Pred prvo uporabo ji treba akumulatorsko baterijo sistema Nyon povsem napolniti prek priključka USB ali prek sistema električnega kolesa.

Po vklopu računalnika lahko speljete že v nekaj trenutkih (po približno 4 sekundah). Nato računalnik v ozadju naloži celotni operacijski sistem.

Opomba: Ob prvem vklopu računalnika potrebuje računalnik več časa, preden je pripravljen na vožnjo.

Če je računalnik povezan z brezžičnim omrežjem, bo uporabnik obveščen o morebitnih posodobitvah, ki so na voljo. Prenesite posodobitev in namestite najnovejšo različico.

Izdelava uporabniškega profila

Če želite uporabljati vse funkcije upravljalnega sistema, se morate registrirati na spletu.

S prepoznavanjem uporabnika lahko med drugim vpogledate v svoje podatke o vožnji, načrtujete poti brez internetne povezave in prenesete te poti na svoj računalnik.

Uporabniški profil lahko ustvarite prek svoje aplikacije za pametni telefon **Bosch eBike Connect** ali neposredno na naslovu www.eBike-Connect.com. Vnesite podatke, ki so potrebni za registracijo. Aplikacijo za pametne telefone **Bosch eBike Connect** lahko brezplačno prenesete iz spletne trgovine App Store (za telefone Apple iPhone) oz. Google Play Store (za telefone Android).

Povezava računalnika s portalom

Povezavo računalnika s portalom lahko vzpostavite prek brezžičnega omrežja.

To storite, kot sledi:

- Pritisnite gumb **<Login (Prijava)>** na **<Status Screen (Prikaz stanja)>**.
- Izberite možnost **<WiFi (Brezžična povezava)>**.
- Izberite omrežje.
- Vnesite uporabniško ime in geslo.

Po uspešni vzpostavitvi povezave bodo vsi podatki sinhronizirani z računalnikom.

Povezava računalnika z aplikacijo Bosch eBike Connect

Povezavo s pametnim telefonom vzpostavite tako:

- Zaženite aplikacijo.
- Izberite zavihek **<Moje e-kolo>**.
- Izberite **<Dodajanje nove naprave e-kolesa>**.
- Dodajte **Nyon (BU1350)**.

V aplikaciji se prikaže opozorilo, da je treba na računalniku za 5 s pritisniti tipko za luči kolesa **(1)**.

Pritisnite za 5 s na tipko **(1)**. Računalnik bo samodejno vklopil povezavo **Bluetooth® Low Energy** in zamenjal v način za združitev.

Sledite navodilom na zaslonu. Ko je postopek združitve zaključen, se uporabniški podatki sinhronizirajo.

Opomba: povezave **Bluetooth®** ni treba vklopiti ročno.

Nastavitev ravni podpore

Na upravljalni enoti **(16)** lahko nastavite raven podpore pogona pri poganjanju električnega kolesa. Raven podpore lahko kadar koli spremenite, tudi med vožnjo.

Opomba: pri nekaterih izvedbah je raven podpore tovarniško nastavljena in je ni mogoče spreminjati. Prav tako je mogoče, da je na voljo manj ravni podpore, kot je navedeno.

Na voljo so največ naslednje ravni podpore:

- **OFF:** podpora motorja je izklopljena, električno kolo je mogoče uporabljati kot običajno kolo s poganjanjem pedalov. Pomoči pri potiskanju na tej ravni podpore ni mogoče vklopiti.
- **ECO:** učinkovita podpora za največjo zmogljivost in največji domet
- **TOUR:** enakomerna podpora za turne vožnje z velikim dometom
- **SPORT/eMTB:**
SPORT: zmogljiva podpora za športno vožnjo po hribovitih poteh ter za vožnjo po mestu
eMTB: optimalna podpora na vsakem terenu, športno speljevanje, izboljšana dinamika, izjemna zmogljivost
(eMTB) je na voljo le v kombinacijah s pogonskimi enotami BDU250P CX, BDU365, BDU450 CX in BDU480 CX. Morebiti je potrebna tudi posodobitev programske opreme.)
- **TURBO:** največja podpora vse do hitrega poganjanja pedalov za športno vožnjo

Za **povečanje** ravni podpore tipko **+** **(15)** na upravljalni enoti pritisnite, dokler se na prikazu ne pojavi zelena raven podpore. Za **znižanje** pritisnite tipko **–** **(12)**.

Na prikazovalniku se izpiše moč motorja **j**. Največja moč motorja je odvisna od izbrane ravni podpore.

Če računalnik odstranite iz nosilca **(4)**, se shrani nazadnje prikazana raven podpore, prikaz **j** moči motorja ostane prazen.

Vklop/izklop pomoči pri potiskanju

Pomoč pri potiskanju vam olajša potiskanje električnega kolesa. Ko je ta funkcija vključena, je hitrost odvisna od izbrane prestave in lahko doseže največ **6 km/h**. Če je izbrana nižja prestava, je nižja tudi hitrost pri vklopljeni funkciji pomoči pri potiskanju (pri polni moči).

► **Funkcijo pomoči pri potiskanju je dovoljeno uporabljati izključno pri potiskanju električnega kolesa.** Če kolesi električnega kolesa med uporabo funkcije pomoči pri potiskanju nista v stiku s tlemi, obstaja nevarnost poškodb.

Za **vklop** pomoči pri potiskanju kratko pritisnite tipko **WALK** na računalniku. V 3 sekundah po vklopu pritisnite tipko **+** in jo pridržite. Pogon električnega kolesa se vklopi.

Opomba: pomoči pri potiskanju na ravni podpore **OFF** ni mogoče vklopiti.

Pomoč pri potiskanju se **izklopi** v naslednjih primerih:

- izpust tipke **+**,

- kolesi električnega kolesa blokirata (npr. zaradi zaviranja ali trka ob oviro),
- prekoračena hitrost **6 km/h**.

Način delovanja pomoči pri potiskanju je predmet nacionalnih predpisov, zaradi česar se lahko razlikuje od zgorajnjega opisa oz. je lahko izklopljen.

Vklop/izklop luči na kolesu

Pri izvedbah, pri katerih sistem eBike napaja vozno luč, je mogoče prek računalnika s tipko za luči kolesa **(1)** sočasno vklopiti in izklopiti prednjo in zadnjo luč.

Pred vsako vožnjo preverite delovanje luči kolesa.

Ko je luč prižgana, zasveti prikaz vozne luči **f** v statusni vrstici na zaslonu.

Vklop in izklop luči na kolesu ne vpliva na osvetlitev prikazovalnika.

Lock (funkcija Premium)

Funkcijo Lock lahko kupite v <Trgovina> aplikacije eBike Connect. Po vklopu funkcije Lock je zaradi izklopa računalnika podpora pogonske enote električnega kolesa izklopljena. Vklop je mogoče samo prek računalnika pripadajočega električnega kolesa.

Podrobna navodila najdete v spletni različici navodil za uporabo na spletnem naslovu www.Bosch-eBike.com

Activity tracking (Spremljanje dejavnosti)

Za snemanje svojih aktivnosti se morate registrirati oz. prijaviti na portal eBike Connect ali v aplikacijo eBike Connect.

Za zajem aktivnosti morate privoliti v shranjevanje lokacijskih podatkov na portalu oz. v aplikaciji. Samo v tem primeru se bodo vaše aktivnosti prikazale na portalu in v aplikaciji. Snemanje položaja se izvede samo, če je računalnik povezan z aplikacijo eBike Connect.

Aktivnosti se po sinhronizaciji prikažejo v aplikaciji in na portalu že med vožnjo.

eShift (dodatna oprema)

eShift pomeni vključitev elektronskih prestavnih sistemov v sistem eBike. Komponente eShift je proizvajalec električno povezal s pogonsko enoto. Upravljanje elektronskih prestavnih sistemov je opisano v posebnih navodilih za uporabo.

ABS – sistem proti blokiranju koles (opsijsko)

Če je kolo opremljeno s sistemom Bosch eBike ABS brez zunanje kontrolne lučke, se kontrolna lučka ob zagonu sistema in v primeru napake prikaže na zaslonu **Nyon (BUI350)**. Podrobnosti o sistemu ABS in načinu delovanja si lahko preberete v navodilih za uporabo sistema ABS.

Posodobitve programske opreme

Če je **Nyon (BUI350)** povezan z brezžičnim omrežjem, se samodejno preverja, ali je na voljo novejša različica programske opreme. Če je na voljo posodobitev programske opreme, se prikaže obvestilo za uporabnika. Uporabnik

lahko posodobitve najde tudi ročno prek <System Settings (Sistemske nastavitve)>.

Pojasnila glede vožnje s sistemom eBike

Skrbno ravnanje z električnim kolesom

Upoštevajte delovne temperature in temperature skladiščenja, ki veljajo za komponente električnega kolesa.

Pogonsko enoto, računalnik in akumulatorsko baterijo zaščitite pred ekstremnimi temperaturami (npr. pred močnimi sončnimi žarki brez hkratnega zračenja). Ekstremne temperature lahko poškodujejo komponente (predvsem akumulatorsko baterijo).

Poskrbite, da bo prikazovalnik računalnika Nyon vedno čist. Če je prikazovalnik umazan, lahko pride do napačnega zaznavanja svetlosti. V navigacijskem načinu lahko pride do napačnega preklapljanja med dnevom/nočjo.

Zaradi nenadne spremembe pogojev v okolici se lahko steklo orosi na notranji strani. Temperatura se kmalu izravna in kondenzat izgine.

Upravljalni sistem Nyon

Upravljalni sistem Nyon sestavljajo tri komponente:

1. Računalnik Nyon z upravljalno enoto
2. Aplikacija za pametne telefone **Bosch eBike Connect**
3. Spletni portal www.eBike-Connect.com

Številne nastavitve in funkcije je mogoče upravljati oz. uporabljati na vseh komponentah. Nekatere nastavitve in funkcije je mogoče upravljati zgolj z določenimi komponentami. Sinhronizacija podatkov je z internetno povezavo/povezavo *Bluetooth*® samodejna. V naslednji preglednici so navedene razpoložljive funkcije.

Funkcije računalnika

①

Funkcije aplikacije za pametni telefon

②

Funkcije spletnega portala

③

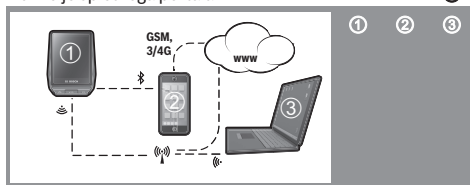

Prijava/registracija	✓	✓	✓
Spreminjanje nastavitvev	✓	✓	✓
Zbiranje podatkov o vožnji	✓		
Prikaz podatkov o vožnji v realnem času	✓		
Urejanje/analiza podatkov o vožnji		✓	✓
Nastavitve uporabniško določenih prikazov	✓		
Prikaz trenutne lokacije	A)	A)	✓
Navigacija	✓		
Načrtovanje poti	✓	✓	✓
Prikaz preostalega dometa (s krogom, ki obkroža trenutno lokacijo)	✓		

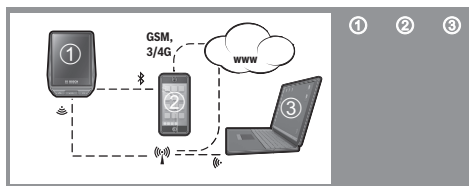

Učinek vadbe v realnem času	✓		
Pregled voženj		✓	✓
Nakup naprednih funkcij		✓	

A) GPS obvezen

Napredne funkcije

Standardne funkcije upravljalnega sistema **Nyon (BUI350)** je mogoče nadgraditi z nakupom **naprednih funkcij** prek trgovine App Store za naprave Apple iPhone oz. trgovine Google Play za naprave Android.

Poleg brezplačne aplikacije **Bosch eBike Connect** je na voljo več plačljivih naprednih funkcij. Podroben seznam razpoložljivih dodatnih aplikacij najdete v spletni različici navodil za uporabo na spletnem naslovu www.Bosch-eBike.com.

Prikazi in nastavitve računalnika

Opomba: vse nastavitve in besedila na naslednjih straneh veljajo za trenutno različico programske opreme. Po posodobitvi programske se lahko zgodi, da se nastavitve in besedila nekoliko razlikujejo.

Nyon je opremljen z zaslonom na dotik. Med posameznimi prikazi se lahko pomikate s potegom prsta v levo ali desno. Funkcije ali podmenije na prikazu stanja lahko odprete s pritiskom nanje.

Nyon je opremljen s standardnimi in prednastavljenimi prikazi. Uporabnik lahko ustvari tudi lastne prikaze. Uporabnik lahko spreminja vrstni red in število prikazov. Za prikaze je na voljo do 25 ploščic. Opis prikazov v teh navodilih za uporabo je naveden v vrstnem redu, v katerem so urejeni v osnovni konfiguraciji pri dobavi računalnika.

Standardni prikazi so:

- <Ride Screen (Prikaz o vožnji)>
- <Status Screen (Prikaz stanja)>
- <Map Screen (Prikaz zemljevidov)>
- <Trip Data Screen (Prikaz podatkov o vožnji)>
- <Analysis Screen (Prikaz vrednotenja)>

Med prednastavljene prikaze spadajo:

- <Fitness Screen (Prikaz telesne pripravljenosti)>
- <eMTB Screen (Prikaz eMTB)>
- <Basic Screen (Osnovni prikaz)>

S tipkama < (14) in > (10) lahko tudi med vožnjo odprete različne prikaze z informacijami o vožnji. Tako lahko med vožnjo obe roki obdržite na krmilu.

S tipkama + (15) in - (12) lahko povečate ali zmanjšate stopnjo podpore.

<Settings (Nastavitve)>, do katerih lahko dostopate prek <Status Screen (Prikaz stanja)>, med vožnjo ne morete spreminjati.

<Ride Screen (Prikaz o vožnji)>



a Hitrost

- b Merska enota za hitrost
- c Čas^{A)}
- d Trenutni čas je prikazan glede na izbran časovni pas. Nastavi se samodejno prek sistema GPS.
- d Raven podpore
Zaslon se obarva glede na raven podpore.
- e Povezava s senzorjem srčnega utripa
Obenem je rezervirano mesto za druge dogodke. Prikaz se pojavi, ko nastopi dogodek (npr. vzpostavitev povezave s pametnim telefonom).
- f Vozna luč
Simbol se prikaže, ko je vozna luč vklopljena.
- g Polnjenje akumulatorske baterije električnega kolesa
- h Podatki o dometu^{B)}
- i Prevožena razdalja
- j Moč motorja
- k Lastna zmogljivost

A) Pri električnih kolesih s sistemom ABS je pri zagonu sistema ali v primeru napake sistema ABS namesto časa prikazan napis **((ABS))**.

B) Ko navigacija **poteka**, sta na koncu lestvice prikazani ciljna zastavica in preostala razdalja do cilja. Če je akumulatorska baterija električnega kolesa zadostno napolnjena, je desni del lestvice obarvan zeleno. Če je desni del lestvice obarvan oranžno ali rdeče, pri trenutno nastavljeni ravni podpore ni zagotovljeno, da boste s podporo motorja lahko dosegli svoj cilj, ali to ni mogoče. Če izberete nižjo raven podpore motorja, je mogoče, da bo preostala napolnjenost akumulatorske baterije zadoščala za doseg zelenega cilja.

C) Ko navigacija **ne poteka**, so na levi prikazani prevoženi kilometri, na desni pa domet.

Prikazi a ... g so del statusne vrstice in so vidni na vsakem prikazu.

Če računalnik odstranite iz nosilca, se spremeni statusna vrstica:

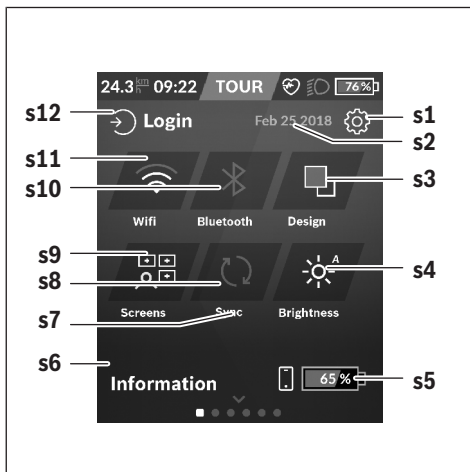

- l Polnjenje akumulatorske baterije računalnika
Če ste povezani s povezavo Bluetooth® in/ali brezžičnim omrežjem, se v sredini prikažeta ustrezni ikoni.
- g Polnjenje akumulatorske baterije električnega kolesa
Zadnje stanje napolnjenosti akumulatorske baterije električnega kolesa

<Status Screen (Prikaz stanja)>

- s1 Gumb <Settings (Nastavitve)>**
- s2 Datum**
- s3 <Design (Barvna shema)>**
Tu lahko preklopite s svetlega na temno ozadje.
- s4 Gumb <Brightness (Svetlost)>**
Tu lahko izbirate med naslednjimi stopnjami svetlosti: 25 % | 50 % | 75 % | 100 % | Samod.
- s5 Polnjenje akumulatorske baterije pametnega telefona**
- s6 <Information (Informacije)>**
Tu so prikazani najnovejši dogodki (npr. prenos zemljevidov).
- s7 Čas zadnje sinhronizacije**
- s8 Gumb za sinhronizacijo**
- s9 Gumb <Screens (Prikazi)>**
S tem gumbom lahko prilagodite vrstni red prikazov in vsebin.
- s10 Gumb <Bluetooth>**
Pritisk: Vkllop/izkllop
Daljši pritisk: Hitri dostop do menija za *Bluetooth®*
- s11 Gumb <WiFi (Brezžična povezava)>**
Pritisk: Vkllop/izkllop
Daljši pritisk: Hitri dostop do menija za brezžično omrežje
- s12 <Login (Prijava)>**
Tu se lahko uporabnik poveže s svojimi prijavnimi podatki.

<Settings (Nastavitve)>

Do menija z nastavitvami lahko dostopate prek prikaza stanja. Nastavitve **<Settings (Nastavitve)>** med vožnjo ne morete odpreti in spreminjati.

Pritisnite gumb Nastavitve **<Settings (Nastavitve)>** in izberite želeno nastavitve/podmeni. S pritiskom pušnice Nazaj v zgornji vrstici se vrnete v prejšnji meni. S pritiskom

simbola **x** (v zgornji vrstici desno) zaprete meni z nastavitvami.

Na prvi ravni nastavitvev so na voljo naslednja nadrejena področja:

- **<Map Settings (Nastavitve zemljevidov)>**
Prek **<Map Settings (Nastavitve zemljevidov)>** lahko izberete pogled zemljevida (2D/3D), pregledate prenesene zemljevide in posodobite zemljevidov ter prenesete priporočene zemljevide.
- **<My eBike (Moje električno kolo)>** – nastavitve električnega kolesa:
Števce, kot so dnevno prevoženi kilometri in povprečne vrednosti, lahko samodejno ali ročno nastavite na „0“ oz. ponastavite domet. Vrednost obsega kolesa, ki jo je nastavil proizvajalec, lahko spremenite za ±5 %. Če je vaše električno kolo opremljeno s sistemom **eShift**, lahko tu nastavite tudi sistem **eShift**. Prodajalec kolesa lahko termin servisa določi na podlagi časa delovanja in/ali časovnega obdobja. Na strani s komponentami električnega kolesa so za vsako komponento prikazani serijska številka, različica strojne opreme, različica programske opreme in drugi identifikacijski podatki posameznih komponent.
- **<Screen Management (Upravljanje zaslona)>**
Pod to menijsko točko lahko prilagodite prikaze in vsebino ploščic glede na lastne potrebe.
- **<Connections (Povezave)>**
Tu lahko nastavite povezave *Bluetooth®* in povezave z brezžičnim omrežjem
- **<My Profile (Moj profil)>**
Tu lahko vnesete ali prilagodite podatke trenutnega uporabnika.
- **<System Settings (Sistemske nastavitve)>**
Izbirate lahko med prikazom hitrosti in razdalje v kilometrih ali miljah in med 12 ali 24-urnim prikazom časa ter izberete čas, časovni pas, datum ter zeleni jezik. Računalnik Nyon lahko ponastavite na tovarniške nastavitve, zaženete posodobitev programske opreme (če je na voljo) in izberete črn ali bel dizajn.
- **<Information (Informacije)>**
Obvestila o pogosto zastavljenih vprašanjih, certifikatih, kontaktnih podatkih, informacijah o licencah. Podrobnejši opis posameznih parametrov je na voljo v spletnih navodilih za uporabo www.Bosch-eBike.com.

<Map Screen (Prikaz zemljevidov)>

Navigacija poteka na podlagi zemljevidov, ki temeljijo na projektu Open Street Map (OSM).

Ko vklopite računalnik Nyon, začne naprava iskati satelite za sprejem signala GPS. Ko je najdenih dovolj satelitov, se točka položaja obarva s sive na modro. Iskanje satelitov lahko v neugodnih vremenskih pogojih ali pri neugodnih lokacijah traja nekoliko dlje. Če Nyon dalj časa ne najde satelitov, ga zaženite na novo.

Prvo iskanje satelitov lahko traja več minut.

Za najtočnejšo opredelitev položaja mora prvo iskanje satelitov potekati na prostem. Tudi če je lokacija bila opredeljena, je najbolje, da se nekaj minut ne premikate.

Ko Nyon opredeli vaš položaj, bo prikazan na zemljevidu. Za **povečanje** odseka zemljevida se zaslon na dotik dotaknite z **dvema** prstoma in ju razprite. Za **pomanjšanje** odseka zemljevida povlecite prsta skupaj. Za **pomikanje** po zemljevidu preprosto povlecite zemljevid z obema prstoma. Za **izbiro cilja** na zemljevidu pridržite s prstom.

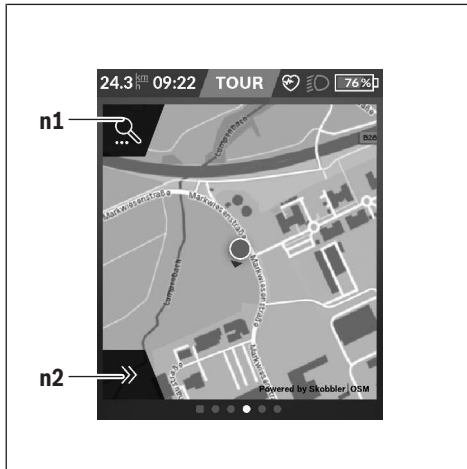

- n1 Iskanje za navigacijo
- n2 Navigacijske funkcije

V navigacijskih funkcijah **n2** lahko cilje izberete tako, da jih dosežete s trenutno napolnjenostjo akumulatorske baterije.

Ko navigacija poteka, uporabnik prejema podatke o tem, ali lahko s trenutnim načinom podpore in trenutno napolnjenostjo akumulatorske baterije električnega kolesa doseže svoj cilj.

Krog okoli trenutne lokacije prikazuje razdaljo, ki jo lahko glede na nastavljeno raven podpore in teren prevozite s trenutno napolnjenostjo akumulatorske baterije. Če spremenite raven podpore, se krog ustrezno prilagodi.

Ko izberete iskanje za navigacijo **n1**, se prikaže naslednji meni:

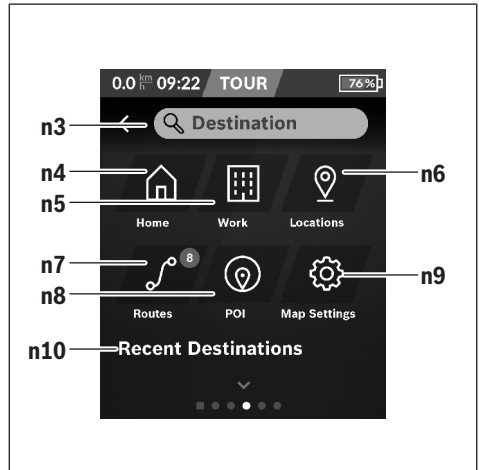

- n3** Polje za vnos **<Destination (Cilj)>**
Vnesite naslov cilja ali točko zanimanja (POI) (npr. restavracijo). Na podlagi vnosa bodo prikazani vsi možni naslovi, oddaljeni do 100 km.
- n4** Gumb **<Home (Domov)>**
Z izbiro tega gumba izberete vožnjo do doma.^{A)}
- n5** Gumb **<Work (Delo)>**
Z izbiro tega gumba izberete vožnjo do delovnega mesta.^{A)}
- n6** Gumb **<Locations (Lokacije)>**
Z izbiro tega gumba lahko dostopate do svojih shranjenih lokacij, sinhroniziranih z aplikacijo ali portalom.
- n7** Gumb **<Routes (Poti)>**
Prikazane bodo poti, ki so bile shranjene na portalu in nato sinhronizirane.
- n8** Gumb **<POI (Točke zanimanja)>**
Z izbiro tega gumba najdete splošno zanimive cilje, kot so npr. restavracije in trgovine.
- n9** Gumb **<Map Settings (Nastavitve zemljevidov)>**
Z izbiro tega gumba lahko prilagodite pogled zemljevidov ali upravljate zemljevide.
- n10** **<Recent Destinations (Zadnji cilji)>**
Tu so navedene zadnje poti in lokacije.

^{A)} Podatki iz aplikacije in s portala so preneseni in prikazani. Ko vnesete cilj, se najprej prikaže najhitrejša pot (**<Fast (Hitro)>**). Poleg tega lahko izberete tudi najlepšo pot (**<Scenic (Lepo)>**) ali pot za gorsko kolesarjenje (**<MTB (Gorsko kolesarjenje)>**). Poleg tega lahko izberete vožnjo domov (če ste vnesli domači naslov na portalu) ali enega od zadnjih ciljev ali pobrskate po shranjenih lokacijah in poteh. Preostali domet akumulatorske baterije se izračuna in prikaže ob upoštevanju topografskih danosti. Izračun topografskega dometa je omejen na največ 100 km. Poti GPX, ki jih uvozite ali načrtujete prek spletnega portala, se prek povezave *Bluetooth®* ali brezžičnega omrežja prenesejo na vaš Nyon. Te poti lahko po potrebi odprete. ^{Če}

ste v bližini poti, vas sistem lahko vodi do začetne točke ali pa z navigacijo začnete s trenutnega mesta.

Pri temperaturah pod 0 °C je treba upoštevati večja odstopanja pri meritvi nadmorske višine.

Navigacija v teku

Naslednja slika prikazuje primer navigacije v teku z razlago prikazanih simbolov.

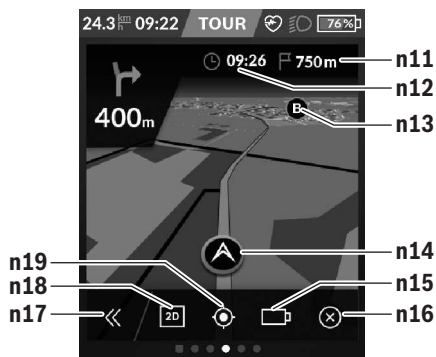

- n11 Oddaljenost od cilja
- n12 Čas prihoda
- n13 Cilj
- n14 Trenutni položaj
- n15 Prikaz dometa baterije
- n16 Prekinitev navigacije v teku
- n17 Odprtje in zaprtje razdelka (nazaj na iskanje)
- n18 Preklop med pogledom 2D in 3D
- n19 Centriranje pogleda (nazaj na trenutni položaj)

<Trip Data Screen (Prikaz podatkov o vožnji)>



- i <Trip Distance (Prevožena pot)>
Prikaz prevožene poti
- m <Trip Time (Čas vožnje)>
Prikaz trajanja vožnje
- n <Avg. Speed (Povprečna hitrost)>
Prikaz povprečne hitrosti
- o <Altitude (Nadmorska višina)>
Prikaz nadmorske višine

<Analysis Screen (Prikaz vrednotenja)>



- p <Riding Mode Usage (Uporaba načinov vožnje)>
Prikaz uporabe različnih načinov vožnje
- q <Max. Speed (Najv. hitrost)>
Prikaz največje hitrosti
- r <Ascent (Vzpon)>
Prikaz naklona
- s <Avg. Power (Povpr. zmogljivost)>
Prikaz razmerja med vožnjo brez podpore motorja in z njo

Ustvarjanje lastnih prikazov

Za vključitev prednastavljenih prikazov ali ustvarjanje novih na prikazu stanja izberite gumb Prilagodi s9. V spodnji vrstici lahko izbirate med 4 ikonami za prilagoditev.

Funkcijo lahko po želji zaženete tudi prek <Settings (Nastavitve)> → <Screens (Prikazi)>.

Na voljo so naslednje možnosti:

- Premik prikazov
- Ustvarjanje novih prikazov
- Brisanje prikazov
- Dodajanje prednastavljenih prikazov

<Fitness Screen (Prikaz telesne pripravljenosti)> (prednastavljen prikaz)



t <My Power (Moja zmogljivost)>

Prikaz vožnje brez podpore motorja

u <Cadence (Frekvenca poganjanja)>

Prikaz frekvenca poganjanja

r <Heart Rate (Srčni utrip)>

Prikaz srčnega utripa

v <Calories (Kalorije)>

Prikaz porabljenih kilokalorij

<eMTB Screen (Prikaz eMTB)> (prednastavljen prikaz)



r <Slope (Naklon)>

Prikaz naklona

o <Altitude (Nadmorska višina)>

Prikaz nadmorske višine

w <Altitude Graph (Višinski profil)>

Prikaz višinskega profila

x <Max. Slope (Najv. naklon)>

Prikaz največjega naklona

y <Ascent (Vzpon)>

Prikaz razlike v nadmorski višini

<Basic Screen (Osnovni prikaz)> (prednastavljen prikaz)

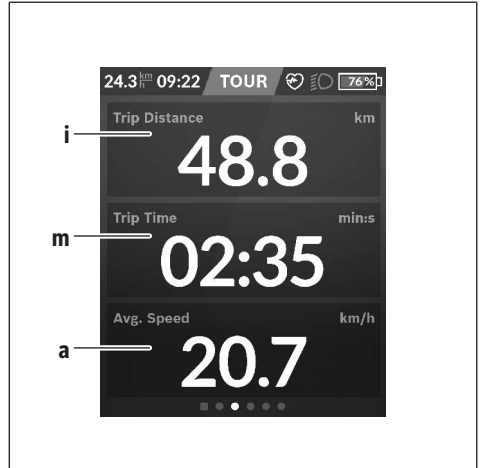

i <Trip Distance (Prevožena pot)>

Prikaz prevožene poti

m <Trip Time (Čas vožnje)>

Prikaz trajanja vožnje

a <Avg. Speed (Povprečna hitrost)>

Prikaz povprečne hitrosti

<Quick Menu (Hitri meni)>

V hitrem meniju so prikazane izbrane nastavitve, ki jih je mogoče spremeniti tudi med vožnjo.

Dostop do hitrega menija je mogoč z izbirno tipko (11). S tipkama < (14) in > (10) se lahko pomikate med podmeniji. Točke v podmenijih izberete s pritiskom na tipko + (15) ali - (12).

Prek <Status Screen (Prikaz stanja)> ne morete odpreti <Quick Menu (Hitri meni)>.

Prek <Quick Menu (Hitri meni)> lahko odprete naslednje podmenije:

- <Trip Data (Podatki o vožnji)>

Prek tega podmenija lahko ponastavite vse podatke o do tedaj opravljeni poti na nič.

- <Select Destination (Izbira cilja)>

Prek tega podmenija lahko shranite svojo trenutno lokacijo ali začnete navigacijo domov.

- <Map Zoom (Povečanje zemljevida)>

Prek tega podmenija lahko povečate ali pomanjšate odsek zemljevida.

- **<Brightness (Svetlost)>**
Prek tega podmenija lahko izbirate med različnimi stopnjami svetlosti: 25 % | 50 % | 75 % | 100 % | Samod.
- **<Design (Barvna shema)>**
Prek tega podmenija lahko izbirate med svetlim in temnim ozadjem.
- **<eShift>** (opcijsko)
Prek tega podmenija lahko nastavite frekvenco poganjanja.
- **<Custom Riding Modes (Osebni načini vožnje)>**
(napredna funkcija, na voljo v trgovinah App Store in Google Play Store)
Prek tega podmenija lahko izbirate med posameznimi načini vožnje.
- **<Quick Menu (Hitri meni)>**
Prek tega podmenija lahko spet zapustite **<Quick Menu (Hitri meni)>**.

Prikaz kode napake

Komponente sistema eBike se ves čas samodejno preverjajo. V primeru napake se na računalniku prikaže ustrezna koda napake.

Pogon se glede na vrsto napake po potrebi samodejno izklopi. Kljub temu je mogoče vedno nadaljevati vožnjo brez podpore pogona. Pred nadaljnji vožnjami je treba električno kolo preveriti.

► **Vsa popravila naj opravi zgolj pooblaščen prodajalec koles.**

Koda	Vzrok	Ukrepi
410	Ena ali več tipk računalnika je blokiranih.	Preverite, ali so tipke zataknjene, npr. zaradi vdora umazanije. Tipke po potrebi očistite.
414	Težava pri povezovanju upravljalne enote	Poskrbite za pregled priključkov in povezav
418	Ena ali več tipk upravljalne enote je blokiranih.	Preverite, ali so tipke zataknjene, npr. zaradi vdora umazanije. Tipke po potrebi očistite.
419	Napaka pri konfiguraciji	Ponovno zaženite sistem. Če je težava še vedno prisotna, se obrnite na svojega trgovca Boschvih električnih koles.
422	Težava s povezavo pogonske enote	Poskrbite za pregled priključkov in povezav
423	Težava s povezavo akumulatorske baterije električnega kolesa	Poskrbite za pregled priključkov in povezav
424	Napaka v komunikaciji med komponentami	Poskrbite za pregled priključkov in povezav
426	Notranja napaka prekoračitve časa	Ponovno zaženite sistem. Če je težava še vedno prisotna, se obrnite na svojega trgovca Boschvih električnih koles. Ko je prisotna ta napaka, v meniju osnovnih nastavitev ni mogoče odpreti in nastaviti obsega pnevmatik.
430	Notranja akumulatorska baterija računalnika je prazna (ne pri BUI350)	Napolnite računalnik (v nosilcu ali prek USB-priključka)
431	Napaka različice programske opreme	Ponovno zaženite sistem. Če je težava še vedno prisotna, se obrnite na svojega trgovca Boschvih električnih koles.
440	Notranja napaka pogonske enote	Ponovno zaženite sistem. Če je težava še vedno prisotna, se obrnite na svojega trgovca Boschvih električnih koles.
450	Notranja napaka programske opreme	Ponovno zaženite sistem. Če je težava še vedno prisotna, se obrnite na svojega trgovca Boschvih električnih koles.
460	Napaka na USB-priključka	Odstranite kabel iz USB-priključka na računalniku. Če je težava še vedno prisotna, se obrnite na svojega trgovca Boschvih električnih koles.
490	Notranja napaka računalnika	Poskrbite za pregled računalnika
500	Notranja napaka pogonske enote	Ponovno zaženite sistem. Če je težava še vedno prisotna, se obrnite na svojega trgovca Boschvih električnih koles.
502	Napaka luči na kolesu	Preverite luč in pripadajoče kable. Ponovno zaženite sistem. Če je težava še vedno prisotna, se obrnite na svojega trgovca Boschvih električnih koles.
503	Napaka senzorja hitrosti	Ponovno zaženite sistem. Če je težava še vedno prisotna, se obrnite na svojega trgovca Boschvih električnih koles.
504	Zaznana je bila napaka signala hitrosti.	Preverite položaj magneta na naperi in ga po potrebi popravite. Preverite, ali je prišlo do napake (Tuning). Podpora za pogon se zmanjša.
510	Notranja napaka senzorja	Ponovno zaženite sistem. Če je težava še vedno prisotna, se obrnite na svojega trgovca Boschvih električnih koles.
511	Notranja napaka pogonske enote	Ponovno zaženite sistem. Če je težava še vedno prisotna, se obrnite na svojega trgovca Boschvih električnih koles.
530	Napaka akumulatorske baterije	Izklopite električno kolo, odstranite akumulatorsko baterijo električnega kolesa in jo ponovno vstavite. Ponovno zaženite

Koda	Vzrok	Ukrepi
		sistem. Če je težava še vedno prisotna, se obrnite na svojega trgovca Boschevih električnih koles.
531	Napaka pri konfiguraciji	Ponovno zaženite sistem. Če je težava še vedno prisotna, se obrnite na svojega trgovca Boschevih električnih koles.
540	Napaka temperature	Električno kolo je zunaj dovoljenega temperaturnega območja. Izklopite sistem eBike, da pogonsko enoto ohladite ali segrejete na dovoljeno temperaturo. Ponovno zaženite sistem. Če je težava še vedno prisotna, se obrnite na svojega trgovca Boschevih električnih koles.
550	Zazanjan je bil nedovoljen porabnik.	Odstranite porabnik. Ponovno zaženite sistem. Če je težava še vedno prisotna, se obrnite na svojega trgovca Boschevih električnih koles.
580	Napaka različice programske opreme	Ponovno zaženite sistem. Če je težava še vedno prisotna, se obrnite na svojega trgovca Boschevih električnih koles.
591	Napaka pri preverjanju pristnosti	Izklopite sistem eBike. Odstranite akumulatorsko baterijo in jo ponovno namestite. Ponovno zaženite sistem. Če je težava še vedno prisotna, se obrnite na svojega trgovca Boschevih električnih koles.
592	Nezdružljiva komponenta	Namestite združljiv prikazovalnik. Če je težava še vedno prisotna, se obrnite na svojega trgovca Boschevih električnih koles.
593	Napaka pri konfiguraciji	Ponovno zaženite sistem. Če je težava še vedno prisotna, se obrnite na svojega trgovca Boschevih električnih koles.
595, 596	Napaka v komunikaciji	Preverite električno napeljavo do menjalnika in ponovno zaženite sistem. Če je težava še vedno prisotna, se obrnite na svojega trgovca Boschevih električnih koles.
602	Notranja napaka akumulatorske baterije	Ponovno zaženite sistem. Če je težava še vedno prisotna, se obrnite na svojega trgovca Boschevih električnih koles.
603	Notranja napaka akumulatorske baterije	Ponovno zaženite sistem. Če je težava še vedno prisotna, se obrnite na svojega trgovca Boschevih električnih koles.
605	Napaka temperature akumulatorske baterije	Akumulatorska baterija je zunaj dovoljenega temperaturnega območja. Izklopite sistem eBike, da akumulatorsko baterijo ohladite ali segrejete na dovoljeno temperaturo. Ponovno zaženite sistem. Če je težava še vedno prisotna, se obrnite na svojega trgovca Boschevih električnih koles.
606	Zunanja napaka akumulatorske baterije	Preverite ožičenje. Ponovno zaženite sistem. Če je težava še vedno prisotna, se obrnite na svojega trgovca Boschevih električnih koles.
610	Napaka napetosti akumulatorske baterije	Ponovno zaženite sistem. Če je težava še vedno prisotna, se obrnite na svojega trgovca Boschevih električnih koles.
620	Napaka polnilnika	Zamenjajte polnilnik. Obrnite se na svojega trgovca Boschevih električnih koles.
640	Notranja napaka akumulatorske baterije	Ponovno zaženite sistem. Če je težava še vedno prisotna, se obrnite na svojega trgovca Boschevih električnih koles.
655	Večkratna napaka akumulatorske baterije	Izklopite sistem eBike. Odstranite akumulatorsko baterijo in jo ponovno namestite. Ponovno zaženite sistem. Če je težava še vedno prisotna, se obrnite na svojega trgovca Boschevih električnih koles.
656	Napaka različice programske opreme	Obrnite se na svojega trgovca za Boschev sistem eBike, da bo posodobil programsko opremo.
7xx	Napaka pri komponentah drugih proizvajalcev	Upoštevajte navedbe v navodilih za uporabo proizvajalca komponente.
800	Notranja napaka sistema ABS	Obrnite se na svojega trgovca Boschevih električnih koles.

Koda	Vzrok	Ukrepi
810	Nemogoči signali na senzorju hitrosti kolesa	Obrnite se na svojega trgovca Boschevih električnih koles.
820	Napaka v povezavi s senzorjem hitrosti sprednjega kolesa	Obrnite se na svojega trgovca Boschevih električnih koles.
821 ... 826	Nemogoči signali na senzorju hitrosti sprednjega kolesa Plošča senzorja morda ni prisotna, je pokvarjena ali napačno nameščena; velika razlika v premeru pnevmatike med sprednjim in zadnjim kolesom; ekstremni pogoji vožnje, npr. vožnja po zadnjem kolesu	Ponovno zaženite sistem in opravite preizkusno vožnjo, ki naj traja vsaj 2 minuti. Opozorilna lučka ABS mora ugasniti. Če je težava še vedno prisotna, se obrnite na svojega trgovca Boschevih električnih koles.
830	Napaka v povezavi s senzorjem hitrosti zadnjega kolesa	Obrnite se na svojega trgovca Boschevih električnih koles.
831 833 ... 835	Nemogoči signali na senzorju hitrosti zadnjega kolesa Plošča senzorja morda ni prisotna, je pokvarjena ali napačno nameščena; velika razlika v premeru pnevmatike med sprednjim in zadnjim kolesom; ekstremni pogoji vožnje, npr. vožnja po zadnjem kolesu	Ponovno zaženite sistem in opravite preizkusno vožnjo, ki naj traja vsaj 2 minuti. Opozorilna lučka ABS mora ugasniti. Če je težava še vedno prisotna, se obrnite na svojega trgovca Boschevih električnih koles.
840	Notranja napaka sistema ABS	Obrnite se na svojega trgovca Boschevih električnih koles.
850	Notranja napaka sistema ABS	Obrnite se na svojega trgovca Boschevih električnih koles.
860, 861	Napaka v napajanju	Ponovno zaženite sistem. Če je težava še vedno prisotna, se obrnite na svojega trgovca Boschevih električnih koles.
870, 871 880 883 ... 885	Napaka v komunikaciji	Ponovno zaženite sistem. Če je težava še vedno prisotna, se obrnite na svojega trgovca Boschevih električnih koles.
889	Notranja napaka sistema ABS	Obrnite se na svojega trgovca Boschevih električnih koles.
890	Opozorilna lučka je pokvarjena ali manjka; sistem ABS morda ne deluje.	Obrnite se na svojega trgovca Boschevih električnih koles.
ni prikaza	Notranja napaka računalnika	Ponovno zaženite sistem eBike tako, da ga izklopite in ponovno vklopite.

Vzdrževanje in servisiranje

- ▶ **Izklopite računalnik, kadar izvajate čistilna, vzdrževalna ali servisna dela na držalu ali računalniku.**

Samo tako boste preprečili nepravilno delovanje/napake.

Vzdrževanje in čiščenje

Vseh komponent ni dovoljeno čistiti z vodo pod tlakom.

Poskrbite, da bo prikazovalnik računalnika vedno čist. Če je prikazovalnik umazan, lahko pride do napačnega prepoznavanja svetlosti.

Za čiščenje računalnika uporabljajte mehko krpo, ki ste jo navlažili z vodo. Ne uporabljajte čistilnih sredstev.

Vsaj enkrat letno opravite tehnični pregled sistema eBike (npr. mehanski deli, stanje sistemske programske opreme).

Poleg tega lahko prodajalec kolesa termin servisa določi na podlagi časa delovanja in/ali časovnega obdobja. V tem primeru računalnik po vsakem vklopu prikaže datum termina za servis.

Za servis ali popravila električnega kolesa se obrnite na pooblaščenega prodajalca koles.

- ▶ **Vsa popravila naj opravi zgolj pooblaščen prodajalec koles.**

Servisna služba in svetovanje uporabnikom

Z vsemi vprašanji o sistemu eBike in njegovih komponentah se obrnite na pooblaščenega prodajalca koles.

Podatke za stik s pooblaščenimi prodajalci koles najdete na spletni strani www.bosch-ebike.com.

Transport

- ▶ **Če električnega kolesa ne prevažate v avtomobilu, ampak npr. na prtljajniku za kolo, snemite računalnik in akumulatorsko baterijo, da tako preprečite poškodbe.**

Odlaganje



Pogonsko enoto, računalnik z upravljalno enoto, akumulatorsko baterijo, senzor hitrosti, pribor in embalažo oddajte v okolju prijazno recikliranje.

Električnih koles in njihovih komponent ne odvrzite med gospodinjske odpadke!



Odslužene električne naprave (v skladu z Direktivo 2012/19/EU) in okvarjene ali izrabljene akumulatorske/navadne baterije (v skladu z Direktivo 2006/66/ES) je treba zbirati ločeno in jih okolju prijazno reciklirati.

Neuporabne komponente Boschevega električnega kolesa oddajte pooblaščenemu prodajalcu koles.

Pridržujemo si pravico do sprememb.

Sigurnosne napomene



Treba pročitati sve sigurnosne napomene i upute. Propusti do kojih može doći uslijed nepridržavanja sigurnosnih napomena i uputa mogu uzrokovati električni udar, požar i/ili teške ozljede.

Sačuvajte sve sigurnosne napomene i upute za buduću primjenu.

Pojam **baterija**, koji se koristi u ovim uputama za uporabu, odnosi se na sve originalne Bosch eBike baterije.

- ▶ **Neka vam prikaz na putnom računalo ne odvraća pozornost.** Ako niste usredotočeni isključivo na promet, postoji opasnost od nesreće. Ako želite unijeti promjenu režima rada u putno računalo, zaustavite se i unesite odgovarajuće podatke.
- ▶ **Namjestite svjetlinu zaslona tako da možete adekvatno uočiti važne informacije poput brzine ili simbole upozorenja.** Pogrešno namještena svjetlina zaslona može dovesti do opasnih situacija.
- ▶ **Prije nego što počnete s bilo kojim programom treninga, zatražite savjet liječnika glede opterećenja koja možete podnijeti.** Samo na ovaj način ćete izbjeći moguće opterećenje.
- ▶ **Prilikom korištenja senzora broja otkucaja srca, prikazani broj otkucaja srca može biti netočan zbog elektromagnetskih smetnji.** Prikazani broj otkucaja srca služi samo za orijentaciju. Ne preuzimamo odgovornost za posljedice uslijed netočno prikazanog broja otkucaja srca.
- ▶ **Nyon nije medicinsko-tehnički proizvod.** Prikazane vrijednosti na zaslonu za vježbanje mogu odstupati od stvarnih vrijednosti.
- ▶ **Ne otvarajte putno računalo.** Otvaranjem možete oštetiti putno računalo, a tada gubite jamstvo.
- ▶ **Putno računalo ne upotrebljavajte kao ručku.** Ako e-bicikl podignete držeći putno računalo, možete nepovratno oštetiti putno računalo.
- ▶ **Oprez!** Pri uporabi putnog računala s *Bluetooth®* i/ili WiFi mrežom može se pojaviti smetnja kod drugih uređaja i sustava, zrakoplova i medicinskih uređaja (npr. elektrostimulator srca, slušni aparati). Također nije moguće isključiti ozljede ljudi i životinja koji se nalaze u neposrednoj blizini. Nemojte koristiti putno računalo s *Bluetooth®* u blizini medicinskih uređaja, benzinskih postaja, kemijskih postrojenja, područja u kojima postoji opasnost od eksplozije ili eksploziva. Nemojte koristiti putno računalo s *Bluetooth®* u zrakoplovima. Izbjegavajte rad tijekom dužeg vremenskog razdoblja u neposrednoj blizini tijela.
- ▶ *Bluetooth®* slovni znak kao i grafički simbol (logotipovi) su registrirane trgovačke marke i vlasništvo Bluetooth SIG, Inc. Tvrtka Bosch eBike Systems ima licenciju za svako korištenje ovog slovnog znaka/grafičkog simbola.
- ▶ **Pročitajte i pridržavajte se sigurnosnih napomena i uputa u svim uputama za uporabu eBike sustava te u uputama za uporabu vašeg e-bicikla.**

Napomena za zaštitu podataka

Ako putno računalo odnesete u Bosch servis radi servisiranja, postoji mogućnost da se tvrtki Bosch prenesu podaci pohranjeni na putnom računalo.

Sigurnosne napomene povezane s navigacijom

- ▶ **Nemojte tijekom vožnje planirati rute. Zaustavite se i samo prilikom stajanja unesite novo odredište.** Ako niste usredotočeni isključivo na promet, postoji opasnost od nesreće.
- ▶ **Prekinite svoju rutu ako vam navigacija predlaže put koji je u odnosu na vaše vozačke sposobnosti smion, riskantan ili opasan.** Neka vam vaš navigacijski uređaj predloži alternativnu rutu.
- ▶ **Nemojte zanemariti ploče s prometnim znakovima, čak i ako vam navigacija navodi određeni put.** Gradilišta ili privremeno ograđene obilaznice navigacijski sustav ne uzima u obzir.
- ▶ **Ne služite se navigacijom u opasnim ili nejasnim prometnim situacijama (zatvorene ceste, obilaznice itd.).** Uvijek nosite sa sobom dodatne karte i mobilni telefon.

Opis proizvoda i radova

Namjenska uporaba

Putno računalo **Nyon (BUI350)** je predviđeno za upravljanje Bosch eBike sustavom i za prikaz podataka o vožnji.

Osim ovdje prikazanih funkcija može se dogoditi da se u svakom trenutku uvode izmjene softvera za uklanjanje pogrešaka i za promjene funkcija.

Dodatne informacije naći ćete na internetskoj stranici www.Bosch-eBike.com.

Upute za uporabu aplikacije i portala naći ćete u online uputama za uporabu pod www.Bosch-eBike.com.

Nyon (BUI350) nije namijenjen za navigaciju bez bicikla (za planinare ili vozače automobila).

Prikazani dijelovi uređaja

Numeriranje prikazanih komponenti odnosi se na prikaze na stranicama sa slikama koje se nalaze na početku ove upute.

Svi prikazi dijelova bicikla osim pogonske jedinice, putnog računala ukl. upravljačku jedinicu, senzora brzine i pripadajućih nosača su shematski i mogu odstupati kod vašeg e-bicikla.

- (1) Tipka za svjetlo bicikla
- (2) Zaštitna kapica USB utičnice
- (3) Tipka za uključivanje/isključivanje putnog računala
- (4) Nosač putnog računala^{A)}
- (5) Putno računalo
- (6) Zaslon (osjetljiv na dodir)
- (7) Senzor svjetline
- (8) USB utičnica
- (9) Mehanizam deblokade
- (10) Tipka za listanje naprijed
- (11) Tipka za odabir
- (12) Tipka za odabir prethodnog režima rada
- (13) Nosač upravljačke jedinice
- (14) Tipka za listanje natrag
- (15) Tipka za odabir sljedećeg režima rada
- (16) Upravljačka jedinica
- (17) Tipka za pomoć pri pomicanju/pomoć pri guranju **WALK**
- (18) Vijak za blokiranje putnog računala
- (19) Kontakti s pogonskom jedinicom
- (20) Kontakti s upravljačkom jedinicom

A) Pri pričvršćivanju na upravljač moguća su rješenja specifična za kupca čak i bez stezaljki upravljača.

Tehnički podaci

Putno računalo	Nyon	
Kód proizvoda		BUI350
Ukupna interna memorija	GB	8

Putno računalo	Nyon	
Struja punjenja (izlaz) USB priključka maks.	mA	1500
Napon punjenja USB priključka maks.	V	5
USB kabel za punjenje		1 270 016 360
Radna temperatura	°C	-5 ... +40
Temperatura skladištenja	°C	+10 ... +40
Temperatura punjenja	°C	0 ... +40
Litij-ionska interna baterija	V mAh	3,7 1000
Vrsta zaštite		IP x5
Podržani WLAN standardi		802.11b/g/n (2,4 GHz)
Težina cca.	kg	0,2
WLAN		
– Frekvencija	MHz	2400–2480
– Snaga odašiljanja	mW	< 100
Bluetooth®		
– Frekvencija	MHz	2400–2480
– Snaga odašiljanja	mW	< 10

Izjava o sukladnosti

Ovime tvrtka Robert Bosch GmbH, Bosch eBike Systems, izjavljuje da je tip radiouređaja **Nyon (BUI350)** u skladu sa zahtjevima Direktive 2014/53/EU i 2011/65/EU. Cijeli tekst EU izjave o sukladnosti dostupan je na sljedećoj internetskoj adresi: <https://www.ebike-connect.com/conformity>.

Putno računalo ima zasebne interne antene za Bluetooth, WLAN i GPS s predajom snage. Antene nisu dostupne korisniku. Svaka promjena od strane korisnika krši zakonsko odobrenje za ovaj proizvod.

Montaža

- ▶ **Deaktivirajte putno računalo i skinite ga ako ćete montirati nosač ili raditi na nosaču.** Na taj ćete način izbjeći kvar/pogrešnu uporabu.
- ▶ **Deaktivirajte putno računalo i skinite ga ako ćete umetnuti ili izvaditi sigurnosni vijak.** Na taj ćete način izbjeći kvar/pogrešnu uporabu.

Stavljanje i vađenje putnog računala (vidjeti slike A–B)

Za **stavljanje** putnog računala **(5)** najprije ga stavite s donjim dijelom na nosač **(4)** i zatim ga pritisnite prema naprijed tako da se putno računalo osjetno uglati. Provjerite je li putno računalo fiksno uglatjeno.

Za **vađenje** putnog računala **(5)** pritisnite mehanizam deblokade **(9)** i izvadite putno računalo prema gore.

- ▶ **Kada parkirate e-bicikl, skinite putno računalo.**

Moguće je vijkom blokirati mehanizam deblokade. U tu svrhu demontirajte nosač **(4)** s upravljača. Stavite putno računalo u nosač. Uvijte priloženi vijak za blokiranje **(18)** (navoj M3, dužina 5 mm) s donje strane u predviđeni navoj nosača. Ponovno montirajte nosač na upravljač.

Napomena: Vijak za blokiranje nije zaštićen od krađe.

Rad

Stavljanje eBike sustava u pogon

Preduvjeti

Sustav eBike možete aktivirati samo ako su ispunjeni sljedeći preduvjeti:

- Umetnuta je dovoljno napunjena eBike baterija (vidi upute za uporabu baterije).
- Putno računalo je ispravno umetnuto u nosač.
- Baterija putnog računala mora biti dovoljno napunjena.

Uključivanje/isključivanje eBike sustava

Za **uključivanje** eBike sustava imate na raspolaganju sljedeće mogućnosti:

- Kod umetnutog putnog računala i eBike baterije jednom kratko pritisnete tipku za uključivanje/isključivanje **(3)** putnog računala.
- Kod umetnutog putnog računala pritisnete tipku za uključivanje/isključivanje eBike baterije (moguća su specifična rješenja proizvođača bicikala kod kojih ne postoji pristup tipki za uključivanje/isključivanje baterije; vidi upute za uporabu proizvođača bicikla).

Pogon se uključuje čim nagazite pedalu (osim kod funkcije pomoć pri guranju ili u režimu rada **OFF**). Snaga motora ravna se prema namještenom režimu rada na putnom računalu.

Kada u normalnom načinu rada prestanete gaziti pedale ili kada postignete brzinu od **25/45 km/h**, eBike pogon isključuje režim rada. Pogon se automatski ponovno uključuje kada nagazite pedale i kada je brzina ispod **25/45 km/h**.

Za **isključivanje** eBike sustava imate na raspolaganju sljedeće mogućnosti:

- Pritisnete tipku za uključivanje/isključivanje **(3)** putnog računala u trajanju od najmanje 3 sekunde.
- Isključite eBike bateriju pritisnom na tipku za uključivanje/isključivanje baterije (moguća su specifična rješenja proizvođača bicikala kod kojih ne postoji pristup tipki za uključivanje/isključivanje baterije; vidi upute za uporabu proizvođača bicikala).

Napomena: **Nyon (BUI350)** se pritom vraća u stanje pripravnosti.

- Izvadite putno računalo iz nosača.

Ako u roku od oko 10 minuta ne zatražite prikaz snage eBike pogona (primjerice jer je e-bicikl zaustavljen) ili ako ne pritisnete tipku na putnom računalu ili upravljačkoj jedinici e-bicikla, eBike sustav, a time i baterija isključuje se automatski zbog uštede energije.

Nyon (BUI350) pritom prelazi u stanje pripravnosti.

Stanje pripravnosti

Možete prebaciti svoje putno računalo u stanje pripravnosti koje omogućuje brzo pokretanje putnog računala i sustava.

U stanje pripravnosti možete doći sljedećim mjerama:

- U tu svrhu pritisnete tipku za uključivanje/isključivanje **(3)** putnog računala u trajanju od najmanje 1 sekunde, ali ne dulje od 3 sekunde.
- Pričekajte 10 minuta da se sustav isključi.
- Isključite bateriju pritisnom na tipku za uključivanje/isključivanje baterije.

Stanje pripravnosti završava kada pritisnete tipku za uključivanje/isključivanje **(3)** putnog računala u trajanju od 1 sekunde.

Stanje pripravnosti završava i putno računalo se isključuje automatski kada je stanje napunjenosti baterije putnog računala ispod 75 %. U svakom slučaju putno računalo će se isključiti najkasnije u ponoć (0 sati).

Ako se **Nyon (BUI350)** ne može uključiti ili raditi ispravno, dugo pritisnete tipku za uključivanje/isključivanje (oko 15 s). Time bi se moglo ispraviti pogrešno ponašanje.

Električno napajanje putnog računala

Ako je putno računalo umetnuto u nosač **(4)**, ako je dovoljno napunjena eBike baterija umetnuta u e-bicikl i ako je uključen eBike sustav, baterija putnog računala se napaja i puni preko eBike baterije.

Ako putno računalo izvadite iz nosača **(4)**, električno napajanje se vrši preko baterije putnog računala. Ako je baterija putnog računala slaba, na zaslonu se prikazuje upozorenje.

Za punjenje baterije putnog računala putno računalo ponovno umetnite u nosač **(4)**. Imajte na umu da ako odmah ne stavite eBike bateriju da se puni, eBike sustav će se isključiti automatski nakon 10 minuta bez aktiviranja. U ovom slučaju se prekida i punjenje baterije putnog računala. Putno računalo možete puniti i pomoću USB priključka **(8)**. Otvorite zaštitnu kapicu **(2)**. Utaknite komercijalni USB punjač (nije u standardnom opsegu isporuke) ili USB priključak računala (maks. napon punjenja **5 V**; maks. struja

punjenja **1500 mA**) u USB utičnicu putnog računala preko Micro USB kabela.

Ako bateriju putnog računala ponovno ne napunite, datum i vrijeme na satu ostaju pohranjeni oko 6 mjeseci.

Napomena: Kako biste osigurali maksimalni životni vijek baterije putnog računala, trebate je naknadno puniti jedan sat svaka tri mjeseca.

USB priključak

Putno računalo može se puniti pomoću USB priključka.

U tu svrhu otvorite zaštitnu kapicu **(2)** USB priključka **(8)** na putnom računalu. USB priključak spojite s USB utičnicom **(8)** na putnom računalu preko USB kabela za punjenje Micro A – Micro B (može se kupiti kod Bosch trgovca električnih bicikala).

Nakon uporabe trebate ponovno pažljivo zatvoriti USB priključak zaštitnom kapicom **(2)**.

USB priključak nije voodootporan utični spoj. Prilikom vožnje po kiši ne smije biti priključen vanjski uređaj, a USB priključak mora biti zatvoren zaštitnom kapicom (2).

Nije moguće punjenje vanjskih uređaja pomoću USB priključka.

Prikaz stanja napunjenosti baterije

Prikaz stanja napunjenosti eBike baterije **g** možete očitati na (vidi „<Ride Screen (Zaslon za vožnju)>“, Stranica Hrvatski – 7) u statusnom retku. Stanje napunjenosti eBike baterije možete također očitati na LED lampicama na eBike bateriji.

Boja prikaza	Objašnjenje
Bijela	eBike baterija je napunjena iznad 30 %.
Žuta	eBike baterija je napunjena između 15 % i 30 %.
Crvena	eBike baterija je napunjena između 0 % i 15 %.
Crvena + !	Kapacitet za pomoć pogona je potrošen i pomoć se isključuje. Preostali kapacitet je raspoloživ za svjetlo na biciklu i putno računalo.

Ako se eBike baterija puni na biciklu, prikazuje se odgovarajuća poruka.

Ako putno računalo izvadite iz nosača **(4)**, zadnje prikazano stanje napunjenosti baterije ostaje pohranjeno.

Stavljanje putnog računala u pogon

► **Prije prvog stavljanja u pogon skinite zaštitnu foliju sa zaslona kako bi se osigurala potpuna funkcionalnost putnog računala.** Ako zaštitna folija ostane na zaslonu, može utjecati na funkcionalnost/performance putnog računala.

► **Potpuna funkcionalnost putnog računala ne može se osigurati u slučaju uporabe zaštitne folije za zaslon.**

Nyon se isporučuje s djelomično napunjenom baterijom. Prije prvog korištenja valja do kraja napuniti Nyon-bateriju pomoću USB priključka ili eBike sustava.

Kada uključite putno računalo, možete krenuti već nakon kratkog vremena (oko 4 sekunde). Zatim putno računalo učitava čitav operativni sustav u pozadini.

Napomena: Ako prvi put uključite putno računalo, putnom računalu potrebno je više vremena da bude spreman za vožnju.

Ako je putno računalo povezano s WLAN mrežom, korisnik će eventualno biti obaviješten o dostupnosti novog ažuriranja. Preuzmite ažuriranje i instalirajte aktualnu verziju.

Kreiranje korisničkog ID-a

Kako biste mogli koristiti sve funkcije upravljačkog sustava, morate se online registrirati.

Pomoću korisničkog ID-a možete, između ostalog, pogledati svoje podatke o vožnji, izvanmrežno planirati rute i prenijeti te rute na putno računalo.

Korisnički ID možete kreirati putem svoje aplikacije za pametni telefon **Bosch eBike Connect** ili izravno putem portala www.eBike-Connect.com. Unesite podatke potrebne za registraciju. Aplikaciju za pametni telefon **Bosch eBike Connect** možete besplatno preuzeti u trgovini App Store (za Apple iPhone) odn. Google Play Store (za Android uređaje).

Povezivanje putnog računala s portalom

Povežite putno računalo s portalom putem WLAN veze.

Pritom postupite na sljedeći način:

- Pritisnite **<Login (Prijava)>** na **<Status Screen (Statusni zaslon)>**.
- Odaberite **<WiFi>**.
- Odaberite mrežu.
- Unesite svoje korisničko ime i svoju lozinku.

Nakon uspješnog povezivanja sinkroniziraju se svi podaci s putnim računalom.

Povezivanje putnog računala s aplikacijom Bosch eBike Connect

Veza s pametnim telefonom uspostavlja se na sljedeći način:

- Pokrenite aplikaciju.
- Odaberite karticu **<Moj eBike>**.
- Odaberite **<Dodaj novi uređaj za eBike>**.
- Dodajte **Nyon (BUI350)**.

Sada se u aplikaciji prikazuje odgovarajuća napomena da je potrebno pritisnuti tipku za svjetlo bicikla **(1)** u trajanju od 5 sekundi na putnom računalu.

Pritisnite i držite pritisnutu tipku **(1)** 5 sekundi. Putno računalo automatski aktivira uspostavljanje **Bluetooth® Low Energy** veze i prelazi u način uparivanja.

Slijedite upute na zaslonu. Kada je postupak uparivanja završen, sinkroniziraju se korisnički podaci.

Napomena: Uspostavljanje **Bluetooth®** veze ne treba ručno aktivirati.

Namještanje režima rada

Na upravljačkoj jedinici (**16**) možete namjestiti režim kod pedaliranja s eBike pogonom. Režim rada možete uvijek promijeniti, čak i za vrijeme vožnje.

Napomena: Kod nekih izvedbi bicikala postoji mogućnost da je režim rada predpodešen i da se ne može promijeniti. Također postoji mogućnost odabira manjeg broja režima rada od ovdje navedenih.

Sljedeći režimi rada su maksimalno raspoloživi:

- **OFF:** Pomoć motora je isključena, eBike možete voziti kao normalni bicikl samo pedaliranjem. Pomoć pri guranju ne možete uključiti u ovom režimu rada.
- **ECO:** učinkovita pomoć kod maksimalne učinkovitosti, za maksimalni domet
- **TOUR:** ravnomjerna pomoć, za ture s velikim dometom
- **SPORT/eMTB:**
SPORT: snažna pomoć, za sportsku vožnju po brdovitom terenu kao i u gradskom prometu
eMTB: optimalna pomoć na svakom terenu, sportsko pokretanje, poboljšana dinamika, maksimalne performanse (**eMTB** dostupan samo u kombinaciji s pogonskim jedinicama BDU250P CX, BDU365, BDU450 CX i BDU480 CX. Eventualno je potrebno ažuriranje softvera.)
- **TURBO:** maksimalna pomoć do velikog broja okretaja pedala, za sportsku vožnju

Za **odabir sljedećeg** režima rada pritisnite tipku **+** (**15**) na upravljačkoj jedinici nekoliko puta sve dok se ne pojavi željeni režim rada na prikazu. Za **odabir prethodnog** režima rada pritisnite tipku **-** (**12**).

Pozvana snaga motora se pojavljuje na prikazu **j**. Maksimalna snaga motora ovisi o odabranom režimu rada.

Ako putno računalo izvadite iz nosača (**4**), zadnji prikazani režim rada ostaje pohranjen, prikaz **j** snage motora ostaje prazan.

Uključivanje/isključivanje pomoći pri guranju

Pomoć pri guranju može vam olakšati guranje e-bicikla. Brzina kod ove funkcije ovisi o ubačenom stupnju prijenosa i može dosegnuti najviše **6 km/h**. Što je manji odabrani stupanj prijenosa, to je manja brzina kod funkcije pomoć pri guranju (s punom snagom).

► **Funkciju pomoć pri guranju smijete koristiti isključivo prilikom guranja e-bicikla.** Ako kotači e-bicikla prilikom korištenja pomoći pri guranju ne dodiruju tlo, postoji opasnost od ozljede.

Za **uključivanje** pomoći pri guranju kratko pritisnite tipku **WALK** na svojem putnom računalu. Nakon uključivanja u roku od 3 s pritisnite tipku **+** i držite je pritisnuto. Uključuje se pogon e-bicikla.

Napomena: Pomoć pri guranju ne možete uključiti u režimu rada **OFF**.

Pomoć pri guranju se **isključuje** kada se dogodi sljedeće:

- otpustite tipku **+**,
- kotači e-bicikla se blokiraju (npr. uslijed kočenja ili udarca o prepreku),

– brzina prelazi **6 km/h**.

Način rada pomoći pri guranju podliježe propisima specifičnima za zemlju i stoga može odstupati od gore navedenog opisa ili se može deaktivirati.

Uključivanje/isključivanje svjetla na biciklu

U izvedbi kod koje se svjetlo za vožnju napaja pomoću eBike sustava, možete istodobno uključiti i isključiti prednje svjetlo i stražnje svjetlo bicikla na putnom računalu pritiskom na tipku za svjetlo bicikla (**1**).

Prije početka vožnje provjerite ispravnu funkciju svjetla na biciklu.

Kada je svjetlo uključeno, svijetli prikaz svjetla za vožnju **f** na statusnoj traci na zaslону.

Uključivanje i isključivanje svjetla na biciklu ne utječe na osvijetljenje pozadine zaslona.

Lock (premium funkcija)

Funkciju Lock možete kupiti u **<Trgovina>** aplikacije eBike Connect. Nakon uključivanja funkcije Lock deaktiviran je režim rada eBike pogonske jedinice vađenjem putnog računala. Aktiviranje je moguće samo s putnim računalom e-bicikla.

Detaljne upute za to ćete naći u online uputama za uporabu pod www.Bosch-eBike.com

Activity tracking (Praćenje aktivnosti)

Za bilježenje aktivnosti potrebna je registracija odn. prijava na portalu eBike Connect ili u aplikaciji eBike Connect.

Za bilježenje aktivnosti morate pristati na pohranjivanje podataka o lokaciji na portalu odn. u aplikaciji. Tek tada će se vaše aktivnosti prikazati na portalu i u aplikaciji. Lokacija se bilježi samo kada je putno računalo povezano s aplikacijom eBike Connect.

Aktivnosti se prikazuju u aplikaciji i na portalu nakon sinkronizacije već za vrijeme vožnje.

eShift (opcionally)

Pod pojmom eShift podrazumijeva se povezivanje elektronskih sustava za mijenjanje stupnja prijenosa u eBike sustav. eShift komponente su električno povezane s pogonskom jedinicom od strane proizvođača. Rukovanje elektronskim sustavima za mijenjanje stupnja prijenosa je opisano u zasebnim uputama za uporabu.

ABS – sustav protiv blokiranja kotača (opcionally)

Ako je bicikl opremljen Bosch eBike ABS sustavom, koji nema vanjsku kontrolnu lampicu, onda se kontrolna lampica prikazuje na zaslону **Nyon (BUI350)** a pri pokretanju sustava i u slučaju pogreške. Detalje o ABS sustavu i načinu rada naći ćete u uputama za uporabu ABS sustava.

Ažuriranja softvera

Ako je **Nyon (BUI350)** povezan s WiFi mrežom, automatski se provjerava je li dostupna aktualnija verzija softvera. Ako je dostupno ažuriranje softvera, korisnik će biti obaviješten

porukom. Alternativno korisnik može ručno tražiti ažuriranje pod <**System Settings (Postavke sustava)**>.

Napomene za vožnju s eBike sustavom

Pažljivo rukovanje e-biciklom

Vodite računa o radnoj temperaturi i temperaturi skladištenja komponenti e-bicikla. Zaštitite pogonsku jedinicu, putno računalo i bateriju od ekstremnih temperatura (npr. zbog intenzivnog sunčevog svjetla bez istodobnog provjetravanja). Komponente (posebice baterija) mogu se oštetiti izlaganjem ekstremnim temperaturama.

Ekran vašeg Nyona držite čistim. U slučaju nakupljanja prljavštine može doći do netočnog prepoznavanja svjetline. U navigacijskom modu prebacivanje dan/noć može biti netočno.

Zbog nagle promjene uvjeta okoline može se dogoditi da se staklo iznutra zamagli. Nakon kratkog vremena dolazi do izjednačenja temperature i staklo će se ponovno odmagliti.

Upravljački sustav Nyon

Upravljački sustav Nyon sastoji se od tri komponente:

1. Putnog računala Nyon s upravljačkom jedinicom
2. Aplikacije za pametne telefone **Bosch eBike Connect**
3. Internetskog portala www.eBike-Connect.com

Možete administrirati odnosno koristiti brojne postavke i funkcije na svim komponentama. Samo pomoću određenih komponenti možete doći do nekih postavki i funkcija ili ih koristiti. Sinkronizacija podataka se vrši automatski kada postoji *Bluetooth*[®]/internetska veza. U sljedećoj tablici ćete naći pregled svih mogućih funkcija.

Funkcije putnog računala

①

Funkcije aplikacije za pametne telefone

②

Funkcije internetskog portala

③

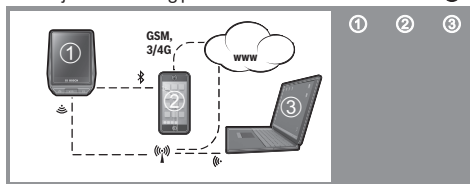

	①	②	③
Prijava/registracija	✓	✓	✓
Promjena postavki	✓	✓	✓
Skupljanje podataka o vožnji	✓		
Prikaz podataka o vožnji u stvarnom vremenu	✓		
Obrada/analiza podataka o vožnji		✓	✓
Izrada prikaza koji su prilagođeni korisniku	✓		
Prikaz trenutnog položaja	✓ ^{A)}	✓ ^{A)}	✓
Navigacija	✓		
Planiranje rute	✓	✓	✓

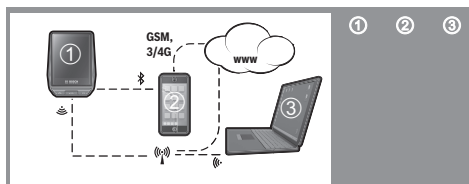

	①	②	③
Prikaz preostale udaljenosti (krug oko trenutne lokacije)	✓		
Efekt treninga u stvarnom vremenu	✓		
Pregled vožnji		✓	✓
Kupnja premium funkcija		✓	

A) potreban GPS

Premium funkcije

Standardne funkcije upravljačkog sustava **Nyon (BUI350)** mogu se proširiti dopunjom **premium funkcija** preko App Store za Apple iPhone odn. Google Play Store za Android uređaje.

Uz besplatnu aplikaciju **Bosch eBike Connect** raspoloživo je nekoliko premium funkcija koje se plaćaju. Detaljan popis dodatnih raspoloživih aplikacija naći ćete u online uputama za uporabu pod www.Bosch-eBike.com.

Prikazi i postavke putnog računala

Napomena: Svi prikazi sučelja i tekstovi sučelja na sljedećim stranicama odgovaraju statusu odobrenja softvera. Nakon ažuriranja softvera može se dogoditi da se prikazi sučelja i/ili tekstovi sučelja neznatno promijene.

Nyon ima zaslom osjetljiv na dodir. Prelaskom prsta udesno ili ulijevo možete se kretati između pojedinačnih zaslona naprijed i natrag. Pritiskom možete pozvati funkcije ili podizbornike na statusnom zaslonu.

Nyon ima standardne zaslone i unaprijed definirane zaslone. Korisnik može izraditi i vlastite zaslone. Korisnik može upravljati redosljedom i brojem zaslona. Za zaslone se može upotrijebiti maks. 25 pločica. Opis zaslona u ovim uputama za uporabu temelji se na osnovnoj konfiguraciji pri isporuci putnog računala.

Standardni zaslomi su sljedeći:

- <Ride Screen (Zaslon za vožnju)>
- <Status Screen (Statusni zaslon)>
- <Map Screen (Zaslon za kartu)>
- <Trip Data Screen (Zaslon za podatke o vožnji)>
- <Analysis Screen (Zaslon za obradu)>

U unaprijed definirane zaslone spadaju:

- <Fitness Screen (Zaslon za vježbanje)>
- <eMTB Screen (eMTB zaslon)>
- <Basic Screen (Osnovni zaslon)>

Tipkama <(14)> i <(10)> mogu se dohvatiti različiti zaslomi s informacijama o vrijednostima vožnje čak i za vrijeme vožnje. Tako vam obje ruke ostanu na upravljaču za vrijeme vožnje.

Pritiskom na tipke + (15) i - (12) možete odabrati sljedeći odn. prethodni režim rada.

<Settings (Postavke)>, koje se mogu dohvatiti putem <Status Screen (Statusni zaslon)>, ne možete prilagoditi za vrijeme vožnje.

<Ride Screen (Zaslon za vožnju)>



a Brzina

- b Jedinica brzine
- c Vrijeme^{A)}
Trenutno vrijeme prikazuje se prema odabranoj vremenskoj zoni. Namještanje se vrši automatski putem GPS-a.
- d Režim rada
Zaslon se uskladuje u boji ovisno o režimu rada.
- e Povezivanje sa senzorom otkucaja srca
Također je rezervirano mjesto za druge događaje. Prikazuje se kada se nešto dogodi (npr. uspostavljena veza s pametnim telefonom).
- f Svjetlo za vožnju
Simbol se prikazuje kada je uključeno svjetlo za vožnju.
- g Punjenje eBike baterije
- h Informacija o dometu^{B)C)}
- i Prijedena udaljenost
- j Snaga motora
- k Vlastita snaga

A) Kod e-bicikala s ABS sustavom vrijeme se zamjenjuje natpisom **((ABS))** pri pokretanju sustava ili u slučaju greške sustava ABS.

B) Kada je **uključena** navigacija, na kraju skale prikazuje se ciljna zastavica i preostala udaljenost do odredišta. Ako je dovoljan kapacitet eBike baterije, desni dio skale prikazuje se u zelenoj boji. Ako se desni dio skale prikazuje u narančastoj ili crvenoj boji, u trenutno namještenom režimu rada nije sigurno ili nije moguće doći do odredišta uz pomoć motora. Odabirom prethodnog režima rada možda će biti dostatan preostali kapacitet baterije do željenog odredišta.

C) Ako **nije uključena** navigacija, lijevo se prikazuju prijedeni kilometri, a desno domet.

Prikazi a ... g čine statusnu traku i prikazuju se na svakom zaslonu.

Statusna traka će se promijeniti ako izvadite putno računalo iz nosača:



- I Punjenje baterije putnog računala
Ako je uspostavljena *Bluetooth®* i/ili WiFi veza, u sredini se prikazuju odgovarajuće ikone.
- g Punjenje eBike baterije
Posljednje stanje napunjenosti eBike baterije

<Status Screen (Statusni zaslon)>

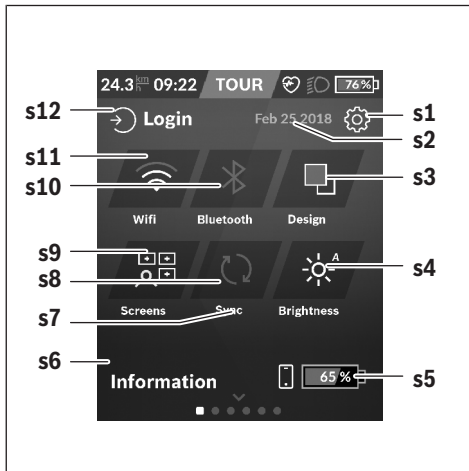

- s1** Tipka <Settings (Postavke)>
- s2** Datum
- s3** <Design (Shema boja)>
Ovdje se možete prebacivati sa svijetle na tamnu pozadinu.
- s4** Tipka <Brightness (Svjetlina)>
Ovdje možete birati između sljedećih stupnjeva svjetline: 25 % | 50 % | 75 % | 100 % | Auto.
- s5** Punjenje baterije pametnog telefona
- s6** <Information (Informacije)>
Ovdje se prikazuju posljednji događaji (npr. preuzimanje karata).
- s7** Vrijeme posljednje sinkronizacije
- s8** Tipka za sinkronizaciju
- s9** Tipka <Screens (Zaslomi)>
Pomoću ove tipke možete prilagoditi redoslijed zaslona i sadržaje.
- s10** Tipka <Bluetooth>
Pritisak: aktiviranje/deaktiviranje
Držanje pritisnute tipke: brzi pristup izborniku Bluetooth®
- s11** Tipka <WiFi>
Pritisak: aktiviranje/deaktiviranje
Držanje pritisnute tipke: brzi pristup izborniku WiFi
- s12** <Login (Prijava)>
Ovdje se korisnik može povezati sa svojim ID-om.

<Settings (Postavke)>

Pristup izborniku Postavke dobit ćete putem statusnog zaslona. <Settings (Postavke)> ne možete dohvatiti i prilagoditi za vrijeme vožnje.

Pritisnite tipku Postavke <Settings (Postavke)> i odaberite željenu postavku/podizbornik. Pritiskom na strelicu za povratak u zaglavlju dolazite u prethodni izbornik. Pritiskom na simbol **x** (u zaglavlju desno) zatvarate izbornik Postavke.

U prvoj razini postavki naći ćete sljedeća nadređena područja:

- <Map Settings (Postavke karte)>
Putem <Map Settings (Postavke karte)> možete odabrati prikaz karte (2D/3D), provjeriti preuzete karte i ažurirati karata i preuzeti preporučene karte.
- <My eBike (Moj eBike)> – Postavke za vaš e-bicikl:
Možete podesiti da se brojač dnevne kilometraže i mjerač prosječnih vrijednosti automatski ili ručno vrati na „0“ i resetirati domet. Možete promijeniti vrijednost opsega kotača za $\pm 5\%$ koju je prethodno podesio proizvođač. Ako je vaš e-bicikl opremljen eShift, ovdje možete konfigurirati i sustav eShift. Trgovac bicikala može termin servisa bazirati na kilometraži i/ili vremenskom periodu. Na stranici s komponentama bicikla za odgovarajuću komponentu prikazuju se serijski broj, stanje hardvera, stanje softvera i drugi karakteristični podaci relevantni za komponentu.
- <Screen Management (Upravljanje zaslonom)>
Pomoću ove točke izbornika možete prilagoditi zaslon i sadržaje pločice osobnim potrebama.
- <Connections (Veze)>
Ovdje možete namjestiti Bluetooth® i WLAN veze
- <My Profile (Moj profil)>
Ovdje možete unijeti ili prilagoditi podatke o aktivnom korisniku.
- <System Settings (Postavke sustava)>
Možete zatražiti prikaz brzine i udaljenosti u kilometrima ili miljama, prikaz vremena u 12-satnom ili 24-satnom formatu, možete odabrati vrijeme, datum i vremensku zonu te namjestiti željeni jezik. Možete vratiti Nyon na tvorničke postavke, pokrenuti ažuriranje softvera (ako je dostupno) i birati između crne ili bijele teme.
- <Information (Informacije)>
Napomene za FAQ (često postavljena pitanja), certifikati, kontaktne informacije, informacije o licencama. Detaljan opis pojedinačnih parametara naći ćete u online uputama za uporabu pod www.Bosch-eBike.com.

<Map Screen (Zaslon za kartu)>

Navigacija je moguća s kartama pomoću Open Street Map (OSM).

Kada uključite Nyon, on počinje s traženjem satelita za primanje GPS signala. Kada je pronašao dovoljno satelita, boja točke lokacije mijenja se iz sive u plavu boju. U slučaju nepovoljnih vremenskih prilika ili lokacija traženje satelita može malo duže potrajati. Ako se nakon duljeg vremena ne pronađe satelit, ponovno pokrenite Nyon.

Prvo traženje satelita može potrajati nekoliko minuta.

Da bi se postigla najbolja točnost položaja, prvo traženje satelita trebalo bi obaviti na otvorenom. U idealnom slučaju pričekajte nekoliko minuta u mirovanju čak i ako je položaj već pronađen.

Kada je Nyon odredio vašu lokaciju, ona se prikazuje na karti. Za **povećanje** isječka karte stavite **dva** prsta na zaslon osjetljiv na dodir i raširite ih. Za **smanjenje** isječka karte zajedno povucite oba prsta. Za **pomicanje** karte

jednostavno pomičite kartu tako da stavite oba prsta na zaslon. Za **odabir odredišta** dulje držite jedan prst na karti.

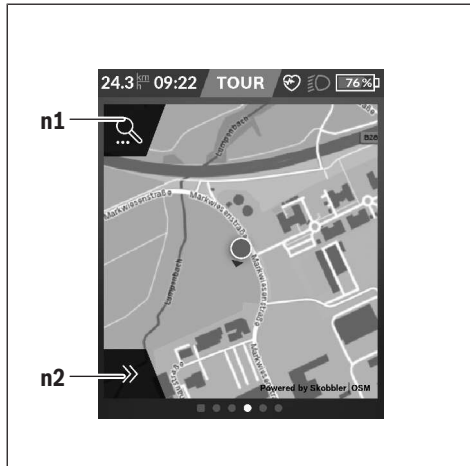

n1 Traženje navigacije

n2 Funkcije navigacije

U funkcijama navigacije **n2** možete odabrati svoja odredišta tako da do njih možete doći s trenutnim stanjem napunjenosti baterije.

Dok je navigacija uključena, korisnik će dobiti informacije može li doći do svog odredišta u trenutnom režimu rada i s trenutnim stanjem napunjenosti eBike baterije.

Krug oko vlastite lokacije pokazuje koliko daleko ćete doći s trenutnim stanjem napunjenosti baterije uzimajući u obzir namješteni režim rada i teren koji treba prijeći. Krug se prilagođava u slučaju promjene režima rada.

Ako odaberete traženje navigacije **n1**, pojavljuje se sljedeći izbornik:

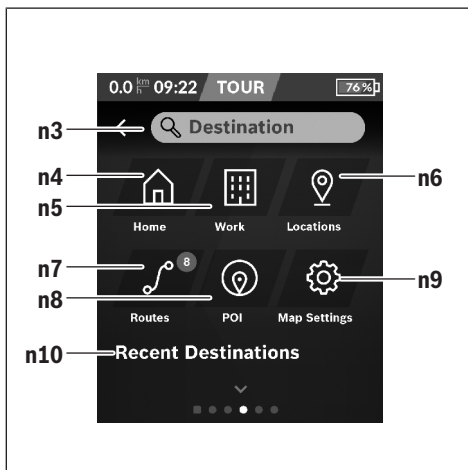

n3 Polje za unos **<Destination (Odredište)>**

Ovdje unesite svoju adresu odredišta ili POI (npr. restoran). Ovisno o unosu, nude vam se sve moguće adrese u krugu od 100 km.

n4 Tipka **<Home (Kuća)>**

Odabirom ove tipke navigacija će vas odvesti do vaše kućne adrese.^{A)}

n5 Tipka **<Work (Posao)>**

Odabirom ove tipke navigacija će vas odvesti do vašeg posla.^{A)}

n6 Tipka **<Locations (Mjesta)>**

Odabirom ove tipke možete pronaći svoja spremljena mjesta koja su sinkronizirali aplikacija ili portal.

n7 Tipka **<Routes (Rute)>**

Prikazuju se rute spremljene i zatim sinkronizirane na portalu.

n8 Tipka **<POI>**

Odabirom ove tipke možete pronaći odredišta od općeg interesa npr. restorane ili trgovine.

n9 Tipka **<Map Settings (Postavke karte)>**

Odabirom ove tipke možete prilagoditi prikaz karata ili upravljati svojim kartama.

n10 **<Recent Destinations (Posljednja odredišta)>**

Ovdje se navode posljednje rute i mjesta.

A) Preuzimaju se i prikazuju podaci iz aplikacije i s portala.

Kada ste unijeli odredište, najprije će vam se prikazati najbrža ruta (**<Fast (Brzo)>**). Dodatno možete odabrati i najljepšu (**<Scenic (Lijepo)>**) ili MTB rutu (**<MTB>**). Alternativno možete dati da vas odvede kući (ako ste pohranili kućnu adresu na portalu), odabrati jedan od posljednjih ciljeva ili možete posegnuti za pohranjenim mjestima i rutama.

Izračunava se i prikazuje preostali domet baterije uzimajući u obzir topografske okolnosti. Izračun topografskog dometa odnosi se na maksimalno 100 km.

Ako ste putem internetskog portala uvezli ili planirali GPX rute, one se na vaš Nyon prenose putem *Bluetooth®*-a ili

putem WLAN veze. Po potrebi možete pokrenuti te rute. Ako se nalazite u blizini rute, može vas odvesti do polazišta ili možete izravno započeti s navigacijom rute.

Na temperaturama ispod 0 °C može doći do velikih odstupanja prilikom mjerenja visine.

Uključena navigacija

Na sljedećoj slici prikazan je primjer uključene navigacije s objašnjenjima prikazanih simbola.

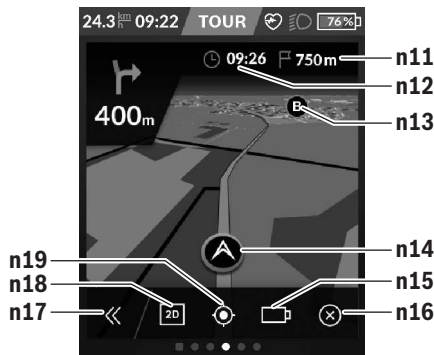

- n11 Udaljenost do odredišta
- n12 Vrijeme dolaska
- n13 Odredište
- n14 Trenutni položaj
- n15 Indikator dometa baterije
- n16 Završetak uključene navigacije
- n17 Otvaranje i zatvaranje ploče (natrag na traženje)
- n18 Mijenjanje između 2D i 3D prikaza
- n19 Centriranje prikaza (natrag na trenutni položaj)

<Trip Data Screen (Zaslon za podatke o vožnji)>



- i <Trip Distance (Prijedeni put)>
Prikaz prijednog puta
- m <Trip Time (Vrijeme vožnje)>
Prikaz trajanja vožnje
- n <Avg. Speed (Prosječna brzina)>
Prikaz prosječne brzine
- o <Altitude (Visina)>
Prikaz visine iznad razine mora

<Analysis Screen (Zaslon za obradu)>



- p <Riding Mode Usage (Korištenje načina vožnje)>
Prikaz korištenja različitih načina vožnje
- q <Max. Speed (Maks. brzina)>
Prikaz maksimalne brzine
- r <Ascent (Uspon)>
Prikaz uspona
- s <Avg. Power (Prosječna snaga)>
Prikaz omjera vlastite snage u usporedbi sa snagom motora

Izrada vlastitih zaslona

Da biste integrirali unaprijed definirane zaslone ili izradili nove zaslone, idite na statusni zaslon i odaberite tipku za prilagodavanje s9. U podnožju vam se nude 4 ikone koje omogućuju prilagodavanje.

Opcionalno možete pokrenuti funkciju i putem <Settings (Postavke)> → <Screens (Zaslone)>.

Dostupne su vam sljedeće mogućnosti:

- Pomicanje zaslona
- Izrada novih zaslona
- Brisanje zaslona
- Dodavanje unaprijed definiranih zaslona

<Fitness Screen (Zaslon za vježbanje)> (unaprijed definirani zaslon)



- t** <My Power (Moja snaga)>
Prikaz vlastite snage
- u** <Cadence (Kadencia)>
Prikaz kadence
- r** <Heart Rate (Otkucaji srca)>
Prikaz otkucaja srca
- v** <Calories (Kalorije)>
Prikaz potrošenih kilokalorija

<eMTB Screen (eMTB zaslon)> (unaprijed definirani zaslon)



- r** <Slope (Uspon)>
Prikaz uspona
- o** <Altitude (Visina)>
Prikaz visine iznad razine mora

- w** <Altitude Graph (Profil uspona)>
Prikaz profila uspona
- x** <Max. Slope (Maks. uspon)>
Prikaz maksimalnog uspona
- y** <Ascent (Uspon)>
Prikaz prijednog uspona

<Basic Screen (Osnovni zaslon)> (unaprijed definirani zaslon)



- i** <Trip Distance (Prijedeni put)>
Prikaz prijednog puta
- m** <Trip Time (Vrijeme vožnje)>
Prikaz trajanja vožnje
- a** <Avg. Speed (Prosječna brzina)>
Prikaz prosječne brzine

<Quick Menu (Brzi izbornik)>

Putem brzog izbornika prikazuju se odabrane postavke koje možete prilagoditi čak i za vrijeme vožnje.

Pristup brzom izborniku moguće je pritiskom na tipku za odabir (11). Tipkama <14> i <10> možete mijenjati podizbornike. Točke podizbornika možete birati tipkama + (15) i - (12).

Iz <Status Screen (Statusni zaslon)> ne možete doći u <Quick Menu (Brzi izbornik)>.

Putem <Quick Menu (Brzi izbornik)> možete doći u sljedeće podizbornike:

- <Trip Data (Podaci o vožnji)>
Putem ovog podizbornika možete vratiti sve podatke o dotad prijednom putu na nulu.
- <Select Destination (Odabir odredišta)>
Putem ovog podizbornika možete spremiti svoj trenutni položaj ili vas navigacija može voditi kada idete kući.
- <Map Zoom (Zumiranje karte)>
Putem ovog podizbornika možete povećati ili smanjiti isječak karte.

- **<Brightness (Svjetlina)>**
Putem ovog izbornika možete odabrati različite stupnjeve svjetline: 25 % | 50 % | 75 % | 100 % | Auto.
- **<Design (Shema boja)>**
Putem ovog podizbornika možete odabrati svijetlu i tamnu pozadinu.
- **<eShift>** (opcionalno)
Putem ovog podizbornika možete namjestiti kadencu.
- **<Custom Riding Modes (Individualni načini vožnje)>**
(premium funkcija, može se kupiti u App Store ili Google Play Store)
Putem ovog podizbornika možete odabrati individualne načine vožnje.
- **<Quick Menu (Brzi izbornik)>**
Putem ovog podizbornika možete ponovno izaći iz **<Quick Menu (Brzi izbornik)>**.

Indikator koda greške

Komponente eBike sustava se stalno provjeravaju automatski. Ako se utvrdi greška, na putnom računalu se pojavljuje odgovarajući kôd greške.

Ovisno o vrsti greške pogon se po potrebi isključuje automatski. Nastavak vožnje bez režima rada s pogonom je uvijek moguć. Prije bilo koje daljnje vožnje treba provjeriti e-bicikl.

► **Popravke prepustite isključivo ovlaštenom trgovcu bicikala.**

Kôd	Uzrok	Pomoć
410	Blokirana je jedna ili više tipki na putnom računalu.	Provjerite jesu li tipke zaglavljene, npr. zbog nakupljene prljavštine. Po potrebi očistite tipke.
414	Problem u spajanju upravljačke jedinice	Dajte provjeriti priključke i spojeve
418	Blokirana je jedna ili više tipki na upravljačkoj jedinici.	Provjerite jesu li tipke zaglavljene, npr. zbog nakupljene prljavštine. Po potrebi očistite tipke.
419	Konfiguracijska greška	Ponovno pokrenite sustav. Ako problem i dalje postoji, kontaktirajte vašeg Bosch trgovca električnih bicikala.
422	Problem u spajanju pogonske jedinice	Dajte provjeriti priključke i spojeve
423	Problem u spajanju eBike baterije	Dajte provjeriti priključke i spojeve
424	Greška u komunikaciji među komponentama	Dajte provjeriti priključke i spojeve
426	Interna greška prekoračenja vremena	Ponovno pokrenite sustav. Ako problem i dalje postoji, kontaktirajte vašeg Bosch trgovca električnih bicikala. Kod ove greške nije moguće zatražiti prikaz opsega gume u izborniku Osnovne postavke ili ga prilagoditi.
430	Interna baterija putnog računala je prazna (ne kod BUI350)	Napunite putno računalo (u nosaču ili pomoću USB priključka)
431	Greška u verziji softvera	Ponovno pokrenite sustav. Ako problem i dalje postoji, kontaktirajte vašeg Bosch trgovca električnih bicikala.
440	Interna greška pogonske jedinice	Ponovno pokrenite sustav. Ako problem i dalje postoji, kontaktirajte vašeg Bosch trgovca električnih bicikala.
450	Interna softverska greška	Ponovno pokrenite sustav. Ako problem i dalje postoji, kontaktirajte vašeg Bosch trgovca električnih bicikala.
460	Greška na USB priključku	Izvucite kabel iz USB priključka putnog računala. Ako problem i dalje postoji, kontaktirajte vašeg Bosch trgovca električnih bicikala.
490	Interna greška putnog računala	Dajte provjeriti putno računalo
500	Interna greška pogonske jedinice	Ponovno pokrenite sustav. Ako problem i dalje postoji, kontaktirajte vašeg Bosch trgovca električnih bicikala.
502	Greška svjetla na biciklu	Provjerite svjetlo i pripadajuće kabliranje. Ponovno pokrenite sustav. Ako problem i dalje postoji, kontaktirajte vašeg Bosch trgovca električnih bicikala.
503	Greška senzora brzine	Ponovno pokrenite sustav. Ako problem i dalje postoji, kontaktirajte vašeg Bosch trgovca električnih bicikala.
504	Prepoznata manipulacija signalom brzine.	Provjerite položaj magneta žbice i po potrebi ga namjestite. Provjerite manipulaciju (Tuning). Smanjuje se pomoć pogona.
510	Interna greška senzora	Ponovno pokrenite sustav. Ako problem i dalje postoji, kontaktirajte vašeg Bosch trgovca električnih bicikala.
511	Interna greška pogonske jedinice	Ponovno pokrenite sustav. Ako problem i dalje postoji, kontaktirajte vašeg Bosch trgovca električnih bicikala.
530	Greška baterije	Isključite e-bicikl, izvadite eBike bateriju te ponovno umetnite eBike bateriju. Ponovno pokrenite sustav. Ako problem i dalje postoji, kontaktirajte vašeg Bosch trgovca električnih bicikala.

Kód	Uzrok	Pomoć
531	Konfiguracijska greška	Ponovno pokrenite sustav. Ako problem i dalje postoji, kontaktirajte vašeg Bosch trgovca električnih bicikala.
540	Temperaturna greška	E-bicikl se nalazi izvan dopuštenog raspona temperature. Isključite eBike sustav kako biste pogonsku jedinicu ostavili da se ohladi ili zagrije u dopuštenom rasponu temperature. Ponovno pokrenite sustav. Ako problem i dalje postoji, kontaktirajte vašeg Bosch trgovca električnih bicikala.
550	Prepoznat je nedopušteni potrošač.	Uklonite potrošač. Ponovno pokrenite sustav. Ako problem i dalje postoji, kontaktirajte vašeg Bosch trgovca električnih bicikala.
580	Greška u verziji softvera	Ponovno pokrenite sustav. Ako problem i dalje postoji, kontaktirajte vašeg Bosch trgovca električnih bicikala.
591	Greška autentifikacije	Isključite eBike sustav. Izvadite bateriju i ponovno je umetnite. Ponovno pokrenite sustav. Ako problem i dalje postoji, kontaktirajte vašeg Bosch trgovca električnih bicikala.
592	Inkompatibilna komponenta	Rabite kompatibilni zaslon. Ako problem i dalje postoji, kontaktirajte vašeg Bosch trgovca električnih bicikala.
593	Konfiguracijska greška	Ponovno pokrenite sustav. Ako problem i dalje postoji, kontaktirajte vašeg Bosch trgovca električnih bicikala.
595, 596	Greška u komunikaciji	Provjerite kabliranje do mjenjača i ponovno pokrenite sustav. Ako problem i dalje postoji, kontaktirajte vašeg Bosch trgovca električnih bicikala.
602	Interna greška baterije	Ponovno pokrenite sustav. Ako problem i dalje postoji, kontaktirajte vašeg Bosch trgovca električnih bicikala.
603	Interna greška baterije	Ponovno pokrenite sustav. Ako problem i dalje postoji, kontaktirajte vašeg Bosch trgovca električnih bicikala.
605	Temperaturna greška baterije	Baterija se nalazi izvan dopuštenog raspona temperature. Isključite eBike sustav kako biste bateriju ostavili da se ohladi ili zagrije u dopuštenom rasponu temperature. Ponovno pokrenite sustav. Ako problem i dalje postoji, kontaktirajte vašeg Bosch trgovca električnih bicikala.
606	Eksterna greška baterije	Provjerite kabliranje. Ponovno pokrenite sustav. Ako problem i dalje postoji, kontaktirajte vašeg Bosch trgovca električnih bicikala.
610	Naponska greška baterije	Ponovno pokrenite sustav. Ako problem i dalje postoji, kontaktirajte vašeg Bosch trgovca električnih bicikala.
620	Greška punjača	Zamijenite punjač. Kontaktirajte vašeg Bosch trgovca električnih bicikala.
640	Interna greška baterije	Ponovno pokrenite sustav. Ako problem i dalje postoji, kontaktirajte vašeg Bosch trgovca električnih bicikala.
655	Višestruka greška baterije	Isključite eBike sustav. Izvadite bateriju i ponovno je umetnite. Ponovno pokrenite sustav. Ako problem i dalje postoji, kontaktirajte vašeg Bosch trgovca električnih bicikala.
656	Greška u verziji softvera	Kontaktirajte vašeg Bosch trgovca električnih bicikala kako bi izvršio ažuriranje softvera.
7xx	Greška kod komponenti drugih proizvođača	Pridržavajte se podataka u uputama za uporabu odgovarajućeg proizvođača komponenti.
800	Interna greška sustava ABS	Kontaktirajte vašeg Bosch trgovca električnih bicikala.
810	Neprihvatljivi signali na senzoru brzine kotača	Kontaktirajte vašeg Bosch trgovca električnih bicikala.
820	Greška na vodu do senzora brzine prednjeg kotača	Kontaktirajte vašeg Bosch trgovca električnih bicikala.

Kód	Uzrok	Pomoć
821 ... 826	Neprihvatljivi signali na senzoru brzine prednjeg kotača Ploča senzora možda ne postoji, nije ispravna ili je pogrešno montirana; znatno različiti promjeri gume prednjeg i stražnjeg kotača; ekstremna situacija tijekom vožnje npr. vožnja na stražnjem kotaču	Ponovno pokrenite sustav i odvozite probnu vožnju najmanje 2 minute. Kontrolna lampica ABS mora se ugasiti. Ako problem i dalje postoji, kontaktirajte vašeg Bosch trgovca električnih bicikala.
830	Greška na vodu do senzora brzine stražnjeg kotača	Kontaktirajte vašeg Bosch trgovca električnih bicikala.
831 833 ... 835	Neprihvatljivi signali na senzoru brzine stražnjeg kotača Ploča senzora možda ne postoji, nije ispravna ili je pogrešno montirana; znatno različiti promjeri gume prednjeg i stražnjeg kotača; ekstremna situacija tijekom vožnje npr. vožnja na stražnjem kotaču	Ponovno pokrenite sustav i odvozite probnu vožnju najmanje 2 minute. Kontrolna lampica ABS mora se ugasiti. Ako problem i dalje postoji, kontaktirajte vašeg Bosch trgovca električnih bicikala.
840	Interna greška sustava ABS	Kontaktirajte vašeg Bosch trgovca električnih bicikala.
850	Interna greška sustava ABS	Kontaktirajte vašeg Bosch trgovca električnih bicikala.
860, 861	Greška u napajanju	Ponovno pokrenite sustav. Ako problem i dalje postoji, kontaktirajte vašeg Bosch trgovca električnih bicikala.
870, 871 880 883 ... 885	Greška u komunikaciji	Ponovno pokrenite sustav. Ako problem i dalje postoji, kontaktirajte vašeg Bosch trgovca električnih bicikala.
889	Interna greška sustava ABS	Kontaktirajte vašeg Bosch trgovca električnih bicikala.
890	Kontrolna lampica ABS je neispravna ili nedostaje; možda ne radi sustav ABS.	Kontaktirajte vašeg Bosch trgovca električnih bicikala.
nema prikaza	Interna greška putnog računala	Ponovno pokrenite eBike sustav na način da ga isključite i ponovno uključite.

Održavanje i servisiranje

- ▶ **Deaktivirajte putno računalo ako ćete izvoditi radove čišćenja, održavanja ili servisiranja na nosaču ili putnom računalu.** Samo na taj način možete izbjeći kvar/pogrešnu uporabu.

Održavanje i čišćenje

Sve komponente ne smijete čistiti vodom pod tlakom.

Ekran vašeg putnog računala držite čistim. U slučaju nakupljanja prljavštine može doći do netočnog prepoznavanja svjetline.

Za čišćenje svojeg putnog računala koristite meku krpu navlaženu samo vodom. Ne koristite sredstva za čišćenje.

Najmanje jednom godišnje dajte svoj eBike sustav na tehnički pregled (među ostalim mehanike, trenutačne verzije softvera sustava).

Trgovac bicikala može termin servisa dodatno bazirati na kilometraži i/ili vremenskom periodu. U tom slučaju će vam putno računalo prikazati termin servisa nakon svakog uključivanja.

Za servis i popravak e-bicikla obratite se ovlaštenom trgovcu bicikala.

- ▶ **Popravke prepustite isključivo ovlaštenom trgovcu bicikala.**

Servisna služba i savjeti o uporabi

Za sva pitanja glede eBike sustava i njegovih komponenti obratite se ovlaštenom trgovcu bicikala.

Kontakt podatke ovlaštenih trgovaca bicikala naći ćete na internetskoj stranici www.bosch-ebike.com.

Transport

- ▶ **Ako e-bicikl stavljate izvan automobila, npr. na nosač bicikla na prtljažniku automobila, skinite putno računalo i izvadite eBike bateriju kako biste izbjegli oštećenja.**

Zbrinjavanje



Pogonsku jedinicu, putno računalo uklj. upravljačku jedinicu, bateriju, senzor brzine, pribor i ambalažu treba dovesti na ekološki prihvatljivo recikliranje.

E-bicikle i njihove komponente ne bacajte u kućni otpad!



Sukladno europskoj Direktivi 2012/19/EU električni uređaji koji više nisu uporabivi i sukladno europskoj Direktivi 2006/66/EZ neispravne ili istrošene akubaterije/baterije moraju se odvojeno sakupljati i dovesti na ekološki prihvatljivo recikliranje.

Molimo predajte ovlaštenom trgovcu bicikala neuporabive Bosch komponente e-bicikla.

Zadržavamo pravo promjena.

Ohutusnõuded



Lugege läbi kõik ohutusnõuded ja juhised.

Ohutusnõuete ja juhiste eiramine võib kaasa tuua elektrilöögi, tulekahju ja/või raskeid vigastusi.

Hoidke kõik ohutusnõuded ja juhised edasiseks kasutamiseks hoolikalt alles.

Käesolevas kasutusjuhendis kasutatud mõiste **aku** käib kõikide Boschi eBike-akude kohta.

- ▶ **Ärge laske pardaarvuti näidikul oma tähelepanu kõrvale juhtida.** Kui te ei keskenda oma tähelepanu täielikult liiklusele, riskite õnnetusse sattumisega. Kui soovite teha sisestusi oma pardaarvutisse toe taseme muutmiseks, peatuge ja sisestage seejärel vajalikud andmed.
- ▶ **Seedke ekraani heledus nii, et te näeksite olulist teavet, nagu kiirus või hoiatussümbolid, piisavalt selgesti.** Valesti reguleeritud ekraan võib põhjustada ohtlikke olukordi.
- ▶ **Laske enne treeninguprogrammiga alustamist arstil ennast nõustada, et välja selgitada, millist koormust te võite enda puhul rakendada.** Ainult nii väldite võimalikku ülekoormust.
- ▶ **Pulsilugeja kasutamisel võivad elektromagnetilised häired moonutada südame kuvatud löögisagedust.** Kuvatud pulsisagedust võib kasutada ainult hinnangulise näitajana. Tootja ei vastuta valesti kuvatud pulsisagedusest põhjustatud tagajärgede eest.
- ▶ **Nyon ei ole meditsiinitehnika toode.** Fitness-ekraanil näidatud väärtused võivad tegelikest väärtustest erineda.
- ▶ **Ärge avage pardaarvutit.** Avamisega võib pardaarvuti saada kahjustada ja kaob Teie õigus garantiinõuete esitamiseks.
- ▶ **Ärge kasutage pardaarvutit käepidemena.** Kui tõstate eBike'i pardaarvutist üles, võite pardaarvutit pöördumatult kahjustada.
- ▶ **Ettevaatust! Bluetoothiga®** pardaarvuti ja või WiFi kasutamisel võib esineda häireid teiste seadmete, lennukite ja meditsiiniaparatuuride (nt südamestimulaatorid, kuuldeaparaadid) töös. Samuti ei saa täielikult välistada kahjulikku mõju vahetus läheduses viibivatele inimestele ja loomadele. Ärge kasutage Bluetoothiga® pardaarvutit meditsiiniaparatuuride, tanklate, keemiliste süsteemide läheduses ega plahvatusohtlikus või lõhketööde tegemise piirkonnas. Ärge kasutage Bluetoothiga® pardaarvutit lennukites. Vältige pikemaajalist kasutamist oma keha vahetus läheduses.
- ▶ **Bluetooth®-sõnamärk** ja kujutismärgid (logod) on registreeritud kaubamärgid, mille omanik on Bluetooth SIG, Inc. Bosch eBike Systems kasutab seda sõnamärki/neid kujutismärke litsentsi alusel.
- ▶ **Lugege läbi eBike-süsteemi kõikides kasutusjuhendites ning eBike'i kasutusjuhendis toodud ohutusnõuded ja juhised ning järgige neid.**

Andmekaitseuunis

Kui pardaarvuti saadetakse hoolduseks Boschi teenindusse, võidakse Boschile üle anda ka pardaarvutisse salvestatud andmed.

Ohutusnõuded seoses navigeerimisega

- ▶ **Ärge kavandage marsruute sõidu ajal. Peatuge ja sisestage uus sihtkoht ainult seisu ajal.** Kui te ei keskenda oma tähelepanu täielikult liiklusele, riskite õnnetusse sattumisega.
- ▶ **Katkestage teekond, kui navigeerimiseseade pakub Teile marsruuti, mis on Teie sõiduotskusi silmas pidades liiga keeruline või ohtlik.** Laske navigeerimiseseadmepakkuda alternatiivset teekonda.
- ▶ **Ärge eirake liiklusmärke, kuigi navigeerimiseseade pakub Teile üht teatud kindlat teed.** Navigeerimiseseade ei suuda arvesse võtta ehitusplatse ega ajutisi ümbersõite.
- ▶ **Ärge kasutage navigeerimiseseadet turvalisuse seisukohalt kriitilistes olukordades (tänavate sulgemised, ümbersõidud jms).** Kandke alati kaasas lisakaarte ja sidevahendeid.

Toote kirjeldus ja kasutusjuhend

Nõuetekohane kasutamine

Pardaarvuti **Nyon (BUI350)** on ette nähtud Bosch eBike'i süsteemi juhtimiseks ja sõiduandmete kuvamiseks.

Lisaks kirjeldatud funktsioonidele võidakse mis tahes ajal lisada tarkvaramuudatusi vigade kõrvaldamiseks ja funktsioonide laiendamiseks.

Täpsemat teavet selle kohta leiate veebist aadressil www.Bosch-eBike.com.

Rakenduse ja portaali kasutusjuhend on leitav veebikasutusjuhendist aadressil www.Bosch-eBike.com.

Ilma jalgrattata navigeerimiseks (matkajatele ja autosõitjatele) **Nyon (BUI350)** ei sobi.

Seadme osad

Seadme osade numeratsiooni aluseks on kasutusjuhendi alguses sisalduvatel jooniste lehekülgedel toodud numbrid.

Peale ajamisõlme, pardaarvuti koos juhtpuldiga, kiiruseanduri ja nende juurde kuuluvate hoidikute on kõigi jalgrattaosade kujutis skemaatiline ja võib teie eBike'ist erineda.

- (1) Jalgratta valgustuse nupp
- (2) USB-pesa kaitsekate
- (3) Pardaarvuti sisse-/väljalülitusnupp
- (4) Pardaarvuti hoidik^{A)}
- (5) Pardaarvuti
- (6) Ekraan (puutetundlik)
- (7) Heledusandur
- (8) USB-pesa
- (9) Lukustuse vabastamismehhanism
- (10) Ettepoole lehitsemisnupp
- (11) Valikunupp
- (12) Toetuse vähendamisnupp
- (13) Juhtpuldi kinnitus
- (14) Tahapoole lehitsemisnupp
- (15) Toetuse suurendamisnupp
- (16) Juhtpult
- (17) Paigaltvõtuabi/lükkamisabi nupp **WALK**
- (18) Pardaarvuti blokeerimiskruvi
- (19) Ajamisõlme kontaktid
- (20) Juhtpuldi kontaktid

A) Juhttraua külge kinnitamisel on kliendispetsiifilised lahendused võimalikud ka ilma juhttrauaklambriteta.

Tehnilised andmed

Pardaarvuti	Nyon	
Tootekood		BUI350
Sisemälu kokku	GB	8

Pardaarvuti	Nyon	
Max laadimisvool (väljund) USB-liideses	mA	1500
Max laadimispinge USB-liideses	V	5
USB-laadimiskaabel		1 270 016 360
Töötemperatuur	°C	-5 ... +40
Hoiutemperatuur	°C	+10 ... +40
Laadimistemperatuur	°C	0 ... +40
Sisemine liitumioonaku	V	3,7
	mAh	1000
Kaitseklass		IP x5
Toetatavad WLAN-standardid		802.11b/g/n (2,4 GHz)
Kaal, u	kg	0,2
WLAN		
- Sagedus	MHz	2400–2480
- Saatevõimsus	mW	< 100
Bluetooth®		
- Sagedus	MHz	2400–2480
- Saatevõimsus	mW	< 10

Vastavusdeklaratsioon

Robert Bosch GmbH (Bosch eBike Systems) kinnitab, et raadiosidesüsteemi tüüp **Nyon (BUI350)** on koosõlas direktiivide 2014/53/EL ja 2011/65/EL nõuetega. EL-i vastavusdeklaratsiooni täieliku teksti leiate veebiaadressilt: <https://www.ebike-connect.com/conformity>.

Pardaarvutil on teatud võimsusega eraldi siseantennid Bluetoothi, WLAN-i ja GPS-i jaoks. Kasutaja nendele antennidele ligi ei pääse. Igasugused kasutajapoolsed muudatused on vastuolus selle toote õigusaktidekohase heakskiiduga.

Paigaldus

- ▶ **Hoidiku paigaldamisel või selle kallal töötamisel inaktiveerige ja lahutage pardaarvuti.** Sellega vältite tõrkeid/valekasutust.
- ▶ **Kinnituskruvide paigaldamisel või eemaldamisel inaktiveerige ja lahutage pardaarvuti.** Sellega vältite tõrkeid/valekasutust.

Pardaarvuti paigaldamine ja eemaldamine (vt jooniseid A–B)

Selleks et **paigaldada** pardaarvuti **(5)**, asetage kõigepealt selle alumine osa hoidikusse **(4)** ja suruge seadet seejärel ettepoole kuni tuntava fikseerumiseni. Veenduge, et pardaarvuti on hoidikus tugevasti kinni.

Selleks et **eemaldada** pardaarvuti **(5)**, suruge lukustuse vabastamismehhanismi **(9)** ja võtke pardaarvuti ülespoole tõmmates ära.

- ▶ **Kui te eBike'i pikemaks ajaks seisma jätate, eemaldage pardaarvuti.**

Lukustuse vabastamismehhanismi saab kruviga blokeerida. Selleks eemaldage hoidik **(4)** juhtraualt. Asetage pardaarvuti hoidikusse. Keerake kaasas olev blokeerimiskruvi **(18)** (keere M3, pikkus 5 mm) altpoolt hoidikule selleks ette nähtud keerimestatud avasse. Kinnitage hoidik uuesti juhtrauale.

Märkus: blokeerimiskruvi ei kaitse varguse eest.

Kasutamine

eBike-süsteemi kasutuselevõtt

Eeldused

eBike'i süsteemi saab aktiveerida ainult siis, kui on täidetud järgmised tingimused:

- Paigaldatud on piisavalt laetud eBike'i aku (vt aku kasutusjuhendit).
- Pardaarvuti on õigesti hoidikusse asetatud.
- Pardaarvuti aku peab olema piisavalt laetud.

eBike-süsteemi sisse- ja väljalülitamine

eBike'i süsteemi **sisselülitamiseks** on järgmised võimalused:

- Kui pardaarvuti ja eBike'i aku on kohale asetatud, vajutage üks kord lühidalt pardaarvuti sisse-/väljalülitusnuppu **(3)**.
- Kohaleasetatud pardaarvuti korral vajutage eBike'i aku sisse-/väljalülitusnuppu (võimalikud on jalgrattatootja erilahendused, mille korral puudub ligipääs aku sisse-/väljalülitusnupule; vaata jalgrattatootja kasutusjuhendit).

Ajam aktiveeritakse kohe, kui hakkate pedaale vajutama (välja arvatud lukkamisabi funktsioonis või toe tasemel **OFF**). Mootori võimsus on pardaarvutil seadud toe tasemest.

Niipea kui lõpetate normaaležiimis pedaalide väntamise või kui olete saavutanud kiiruse **25/45 km/h**, lülitatakse eBike'i

ajami tugi välja. Ajam aktiveeritakse automaatselt uuesti, kui väntate pedaale ja kiirus on alla **25/45 km/h**.

eBike'i süsteemi **väljalülitamiseks** on järgmised võimalused:

- Vajutage pardaarvuti sisse-/väljalülitusnuppu **(3)** vähemalt 3 sekundit.
- Lülitage eBike'i aku selle sisse-/väljalülitusnupu abil välja (võimalikud on jalgrattatootja erilahendused, mille korral puudub ligipääs aku sisse-/väljalülitusnupule; vaata jalgrattatootja kasutusjuhendit).

Märkus: Nyon (BUI350) seatakse seejuures ooterežiimi.

– Eemaldage pardaarvuti hoidikust. Kui umbes 10 min jooksul ei kasutata eBike'i ajami võimsust (nt kuna eBike seisab) ja ei vajutata pardaarvuti või eBike'i juhtpulti ühtegi nuppu, lülituvad eBike'i-süsteem ja koos sellega ka aku energia säästmise eesmärgil automaatselt välja.

Nyon (BUI350) läheb seejuures ooterežiimi.

Ooterežiim

Pardaarvuti saab seada ooterežiimi, mis võimaldab pardaarvuti ja süsteemi kiiremat käivitamist.

Ooterežiimi aktiveerimiseks toimige järgmiselt.

- Vajutage pardaarvuti sisse-/väljalülitusnuppu **(3)** kestusega vähemalt 1 sekund, aga mitte kauem kui 3 sekundit.
- Oodake 10 minutit, kuni süsteem välja lülitub.
- Lülitage aku selle sisse-/väljalülitusnupuga välja. Ooterežiim lõpetatakse, kui vajutate pardaarvuti sisse-/väljalülitusnuppu **(3)** kestusega 1 sekund.

Ooterežiim lõpetatakse ja pardaarvuti lülitub automaatselt välja, kui pardaarvuti aku laetuse tase on väiksem kui 75 %. Hiljemalt südaööl (kell 0.00) lülitatakse pardaarvuti igal juhul välja.

Kui **Nyon (BUI350)** ei lülitu sisse või ei toimi õigesti, vajutage pikalt (u 15 s) sisse-/väljalülitusnuppu. Sellega võib tõrge kaduda.

Pardaarvuti energiavarustus

Kui pardaarvuti on hoidikus **(4)**, eBike'i on paigaldatud piisavalt laetud aku ja eBike'i süsteem on sisse lülitatud, varustatakse ja laetakse pardaarvuti akut energiaga eBike'i akust.

Kui pardaarvuti eemaldatakse hoidikust **(4)**, toimub energiaga varustamine pardaarvuti akust. Kui pardaarvuti aku on nõrk, kuvatakse ekraanil vastav hoiatus.

Pardaarvuti aku laadimiseks asetage pardaarvuti uuesti hoidikusse **(4)**. Pidage silmas, et kui te eBike'i akut parajasti ei lae, lülitub eBike'i süsteem selle mittekasutamisel 10 minuti pärast automaatselt välja. Sel juhul lõpetatakse ka pardaarvuti aku laadimine.

Pardaarvuti saate laadida ka USB-ühenduse **(8)** kaudu. Avage selleks kaitsekate **(2)**. Ühendage pardaarvuti USB-pesa Micro-USB-kaabli abil standardse USB-laadimiseadme (ei kuulu standardsesse tarnemahtu) või arvuti USB-pesaga (laadimispinge max **5 V**; laadimisvool max **1500 mA**).

Ilma pardaarvuti akut uuesti laadimata säilib kuupäev ja kellaag umbes 6 kuud.

Suunis: Pardaarvuti aku maksimaalse eluea saavutamiseks tuleb pardaarvuti akut iga kuu järel üks tund järellaadida.

USB-ühendus

Pardaarvutit saab laadida USB-ühenduse kaudu.

Avage selleks kaitsekate **(2)** pardaarvuti USB-ühendusel **(8)**. Ühendage välise seadme USB-ühendus USB laadimiskaabli Micro A – Micro B (saadaval teie Boschi eBike'i kaupmehe juures) pardaarvuti USB-pesaga **(8)**.

Pärast kasutamist tuleb USB-ühendus jälle hoolikalt kaitsekatttega **(2)** sulgeda.

USB-ühendus ei ole veekindel pistikühendus. Vihmas sõites ei tohi olla ühendatud ühtegi välist seadet ja USB ühendus peab olema kaitsekübaraga (2) täielikult kaetud.

Väliseid seadmeid ei saa USB-ühenduse kaudu laadida.

Aku laetuse taseme näit

e-Bike'i aku laetuse taseme näitu **g** (vaadake „<Ride Screen>“, Lehekülg Eesti – 6) saab vaadata olekurealt. eBike'i aku laetuse taset saab vaadata ka eBike'i aku enda valgusdiodidelt.

Näidu värv	Selgitus
Valge	eBike'i aku on laetud üle 30%.
Kollane	eBike'i aku on laetud vahemikus 15% kuni 30%.
Punane	eBike'i aku on laetud vahemikus 0% kuni 15%.
Punane+ !	Ajami toeks ette nähtud mahtuvus on ära kasutatud ja tugi lülitatakse välja. Ülejäänud mahtuvust kasutatakse jalgratta valgustamiseks ja pardaarvuti töös hoidmiseks.

Kui eBike'i akut laetakse rattal, näidatakse vastavat teadet.

Kui pardaarvuti eemaldatakse hoidikust **(4)**, jääb viimati näidatud aku laetuse tase salvestatuks.

Pardaarvuti kasutuselevõtmine

► **Enne esimest kasutamist eemaldage ekraanilt kaitsekile, et tagada pardaarvuti täielik toimivus.** Kui kaitsekile jääb ekraanile, võib see pardaarvuti funktsioonide toimivust halvendada.

► **Pardaarvuti täielik toimivus ei ole ekraani kaitsekile kasutamise korral tagatud.**

Nyon tarnitakse osaliselt laetud akuga. Enne esmakordset kasutamist tuleb Nyoni aku USB-pordi või eBike'i süsteemi kaudu täis laadida.

Kui lülitate pardaarvuti sisse, saate juba lühikese aja (u 4 sekundi) pärast sõitu alustada. Järgneva aja kestel laeb pardaarvuti taustal täiendavalt kogu operatsioonisüsteemi.

Märkus. Kui lülitate pardaarvuti sisse esimest korda, vajab see sõiduvalmiduseni jõudmiseks rohkem aega.

Kui pardaarvuti on ühendatud raadio-kohtvõrguga (WLAN), teavitatakse kasutajat vajaduse korral uue värskenduse olemasolust. Laadige värskendus alla ja installige ajakohane versioon.

Kasutaja tuvastamise kasutuselevõtmine

Käsitsemissüsteemi kõigi funktsioonide kasutamiseks peate ennast lisaks veebis registreerima.

Kasutaja tuvastamise abil saate muuhulgas vaadata oma sõiduandmeid, plaanida marsruute võrguühendusega ja neid marsruute pardaarvutisse üle kanda.

Kasutaja tuvastamise saate kasutusele võtta oma nutitelefoni äpi **Bosch eBike Connect** abil või otse veebist www.eBike-Connect.com alt. Sisestage registreerumiseks vajalikud andmed. Nutitelefoni rakenduse **Bosch eBike Connect** saate tasuta alla laadida App Store'i (Apple iPhone'ide korral) või Google Play Store'i kaudu (Android-seadmetel korral).

Pardaarvuti ühendamise portaaliga

Pardaarvuti saab ühendada portaaliga raadio-kohtvõrgu kaudu.

Toimige selleks järgmiselt:

- Vajutage **<Login (Sisselogimine)>** ekraanil **<Status Screen (Olekukuva)>**.
 - Valige **<WiFi>**.
 - Valige võrk.
 - Sisestage oma kasutajanimi ja parool.
- Eduka ühendamise järel sünkronitakse kõik andmed pardaarvutiga.

Pardaarvuti ühendamise äpiga Bosch eBike Connect

Nuutitelefoni moodustatakse ühendus järgmiselt:

- Käivitage äpp.
- Valige tabulaator **<Minu eBike>**.
- Valige **<Lisa uus eBike'i seade>**.
- Lisage sinna **Nyon (BUI350)**.

Nüüd näidatakse äpis vastavat suunist, et pardaarvutis tuleb vajutada jalgratta valgustuse nuppu **(1)** kestusega 5 s.

Vajutage 5 s nuppu **(1)**. Pardaarvuti aktiveerib automaatselt **Bluetooth® Low Energy**-ühenduse ja vahetub paaritumislaadi.

Järgige ekraanil olevaid suuniseid. Paaritumistoimingu lõppedes sünkroniseeritakse kasutajaandmed.

Märkus: **Bluetooth®**-ühendust pole vaja käitsi aktiveerida.

Toe taseme seadmine

Juhtpuldil **(16)** saate määrata, kui tugevasti eBike teid väntamisel toetab. Toe taset saab muuta igal ajal, ka sõidu ajal.

Juhis: Mõne mudeli puhul on võimalik, et toe tase on eelseatud ja seda ei saa muuta. Võimalik on ka, et saab valida siintoodust väiksema arvu toe tasemetel vahel.

Maksimaalselt on kasutada järgmised toetustasemed:

- **OFF:** mootori tugi on välja lülitatud, eBike'iga saab ainult nagu tavalise jalgrattaga ehk vändates edasi liikuda. Lükkamisabi ei saa sellel toe tasemel aktiveerida.
- **ECO:** mõjus maksimaalse efektiivsusega tugi maksimaalse tegevusraadiuse saavutamiseks
- **TOUR:** ühtlane tugi pikkadeks sõitudeks
- **SPORT/eMTB:**
SPORT: jõuline tugi sportlikuks sõitmiseks mägilstel lõikudel ning linnaliikluses
eMTB: optimaalne tugi igasugusel maastikul, sportlik paigaltvõtt, parandatud dünaamika, maksimaalne väljendusliikkus (eMTB saadaval ainult koos ajamisõlmedega BDU250P CX, BDU365, BDU450 CX ja BDU480 CX. Vajalik võib olla tarkvaravärskendus.)
- **TURBO:** maksimaalne tugi sportlikuks sõitmiseks kuni suure väntamissageduseni

Toe taseme **suurendamiseks** vajutage juhtpildil nuppu **+** (15) seni, kuni näidikul kuvatakse soovitud toe tase.

Vähendamiseks vajutage nuppu **-** (12).

Kasutatud mootorivõimsus ilmub näidikule **j**. Mootori maksimaalne võimsus on valitud toetastasemest.

Kui pardaaruvi eemaldatakse hoidikust (4), jääb viimati kuvatud toe tase salvestatuks, mootori võimsuse näit **j** jääb tühjaks.

Lükkamisabi sisse-/väljalülitamine

Lükkamisabi võib kergendada eBike'i lükkamist. Selles funktsioonis sõltub kiirus sissepandud käigust ja võib olla maksimaalselt **6 km/h**. Mida madalam on valitud käik, seda väiksem on (täisvõimsuse korral) kiirus lükkamisabi funktsioonis.

- ▶ **Lükkamisabi funktsiooni tohib kasutada üksnes eBike'i lükkamisel.** Kui eBike'i ratastel puudub lükkamisabi kasutamisel kontakt teepinnaga, on vigastuste oht.

Lükkamisabi **aktiveerimiseks** vajutage korraks pardaaruvi nupule **WALK**. Pärast aktiveerimist vajutage 3 sekundi vältel nupule **+** ja hoidke seda all. eBike'i ajam lülitatakse sisse.

Juhis: Lükkamisabi ei ole võimalik toe tasemel **OFF** (välja lülitatud) aktiveerida.

Lükkamisabi **lülitatakse välja**, kui esineb mõni järgmistest olukordadest:

- vabastate nupu **+**,
- eBike'i rattad blokeeritakse (nt pidurdamisega või pörkimisel vastu takistust),
- kiirus on suurem kui **6 km/h**.

Lükkamisabi talitusviisi peab vastama siseriiklikele nõuetele ja võib seetõttu ülnalimetatud kirjeldusest erineda või olla inaktiveeritud.

Jalgratta valgustuse sisse-/väljalülitamine

Variandi korral, milles sõidutuli saab toite eBike'i süsteemist, saab pardaaruvalt jalgratta valgustuse nupuga (1) esi- ja tagatuld korraga sisse ning välja lülitada.

Kontrollige iga kord enne sõidu alustamist, kas teie jalgratta valgustus on töökorras.

Sisselülitatud valgustuse korral süttib ekraani olekureal sõidutule **f** näit.

Jalgratta valgustuse sisse- ja väljalülitamisel puudub igasugune mõju ekraani taustvalgustusele.

Lock (premiumfunktsioon)

Lock-funktsiooni saab hankida eBike-Connect App **<Pood>** 'ist. Lock-funktsiooni sisselülitamise järel inaktiveeritakse pardaaruvi eemaldamisega ajamisõlme tugi. Aktiveerimine on siis võimalik ainult eBike'i juurde kuuluva pardaaruvi abil. Detailselt juhendi selle kohta leiate veebi-kasutusjuhendist aadressil www.Bosch-eBike.com

Activity tracking (Liikuvuse jälgimine)

Toimingute salvestamiseks on nõutav registreerumine või sisselogimine portaalis eBike-Connect või äpis eBike-Connect.

Toimingute tuvastamiseks peate nõustuma asukohaandmete salvestamisega portaalis või äpis. Ainult siis näidatakse portaalis ja äpis teie toiminguid. Asukoha salvestamine toimub ainult juhul, kui pardaaruvi on ühendatud äpiga eBike-Connect.

Toiminguid kuvatakse äpis ja portaalis pärast süntroomimist juba sõidu ajal.

eShift (suvandiline)

eShifti all mõistetakse elektrooniliste käiguvahetussüsteemide integreeritud eBike-süsteemi. Tootja on eShift-komponendid ajamiga elektriliselt ühendanud. Elektrooniliste käiguvahetussüsteemide käsitemist on kirjeldatud eraldi kasutusjuhendis.

ABS – blokeerumisvastane süsteem (suvandiline)

Kui jalgratas on varustatud Boschi eBike-ABS-iga, millel puudub väline märgutuli, kuvatakse märgutuli süsteemi käivitamisel ja vea korral **Nyon (BUI350)** i ekraanil. Üksikasju ABS-i ja selle talitusviisi kohta leiate ABS-i kasutusjuhendist.

Tarkvaravärskendused

Kui **Nyon (BUI350)** on ühendatud raadio-kohtvõrguga, kontrollitakse automaatselt uue tarkvaravärskenduse olemasolu. Ku tarkvaravärskendus on olemas, saadetakse kasutajale selle kohta teavitust. Teise võimalusena saab kasutaja otsida **<System Settings (Süsteemi seaded)>** alt värskendusi käsitsi.

Juhised eBike'iga sõitmiseks

eBike'i hooldamine

Jälgige eBike'i töö- ja hoiutemperatuure. Kaitske ajamisõlme, pardaaruvi ja akut ekstreemsete temperatuuride eest (nt intensiivne päikesekiirgus ilma samaaegse ventilatsioonita). Ekstreemsed temperatuurid võivad komponente (eriti akut) kahjustada.

Hoidke oma Nyoni ekraan puhas. Määrumise korral võidakse heledust valesti tuvastada. Navigeerimisrežiimis võib päevane/öine ümberlülitus toimuda vael ajal. Keskkonnamingumuste äkilise muutumise korral võib klaas muutuda seestpoolt uduseks. Lühikese aja möödudes temperatuur ühtlustub ning udu klaasilt kaob.

Käsitsemissüsteem Nyon

Nyoni käsitsemissüsteem koosneb kolmest komponendist:

1. Juhtpuldiga pardaaruvi Nyon
2. Nutitelefoni äpp **Bosch eBike Connect**
3. Veebiportaal www.eBike-Connect.com

Kõikidel komponentidel saab hallata või kasutada mitmeid seadeid ja funktsioone. Mõne seade ja funktsioonini pääseb ja neid saab käsitseda ainult kindla komponendi kaudu. Andmed sünkroonitakse toimiva *Bluetooth®*-/internetiühenduse korral automaatselt. Ülevaate võimalikest funktsioonidest leiate järgnevas tabelis.

Pardaaruvi funktsioonid ①

Nutitelefoni äpi funktsioonid ②

Veebiportaal funktsioonid ③

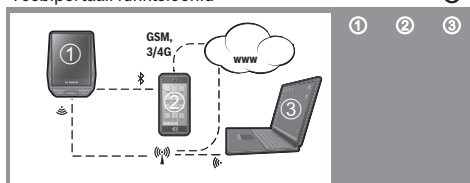

Sisselogimine/registreerimine	✓	✓	✓
Seadete muutmine	✓	✓	✓
Sõiduandmete registreerimine	✓		
Sõiduandmete kuvamine reaalajas	✓		
Sõiduandmete töötlemine/analüüs		✓	✓
Kasutaja poolt määratud näitude loomine	✓		
Tegeliku asukoha näit	✓ ^{A)}	✓ ^{A)}	✓
Navigeerimine	✓		
Marsruudi kavandamine	✓	✓	✓
Järelejäanud tegevusraadiuse näit (ring ümber hetke asukoha)	✓		
Treeninguefekt reaalajas	✓		
Ülevaade sõitudest		✓	✓
Superfunktsioonide ostmine		✓	

A) GPS on vajalik

Superfunktsioonid

Nyon (BUI350) juhtimissüsteemi standardfunktsioone saab laiendada, ostes juurde **premium-funktsioone** Apple iPhone'i/dele App Store'i või Android-seadmetele Google Play Store'i kaudu.

Lisaks tasuta rakendusele **Bosch eBike Connect** saab kasutada mitmeid tasulisi premium-funktsioone. Olemasolevate lisarakenduste detaalse loendi leiate veebi-kasutusjuhendist aadressil www.Bosch-eBike.com.

Pardaaruvi näidud ja seaded

Märkus: kõik järgmistel lehekülgedel esitatud kasutajaliidese kujutised ja tekstid vastavad tarkvara kasutusse andmise seisule. Tarkvaravärskenduse järel võivad ekraanikujutised ja ekraanitekstid vähesel määral muutuda.

Nyoniil on puutetundlik ekraan. Viibates paremale või vasakule saab lehitseda erinevaid ekraanikuvasid. Vajutamisega saab olekuekraanil avada funktsioone või alammenüüsid.

Nyoniil on standardsed ja eelseatud ekraanikuvad. Kasutaja saab aga ka ise oma ekraanikuvasid luua. Ekraanikuvade järjekorra ja arvu saab kasutaja ise määrata. Ekraanikuvas võib kasutada max 25 mosaikkujutist. Ekraanikuvade kirjeldamine selles kasutusjuhendis toimub vastavalt põhikonfiguratsioonile pardaaruvi tarnimisel.

Standardset ekraanikuvad on:

- **<Ride Screen>**
- **<Status Screen (Olekukuva)>**
- **<Map Screen>**
- **<Trip Data Screen (Sõiduandmete ekraanikuva)>**
- **<Analysis Screen (Hindamise ekraanikuva)>**

Eelseatud ekraanikuvade hulka kuuluvad:

- **<Fitness Screen (Fitness-ekraan)>**
- **<eMTB Screen (eMTB-ekraan)>**
- **<Basic Screen (Põhiekraan)>**

Nuppudega **< (14) ja > (10)** saate ka sõidu ajal liikuda erinevatele sõiduväärtuste teabega kuvadele. Nii saavad mõlemad käed jääda sõidu ajal juhtrauale.

Nuppudega **+ (15) ja - (12)** saate suurendada või vähendada toetuse taset.

<Settings (Seaded)>, mis on nähtavad olekuekraanil **<Status Screen (Olekukuva)>**, ei saa sõidu ajal kohandada.

<Ride Screen>



a Kiirus

- b** Kiiruseühik
- c** Kellaaeg^{A)}
Kellaaega näidatakse vastavalt valitud ajavööndile. Seadmine toimub GPS-i abil automaatselt.
- d** Toe tase
Olenevalt toe tasemest sobitatakse ekraanikuva värvikujundust.
- e** Ühendamine pulsiaanduriga
on ka edasiste sündmuste metamärgiks. Näit kuvatakse sündmuse esinemise korral (nt ühendamine nutitelefoniga).
- f** Sõidutuli
Sümbol kuvatakse, kui sõidutuli on sisse lülitatud.
- g** eBike'i aku laadimine
- h** Tegevusraadiuse teave^{B)}^{C)}
- i** Läbitud distants
- j** Mootori jõul
- k** Oma väntamisega

- A) ABS-iga varustatud eBike'idel asendatakse kellaage süsteemi käivitamisel või ABS-i vea korral kirjega **((ABS))**.
- B) **Aktiivse** navigatsiooni korral näidatakse skaala lõpus sihtkoha lippu ja sihtkohani jäänud kilomeetrite arvu. eBike'i aku piisava mahtuvuse korral kujutatakse skaala parempoolset osa roheliselt. Kui skaala parempoolset osa kujutatakse oranžilt või punaselt, on praeguseks seatud toe taseme korral mootori toega sihtkohta jõudmine kahtlane või võimatu. Valides madalama toe taseme, võib olla võimalik aku ülejäänud mahtuvusega soovitud sihtkohta jõuda.
- C) **Mitteaktiivse** navigatsiooni korral näidatakse vasakul läbisõidetud kilomeetrite arvu ja paremal tegevusraadiust.

Näidud **a ... g** moodustavad olekuriba ja seda näidatakse igal ekraanikuval.

Kui pardaarvuti hoidikust välja võetakse, muutub olekuriba:

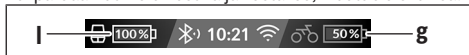

- l** Pardaarvuti aku laadimine
Olemasoleva **Bluetooth®**- ja/või **WiFi**-ühenduse korral näidatakse keskosas vastavaid ikooni.
- g** eBike'i aku laadimine
Viimane eBike'i aku laetuse tase

<Status Screen (Olekukuva)>

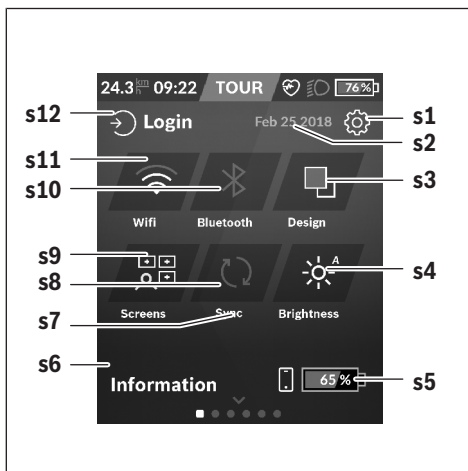

- s1** Nupp **<Settings (Seaded)>**
- s2** Kuupäev
- s3** **<Design (Kujundus)>**
Siin saab heledalt taustalt tumedale ümber lülituda.
- s4** Nupp **<Brightness (Heledus)>**
Siin saab valida järgmiste heledusastmete vahel: 25% | 50% | 75% | 100% | Auto.
- s5** Nutitelefonu aku laadimine
- s6** **<Information (Teave)>**
Siin saab näidata viimaseid sündmusi (nt kaardi allalaadimine).
- s7** Viimase sünkroonimise ajahetk
- s8** Sünkroonimise nupp
- s9** Nupp **<Screens (Kuvad)>**
Selle nupuga saab kohandada ekraanikuvade järjestust ja sisu.
- s10** Nupp **<Bluetooth>**
Puudutamine: aktiveerimine/inaktiveerimine
Vajutatult hoidmine: otsetee **Bluetooth®**-i menüüle
- s11** Nupp **<WiFi>**
Puudutamine: aktiveerimine/inaktiveerimine
Vajutatult hoidmine: otsetee **WiFi** menüüle
- s12** **<Login (Sisselogimine)>**
Siin saab kasutaja ennast oma tunnussõna abil ühendada.

<Settings (Seaded)>

Ligipääsu seadete menüüle saate olekukuva kaudu.

<Settings (Seaded)> ei ole sõidu ajal kättesaadavad ja kohandatatavad.

Puudutage seadete nuppu **<Settings (Seaded)>** ja valige soovitud seade/alammenüü. Tagasi-noole vajutamisega pääsreas jõuate eelmisesse menüüsse. Vajutades sümbolit **x** (pääsreas paremal pool) sulgete seadete menüü.

Esimisel seadete tasandil leiate järgmised kõrgemad piirkonnad:

- **<Map Settings (Kaardi seaded)>**
<Map Settings (Kaardi seaded)> abi saab valida kaardikujutise (2D/3D), mis kontrollib allalaaditavaid kaarte ja kaardivärskendusi ning laadib alla soovitatavad kaardid.
- **<My eBike (Minu eBike)>** – teie eBike'i seaded: te saate loendureid, nagu päevakilomeetrite ja keskväärtuste loendurid, lasta automaatselt või käsitsi seada väärtusele „0“ või lähtestada tegevusraadiust. Ratta ümbermõõdu tootja poolt eelseatud väärtust saate ±5 % muuta. Kui teie eBike on varustatud süsteemiga **eShift**, saate siin oma eShift-süsteemi konfigurereida. Jalgrattakaupmees võib hooldustähtaja aluseks seada läbisõidu ja/või ajavahemiku. Bike'i komponentide lehel näidatakse teile iga komponendi seerianumbrit, riistvarataset, tarkvarataset ja muud komponendi suhtes olulisi andmeid.
- **<Screen Management (Kuvahaldus)>**
Selle menüüpunkti abil saate ekraanikuva ja mosaikpiltide sisu sobitada isiklike vajadustega.
- **<Connections (Ühendused)>**
Siin saate seada *Bluetooth®*- ja WLAN-ühendusi
- **<My Profile (Minu profiil)>**
Siin saate sisestada või kohandada aktiivse kasutaja andmeid.
- **<System Settings (Süsteemi seaded)>**
Kiirust ja kaugust võite lasta näidata kilomeetrites või miilides, kellaega 12 tunni või 24 tunni vormingus, valida kuupäeva ja ajavööndi ning seada teie poolt eelistatud keele. Saate Nyoni lähtestada tehaseseadetele, käivitada tarkvaravärskenduse (kui on saadaval) ja vahetuda musta ning valge kujunduse vahel.
- **<Information (Teave)>**
Märkused FAQ (sageli esitatavate küsimused), sertifikaatide, kontaktinfo, litsentsiinfo kohta. Üksikute parameetrite detailse kirjelduse leiate veebi-kasutusjuhendist www.Bosch-eBike.com.

<Map Screen>

Navigeerimine toimub Open Street Mapil (OSM) põhineva kaardimaterjali alusel.

Kui lülitate Nyoni sisse, hakkab Nyon GPS-signaalide vastuvõtmiseks otsima satelliite. Niipea kui leitakse piisav arv satelliite, muutub asukohapunkti värv hallist siniseks. Ebasoodsate ilmastikutingimuste või asukoha korral võib satelliitide otsimine veidi rohkem aega võtta. Kui satelliite ei leita pikema aja jooksul, käivitage Nyon uuesti.

Esmakordne satelliitide otsimine võib kesta mõne minuti. Parima asukohatäpsuse saavutamiseks tuleks esmakordne satelliitide otsing viia läbi lageda taeva all. Ideaaljuhul oodake paigal seistes paar minutit ka siis, kui asukoht on juba leitud.

Niipea, kui Nyon on teie asukoha määranud, näidatakse teile seda kaardil. Kaardilõigu **suurendamiseks** puudutage puutekraani **kahe** sõrmega ja hargitage sõrmi. Kaardilõigu **vähendamiseks** tõmmake mõlemad sõrmed kokku. Kaardi

liigutamiseks nihutage lihtsalt kaarti kahe sõrmega. **Sihtkoha valimiseks** jätke üks sõrm pikemalt kaardile.

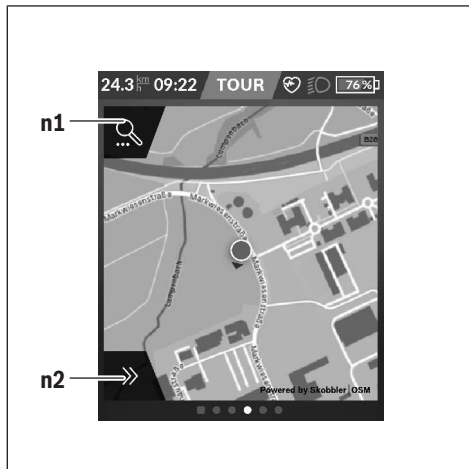

- n1** Navigatsiooniotsing
- n2** Navigatsiooni funktsioonid

Navigatsiooni funktsioonides **n2** saate oma sihtkohti valida nii, et jõuate sinna hetkel olemasoleva laetuse tasemega.

Aktiivse navigatsiooni kestel saab kasutaja teavet selle kohta, kas ta oma eBike'i aku hetke laetuse tasemega jõuab sihtkohta.

Ring ümber asukoha näitab, kui kaugele ta seatud toetuse taset, läbitavat maastikku ja aku hetkelist laetust arvestades jõuab. Toetuse taseme muutmisel kohandatakse ringi vastavalt täpsemale.

Kui valite navigeerimisotsingu **n1**, saate järgmise menüü:

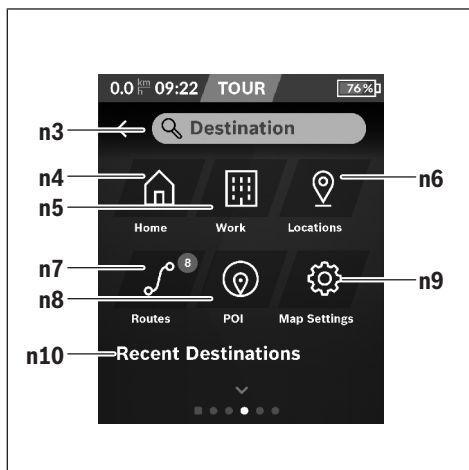

- n3** Sisestusväli **<Destination (Sihtkoht)>**
Sisestage siia sihtkoha aadress või huvipunkt (nt

restoran). Olenevalt sisestusest näidatakse teile kõiki võimalikke aadresse 100 km raadiuses.

n4 Nupp **<Home (Kodu)>**

Valides selle nupu, juhitakse teid teie kodusadressile.^{A)}

n5 Nupp **<Work (Töö)>**

Valides selle nupu, juhitakse teid teie töökohale.^{A)}

n6 Nupp **<Locations (Asukohad)>**

Valides selle nupu, leiata oma salvestatud kohad, mis on äpi või portaali poolt sünkroonitud.

n7 Nupp **<Routes (Marsruudid)>**

Näidatakse portaalis salvestatud ja seejärel sünkroonitud marsruute.

n8 Nupp **<POI (Huvipunkt)>**

Valides selle nupu, leiata üldist huvi pakkuvad sihtkohad, nagu nt restoranid, ostukeskused.

n9 Nupp **<Map Settings (Kaardi seaded)>**

Valides selle nupu, saate kohandada oma kaardikujutist või hallata oma kaarte.

n10 **<Recent Destinations (Viimased sihtkohad)>**

Siin näidatakse viimaseid marsruute ja asulaid.

A) Andmed võetakse üle äppidest ja portaalist ning kuvatakse.

Kui olete sihtkoha sisestanud, näidatakse teile kõigepealt kiireimat marsruuti (**<Fast (Kiire)>**). Lisaks võite valida ka kauneima või (**<Scenic (Kaunis)>**) või mägijalgrattamarsruudi (**<MTB (Mägijalgratas)>**). Teise võimalusena võite lasta ennast koju juhatada (kui olete portaali oma kodusadressi sisestanud), välja valida ühe viimastest sihtkohtadest või kasutada salvestatud kohti ja marsruute.

Aku järelejäänud tegevusraadius arvutatakse ja näidatakse topograafilisi tingimusi arvestades. Topograafilise tegevusraadiuse arvutamine hõlmab maksimaalselt 100 km.

Kui olete veebiportaali kaudu importinud või kavandanud GPX-marsruute, kantakse need *Bluetooth®*- või WLAN-ühenduse kaudu üle teie Nyonile. Neid marsruute saate vajaduse korral käivitada. Kui viibite marsruudi lähedal, võite lasta ennast juhtida stardipunkti või alustada kohe navigeerimist marsruudil.

0 °C madalamate temperatuuride korral tuleb kõrguse mõõtmisel arvestada suuremate kõrvalekalletega.

Aktiivne navigeerimine

Järgmisel joonisel kujutatakse näitlikult aktiivset navigeerimist koos kasutatud sümbolite selgitustega.

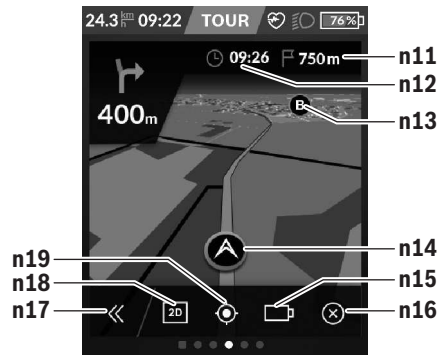

n11 Kaugus sihtpunktini

n12 Saabumisaeg

n13 Sihtkoht

n14 Hetke asukoht

n15 Aku tegevusraadiuse indikaator

n16 Aktiivse navigeerimise lõpetamine

n17 Paneeli lahti- ja kinnipööramine (tagasi otsingusse)

n18 Vahetumine 2D- ja 3D-vaate vahel

n19 Vaate tsentreerimine (tagasi hetke asukohta)

<Trip Data Screen (Sõiduandmete ekraanikuva)>



i **<Trip Distance (Läbitud teelõik)>**

Läbitud teelõigu näit

m **<Trip Time (Sõiduaj)>**

Sõidu kestuse näit

n **<Avg. Speed (Keskmine kiirus)>**

Keskmise kiiruse näit

o **<Altitude (Kõrgus)>**

Kõrguse näit üle merepinna

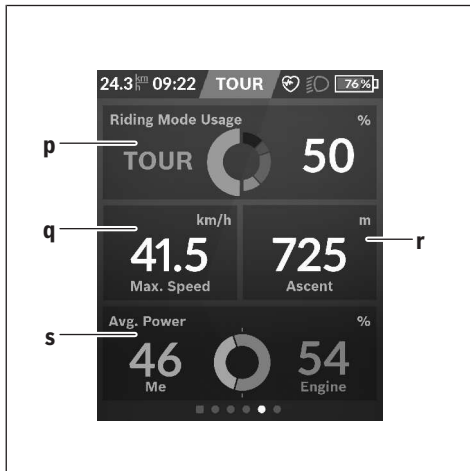
<Analysis Screen (Hindamise ekraanikuva)>

- p** **<Riding Mode Usage (Sõidurežiimide kasutamine)>**
Erinevate sõidurežiimide kasutamise näit
- q** **<Max. Speed (Max kiirus)>**
Maksimaalse kiiruse näit
- r** **<Ascent (Tõus)>**
Tõusu näit
- s** **<Avg. Power (Keskmine võimsus)>**
Oma väntamisega ja mootori jõul läbisõitude suhte näit

Ekraanikuva loomine

Eelseatud ekraanikuvade sidumiseks või uute ekraanikuvade loomiseks minge olekukvale ja valige kohandamise nupp **s9**. Jalusreas pakutakse kohandamise läbiviimiseks 4 ikooni.

Valikuna saab funktsiooni käivitada ka **<Settings (Seaded)>** → **<Screens (Kuvad)>** abil.

Kasutada saab järgmisi võimalusi:

- Ekraanikuvade nihutamine
- Uute ekraanikuvade loomine
- Ekraanikuvade kustutamine
- Eelseatud ekraanikuvade lisamine

<Fitness Screen (Fitness-ekraan)> (eelseatud ekraanikuva)

- t** **<My Power (Minu võimsus)>**
Oma jõudluse näit
- u** **<Cadence (Väntamiskiirus)>**
Väntamissageduse näit
- r** **<Heart Rate (Puls)>**
Pulsinäit
- v** **<Calories (Kalorid)>**
Kasutatud kilokalorite näit

<eMTB Screen (eMTB-ekraan)> (eelseatud ekraanikuva)

- r** **<Slope (Tõus)>**
Tõusu näit
- o** **<Altitude (Kõrgus)>**
Kõrguse näit üle merepinna

w <Altitude Graph (Kõrguseprofiil)>

Kõrguseprofiili näit

x <Max. Slope (Max tõus)>

Maksimaalse tõusu näit

y <Ascent (Tõus)>

Tõustud kõrgusemeetrite näit

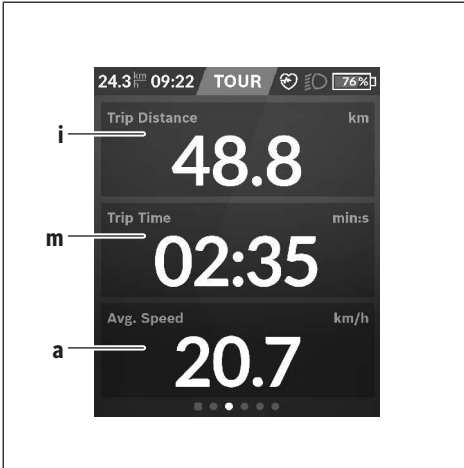
<Basic Screen (Põhiekraan)> (eelseatud ekraanikuva)**i <Trip Distance (Läbitud teelõik)>**

Läbitud teelõigu näit

m <Trip Time (Sõiduaeg)>

Sõidu kestuse näit

a <Avg. Speed (Keskmine kiirus)>

Keskmise kiiruse näit

<Quick Menu (Kiirmenüü)>

Kiirmenüü abil saate kuvada valitud seadeid, mida saab ka sõidu ajal sobitada.

Ligipääs kiirmenüüle on võimalik valikunupuga **(11)**.

Nuppudega **< (14)** ja **> (10)** saate vahetada alammenüüsid.

Alammenüüpunkte valitakse nuppudega **+ (15)** ja **- (12)**.

<Status Screen (Olekukuva)> -ilt ei pääse te **<Quick Menu (Kiirmenüü)>** -sse.

<Quick Menu (Kiirmenüü)> kaudu pääsete järgmistesse alammenüüdesse:

- <Trip Data (Sõiduandmed)>

Selle alammenüü kaudu saate lähtestada kõik andmed seni läbitud teelõigu kohta nullile.

- <Select Destination (Sihtkoha valimine)>

Selle alammenüü kaudu saate oma hetkelise asukoha salvestada või lasta ennast koju navigeerida.

- <Map Zoom (Kaardi suum)>

Selle alammenüü kaudu saate kaardiõiku suurendada või vähendada.

- <Brightness (Heledus)>

Selle alammenüü kaudu saate valida erinevaid heledusastmeid: 25% | 50% | 75% | 100% | Auto.

- <Design (Kujundus)>

Selle alammenüü kaudu saate valida heleda ja tumeda tausta vahel.

- <eShift> (valikuline)

Selle alammenüü kaudu saate määrata väntamissagedust.

- <Custom Riding Modes (Individuaalsed sõidurežiimid)>

(App Store'i või Google Play Store'i kaudu hangitav premium-funktsioon)
Selle alammenüü kaudu saate valida individuaalseid sõidurežiime.

- <Quick Menu (Kiirmenüü)>

Selle alammenüü kaudu saate **<Quick Menu (Kiirmenüü)>**-st järele väljuda.

Veakoodi kuva

eBike'i süsteemi komponente kontrollitakse pidevalt automaatselt. Vea avastamisel ilmub pardaarvutile vastav veakood.

Olenevalt vea tüübist võidakse ajam vajaduse korral automaatselt välja lülitada. Ilma ajami toeta edasisõitmine on aga alati võimalik. Enne pikemaidsõite tuleks lasta eBike'i kontrollida.

► **Laske kõik parandustööd teha ainult autoriseeritud jalgrattamüüjal.**

Kood	Põhjus	Abi
410	Üks või mitu pardaarvuti nuppu on blokeeritud.	Kontrollige, kas nupud on kinni kiilunud, nt sissetunginud mustuse tõttu. Vajaduse korral puhastage nupud.
414	Juhtpuldi ühendamisprobleemid	Laske liitekohti ja ühendusi kontrollida
418	Üks või mitu juhtpuldi nuppu on blokeeritud.	Kontrollige, kas nupud on kinni kiilunud, nt sissetunginud mustuse tõttu. Vajaduse korral puhastage nupud.
419	Konfiguratsiooniviga	Käivitage süsteem uuesti. Kui probleem ei kao, võtke ühendust oma Boschi eBike'i müüjaga.
422	Ajamisõlme ühendamisprobleem	Laske liitekohti ja ühendusi kontrollida
423	eBike'i aku ühendamisprobleem	Laske liitekohti ja ühendusi kontrollida
424	Komponentide suhtlusviga	Laske liitekohti ja ühendusi kontrollida
426	Sisemine ajalimiidi ületamise viga	Käivitage süsteem uuesti. Kui probleem ei kao, võtke ühendust oma Boschi eBike'i müüjaga. Selles vealekus ei saa põhiseadete menüüs lasta näidata rehvide ümbermõõtu ega seda kohandada.
430	Pardaarvuti sisemine aku on tühi (mitte BUI350 korral)	Laadige pardaarvuti (hoidikus või USB-pesa kaudu)
431	Tarkvara versiooniviga	Käivitage süsteem uuesti. Kui probleem ei kao, võtke ühendust oma Boschi eBike'i müüjaga.
440	Ajamisõlme sisemine viga	Käivitage süsteem uuesti. Kui probleem ei kao, võtke ühendust oma Boschi eBike'i müüjaga.
450	Sisemine tarkvaraviga	Käivitage süsteem uuesti. Kui probleem ei kao, võtke ühendust oma Boschi eBike'i müüjaga.
460	Viga USB-ühenduses	Eemaldage kaabel pardaarvuti USB-pesast. Kui probleem ei kao, võtke ühendust oma Boschi eBike'i müüjaga.
490	Pardaarvuti sisemine viga	Laske pardaarvutit kontrollida
500	Ajamisõlme sisemine viga	Käivitage süsteem uuesti. Kui probleem ei kao, võtke ühendust oma Boschi eBike'i müüjaga.
502	Jalgratta valgustuse viga	Kontrollige valgustust ja selle juurde kuuluvaid kaableid. Käivitage süsteem uuesti. Kui probleem ei kao, võtke ühendust oma Boschi eBike'i müüjaga.
503	Kiiruseanduri viga	Käivitage süsteem uuesti. Kui probleem ei kao, võtke ühendust oma Boschi eBike'i müüjaga.
504	Tuvastati kiirussignaali manipulatsioon.	Kontrollige ja vajaduse korral seadke kodaramagnetite asendit. Kontrollige manipulatsioonide (tuuningu) puudumist. Ajami tuge vähendatakse.
510	Sisemine anduriviga	Käivitage süsteem uuesti. Kui probleem ei kao, võtke ühendust oma Boschi eBike'i müüjaga.
511	Ajamisõlme sisemine viga	Käivitage süsteem uuesti. Kui probleem ei kao, võtke ühendust oma Boschi eBike'i müüjaga.
530	Akuviga	Lülitage eBike välja, eemaldage eBike'i aku ja paigaldage seejärel uuesti. Käivitage süsteem uuesti. Kui probleem ei kao, võtke ühendust oma Boschi eBike'i müüjaga.
531	Konfiguratsiooniviga	Käivitage süsteem uuesti. Kui probleem ei kao, võtke ühendust oma Boschi eBike'i müüjaga.

Kood	Põhjus	Abi
540	Temperatuuriviga	eBike on väljaspool lubatud temperatuurivahemikku. Lülitage eBike'i süsteem välja, et ajamisõlm saaks lubatud temperatuurivahemikuni jahtuda või soojeneda. Käivitage süsteem uuesti. Kui probleem ei kao, võtke ühendust oma Boschi eBike'i müüjaga.
550	Tuvastati loata tarbija.	Eemaldage tarbija. Käivitage süsteem uuesti. Kui probleem ei kao, võtke ühendust oma Boschi eBike'i müüjaga.
580	Tarkvara versiooniviga	Käivitage süsteem uuesti. Kui probleem ei kao, võtke ühendust oma Boschi eBike'i müüjaga.
591	Autentimisviga	Lülitage eBike'i süsteem välja. Eemaldage aku ja paigaldage see uuesti. Käivitage süsteem uuesti. Kui probleem ei kao, võtke ühendust oma Boschi eBike'i müüjaga.
592	Mitteühilduvad komponendid	Paigaldage ühilduv ekraan. Kui probleem ei kao, võtke ühendust oma Boschi eBike'i müüjaga.
593	Konfiguratsiooniviga	Käivitage süsteem uuesti. Kui probleem ei kao, võtke ühendust oma Boschi eBike'i müüjaga.
595, 596	Suhtlusviga	Kontrollige ajami kaableid ja käivitage süsteem uuesti. Kui probleem ei kao, võtke ühendust oma Boschi eBike'i müüjaga.
602	Sisemine akuviga	Käivitage süsteem uuesti. Kui probleem ei kao, võtke ühendust oma Boschi eBike'i müüjaga.
603	Sisemine akuviga	Käivitage süsteem uuesti. Kui probleem ei kao, võtke ühendust oma Boschi eBike'i müüjaga.
605	Aku temperatuuriviga	Aku on väljaspool lubatud temperatuurivahemikku. Lülitage eBike'i süsteem välja, et aku saaks lubatud temperatuurivahemikuni jahtuda või soojeneda. Käivitage süsteem uuesti. Kui probleem ei kao, võtke ühendust oma Boschi eBike'i müüjaga.
606	Välimine akuviga	Kontrollige kaabeldust. Käivitage süsteem uuesti. Kui probleem ei kao, võtke ühendust oma Boschi eBike'i müüjaga.
610	Aku pingeviga	Käivitage süsteem uuesti. Kui probleem ei kao, võtke ühendust oma Boschi eBike'i müüjaga.
620	Laadimisseadme viga	Asendage laadimisseade. Võtke ühendust oma Boschi eBike'i müüjaga.
640	Sisemine akuviga	Käivitage süsteem uuesti. Kui probleem ei kao, võtke ühendust oma Boschi eBike'i müüjaga.
655	Korduv akuviga	Lülitage eBike'i süsteem välja. Eemaldage aku ja paigaldage see uuesti. Käivitage süsteem uuesti. Kui probleem ei kao, võtke ühendust oma Boschi eBike'i müüjaga.
656	Tarkvara versiooniviga	Võtke ühendust oma Boschi eBike'i müüjaga, et ta teeks tarkvaravärskenduse.
7xx	Kõrvaliste komponentide viga	Vaadake vastava komponendi tootja kasutusjuhendis olevaid andmeid.
800	Seesmine ABS-i viga	Võtke ühendust oma Boschi eBike'i müüjaga.
810	Ratta kiiruseanduri ebausutavad signaalid	Võtke ühendust oma Boschi eBike'i müüjaga.
820	Viga esiratta kiiruseanduri juhtmes	Võtke ühendust oma Boschi eBike'i müüjaga.
821 ... 826	Esiratta kiiruseanduri ebausutavad signaalid Anduri ketas võib puududa, olla vigane või valesti paigaldatud; esi- ja tagaratta oluliselt erinev läbimõõt; ekstreemne sõiduolukord, nt tagarattal sõitmine	Käivitage süsteem uuesti ja tehke vähemalt 2 minutit kestev proovisõit. ABS-i märgulamp peab kustuma. Kui probleem ei kao, võtke ühendust oma Boschi eBike'i müüjaga.
830	Viga tagaratta kiiruseanduri juhtmes	Võtke ühendust oma Boschi eBike'i müüjaga.

Kood	Põhjus	Abi
831 833 ... 835	Tagaratta kiiruseanduri ebausutavad signaalid Anduri ketas võib puududa, olla vigane või valesti paigaldatud; esi- ja tagaratta oluliselt erinev läbimõõt; ekstreemne sõiduolukord, nt tagarattal sõitmine	Käivitage süsteem uuesti ja tehke vähemalt 2 minutit kestev proovisõit. ABS-i märgulamp peab kustuma. Kui probleem ei kao, võtke ühendust oma Boschi eBike'i müüjaga.
840	Seesmine ABS-i viga	Võtke ühendust oma Boschi eBike'i müüjaga.
850	Seesmine ABS-i viga	Võtke ühendust oma Boschi eBike'i müüjaga.
860, 861	Pingevarustuse viga	Käivitage süsteem uuesti. Kui probleem ei kao, võtke ühendust oma Boschi eBike'i müüjaga.
870, 871 880 883 ... 885	Suhtlusviga	Käivitage süsteem uuesti. Kui probleem ei kao, võtke ühendust oma Boschi eBike'i müüjaga.
889	Seesmine ABS-i viga	Võtke ühendust oma Boschi eBike'i müüjaga.
890	ABS-i märgulamp on vigane või puudub; ABS võib olla talitluseta.	Võtke ühendust oma Boschi eBike'i müüjaga.
Näit puudub	Pardaarvuti sisemine viga	Käivitage oma eBike uuesti, lülitades selle välja ja uuesti sisse.

Hooldus ja korrashoid

- ▶ **Hoidikul või pardaarvutil puhastus- ja hooldustööde tegemiseks inaktiveerige pardaarvuti.** Vaid nii saab vältida tõrkeid/valekasutust.

Hooldus ja puhastus

Surveveega ei tohi puhastada mitte ühtegi komponenti.

Hoidke oma pardaarvuti ekraan puhas. Määrumise korral võidakse heledust valesti tuvastada.

Pardaarvuti puhastamiseks kasutage pehmet lappi, mida on niisutatud vaid veega. Ärge kasutage puhastusvahendeid.

Laske eBike'i süsteemi vähemalt kord aastas teha tehniliselt kontrollida (muuhulgasmehaanikat, süsteemi tarkvara ajakohasust).

Jalgratta edasimüüja võib hooldustähtaja aluseks seada läbisõidu ja/või ajavahemiku. Sellisel juhul näitab pardaarvuti iga sisselülitamise järel hoolduse tähtaega.

eBike'i hooldamiseks või parandamiseks pöörduge autoriseeritud jalgrattamüüja poole.

- ▶ **Laske kõik parandustööd teha ainult autoriseeritud jalgrattamüüjal.**

Müüjajärgne teenindus ja kasutusala nõustamine

Kõigi küsimuste korral eBike'i ja selle komponentide kohta pöörduge autoriseeritud jalgrattamüüja poole.

Volitatud jalgrattamüüjate kontaktandmed leiate veebisaidilt www.bosch-ebike.com.

Transport

- ▶ **Kui transpordite eBike'i väljaspool oma autot, nt auto pakiraamil, siis eemaldage pardaarvuti ja eBike'i aku, et vältida kahjustusi.**

Kasutuskõlbmatuks muutunud seadmete ringlussevõtt



Ajamisõlm, pardaarvuti koos käsitsemisüksusega, aku, kiiruseandur, lisavarustus ja pakendid tuleb loodushoidlikult taaskasutusse suunata.

Ärge visake oma eBike'i ega selle komponente olmejäätmete hulka!



Vastavalt Euroopa Liidu direktiivile 2012/19/EL elektri- ja elektroonikaseadmete jäätmete kohta ja vastavalt direktiivile 2006/66/EÜ tuleb defektsed või kasutusressursi ammendanud akud/patareid eraldi kokku koguda ja keskkonnasäästlikult kringlusse võtta.

Boschi eBike'i kasutusressursi ammendanud komponendid andke üle volitatud jalgrattamüüjale.

Tootja jätab endale õiguse muudatuste tegemiseks.

Drošības noteikumi



Izlasiet drošības noteikumus un norādījumus lietošanai. Drošības noteikumu un norādījumu neievērošana var izraisīt aizdegšanos un būt par cēloni elektriskajam triecienam vai nopietnam savainojumam.

Pēc izlasīšanas uzglabājiet šos noteikumus turpmākai izmantošanai.

Šajā lietošanas pamācībā izmantotais termins **akumulators** attiecas uz visiem oriģinālajiem Bosch elektrovelosipēdu eBike akumulatoriem.

- ▶ **Nenovērsieties no maršruta, kas tiek parādīts uz bortdatora displeja.** Pilnīgi nekoncentrējoties uz ielas satiksmi, var piedzīvot satiksmes negadījumu. Ja vēlaties ievadīt datus savā bortdatorā, lai izmainītu gaitas atbalsta līmeni, vispirms apstājieties un tikai tad ievadiet bortdatorā vajadzīgos datus.
- ▶ **Displeja spilgtumu regulējiet tā, ka var saskatīt svarīgo informāciju, piemēram, ātrumu vai brīdinājuma simbolus.** Ja displeja spilgtums ir regulēts nepareizi, var rasties bīstamas situācijas.
- ▶ **Pirms uzsākat treniņu programmu, konsultējieties ar ārstu, lai uzzinātu, kāda slodze varētu būt Jums piemērota.** Tas ļaus izvairīties no iespējamās pārslodzes.
- ▶ **Izmantojot sirds ritma devēju, parādīto sirdsdarbības frekvenci var izkropļot iespējamie elektromagnētiskie traucējumi.** Parādītā sirdsdarbības frekvence var kalpot tikai ieskatam. Mēs nevaram uzņemties atbildību par sekām, kas ir radušās nepareizi parādītas sirdsdarbības frekvences dēļ.
- ▶ **Nyon nav medicīniska ierīce.** Fitnesa ekrānā parādītās vērtības var atšķirties no faktiskajām vērtībām.
- ▶ **Neatveriet bortdatoru.** Atverot bortdatoru, tas var tikt bojāts, un bez tam zaudē spēku bortdatoram noteiktās garantijas saistības.
- ▶ **Nelietojiet bortdatoru kā rokturi.** Paceļot elektrovelosipēdu aiz bortdatora, tas var tikt neatgriezeniski sabojāts.
- ▶ **Ievēribai!** Lietojot bortdatoru ar *Bluetooth®* un/vai WiFi funkciju, var rasties traucējumi citām iekārtām un ierīcēm, lidmašīnām un medicīniskajām ierīcēm (piemēram, sirds stimulatoriem un dzirdes aparātiem). Tāpat nevar pilnīgi izslēgt kaitējumu nodarīšanu cilvēkiem un dzīvniekiem, kas atrodas bortdatora lietošanas vietas tiešā tuvumā. Nelietojiet bortdatoru ar *Bluetooth®* funkciju medicīnisku ierīču, degvielas uzpildes staciju un ķīmisku iekārtu tuvumā, kā arī vietās ar paaugstinātu sprādzienbīstamību. Nelietojiet bortdatoru ar *Bluetooth®* funkciju lidmašīnās. Nepieļaujiet ilgstošu bortdatora darbību ķermeņa tiešā tuvumā.
- ▶ *Bluetooth®* vārdiskais apzīmējums, kā arī grafiskais attēlojums (logotips) ir firmas Bluetooth SIG, Inc. reģistrēta preču zīme un īpašums. Ikviena šā vārdiskā apzīmējuma vai grafiskā attēlojuma lietojums no

uzņēma Bosch eBike Systems puses notiek saskaņā ar licenci.

- ▶ **Izlasiet un ievērojiet visu elektrovelosipēda eBike sistēmu lietošanas pamācībās un paša elektrovelosipēda eBike lietošanas pamācība sniegtos drošības noteikumus un lietošanas norādījumus.**

Par datu drošību

Ja bortdators servisa gadījumā tiek nosūtīts uz Bosch servisa darbnīcu, vajadzības gadījumā tajā uzkrātie dati var tikt pārsūtīti uz uzņēmumu Bosch.

Drošības noteikumi saistībā ar navigāciju

- ▶ **Brauciena laikā neplānojiet maršrutu. Pārtrauciet braucieni un ievadiet bortdatorā datus par jaunu galamērķa vietu tikai tad, kad stāvat uz vietas.** Ja uz ceļu satiksmi koncentrējas tikai daļēji, var piedzīvot satiksmes negadījumu.
- ▶ **Pārtrauciet pārvietošanos pa maršrutu, ja navigācijas ierīce norāda ceļu, kura pārvarēšanai Jūsu braukšanas prasme ir nepietiekama vai arī kas ir riskants vai bīstams.** Ļaujiet, lai navigācijas ierīce piedāvā Jums alternatīvu maršrutu.
- ▶ **Brauciena laikā nemiet vērā satiksmes ceļazīmes arī tad, ja navigācijas ierīce novirza Jūs pa noteiktu ceļu.** Izstrādājot maršrutu, navigācijas ierīce var neņemt vērā būvlaukumus vai uz laiku pastāvošus apvedceļus.
- ▶ **Nelietojiet navigācijas ierīci situācijās, kas ir kritiskas satiksmes drošībai vai nesaidras (pastāvot ielu satiksmes sastrēgumiem, satiksmei notiekot pa apvedceļiem u.c.).** Vienmēr ņemiet sev līdzi braucienā papildu kartes un sakaru līdzekļus.

Izstrādājuma un tā funkciju apraksts

Pielietojums

Bortdators **Nyon (BUI350)** ir paredzēts, lai vadītu Bosch elektrovelosipēda eBike sistēmu un uzrādītu brauciena datus.

Papildus šeit aprakstītajām funkcijām jebkurā laikā var ieviest programmatūras izmaiņas, lai novērstu kļūdas un mainītu funkcijas.

Vairāk informācijas par to var skatīt tīmekļa vietnē www.Bosch-eBike.com.

Lietotnes un portāla lietošanas pamācība ir pieejama tiešsaistes lietošanas pamācībā tīmekļa vietnē www.Bosch-eBike.com.

Nyon (BUI350) nav paredzēts, lai veiktu navigāciju bez elektrovelosipēda (ejot kājām vai braucot automašīnā).

Attēlotās sastāvdaļas

Attēloto sastāvdaļu numerācija atbilst lietošanas pamācības sākumā esošajās grafikas lappusēs sniegtajiem attēliem.

Visi velosipēda daļu attēli, izņemot piedziņas mezglu, bortdatoru ar vadības moduli, ātruma devēju un attiecīgos turētājus, ir shematiski un var atšķirties no Jūsu elektrovelosipēda eBike.

- (1) Elektrovelosipēda apgaismojuma ieslēgšanas un izslēgšanas taustiņš
- (2) USB pieslēgvietas aizsargvāciņš
- (3) Bortdatora ieslēgšanas/izslēgšanas taustiņš
- (4) Bortdatora turētājs^{A)}
- (5) Bortdators
- (6) Displejs (skārienjutīgs)
- (7) Spilgtuma sensors
- (8) USB pieslēgvietā
- (9) Atbloķēšanas mehānisms
- (10) Ritināšanas uz priekšu taustiņš
- (11) Atlasišanas taustiņš
- (12) Gaitas atbalsta līmeņa pazemināšanas taustiņš
- (13) Vadības moduļa turētājs
- (14) Ritināšanas atpakaļ taustiņš
- (15) Gaitas atbalsta līmeņa paaugstināšanas taustiņš
- (16) Vadības modulis
- (17) Brauciena sākšanas palīdzības/pārvietošanas palīdzības **WALK** aktivizēšanas taustiņš
- (18) Bortdatora bloķējošā skrūve
- (19) Piedziņas moduļa kontakti
- (20) Vadības moduļa kontakti

A) Stiprināšanai uz stūres pastāv īpaši, no klienta atkarīgi risinājumi, kas pieļauj stiprināšanu arī bez stūres skavām.

Tehniskie dati

Bortdators	Nyon	
Izstrādājuma kods		BUI350
Iekšējā atmiņa kopā	GB	8
Maks. uzlādes strāva (izeja) USB pieslēgvietā	mA	1500
Maks. uzlādes spriegums USB pieslēgvietā	V	5
USB uzlādes kabelis		1 270 016 360
Darba temperatūra	°C	-5 ... +40
Glabāšanas temperatūra	°C	+10 ... +40
Uzlādes temperatūra	°C	0 ... +40
Iekšējais litiņa jonu akumulators	V mAh	3,7 1000
Aizsardzības klase		IP x5
Atbalstītie WLAN standarti		802.11b/g/n (2,4 GHz)
Aptuvenais svars	kg	0,2
WLAN		
- Frekvence	MHz	2400–2480
- Raidišanas jauda	mW	< 100
Bluetooth®		
- Frekvence	MHz	2400–2480
- Raidišanas jauda	mW	< 100

Atbilstības deklarācija

Uzņēmumi Robert Bosch GmbH, Bosch eBike Systems ar šo apliecinā, ka **Nyon (BUI350)** tipa radioierīces atbilst direktīvas 2014/53/ES un 2011/65/ES prasībām. ES atbilstības deklarācijas pilnu tekstu var skatīt tīmekļa vietnē <https://www.ebike-connect.com/conformity>.

Bortdatorā funkcijām Bluetooth, WLAN un GPS ir atsevišķas iekšējās antenas ar izejas jaudu. Antenas lietotājam nav pieejamas. Jebkādas lietotāja veiktas izmaiņas ir šī izstrādājuma obligātās atļaujas pārkāpums.

Montāža

- ▶ **Uzstādot stiprinājumu vai strādājot pie tā, deaktivizējiet un izņemiet bortdatoru.** Tādējādi tiks novērsta kļūdaina darbība/kļūdaina lietošana.
- ▶ **Uzstādot vai demontējot fiksācijas skrūvi, deaktivizējiet un izņemiet bortdatoru.** Tādējādi tiks novērsta kļūdaina darbība/kļūdaina lietošana.

Bortdatora ielikšana un izņemšana (skatīt attēlus A–B)

Lai **ieliktu** bortdatoru (5), vispirms pielieciet tā apakšdaļu pie turētāja (4), tad spiediet uz priekšu, līdz bortdators fiksējas. Pārliecinieties, ka bortdators ir fiksējies.

Lai **izņemtu** bortdatoru (5), nospiediet atbloķēšanas mehānismu (9) un izņemiet bortdatoru uz augšu.

- ▶ **Novietojot elektrovlosipēdu stāvvietā, izņemiet no tā bortdatoru.**

Atbloķēšanas mehānismu var bloķēt ar skrūvi. Lai to izdarītu, nomontējiet turētāju (4) no stūres. Ielieciet bortdatoru turētājā. No apakšas ieskrūvējiet komplektācijā iekļauto bloķējošo skrūvi (18) (vītne M3, garums 5 mm) paredzētajā turētāja vītņē. Atkārtoti montējiet turētāju uz stūres.

Piezīme. Bloķējošā skrūve nav uzskatāma par aizsardzību pret zagļiem.

Lietošana

Elektrovlosipēda eBike sistēmas lietošanas uzsākšana

Priekšnoteikumi

Elektrovlosipēda eBike sistēmu var aktivizēt vienīgi tad, ja ir izpildīti tālāk uzskaitītie nosacījumi:

- Elektrovlosipēdā ir ielikts pietiekami uzlādēts akumulators (skatīt akumulatora lietošanas pamācību).
- Bortdators ir pareizi ielikts turētājā.
- Bortdatora akumulatoram ir jābūt pietiekami uzlādētam.

Elektrovlosipēda eBike sistēmas ieslēgšana un izslēgšana

Lai **ieslēgtu** elektrovlosipēda eBike sistēmu, pastāv šādas iespējas:

- Ja elektrovlosipēdā eBike ir ievietots bortdators un akumulators, vienreiz īslaicīgi nospiediet bortdatora ieslēgšanas-izslēgšanas taustiņu (3).
- Kad bortdators ir ielikts, nospiediet elektrovlosipēda akumulatora ieslēgšanas/izslēgšanas taustiņu (ir iespējami arī tādi velosipēdu ražotāja konstruktīvie risinājumi, kas neļauj braucējam piekļūt akumulatora ieslēgšanas/izslēgšanas taustiņam; skatīt akumulatora lietošanas pamācību).

Piedziņa aktivizējas, līdzko tiek pagriezts pedālis (izņemot laiku, kad darbojas pārvietošanas palīdzības funkcija vai ir izvēlēts gaitas atbalsta līmenis **OFF** (zslēgts)). Motora jauda tiek automātiski ieregulēta atbilstoši ar bortdatora palīdzību izvēlētajam gaitas atbalsta līmenim.

Līdzko elektrovlosipēda pārvietošanās normālā režīmā tiek izbeigta, nospiežot pedāli, kā arī tad, ja elektrovlosipēds ir sasniedzis ātrumu **25/45 km/h**, gaitas atbalsts caur elektrovlosipēda eBike piedziņu izslēdzas. Piedziņa no jauna automātiski aktivizējas, līdzko tiek pagriezts pedālis un elektrovlosipēda ātrums kļūst mazāks par **25/45 km/h**.

Elektrovlosipēda eBike sistēmu var **izslēgt** tālāk aprakstītajos veidos:

- Nospiediet bortdatora ieslēgšanas/izslēgšanas taustiņu (3) un turiet to nospiestu vismaz 3 sekundes.
- Izslēdziet elektrovlosipēda akumulatoru ar attiecīgo ieslēgšanas/izslēgšanas taustiņu (velosipēda ražotājs var būt nodrošinājis konstruktīvu risinājumu, kas neļauj piekļūt akumulatora ieslēgšanas/izslēgšanas taustiņam; skatīt elektrovlosipēda ražotāja piegādāto lietošanas pamācību).

Norāde: tad **Nyon (BUI350)** pārslēdzas gaidstāves režīmā.

- Izņemiet bortdatoru no turētāja.

Ja aptuveni 10 minūtes ilgi no elektrovlosipēda eBike piedziņas mezgla netiek patērēta jauda (piemēram, ja elektrovlosipēds eBike ir novietots) un netiek nospiesti neviens elektrovlosipēda eBike bortdatora vai vadības bloka taustiņš, elektrovlosipēda eBike sistēma automātiski izslēdzas, lai taupītu enerģiju.

Tad **Nyon (BUI350)** pārslēdzas gaidstāves režīmā.

Gaidstāves režīms

Bortdatoru var pārslēgt gaidstāves režīmā, kas ļauj ātrāk palaist bortdatoru un sistēmu.

Gaidstāves režīmu var ieslēgt tālāk aprakstītajos veidos.

- Nospiediet bortdatora ieslēgšanas/izslēgšanas taustiņu (3) un turiet to nospiestu vismaz 1 sekundi, bet ne ilgāk kā 3 sekundes.
- Gaidiet 10 min, līdz sistēma izslēdzas.
- Izslēdziet akumulatoru ar akumulatora ieslēgšanas/izslēgšanas slēdzi.

Gaidstāves režīms tiek izslēgts, 1 sekundi turot nospiestu bortdatora ieslēgšanas/izslēgšanas taustiņu (3).

Ja bortdatora akumulatora uzlādes līmenis ir zemāks par 75 %, gaidstāves režīms tiek pabeigts un bortdators izslēdzas automātiski. Neatkarīgi no apstākļiem bortdators tiek izslēgts vēlākais pusnaktī (plkst. 0.00).

Ja **Nyon (BUI350)** nevar ieslēgt vai tas nedarbojas pareizi, turiet nospiestu (apm. 15 s) ieslēgšanas/izslēgšanas pogu. Ar to var novērst kļūdainu darbību.

Bortdatora elektrobarošana

Ja bortdators ir ievietots turētājā (4), elektrovlosipēdā ir ievietots pietiekoši uzlādēts elektrovlosipēda eBike akumulators un ir ieslēgta elektrovlosipēda eBike sistēma, bortdatora akumulators saņem enerģiju no elektrovlosipēda eBike akumulatora.

Ja bortdators ir izņemts no turētāja (4), tā elektrobarošana notiek no paša bortdatora akumulatora. Ja bortdatora akumulators ir izlādējies, uz bortdatora displeja tiek izvadīts brīdinošs ziņojums.

Lai uzlādētu bortdatora iekšējo akumulatoru, ievietojiet bortdatoru atpakaļ turētājā (4). Ņemiet vērā, ka laikā, kad nenotiek elektrovelosipēda akumulatora uzlāde un 10 minūtes ilgi netiek nospiests neviens taustiņš, elektrovelosipēda sistēma automātiski izslēdzas. Šādā gadījumā izbeidzas arī bortdatora akumulatora uzlāde. Bortdatoru var uzlādēt arī no USB pieslēgvietas (8). Šim nolūkam atveriet aizsargvāciņu (2). Izmantojot piemērotu mikro-USB savienojošo kabeli, savienojiet bortdatora USB pieslēgvietu ar tirdzniecībā pieejamu USB uzlādes ierīci (neietilpst standarta piegādes komplektā) vai arī ar datora USB pieslēgvietu (uzlādes spriegums maks. 5 V; maks. uzlādes strāva 1500 mA).

Ja bortdatora akumulatoru neuzlādē atkārtoti, datuma un pulksteņa funkcija darbojas aptuveni 6 mēnešus.

Piezīme. Lai bortdatora akumulatoram nodrošinātu maksimālu kalpošanas laiku, tas ik pēc trim mēnešiem jāuzlādē vienu stundu ilgi.

USB pieslēgvietā

Bortdatoru var uzlādēt, izmantojot USB pieslēgvietu. Attiecīgi noņemiet bortdatora USB pieslēgvietas (8) aizsargvāciņu (2). Ar micro A / micro B USB savienojošo kabeli (pieejams Bosch elektrovelosipēdu eBike tirdzniecības vietās) savienojiet ārējās ierīces USB pieslēgvietu ar bortdatora USB pieslēgvietu (8).

Pēc lietošanas USB pieslēgvietā ir rūpīgi jānoslēdz ar aizsargvāciņu (2).

Ar USB interfeisa pieslēgvietu nav iespējams veidot ūdensdrošu savienojumu. Veicot braucienu lietus laikā, USB interfeisa pieslēgvietai nedrīkst pievienot ārējo ierīci, bet tai jābūt pilnībā nosegtai ar aizsargvāciņu (2). Ārējās ierīces nevar uzlādēt, izmantojot USB pieslēgvietu.

Akumulatora uzlādes pakāpes rādījums

Elektrovelosipēda eBike akumulatora uzlādes pakāpes rādījumu **g** (skatīt „<Ride Screen („Ride“ (važiavimo) ekranas)>“, Lappuse Latviešu – 7) var nolasīt statusa joslā. Elektrovelosipēda eBike akumulatora uzlādes pakāpi uzrāda arī elektrovelosipēda akumulatora gaismas diodes.

Gaismas diodes krāsa	Skaidrojums
Balta	Elektrovelosipēda eBike akumulatora uzlādes pakāpe ir mazāka par 30 %.
Dzeltena	Elektrovelosipēda eBike akumulatora uzlādes pakāpe ir 15–30 %.
Sarkana	Elektrovelosipēda eBike akumulatora uzlādes pakāpe ir 0–15 %.
Sarkana + !	Piedzīņas atbalstam vajadzīgā akumulatora enerģija ir izlietota, tāpēc piedzīņas atbalstu izslēdz. Atlikušo akumulatora enerģiju izlieto, lai

Gaismas diodes krāsa	Skaidrojums
	nodrošinātu elektrovelosipēda apgaismojumu un bortdatora elektrobarošanu.

Kad elektrovelosipēda eBike akumulatoru uzlādē elektrovelosipēdā, displejā parādās atbilstīgs ziņojums.

Ja bortdatoru izņem no turētāja (4), tā atmiņā saglabājas pēdējā uzrādītā akumulatora uzlādes pakāpe.

Bortdatora iedarbināšana

► **Pirms pirmās ekspluatācijas sākšanas noņemiet displeja aizsargplēvi, lai nodrošinātu pilnu bortdatora funkcionalitāti.** Ja aizsargplēve paliek uz displeja, iespējami bortdatora funkcionalitātes/veiktspējas traucējumi.

► **Izmantojot displeja aizsargplēvi, nav iespējams nodrošināt pilnu bortdatoru funkcionalitāti.**

Bortdatoru Nyon piegādā ar daļēji uzlādētu akumulatoru. Pirms bortdatora Nyon lietošanas pirmo reizi tā akumulatoru pilnīgi jāuzlādē, izmantojot USB pieslēgvietu vai arī eBike sistēmu.

Ieslēdzot bortdatoru, jau pēc neilga brīža (aptuveni 4 sekundēm) var sākt braukt. Pēc tam bortdators fonā ielādē visu operētājsistēmu.

Norāde: ieslēdzot bortdatoru pirmo reizi, vajadzīgs ilgāks laiks, lai tas būtu gatavs braukšanai.

Ja bortdators ir savienots ar WLAN, lietotājs tiek informēts par pieejamiem atjauninājumiem. Lejupielādējiet atjauninājumu un instalējiet jaunāko versiju.

Lietotāja atpazīšana

Lai varētu izmantot visas vadības sistēmas funkcijas, ir jāreģistrējas tiešsaistē.

Izmantojot lietotāja identifikāciju, var apskatīt arī braukšanas datus, plānot bezsaistes maršrutus un pārsūtīt šo maršrutus uz bortdatoru.

Lietotāja atpazīšanas funkciju var realizēt, izmantojot viedtālruni uzstādīto lietotni **Bosch eBike Connect** vai arī tieši caur interneta vietni www.eBike-Connect.com. Lietotnē jāievada reģistrācijai vajadzīgie dati. Viedtālrunā lietotni **Bosch eBike Connect** var bez maksas lejupielādēt no tiešsaistes veikala App Store (Apple iPhone ierīcēm) vai arī no tiešsaistes veikala Google Play Store (Android ierīcēm).

Bortdatora savienojums ar portālu

Savienojiet bortdatoru ar portālu, izmantojot WLAN savienojumu.

Rikojieties, kā ir aprakstīts tālāk:

- <**Status Screen (Būsenos ekranas)**> nospiediet <**Login (Prisijungimas)**>.
- Atlasiet <**WiFi (Vietinis belaidis tinklas)**>.
- Atlasiet tīklu.
- Ievadiet lietotājvārdu un paroli.

Kad savienojums ir veiksmīgi izveidots, visus datus sinhronizē ar bortdatoru.

Bortdatora savienojums ar lietotni Bosch eBike Connect

Savienojums ar viedtālruni ir veidojams šādi:

- Palaidiet lietotni.
- Izvēlieties punktu **<My eBike (Mans eBike)>**.
- Izvēlieties punktu **<Add new eBike device>**.
- Ievadiet **Nyon (BUI350)**.

Lai lietotnē tiktu parādīta attiecīga norāde, uz bortdatora jānospiež elektrovelosipēda apgaismojuma taustiņš **(1)** un jātur nospiests 5 sekundes ilgi.

Nospiediet taustiņu **(1)** un turiet to nospiestu 5 sekundes ilgi. Bortdators automātiski aktivizē *Bluetooth® Low Energy* savienojumu un pāriet pāra režīmā.

Rikojieties atbilstoši uz ekrāna izvadāmajām norādēm. Ja ir pabeigta sasaiste pāri, tiek sinhronizēti lietotāja dati.

Horāde: *Bluetooth®* savienojums nav aktivizējams rokas režīmā.

Gaitas atbalsta līmeņa iestatīšana

Vadības moduli **(16)** var iestatīt, cik liels atbalsts ir vajadzīgs no elektrovelosipēda eBike piedziņas, kad min pedāļus.

Gaitas atbalsta līmeni lietotājs var mainīt jebkurā laikā, arī brauciena laikā.

Piezīme. Dažiem elektrovelosipēda izpildījumiem ir iespējams, ka gaitas atbalsta līmenis ir fiksēts, un to nav iespējams izmainīt. Bez tam ir iespējams, ka elektrovelosipēdam ir pieejams mazāks skaits gaitas atbalsta līmeņu, nekā šeit ir norādīts.

Ir pieejami šādi maksimālie gaitas atbalsta līmeņi:

- **OFF:** gaitas atbalsts ir izslēgts, elektrovelosipēdu eBike var lietot kā normālu velosipēdu, kas pārvietojas, griežot pedāļus. Šajā gaitas atbalsta līmenī pārvietošanās palīdzības funkciju nav iespējams aktivizēt.
- **ECO:** visefektīvākais gaitas atbalsts, nodrošina maksimālu brauciena tālumu
- **TOUR:** pastāvīgs gaitas atbalsts, nodrošina lielu brauciena tālumu
- **SPORT/eMTB:**
SPORT: pastāvīgs gaitas atbalsts, sportiskiem braucieniem kalnainos apvidos vai pilsētas satiksmes plūsmā
eMTB: optimāls gaitas atbalsts jebkurā apvidū, sportiskiem braucieniem ar uzlabotu dinamiku un maksimālu efektivitāti (**eMTB** pieejams vienīgi piedziņas mezgliem BDU250P CX, BDU365, BDU450 CX un BDU480 CX. Vajadzības gadījumā jāveic programmatūras atjaunināšana.)
- **TURBO:** maksimāls gaitas atbalsts, ātriem sporta braucieniem ar maksimālu pedāļu griešanas ātrumu

Lai **paaugstinātu** gaitas atbalsta līmeni, spiediet vadības moduļa taustiņu **+** **(15)**, līdz displejā parādās vēlamais gaitas atbalsta līmenis. Lai **pazeminātu**, spiediet taustiņu **-** **(12)**.

Izvēlētajam gaitas atbalsta līmenim atbilstošā motora jauda tiek parādīta indikatorā **j**. Maksimālā motora jauda ir atkarīga no izvēlēta gaitas atbalsta līmeņa.

Ja bortdators ir izņemts no turētāja **(4)**, tiek saglabāts pēdējais parādītais gaitas atbalsta līmenis, bet motora jaudas indikators **j**, paliek tukšs.

Pārvietošanās palīdzības funkcijas ieslēgšana un izslēgšana

Pārvietošanās palīdzības funkcija var atvieglot elektrovelosipēda pārvietošanu pie rokas. Izmantojot šo funkciju, elektrovelosipēda pārvietošanas ātrums ir atkarīgs no izvēlēta pārnese un var sasniegt **6 km/h**. Jo mazāks ir izvēlētais pārnese, jo mazāks ir ātrums, ko nodrošina pārvietošanās palīdzības funkcija (pie pilnas jaudas).

► **Pārvietošanas palīdzības funkciju drīkst izmantot vienīgi elektrovelosipēda pārvietošanai pie rokas.** Ja pārvietošanas palīdzības funkcijas izmantošanas laikā elektrovelosipēda riteņi nesaskaras ar zemi, var notikt savainošanās.

Lai **aktivizētu** pārvietošanās palīdzības funkciju, izsaičigi nospiediet bortdatora taustiņu **WALK**. 3 sekunžu laikā pēc pārvietošanās palīdzības funkcijas aktivizēšanas nospiediet taustiņu **+** un turiet to nospiestu. Līdz ar to ieslēdzas elektrovelosipēda eBike piedziņa.

Piezīme. Gaitas atbalsta līmeni **OFF** pārvietošanās palīdzības funkciju nav iespējams aktivizēt.

Pārvietošanās palīdzības funkcija **izslēdzas**, realizējoties vienam no šādiem apstākļiem:

- tiek atlaists taustiņš **+**,
 - tiek bloķēti elektrovelosipēda eBike riteņi (piemēram, aktivizējot bremzi vai atduroties pret šķēršli),
 - tiek pārsniegts pārvietošanās palīdzības ātrums **6 km/h**.
- Pārvietošanās palīdzības funkcijas izmantošana ir atkarīga no attiecīgajā valstī spēkā esošajiem noteikumiem, tāpēc tās apraksts var atšķirties no iepriekš sniegtā apraksta, vai arī šī funkcija var būt deaktivizēta.

Elektrovelosipēda apgaismojuma ieslēgšana un izslēgšana

Izpildījumā, kurā apgaismojuma elektrobarošanu nodrošina no elektrovelosipēda eBike sistēmas, priekšējo un aizmugurējo apgaismojumu var vienlaicīgi ieslēgt un izslēgt ar bortdatora taustiņu **(1)**.

Katru reizi pirms braukšanas pārbaudiet, ka elektrovelosipēda apgaismojums darbojas pareizi.

Ja apgaismojums ir ieslēgts, displeja statusa joslā deg apgaismojuma rādījums **f**.

Velosipēda apgaismojuma ieslēgšana un izslēgšana neietekmē displeja fona apgaismojumu.

Lock (premiālā funkcija)

Funkciju Lock var iegādāties lietotnes Bosch eBike Connect veikalā **<Shop (Veikals)>**. Ja funkcija Lock ir aktivizēta un atvieno bortdatoru, elektrovelosipēda eBike piedziņas moduli deaktivizē arī gaitas atbalstu. Pēc tam aktivizēt var vienīgi elektrovelosipēda eBike bortdatorā.

Vairāk informācijas ir tiešsaistes lietošanas pamācībā tīmekļa vietnē www.Bosch-eBike.com

Activity tracking (Aktivitātes atsekošana)

Lai reģistrētu aktivitāti, ir jāreģistrējas vai jāpiesakās eBike Connect portālā vai lietotnē Bosch eBike Connect.

Lai reģistrētu aktivitāti, portālā vai lietotnē ir jāpiekrist, ka saglabā atrašanās vietas datus. Tikai tad portālā un lietotnē parādās aktivitātes dati. Atrašanās vietu nosaka un uzrāda vienīgi tad, ja bortdatators ir savienots ar lietotni Bosch eBike Connect.

Pēc sinhronizācijas aktivitāte lietotnē un portālā uzrādās jau brauciena laikā.

eShift (izvēles variants)

Ar eShift saprot elektroniskās pārnese pārslēgšanas sistēmas savienošanu ar elektrovelosipēda eBike sistēmu. Ražotāja uzņēmumā sistēmas eShift sastāvdaļas tiek elektriski savienotas ar piedziņas mezglu. Elektroniskās pārnese pārslēgšanas sistēmas lietošana ir aprakstīta šīs sistēmas lietošanas pamācībā.

ABS – pretiestrēģšanas sistēma (izvēles variants)

Ja elektrovelosipēds ir aprīkots ar sistēmu Bosch eBike ABS, kurai nav ārējas kontrollampīņas, un palaiž sistēmu vai rodas kļūda, kontrollampīņa parādās bortdatatora **Nyon (BUI350)** displejā. Vairāk informācijas par sistēmu ABS un tās darbību ir sistēmas ABS lietošanas pamācībā.

Programmatūras atjauninājumi

Ja **Nyon (BUI350)** ir savienots, izmantojot WiFi, tas automātiski pārbauda, vai ir pieejama jaunākā programmatūra. Ja ir pieejams programmatūras atjauninājums, lietotājam sniedz informatīvu norādi. Lietotājs var arī **<System Settings (Sistēmas nustatymai)>** manuāli meklēt atjauninājumus.

Ieteikumi braukšanai ar elektrovelosipēda eBike sistēmu

Saudzīga pieešanās ar elektrovelosipēdu eBike

Ņemiet vērā elektrovelosipēda eBike sastāvdaļu lietošanas un uzglabāšanas temperatūras vērtības. Sargājiet piedziņas mezglu, bortdatatoru un akumulatoru no ekstremālas temperatūras (piemēram, neturiet šīs sastāvdaļas stipros saules staros bez ventilācijas). Minētās sastāvdaļas (jo īpaši akumulators) pie ekstremālām temperatūras vērtībām var tikt bojātas.

Uzturiet bortdatatora Nyon displeju tīru. Ja displejs ir netīrs, var tikt nepareizi atpazīti apgaismojuma spilgtums. Minētā iemesla dēļ, bortdatatoram darbojoties navigācijas režīmā, attēls var tikt nepareizi pielāgots dienas vai nakts apgaismojuma apstākļiem.

Pēkšņi izmainoties apkārtējā gaisa īpašībām, displejs no iekšpuses var pārklāties ar ūdens kondensātu. Taču pēc neilga laika notiek temperatūras izlīdzināšanās, un ūdens kondensāts iztvaiko.

Vadības sistēma Nyon

Vadības sistēmā Nyon ir trīs tālāk uzskaitītās sastāvdaļas:

1. Bortdatators Nyon ar vadības moduli
2. Viedtālruna lietotne **Bosch eBike Connect**

3. Tiešsaistes portāls www.eBikeConnect.com

Vairumu iestatījumu un funkciju var administrēt vai lietot no visām trim sistēmas sastāvdaļām. Atsevišķiem iestatījumiem un funkcijām var piekļūt un tās vadīt tikai no noteiktām sastāvdaļām. Datu sinhronizācija starp sastāvdaļām notiek automātiski, izmantojot esošos **Bluetooth®** un interneta savienojumus. Pārskats par iespējamajām funkcijām ir sniegts sekojošajā tabulā.

Bortdatatora funkcijas

①

Viedtālruna lietotnes funkcijas

②

Tiešsaistes portāla funkcijas

③

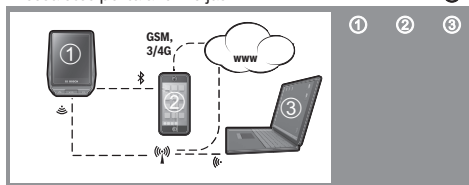

Pieteikšanās/reģistrēšana	✓	✓	✓
Iestatījumu maiņa	✓	✓	✓
Brauciena datu reģistrēšana	✓		
Brauciena datu rādīšana reāllaikā	✓		
Brauciena datu sagatavošana/analīze		✓	✓
Lietotāja definēto rādījumu datu sagatavošana	✓		
Aktuālas atrašanās vietas rādījums	✓ ^{A)}	✓ ^{A)}	✓
Navigācija	✓		
Maršruta plānošana	✓	✓	✓
Akumulatora atlikušās kapacitātes nodrošinātās sniedzamības rādījums (aplis ap aktuālo atrašanās vietu)	✓		
Treņiņa efekts reāllaikā	✓		
Brauciena pārskats		✓	✓
Papildu funkciju iegāde		✓	

A) nepieciešama GPS funkcija

Papildu funkcijas

Vadības sistēmas **Nyon (BUI350)** standarta funkcijas var paplašināt, iegādājoties **papildu funkcijas** veikalā App Store Apple viedtālruniem iPhone vai veikalā Google Play Android ierīcēm.

Papildus bezmaksas lietotnei **Bosch eBike Connect** par maksu var iegādāties vairākas papildu funkcijas. Izsmeļošu pieejamo papildu lietotņu sarakstu var skatīt tiešsaistes lietošanas pamācībā timeklāj vietnē www.Bosch-eBike.com.

Bortdatora indikācija un iestatījumi

Norāde: visi tālākajās lappusēs parādītie ekrāna attēli un ekrāna teksti atbilst esošajai programmatūras versijai. Tāpēc, sakārā ar to, ka programmatūra tiek atjaunināta vairākas reizes vienā gadā, ir iespējams, ka ekrāna attēli un/ vai ekrāna teksti pēc programmatūras atjaunināšanas nedaudz mainīsies.

Nyon ir skārienjutīgs ekrāns. Pavelkot pa labi vai pa kreisi, var šurpu turpu ritināt atsevišķus ekrānus. Nospiežot uz statusa ekrāna, var palaist funkcijas vai atvērt apakšizvēlnes.

Nyon ir standarta ekrāni un iepriekš definēti ekrāni. Lietotājs var izveidot arī savus ekrānus. Lietotājs var pārvaldīt ekrānu secību un skaitu. Ekrāniem var izveidot maks. 25 elementus. Ekrānu apraksts šajā lietošanas pamācībā atbilst pamatkonfigurācijai, ar kādu piegādā bortdatoru.

Standarta ekrāni ir uzskaitīti tālāk:

- <Ride Screen („Ride“ (važiavimo) ekranas)>
- <Status Screen (Būsenos ekranas)>
- <Map Screen (Žemėlapis ekranas)>
- <Trip Data Screen (Važiavimo duomenų ekranas)>
- <Analysis Screen (Ivertinimo ekranas)>

Iepriekš definētie ekrāni ir uzskaitīti tālāk:

- <Fitness Screen („Fitness“ ekranas)>
- <eMTB Screen (eMTB ekranas)>
- <Basic Screen („Basis“ ekranas)>

Ar taustiņiem < (14) un > (10) var atvērt dažādus ekrānus ar brauciena datiem; šiem ekrāniem var piekļūt arī brauciena laikā. Turklāt brauciena laikā abas rokas var turēt uz stūres.

Ar taustiņiem + (15) un - (12) var paaugstināt vai pazemināt gaitas atbalsta līmeni.

<Settings (Nustatymai)>, kuriem var piekļūt <Status Screen (Būsenos ekranas)>, brauciena laikā nevar pielāgot.

<Ride Screen („Ride“ (važiavimo) ekranas)>



a Ātrums

- b Ātruma vienība
 - c Pulksteņa laiks^{A)}
Aktuālais pulksteņa laiks parādās atbilstīgi atlasītajai laika joslai. Iestatīšana notiek automātiski, izmantojot GPS.
 - d Gaitas atbalsta līmenis
Atbilstīgi gaitas atbalsta līmenim pielāgojas ekrāna krāsa.
 - e Savienojums ar sirds darbības sensoru
Ir arī vietturis citiem notikumiem. Rādījums ir redzams, ja ir kāds notikums (piemēram, savienojums ar viedtālruni).
 - f Apgaismojums
Simbols parādās, ja apgaismojums ir ieslēgts.
 - g Elektrovēlosipēda eBike akumulatora uzlāde
 - h Sniedzamības informācija^{B)}
 - i Nobrauktā distance
 - j Motora jauda
 - k Braucēja jauda
- A) Ja elektrovēlosipēds eBike ir aprīkots ar ABS un palaist sistēmu vai ir radusies ABS kļūda, pulksteņa laiku aizstāj logotips ((ABS)).
- B) Ja navigācija ir aktīva, skalas beigās uzrādās mērķa karodziņš un atlikušais attālums no galamērķa. Ja elektrovēlosipēda eBike akumulatora kapacitāte ir pietiekama, skalas labā daļa ir zaļā krāsā. Ja skalas labā daļa ir oranža vai sarkanā krāsā, ar pašreiz iestatīto gaitas atbalsta līmeni nav garantēts, ka var sasniegt galamērķi ar motora atbalstu, vai to nevar vispār. Ja atlasa zemāku gaitas atbalsta līmeni, ar atlikušo akumulatora kapacitāti var iespējami sasniegt vēlamu galamērķi.
- C) Ja navigācija nav aktīva, kreisajā pusē parādās nobrauktie kilometri un labajā pusē – sniedzamība.
- Rādījumi a ... g veido statusa joslu un rādās katrā ekrānā. Ja bortdatoru izņem no turētāja, statusa josla mainās:



- l Bortdatora akumulatora uzlāde
Ja ir Bluetooth® un/vai WiFi savienojums, vidū parādās attiecīgās ikonas.
- g Elektrovēlosipēda eBike akumulatora uzlāde
Elektrovēlosipēda eBike akumulatora pēdējais uzlādes līmenis

<Status Screen (Būsenos ekranas)>

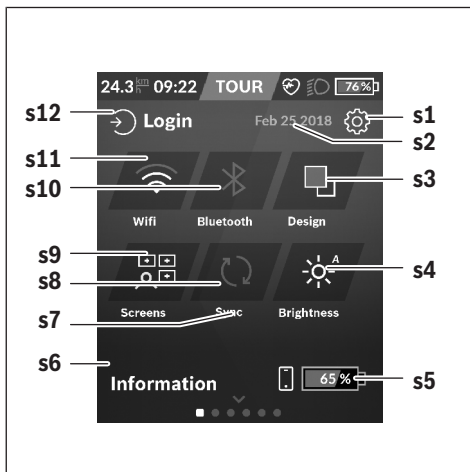

- s1** Poga <Settings (Nustatymai)>
- s2** Datums
- s3** <Design (Spalvų schema)>
Šeit var pārslēgties no gaišā fona uz tumšo fonu.
- s4** Poga <Brightness (Skaistis)>
Šeit var mainīt spilgtuma pakāpi: 25 % | 50 % | 75 % | 100 % | automātiski.
- s5** Viedtālruna akumulatora uzlāde
- s6** <Information (Informācija)>
Šeit parādās pēdējie notikumi (piemēram, kartes lejupielāde).
- s7** Pēdējās sinhronizācijas laiks
- s8** Sinhronizācijas poga
- s9** Poga <Screens (Ekranai)>
Ar šo pogu var pielāgot ekrānu secību un saturu.
- s10** Poga <Bluetooth>
Ja nospiež: aktivizēšana/deaktivizēšana.
Ja tur nospiestu: ātrā piekļuve *Bluetooth®* izvēlei
- s11** Poga <WiFi (Vietinis belaidis tīnkla)>
Ja nospiež: aktivizēšana/deaktivizēšana.
Ja tur nospiestu: ātrā piekļuve WiFi izvēlei
- s12** <Login (Prisijungimas)>
Šeit lietotājs var pieteikties ar savu identifikatoru.

<Settings (Nustatymai)>

Iestatījumu izvēlei var piekļūt statusa ekrānā. Brauciena laikā <Settings (Nustatymai)> nevar piekļūt un pielāgot iestatījumus.

Nospiediet iestatījumu pogu <Settings (Nustatymai)> un atlasiet vajadzīgo iestatījumu/apakšizvēlni. Nospiežot atgriešanās bultiņu galvenē, var atgriezties iepriekšējā izvēlnē. Kad nospiež simbolu **x** (galvenē labajā pusē), iestatījumu izvēlne aizveras.

Pirmajā iestatījumu līmenī ir tālāk uzskaitītās sadaļas:

- <Map Settings (Žemėlapis nustatymas)>
Sadaļā <Map Settings (Žemėlapis nustatymas)> var atlasīt kartes attēlojumu (2D/3D), pārbaudīt lejupielādētās kartes un karšu atjauninājumus un lejupielādēt ieteiktās kartes.
- <My eBike (Mano „eBike“)> – elektrovēlspēda eBike iestatījumi:
skaaitājus, piemēram, dienā nobrauktos kilometrus un vidējās vērtības, var automātiski vai manuāli atiestatīt uz „0“, kā arī var atiestatīt sniedzamību. Ražotāja iestatīto riteņa apkārtmēra vērtību var mainīt par $\pm 5\%$. Ja elektrovēlspēds eBike ir aprīkots ar funkciju **eShift**, šeit var arī konfigurēt eShift sistēmu. Elektrovēlspēda ražotājs var noteikt servisa termiņu, balstoties uz nobraukumu un/vai laika posmu. Elektrovēlspēda eBike sastāvdaļu lappusē ir norādīts attiecīgās sastāvdaļas sērijas numurs, mehāniskās daļas versija, programmatūras versija un citi svarīgi sastāvdaļas dati.
- <Screen Management (Ekranu valdymas)>
Šajā izvēlnes vienumā ekrānu un elementu saturu var pielāgot personīgajām vajadzībām.
- <Connections (Ryšiai)>
Šeit var iestatīt *Bluetooth®* un WLAN savienojumu
- <My Profile (Mano profilis)>
Šeit var ievadīt vai pielāgot aktīvā lietotāja datus.
- <System Settings (Sistemas nustatymai)>
Var atlasīt ātruma un attāluma rādījumu kilometros vai jūdžēs, pulksteņa laika rādījumu 12 stundu vai 24 stundu formātā, iestatīt pulksteņa laiku, datumu un laika joslu un atlasīt vajadzīgo valodu. Var atjaunot Nyon rūpnīcas iestatījumus, palaist programmatūras atjaunināšanu (ja ir pieejami atjauninājumi) un atlasīt melnu vai baltu motīvu.
- <Information (Informācija)>
Šeit var atrast atbildes uz biežāk uzdotajiem jautājumiem, sertifikācijas datus, kontaktinformāciju un informāciju par licencēm. Atsevišķu parametru plašāks apraksts ir tiešsaistes lietošanas pamācībā timekla.vietne www.Bosch-eBike.com.

<Map Screen (Žemėlapis ekranas)>

Navigācija notiek, izmantojot kartes materiālu, kas balstās uz Open Street Map (OSM).

Kad ieslēdz bortdatoru Nyon, tas sāk meklēt satelītus, no kuriem uztver GPS signālus. Tiklīdz ir atrasti satelīti, atrašanās vietas punkta krāsa mainās no pelēkas uz zilu. Nelabvēlīgos laika apstākļos vai neizdevīgā atrašanās vietā satelītu meklēšana var ieilgt. Ja ilgāku laiku nav atrasts neviens satelīts, pārstartējiet bortdatoru Nyon.

Kad pirmo reizi meklē satelītus, var paiet dažas minūtes. Lai panāktu visprecīzāko pozīciju, pirmo reizi satelīti ir jāmeklē ārpus telpām. Vislabāk stāvēt nogaidiet dažas minūtes, pat ja pozīcija jau ir atrasta.

Tiklīdz Nyon ir noteicis atrašanās vietu, tā parādās kartē. Lai **palielinātu** kartes fragmentu, pieskarieties pie skārienekrāna ar **diviem** pirkstiem un attāliniet tos vienu no otra. Lai **samazinātu** kartes fragmentu, tuviniet abus pirkstus vienu otram. Lai karti **pārvietotu**, pārbīdīet karti ar

diviem pirkstiem uz ekrāna. Lai atlasītu galamērķi, turiet pirkstu uz kartes ilgāk.

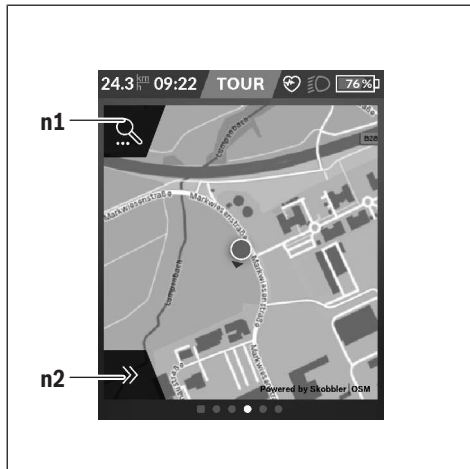

n1 Navigācijas meklēšana

n2 Navigācijas funkcijas

Navigācijas funkcijās **n2** var atlasīt galamērķus, ko var sasniegt ar pašreizējo uzlādes līmeni.

Kad navigācija ir aktīva, lietotājs saņem informāciju, vai aktuālajā gaitas atbalsta režīmā un ar aktuālo elektrovelosipēda eBike akumulatora uzlādes līmeni var sasniegt savu galamērķi.

Aplis ap atrašanās vietu parāda, cik tālu var aizbraukt ar aktuālo akumulatora uzlādes līmeni un ar iestatīto gaitas atbalsta līmeni attiecīgajos apvidus apstākļos. Kad gaitas atbalsta līmenis ir mainīts, aplis attiecīgi pielāgojas.

Kad atlasa navigācijas meklēšanu **n1**, atveras tālāk norādītā izvēlnē:

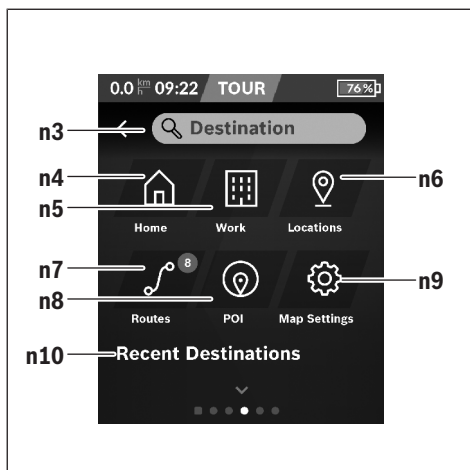

n3 Ievades lauks **<Destination (Tikslas)>**

Šeit ievada galamērķa adresi vai speciālo galamērķi (piemēram, restorānu). Atbilstīgi ievadītajiem datiem parādās visas iespējamās adreses 100 km rādiusā.

n4 Poga **<Home (Namai)>**

Kad nospiež šo pogu, notiek navigācija uz mājas adresi.^{A)}

n5 Poga **<Work (Darbas)>**

Kad nospiež šo pogu, notiek navigācija uz darba vietas adresi.^{A)}

n6 Poga **<Locations (Vietovēs)>**

Ar šo pogu var skatīt saglabātās vietas, kas ir sinhronizētas lietotnē vai portālā.

n7 Poga **<Routes (Maršrutai)>**

Ar to var skatīt portālā saglabātos un pēc tam sinhronizētos maršrūtus.

n8 Poga **<POI (Objektas)>**

Ar šo pogu var skatīt vispārīgus mērķus, piemēram, restorānus vai iepirkšanās vietas.

n9 Poga **<Map Settings (Zemēlapio nustatymas)>**

Ar šo pogu var pielāgot kartes attēlojumu vai pārvaldīt savas kartes.

n10 <Recent Destinations (Paskutiniai tikslai)>

Šeit parādās pēdējie maršruti un vietas.

A) Lieto un parāda lietotnes un portāla datus.

Kad ir ievadīts galamērķis, vispirms parādās visātrākais maršruts (**<Fast (Greitas)>**). Papildus var atlasīt arī visskaistāko (**<Scenic (Grazus)>**) vai MTB maršrutu (**<MTB („MTB“ kalnu dviračio)>**). Var arī veikt navigāciju uz mājām (ja portālā ir saglabāta mājas adrese), atlasīt kādu no pēdējiem galamērķiem vai piekļūt saglabātajām vietām vai maršrutiem.

Akumulatora atlikušās kapacitātes nodrošināto sniedzamību aprēķina un parāda atbilstīgi topogrāfijai. Topogrāfiskās sniedzamības aprēķinā attālumus nepārsniedz 100 km.

Ja tiešsaistes portālā esat importējis vai plānojis GPX maršrūtus, tos uz Nyon pārsūta, izmantojot *Bluetooth®* vai WLAN savienojumu. Ja ir vajadzīgs, šos maršrūtus var palaist. Ja atrodaties maršruta tuvumā, varat ļaut, ka notiek navigācija uz maršruta sākuma punktu, vai uzreiz palaist maršruta navigāciju.

Veicot augstuma mērīšanu pie temperatūras, kas zemāka par 0 °C, jārēķinās ar lielām rezultātu novirzēm.

Aktīva navigācija

Tālāk nodrošinātajā attēlā ir parādīts aktīvas navigācijas piemērs ar attēloto simbolu skaidrojumiem.

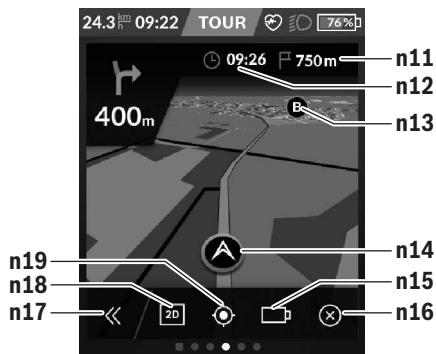

- n11 Attālums no galamērķa
- n12 Ierašanās laiks
- n13 Galamērķis
- n14 Aktuālā pozīcija
- n15 Akumulatora kapacitātes nodrošinātās sniedzamības rādījums
- n16 Aktivās navigācijas pabeigšana
- n17 Paneļa atvēršana un aizvēršana (atpakaļ uz meklēšanu)
- n18 Pārslēgšanās starp 2D un 3D skatu
- n19 Skata centrēšana (atpakaļ uz aktuālo pozīciju)

<Trip Data Screen (Važiavimo duomenų ekranas)>

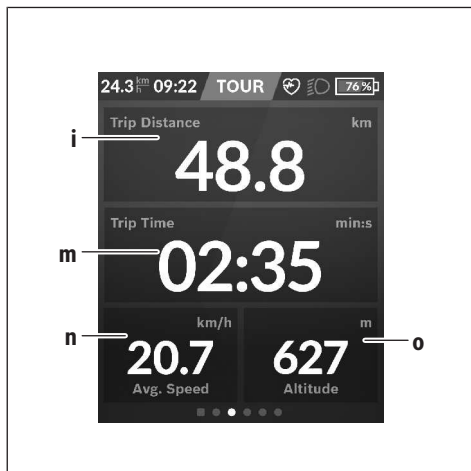

- i **<Trip Distance (Nuvažiuotas atstumas)>**
Nobrauktā posma rādījums
- m **<Trip Time (Važiavimo laikas)>**
Brauciena ilguma rādījums
- n **<Avg. Speed (Vid. greitis)>**
Vidējā ātruma rādījums

- o **<Altitude (Aukštis)>**
Augstuma virs jūras līmeņa rādījums

<Analysis Screen (Įvertinimo ekranas)>



- p **<Riding Mode Usage (Važiavimo režimo naudojimas)>**
Dažādu braukšanas režīmu lietošanas rādījums
- q **<Max. Speed (Maks. greitis)>**
Maksimālā ātruma rādījums
- r **<Ascent (Ikalnē)>**
Kāpuma rādījums
- s **<Avg. Power (Vid. galia)>**
Braucēja jaudas un motora jaudas salīdzinājuma rādījums

Personīgā ekrāna izveidošana

Lai pievienotu iepriekš definētus ekrānus vai izveidotu jaunus ekrānus, atveriet statusa ekrānu un nospiediet pielāgošanas pogu **s9**. Kājēnē parādās 4 ikonas, ar kurām var pielāgot.

Funkciju var arī palaist **<Settings (Nustatymai)>** → **<Screens (Ekranai)>**.

Ir pieejamas tālāk uzskaitītās opcijas:

- Ekrānu pārbīdīšana
- Jaunu ekrānu izveidošana
- Ekrānu dzēšana
- Iepriekš definētu ekrānu pievienošana

<Fitness Screen („Fitness“ ekrans)> (iepriekš definēts ekrāns)



- t** <My Power (Mano galia)>
Braucēja jaudas rādījums
- u** <Cadence (Mynimo dažnis)>
Pedāļu mišanas biežuma rādījums
- r** <Heart Rate (Širdies dažnis)>
Sirdsdarbības rādījums
- v** <Calories (Kalorijas)>
Patērēto kilokaloriju rādījums

<eMTB Screen (eMTB ekrans)> (iepriekš definēts ekrāns)



- r** <Slope (Nuokalnē)>
Kāpuma rādījums
- o** <Altitude (Aukštis)>
Augstuma virs jūras līmeņa rādījums

- w** <Altitude Graph (Aukšcio profils)>
Augstuma profila rādījums
- x** <Max. Slope (Maks. nuokalnē)>
Maksimālā kāpuma rādījums
- y** <Ascent (Ikalnē)>
Pārvarētā augstuma rādījums metros

<Basic Screen („Basis“ ekrans)> (iepriekš definēts ekrāns)

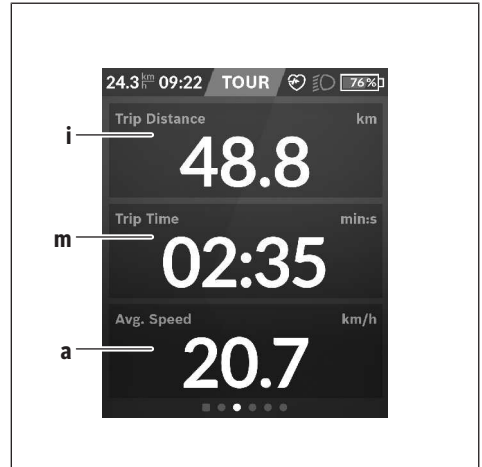

- i** <Trip Distance (Nuvažiutas atstumas)>
Nobrauktā posma rādījums
- m** <Trip Time (Važivimo laiks)>
Brauciena ilguma rādījums
- a** <Avg. Speed (Vid. greitis)>
Vidējā ātruma rādījums

<Quick Menu (Greitasis meniu)>

Ātrajā izvēlnē parādās atlasīti iestatījumi, kuriem var piekļūt un kurus var pielāgot arī brauciena laikā.

Ātrajai izvēlnei var piekļūt, nospiežot atlasīšanas taustiņu (11). Ar taustiņiem <(14)> un <(10)> var pāriet uz apakšizvēlnēm. Apakšizvēlnēs vienumus var atlasīt ar taustiņiem + (15) un - (12).

No <Status Screen (Būsenas ekrans)> nevar piekļūt <Quick Menu (Greitasis meniu)>.

No <Quick Menu (Greitasis meniu)> var piekļūt tālāk uzskaitītajām apakšizvēlnēm:

- <Trip Data (Važivimo duomenys)>
Šajā apakšizvēlnē var atiestatīt uz nulli visu līdz šim nobraukto posmu datus.
- <Select Destination (Tikslo parinkimas)>
Šajā apakšizvēlnē var saglabāt aktuālo pozīciju vai veikt navigāciju uz mājām.
- <Map Zoom (Žemėlapis mastelio keitimas)>
Šajā apakšizvēlnē var palielināt vai samazināt kartes fragmentu.

- **<Brightness (Skaistis)>**
Šajā apakšizvēlnē var atlasīt dažādas spilgtuma pakāpes:
25 % | 50 % | 75 % | 100 % | automātiski.
- **<Design (Spalvu schema)>**
Šajā izvēlnē var atlasīt gaišu vai tumšu fonu.
- **<eShift>** (pēc izvēles)
Šajā apakšizvēlnē var iestatīt pedāļu mišanas biežumu.
- **<Custom Riding Modes (Individualus važiavimo režīmas)>** (papildu funkcija, var iegādāties App Store vai Google Play Store)
Šajā apakšizvēlnē var atlasīt individuālus braukšanas režīmus.
- **<Quick Menu (Greitasis meniu)>**
Šajā apakšizvēlnē var iziet no **<Quick Menu (Greitasis meniu)>**.

Kļūmju kodu indikācija

Elektrovelosipēda eBike sistēmas sastāvdaļas tiek pastāvīgi un automātiski pārbaudītas. Ja tiek konstatēta kļūme, uz bortdatora displeja parādās attiecīgs kļūmes kods.

Atkarībā no kļūmes veida, elektrovelosipēda piedziņa var automātiski izslēgties. Taču jebkurā gadījumā braucienam var

turpināt arī bez gaitas atbalsta. Tomēr pirms turpmākajiem braucieniem elektrovelosipēdu nepieciešams pārbaudīt.

► **Uztiect visus elektrovelosipēda remonta darbus vienīgi speciālistiem no pilnvarotas velosipēdu tirdzniecības vietas.**

Kods	Cēlonis	Novērsšana
410	Ir iestrēdzis viens vai vairāki bortdatora taustiņi.	Pārbaudiet, vai taustiņi nav iestrēguši, piemēram, tajos iekļuvušo netīrumu dēļ. Vajadzības gadījumā veiciet taustiņu tīrīšanu.
414	Vadības moduļa savienojumu kļūme	Nodrošiniet, lai tiktu pārbaudīti kontaktsavienotāji un savienojumi
418	Ir iestrēdzis viens vai vairāki vadības moduļa taustiņi.	Pārbaudiet, vai taustiņi nav iestrēguši, piemēram, tajos iekļuvušo netīrumu dēļ. Vajadzības gadījumā veiciet taustiņu tīrīšanu.
419	Konfigurācijas kļūme	Pārstartējiet sistēmu. Ja problēma joprojām pastāv, sazinieties ar tuvāko Bosch elektrovelosipēdu tirdzniecības vietu.
422	Piedziņas moduļa savienojumu kļūme	Nodrošiniet, lai tiktu pārbaudīti kontaktsavienotāji un savienojumi
423	Elektrovelosipēda akumulatora savienojumu kļūme	Nodrošiniet, lai tiktu pārbaudīti kontaktsavienotāji un savienojumi
424	Sastāvdaļu savstarpējo sakaru kļūme	Nodrošiniet, lai tiktu pārbaudīti kontaktsavienotāji un savienojumi
426	Atbildes laika pārsniegšanas iekšējā kļūme	Pārstartējiet sistēmu. Ja problēma joprojām pastāv, sazinieties ar tuvāko Bosch elektrovelosipēdu tirdzniecības vietu. Šīs kļūmes gadījumā pamata iestatījumu izvēlnē nav iespējams nolasīt vai pielāgot riteņa apkārtmēru.
430	Ir izlādējies bortdatora iekšējais akumulators (ne BUI350)	Uzlādējiet bortdatora akumulatoru (turētājā vai caur USB pieslēgvietu)
431	Nepareiza vai novecojusi programmatūras versija	Pārstartējiet sistēmu. Ja problēma joprojām pastāv, sazinieties ar tuvāko Bosch elektrovelosipēdu tirdzniecības vietu.
440	Piedziņas moduļa iekšējā kļūme	Pārstartējiet sistēmu. Ja problēma joprojām pastāv, sazinieties ar tuvāko Bosch elektrovelosipēdu tirdzniecības vietu.
450	Programmatūras iekšējā kļūme	Pārstartējiet sistēmu. Ja problēma joprojām pastāv, sazinieties ar tuvāko Bosch elektrovelosipēdu tirdzniecības vietu.
460	USB interfeisa pieslēgvietas kļūme	Atvienojiet savienojošo kabeli no bortdatora USB interfeisa pieslēgvietas. Ja problēma joprojām pastāv, sazinieties ar tuvāko Bosch elektrovelosipēdu tirdzniecības vietu.
490	Bortdatora iekšējā kļūme	Nodrošiniet, lai tiktu pārbaudīts bortdators
500	Piedziņas moduļa iekšējā kļūme	Pārstartējiet sistēmu. Ja problēma joprojām pastāv, sazinieties ar tuvāko Bosch elektrovelosipēdu tirdzniecības vietu.
502	Velosipēda apgaismojuma kļūme	Pārbaudiet apgaismojošos elementus un savienojošos vadus. Pārstartējiet sistēmu. Ja problēma joprojām pastāv, sazinieties ar tuvāko Bosch elektrovelosipēdu tirdzniecības vietu.
503	Ātruma devēja kļūme	Pārstartējiet sistēmu. Ja problēma joprojām pastāv, sazinieties ar tuvāko Bosch elektrovelosipēdu tirdzniecības vietu.
504	Ir konstatēta ātruma signāla manipulācija.	Pārbaudiet un vajadzības gadījumā koriģējiet spieķu magnēta stāvokli. Pārbaudiet, vai nenotiek manipulācija. Piedziņas atbalsts samazinās.
510	Devēja iekšējā kļūme	Pārstartējiet sistēmu. Ja problēma joprojām pastāv, sazinieties ar tuvāko Bosch elektrovelosipēdu tirdzniecības vietu.
511	Piedziņas moduļa iekšējā kļūme	Pārstartējiet sistēmu. Ja problēma joprojām pastāv, sazinieties ar tuvāko Bosch elektrovelosipēdu tirdzniecības vietu.
530	Akumulatora kļūme	Izslēdziet elektrovelosipēdu, izņemiet elektrovelosipēda akumulatoru un no jauna to ievietojiet elektrovelosipēdā.

Kods	Cēlonis	Novērsšana
		Pārstartējiet sistēmu. Ja problēma joprojām pastāv, sazinieties ar tuvāko Bosch elektrovelosipēdu tirdzniecības vietu.
531	Konfigurācijas kļūme	Pārstartējiet sistēmu. Ja problēma joprojām pastāv, sazinieties ar tuvāko Bosch elektrovelosipēdu tirdzniecības vietu.
540	Temperatūras kļūme	Elektrovelosipēda temperatūra atrodas ārpus pieļaujamo vērtību diapazona robežām. Izslēdziet elektrovelosipēda sistēmu un nogaidiet, līdz piedziņas modulis ir atdzisis vai uzsilis līdz pieļaujamajai darba temperatūrai. Pārstartējiet sistēmu. Ja problēma joprojām pastāv, sazinieties ar tuvāko Bosch elektrovelosipēdu tirdzniecības vietu.
550	Ir konstatēts nepieļaujami jaudīgs ārējais elektroenerģijas patērētājs.	Atvienojiet ārējo elektroenerģijas patērētāju. Pārstartējiet sistēmu. Ja problēma joprojām pastāv, sazinieties ar tuvāko Bosch elektrovelosipēdu tirdzniecības vietu.
580	Nepareiza vai novecojusi programmatūras versija	Pārstartējiet sistēmu. Ja problēma joprojām pastāv, sazinieties ar tuvāko Bosch elektrovelosipēdu tirdzniecības vietu.
591	Autentificēšanas kļūme	Izslēdziet elektrovelosipēda eBike sistēmu. Izņemiet akumulatoru un no jauna to ievietojiet. Pārstartējiet sistēmu. Ja problēma joprojām pastāv, sazinieties ar tuvāko Bosch elektrovelosipēdu tirdzniecības vietu.
592	Nesaderīga sastāvdaļa	Pievienojiet saderīgu displeju. Ja problēma joprojām pastāv, sazinieties ar tuvāko Bosch elektrovelosipēdu tirdzniecības vietu.
593	Konfigurācijas kļūme	Pārstartējiet sistēmu. Ja problēma joprojām pastāv, sazinieties ar tuvāko Bosch elektrovelosipēdu tirdzniecības vietu.
595, 596	Sakaru kļūme	Pārbaudiet piedziņas kabeļu savienojumus un tad pārstartējiet sistēmu. Ja problēma joprojām pastāv, sazinieties ar tuvāko Bosch elektrovelosipēdu tirdzniecības vietu.
602	Akumulatora iekšējā kļūme	Pārstartējiet sistēmu. Ja problēma joprojām pastāv, sazinieties ar tuvāko Bosch elektrovelosipēdu tirdzniecības vietu.
603	Akumulatora iekšējā kļūme	Pārstartējiet sistēmu. Ja problēma joprojām pastāv, sazinieties ar tuvāko Bosch elektrovelosipēdu tirdzniecības vietu.
605	Akumulatora temperatūras kļūme	Akumulatora temperatūra atrodas ārpus pieļaujamo vērtību diapazona robežām. Izslēdziet elektrovelosipēda eBike sistēmu un nogaidiet, līdz akumulators ir atdzisis vai uzsilis līdz pieļaujamās darba temperatūras diapazona robežām. Pārstartējiet sistēmu. Ja problēma joprojām pastāv, sazinieties ar tuvāko Bosch elektrovelosipēdu tirdzniecības vietu.
606	Akumulatora ārējā kļūme	Pārbaudiet savienojošo kabeli. Pārstartējiet sistēmu. Ja problēma joprojām pastāv, sazinieties ar tuvāko Bosch elektrovelosipēdu tirdzniecības vietu.
610	Akumulatora sprieguma kļūme	Pārstartējiet sistēmu. Ja problēma joprojām pastāv, sazinieties ar tuvāko Bosch elektrovelosipēdu tirdzniecības vietu.
620	Uzlādes ierīces kļūme	Nomainiet uzlādes ierīci. Sazinieties ar tuvāko Bosch elektrovelosipēdu tirdzniecības vietu.
640	Akumulatora iekšējā kļūme	Pārstartējiet sistēmu. Ja problēma joprojām pastāv, sazinieties ar tuvāko Bosch elektrovelosipēdu tirdzniecības vietu.
655	Atkārtota akumulatora kļūme	Izslēdziet elektrovelosipēda eBike sistēmu. Izņemiet akumulatoru un no jauna to ievietojiet. Pārstartējiet sistēmu. Ja problēma joprojām pastāv, sazinieties ar tuvāko Bosch elektrovelosipēdu tirdzniecības vietu.
656	Nepareiza vai novecojusi programmatūras versija	Sazinieties ar tuvāko Bosch elektrovelosipēdu (eBike) tirdzniecības vietu un nodrošiniet, lai tiktu veikta programmatūras atjaunināšana.

Kods	Cēlonis	Novērsšana
7xx	Citu ražotāju komponentu kļūdas	Ievērojiet informāciju attiecīgā komponenta ražotāja lietošanas instrukcijā.
800	iekšējā ABS sistēmas kļūme	Sazinieties ar tuvāko Bosch elektrovelosipēdu tirdzniecības vietu.
810	Neiespējams signāls no riteņa ātruma devēja	Sazinieties ar tuvāko Bosch elektrovelosipēdu tirdzniecības vietu.
820	Bojājums priekšējā riteņa ātruma devēja vadā	Sazinieties ar tuvāko Bosch elektrovelosipēdu tirdzniecības vietu.
821 ... 826	Neiespējams signāls no priekšējā riteņa ātruma devēja Devēja disks var nebūt uzstādīts, tas var būt bojāts vai uzstādīts nepareizi, var būt stipri atšķirīgas riepas diametra vērtības priekšējam un aizmugurējam ritenim, kā arī tas var būt vērojams ekstremālās braukšanas situācijā, piemēram, braucot uz aizmugurējā riteņa	Pārstartējiet sistēmu un tad veiciet vismaz 2 minūtes ilgu mēģinājuma braucienu. Pie tam bremžu pretbloķēšanas sistēmas ABS kontrollampai jāizdziest. Ja problēma joprojām pastāv, sazinieties ar tuvāko Bosch elektrovelosipēdu tirdzniecības vietu.
830	Bojājums aizmugurējā riteņa ātruma devēja vadā	Sazinieties ar tuvāko Bosch elektrovelosipēdu tirdzniecības vietu.
831 833 ... 835	Neiespējams signāls no aizmugurējā riteņa ātruma devēja Devēja disks var nebūt uzstādīts, tas var būt bojāts vai uzstādīts nepareizi, var būt stipri atšķirīgas riepas diametra vērtības priekšējam un aizmugurējam ritenim, kā arī tas var būt vērojams ekstremālās braukšanas situācijā, piemēram, braucot uz aizmugurējā riteņa	Pārstartējiet sistēmu un tad veiciet vismaz 2 minūtes ilgu mēģinājuma braucienu. Pie tam bremžu pretbloķēšanas sistēmas ABS kontrollampai jāizdziest. Ja problēma joprojām pastāv, sazinieties ar tuvāko Bosch elektrovelosipēdu tirdzniecības vietu.
840	iekšējā ABS sistēmas kļūme	Sazinieties ar tuvāko Bosch elektrovelosipēdu tirdzniecības vietu.
850	iekšējā ABS sistēmas kļūme	Sazinieties ar tuvāko Bosch elektrovelosipēdu tirdzniecības vietu.
860, 861	Elektrobarošanas kļūme	Pārstartējiet sistēmu. Ja problēma joprojām pastāv, sazinieties ar tuvāko Bosch elektrovelosipēdu tirdzniecības vietu.
870, 871 880 883 ... 885	Sakaru kļūme	Pārstartējiet sistēmu. Ja problēma joprojām pastāv, sazinieties ar tuvāko Bosch elektrovelosipēdu tirdzniecības vietu.
889	iekšējā ABS sistēmas kļūme	Sazinieties ar tuvāko Bosch elektrovelosipēdu tirdzniecības vietu.
890	Bremžu pretbloķēšanas sistēmas ABS kontrollampa ir bojāta vai arī tās trūkst, iespējams, ka ABS sistēma nefunkcionē.	Sazinieties ar tuvāko Bosch elektrovelosipēdu tirdzniecības vietu.
nav rādījuma	Bortdatora iekšējā kļūme	Pārstartējiet elektrovelosipēda eBike sistēmu, to izslēdzot un no jauna ieslēdzot.

Apkalpošana un apkope

- **Deaktivizējiet bortdatoru, kad veicat stiprinājuma vai bortdatora tīrīšanu, apkopi vai servisa darbus.** Tikai tā var novērst kļūdainu darbību/lietošanu.

Apkalpošana un tīrīšana

Nevienu no elektrovelosipēda sastāvdaļām nedrīkst tīrīt ar augstspiediena ūdens strūklu.

Uzturiet bortdatora displeju tīru. Ja displejs ir netīrs, var tikt nepareizi atpazīts apgaismojuma spilgtums.

Lietojiet bortdatora tīrīšanai mikstu, ar ūdeni samitrinātu audumu. Nelietojiet tīrīšanas līdzekļus.

Nodrošiniet, lai elektrovelosipēda eBike sistēma vismaz reizi gadā tiktu tehniski pārbaudīta (īpaši mehāniskā daļa) un tiktu aktualizēta sistēmas programmatūra.

Papildus tam, velosipēda ražotājs servisa termiņa noteikšanai var izmantot tā noskrējumu un/vai laika posmu. Šādā gadījumā ik reizi pēc ieslēgšanas bortdators uz displeja parāda ziņojumu par apkalpošanas termiņa paiešanu.

Lai veiktu elektrovelosipēda eBike apkalpošanu vai remontu, griezieties pilnvarotā velosipēdu tirdzniecības vietā.

- **Uzticiet visus elektrovelosipēda remonta darbus vienīgi speciālistiem no pilnvarotas velosipēdu tirdzniecības vietas.**

Klientu apkalpošanas dienests un konsultācijas par lietošanu

Ja rodas jautājumi par elektrovelosipēda eBike sistēmu un tās sastāvdaļām, griezieties pilnvarotā velosipēdu tirdzniecības vietā.

Pilnvaroto velosipēdu tirdzniecības vietu kontaktinformāciju var atrast interneta vietnē www.bosch-ebike.com.

Transportēšana

- **Ja vēlaties ņemt sev līdzi savu elektrovelosipēdu eBike ārpus savas automašīnas, piemēram, iestiprinot to automašīnas turētājā, izņemiet no elektrovelosipēda bortdatoru un akumulatoru, lai pasargātu tos no bojājumiem.**

Atbrīvošanās no nolietotajiem izstrādājumiem



Piedziņas mezgls, bortdators kopā ar vadības bloku, akumulators, ātruma devējs, piederumi un iesaiņojuma materiāli jāpakļauj otrreizējai pārstrādei apkārtējai videi nekaitīgā veidā.

Neizmetiet nolietotos elektrovelosipēdus eBike un to sastāvdaļas sadzīves atkritumu tvērnē!



Atbilstoši Eiropas Savienības direktīvai 2012/19/ES, lietošanai nederīgi elektroinstrumenti, kā arī, atbilstoši Eiropas Savienības direktīvai 2006/66/EK, bojāti vai nolietotie akumulatori un baterijas jāsavāc atsevišķi un jāpakļauj otrreizējai pārstrādei apkārtējai videi nekaitīgā veidā.

Vairs nenogādājiet nolietotos elektrovelosipēdus eBike un to sastāvdaļas pilnvarotā velosipēdu tirdzniecības vietā.

Tiesības uz izmaiņām tiek saglabātas.

Saugos nuorodos



Perskaitykite visas šias saugos nuorodas ir reikalavimus. Nesilaikant saugos nuorodų ir reikalavimų gali trenkti elektros smūgis, kilti gaisras, galima smarkiai susižaloti ir sužaloti kitus asmenis.

Saugokite visas saugos nuorodas ir reikalavimus, kad ir ateityje galėtumėte jais pasinaudoti.

Šioje naudojimo instrukcijoje vartojama sąvoka **akumuliatorius** taikoma visiems originaliems Bosch „eBike“ akumuliatoriams.

- ▶ **Nenukreipkite dėmesio į dviračio kompiuterio rodmenis.** Jei į eismą nesutelkiate viso dėmesio, rizikuojate patekti į avariją. Jei dviračio kompiuteryje norite ne tik pakeisti pavaros galios lygmenį, bet ir įvesti atitinkamus duomenis, sustokite ir juos įveskite.
- ▶ **Nustatykite tokį ekrano apšvietimą, kad galėtumėte gerai matyti svarbią informaciją, pvz., greitį arba įspėjamuosius simbolius.** Netinkamai nustatytas ekrano apšvietimas kelia pavojingas situacijas.
- ▶ **Prieš pradėdami treniruotis, kreipkitės į gydytoją, kad patartų, kokį krūvį galite prisiimti.** Tik taip išvengsite galimos perkrovos.
- ▶ **Naudojant širdies dažnio jutiklį, dėl elektromagnetinių trikdžių gali būti parodytas klaidingas širdies dažnis.** Rodomas širdies ritmas yra tik orientacinis. Neprisimame atsakomybės už pasekmes dėl parodyto klaidingo širdies ritmo.
- ▶ **„Nyon“ nėra medicinos technikos gaminys.** „Fitness“ ekrane parodytos vertės nuo faktinių verčių gali skirtis.
- ▶ **Neatidarykite dviračio kompiuterio.** Atidarius dviračio kompiuterį, jis gali būti nepataisomai sugadintas ir prarandama teisė pateikti pretenzijas dėl garantijos.
- ▶ **Dviračio kompiuterio nenaudokite kaip rankenos.** „eBike“ keldami už dviračio kompiuterio, galite nepataisomai sugadinti dviračio kompiuterį.
- ▶ **Atsargiai!** Naudojantis dviračio kompiuteriu su *Bluetooth®* ir/arba „WiFi“, gali būti trikdomas kitų prietaisų ir įrenginių, lėktuvų, o taip pat medicinos prietaisų (pvz., širdies stimuliatorių, klausos aparatų) veikimas. Be to, yra likutinė rizika, kad bus pakenkta labai arti esantiems žmonėms ir gyvūnams. Dviračio kompiuterio su *Bluetooth®* nenaudokite arti medicinos prietaisų, degalinių, chemijos įrenginių, sričių su sprogia atmosfera ir teritorijų, kuriose atliekami sprogdinimai. Dviračio kompiuterio su *Bluetooth®* nenaudokite lėktuvuose. Venkite ilgalaikio eksploatavimo prie kūno.
- ▶ *Bluetooth®* žodinis prekės ženklas, o taip pat vaizdinis prekės ženklas (logotipas) yra registruoti prekių ženklai ir „Bluetooth SIG, Inc.“ nuosavybė. „Bosch eBike Systems“ šiuos žodinį ir vaizdinį prekės ženklus naudoja pagal licenciją.
- ▶ **Perskaitykite visose „eBike“ sistemos naudojimo instrukcijose bei jūsų „eBike“ naudojimo instrukcijoje pateiktas saugos nuorodas ir reikalavimus ir jų laikykitės.**

Privatumo pranešimas

Jei dviračio kompiuteris techninės priežiūros tikslu nusiųnčiamas į Bosch techninės priežiūros skyrių, gali būti, kad dviračio kompiuteryje išsaugoti duomenys bus perduodami Bosch.

Su navigacija susijusios saugos nuorodos

- ▶ **Važiudami neplanuokite maršrutų. Sustokite ir naują tikslą įveskite tik tada, kai stovite.** Jei į eismą nesutelkiate viso dėmesio, rizikuojate patekti į avariją.
- ▶ **Nutraukite maršrutą, jei navigacija jums siūlo kelią, kuris, atsižvelgiant į jūsų vairavimo įgūdžius, yra rizikingas ir pavojingas.** Paprašykite, kad navigacijos sistema parodytų alternatyvų maršrutą.
- ▶ **Neignoraukite kelio ženklų net ir tada, jei navigacija jums rodo tam tikrą kelią.** Navigacijos sistema negali įvertinti statybviečių ir apylankų.
- ▶ **Nesinaudokite navigacija saugumo atžvilgiu kritinėse arba nesaugiose situacijose (esant uždarytiems keliams, apylankoms ir t. t.).** Naudokitės papildomais žemėlapiais ir ryšio priemonėmis.

Gaminio ir savybių aprašas

Naudojimas pagal paskirtį

Dviračio kompiuteris **Nyon (BUI350)** yra skirtas Bosch „eBike“ sistemai valdyti ir važiavimo duomenims rodyti.

Be čia aprašytų funkcijų gali būti, kad bet kuriuo metu bus atliekami programinės įrangos pakeitimai, skirti klaidoms pašalinti ir funkcijoms pakeisti.

Daugiau informacijos rasite www.Bosch-eBike.com.

Instrukcija, kaip naudotis programėle ir portalu, pateikta internetinėje naudojimo instrukcijoje, interneto puslapyje www.Bosch-eBike.com.

Nyon (BUI350) nėra skirtas navigacijai be dviračio (keičiantis pėsčiomis ir automobilių vairuotojams).

Pavaizduoti prietaiso elementai

Pavaizduotų komponentų numeriai atitinka instrukcijos pradžioje pateiktos schemos numerius.

Visi dviračio dalių, išskyrus pavaros bloką, dviračio kompiuterį su valdymo bloku, greičio jutiklį ir priklausančius laikiklius, paveikslėliai yra scheminiai ir nuo jūsų „eBike“ gali skirtis.

- (1) Dviračio apšvietimo mygtukas
- (2) USB įvorės apsauginis gaubtelis
- (3) Dviračio kompiuterio įjungimo-išjungimo mygtukas
- (4) Dviračio kompiuterio laikiklis^{A)}
- (5) Dviračio kompiuteris
- (6) Ekranas (lietimo jautrumas)
- (7) Šviesumo jutiklis
- (8) USB įvorė
- (9) Atblokavimo mechanizmas
- (10) Judėjimo pirmyn mygtukas
- (11) Parinkties mygtukas
- (12) Pavaros galios mažinimo mygtukas
- (13) Valdymo bloko laikiklis
- (14) Judėjimo atgal mygtukas
- (15) Pavaros galios didinimo mygtukas
- (16) Valdymo blokas
- (17) Pagalbos pradėdant važiuoti/pagalbos stumiant mygtukas **WALK**
- (18) Dviračio kompiuterio blokavimo varžtas
- (19) Pavaros bloko kontaktai
- (20) Valdymo bloko kontaktai

A) Tvirtinant prie vairo yra galimi specifiniai kliento sprendimai, nenaudojant vairo varžtuvų.

Techniniai duomenys

Dviračio kompiuteris	Nyon	
Gaminio kodas		BUI350
Bendra vidinė atmintis	GB	8

Dviračio kompiuteris	Nyon	
USB jungties maks. įkrovimo srovė (išvadas)	mA	1500
USB jungties maks. įkrovimo įtampa	V	5
USB įkrovimo kabelis		1 270 016 360
Darbinė temperatūra	°C	-5 ... +40
Sandėliavimo temperatūra	°C	+10 ... +40
Įkrovimo temperatūra	°C	0 ... +40
Vidinis ličio jonų akumuliatorius	V mAh	3,7 1000
Apsaugos tipas		IP x5
Palaikomi WLAN standartai		802.11b/g/n (2,4 GHz)
Apytikslis svoris	kg	0,2
WLAN		
– Dažnis	MHz	2400–2480
– Siuntimo galia	mW	< 100
Bluetooth®		
– Dažnis	MHz	2400–2480
– Siuntimo galia	mW	< 10

Atitikties deklaracija

Šiuo dokumentu „Robert Bosch GmbH“, „Bosch eBike Systems“ patvirtina, kad šio tipo radijo stotelė **Nyon (BUI350)** atitinka 2014/53/ES ir 2011/65/ES direktyvas. Visas ES atitikties deklaracijos tekstas pateiktas šiuo interneto adresu: <https://www.ebike-connect.com/conformity>

Dviračio kompiuteris yra su atskira vidine antena, skirta "Bluetooth", WLAN ir GPS su atiduodamąja galia. Antenos naudotojams yra neprieinamos. Bet koks naudotojo atliktas pakeitimas pažeidžia šio gaminio teisinį leidimą.

Montavimas

- ▶ **Jei norite montuoti laikiklį ar atlikti jo techninės priežiūros darbus, deaktyvinkite dviračio kompiuterį ir jį nuimkite.** Taip išvengsite netinkamo funkcijų veikimo/netinkamo naudojimo.
- ▶ **Jei norite išmontuoti ar įmontuoti apsauginį varžtą, deaktyvinkite dviračio kompiuterį ir jį nuimkite.** Taip išvengsite netinkamo funkcijų veikimo/netinkamo naudojimo.

Dviračio kompiuterio įdėjimas ir išėmimas (žr. A–B pav.)

Norėdami **įdėti** dviračio kompiuterį **(5)**, pirmiausiai padėkite jo apatinę dalį ant laikiklio **(4)**, o tada paspauskite pirmyn, kol pajusite, kad dviračio kompiuteris užsifiksavo. Įsitikinkite, kad dviračio kompiuteris gerai užsifiksavo.

Norėdami **išimti** dviračio kompiuterį **(5)**, paspauskite atblokavimo mechanizmą **(9)** ir išimkite dviračio kompiuterį, keldami jį aukštyn.

▶ Pastatę „eBike“, išimkite dviračio kompiuterį.

Atblokavimo mechanizmą galima užblokuoti varžtu. Tuo tikslu laikiklį **(4)** nuimkite nuo vairo. Dviračio kompiuterį įdėkite į laikiklį. Iš apačios, į specialų laikiklyje esantį sriegį įsukite blokavimo varžtą **(18)** (sriegis M3, 5 mm ilgio). Laikiklį vėl pritvirtinkite prie vairo.

Nurodymas: Blokavimo varžtas nėra apsauga nuo vagystės.

Naudojimas

„eBike“ sistemos eksploatacijos pradžia

Būtinios sąlygos

„eBike“ sistemą galima suaktyvinti tik tada, jei tenkinamos šios sąlygos:

- Įdėtas pakankamai įkrautas „eBike“ akumuliatorius (žr. akumuliatoriaus naudojimo instrukciją).
- Dviračio kompiuteris tinkamai įdėtas į laikiklį.
- Dviračio kompiuteris turi būti pakankamai įkrautas.

„eBike“ sistemos įjungimas / išjungimas

Norėdami **įjungti** „eBike“ sistemą, galite naudotis šiomis galimybėmis:

- Esant įdėtam dviračio kompiuteriui ir „eBike“ akumuliatoriui, vieną kartą trumpai paspauskite dviračio kompiuterio įjungimo-išjungimo mygtuką **(3)**.
- Esant įdėtam dviračio kompiuteriui, paspauskite „eBike“ akumuliatoriaus įjungimo-išjungimo mygtuką (taip pat yra galimi specifiniai dviračių gamintojų sprendimai, kuriems esant prieigos prie akumuliatoriaus įjungimo-išjungimo mygtuko nėra; žr. dviračio gamintojo pateiktą eksploataavimo instrukciją).

Pavara suaktyvinama, kai paliečiate paminas (išskyrus, kai įjungta pagalbos stumiant funkcija arba pavaros galios lygmuo **OFF**). Variklio galia atitinka dviračio kompiuteriye nustatytą pavaros galios lygmenį.

Kai važiuodami įprastiniu režimu nustojae minti paminas arba kai tik pasiekiate **25/45 km/h** greitį, „eBike“ pavaros galia išjungžiama. Pavara automatiškai suaktyvinama, kai tik pradeda minti paminas ir greitis nukrenta žemiau **25/45 km/h**.

Norėdami **išjungti** „eBike“ sistemą, galite naudotis šiomis galimybėmis:

- Mažiausiai 3 s spauskite dviračio kompiuterio įjungimo-išjungimo mygtuką **(3)**.
- Įjunkite „eBike“ akumuliatorių jo įjungimo-išjungimo mygtuku (būna tokių dviračių gamintojų specifinių sprendimų, kur prieigos prie akumuliatoriaus įjungimo-išjungimo mygtuko nėra; žr. dviračio gamintojo pateiktą naudojimo instrukciją).

Nuoroda: Nyon (BUI350) perjungiamas į parengties režimą.

- Iš laikiklio išimkite dviračio kompiuterį.

Jei apie 10 minučių neprireikia „eBike“ pavaros galios (pvz., „eBike“ stovi) arba nepaspaudžiamas joks dviračio kompiuterio ar „eBike“ valdymo bloko mygtukas, kad būtų tausojiama energija, „eBike“ sistema, o tuo pačiu ir akumuliatorius, automatiškai išsijungia.

Nyon (BUI350) persijungia į parengties režimą.

Parengties režimas

Dviračio kompiuterį galite įjungti veikti parengties režimu, tokiu atveju greičiau įsijungs dviračio kompiuteris ir sistema.

Parengties režimą galite pasiekti šiomis priemonėmis:

- Tuo tikslu mažiausiai 1 s, bet ne ilgiau kaip 3 s spauskite dviračio kompiuterio įjungimo-išjungimo mygtuką **(3)**.
- Palaukite 10 min, kol sistema išsijungs.
- Akumuliatoriaus įjungimo-išjungimo mygtuku išjunkite akumuliatorių.

Parengties režimas išjungiamas, jei 1 sekundę spaudžiate dviračio kompiuterio įjungimo-išjungimo mygtuką **(3)**.

Parengties režimas išjungiamas ir dviračio kompiuteris automatiškai išsijungia, jei dviračio kompiuterio akumuliatoriaus įkrova yra mažesnė kaip 75 %. Ne vėliau kaip vidurnaktį (0 val.) dviračio kompiuteris bet kuriuo atveju išjungiamas.

Jei **Nyon (BUI350)** neįsijungia arba netinkamai veikia, ilgai (apie 15 s) spauskite įjungimo-išjungimo mygtuką. Tokiu būdu netinkamas veikimas gali būti pašalintas.

Energijos tiekimas į dviračio kompiuterį

Jei dviračio kompiuteris yra laikiklyje **(4)**, į „eBike“ yra įdėtas pakankamai įkrautas „eBike“ akumuliatorius ir įjungta „eBike“ sistema, tai į dviračio kompiuterio akumuliatorių energija tiekiami iš „eBike“ akumuliatoriaus.

Jei dviračio kompiuteris išimamas iš laikiklio **(4)**, tai energija yra tiekiami iš dviračio kompiuterio akumuliatoriaus. Kai dviračio kompiuterio akumuliatorius beveik išsikrauna, ekrane parodomas įspėjamas pranešimas.

Norėdami įkrauti dviračio kompiuterio akumuliatorių, dviračio kompiuterį vėl įstatykite į laikiklį **(4)**. Atkreipkite dėmesį į tai, kad jei „eBike“ akumuliatoriaus neįkraunate tiesiogiai, „eBike“ sistema, nepaspaudus jokio mygtuko, po 10 minučių automatiškai išsijungia. Tokiu atveju nebekraunamas ir dviračio kompiuterio akumuliatorius.

Dviračio kompiuterį galite įkrauti ir naudodamiesi USB jungtimi (8). Tuo tikslu atidengkite apsauginį gaubtelį (2). Dviračio kompiuterio USB įvare „Micro-USB“ kabeliu sujunkite su standartiniu USB krovikliu (neįeina į standartinį tiekiamą komplektą) arba kompiuterio USB jungtimi (maks. 5 V įkrovimo įtampa; maks. 1500 mA įkrovimo srovė).

Pakartotinai neįkraus dviračio kompiuterio akumuliatoriaus, data ir paros laikas išsaugomi apie 6 mėnesius.

Nurodymas: Norint užtikrinti maksimalią dviračio kompiuterio akumuliatoriaus eksploataavimo trukmę, dviračio kompiuterio akumuliatorių kas tris mėnesius reikia įkrauti po vieną valandą.

USB jungtis

Dviračio kompiuterį galima įkrauti naudojantis USB jungtimi. Tuo tikslu atidengkite dviračio kompiuterio USB jungties (8) apsauginį gaubtelį (2). Išorinio prietaiso USB jungtį „Micro A“ – „Micro B“ USB įkrovimo kabeliu (galima įsigyti iš Bosch „eBike“ prekybos atstovo) sujunkite su dviračio kompiuterio USB įvare (8).

Panaudojus, USB jungtį reikia vėl rūpestingai uždengti apsauginiu gaubteliu (2).

USB jungtis nėra vandeniui nepalaidi kištukinė jungtis. Važiuojant per lietuviškas išorinį prietaisą prijungti draudžiama, o USB jungtis turi būti gerai uždengta apsauginiu gaubteliu (2).

Naudojantis USB jungtimi, išorinių prietaisų įkrauti negalima.

Akumuliatoriaus įkrovos būklės indikatorius

„eBike“ akumuliatoriaus g (žr. <Ride Screen („Ride“ (važiavimo) ekranas)>... Pustapis Lietuvių k. – 7) įkrovos būklės indikatorius galima matyti būsenos eilutėje. „eBike“ akumuliatoriaus įkrovos būklę rodo „eBike“ akumuliatoriaus šviesos diodai.

Indikatoriaus spalva	Paaškinimas
Baltas	„eBike“ akumuliatorius yra įkrautas daugiau kaip 30 %.
Geltona	„eBike“ akumuliatorius yra įkrautas tarp 15 % ir 30 %.
Raudona	„eBike“ akumuliatorius yra įkrautas tarp 0 % ir 15 %.
Raudona + !	Įkrova, skirta pavaros galiai sukurti, yra išseikvota, todėl pavaros galios veikimas išjungiamas. Likusi įkrova naudojama dviračio apšvietimui ir dviračio kompiuteriui.

Jei „eBike“ akumuliatorius įkraunamas ant rato, atitinkamas pranešimas nerodomas.

Jei dviračio kompiuteris išimamas iš laikiklio (4), tai pasiausiai parodyta akumuliatoriaus įkrovos būklė išsaugoma.

Dviračio kompiuterio paruošimas eksploatuoti

► **Prieš pradėdami eksploatuoti pirmą kartą, kad užtikrintumėte visišką dviračio kompiuterio funkcionalumą, nuimkite ekrano apsauginę plėvelę.** Jei apsauginę

plėvelę lieka ant ekrano, gali būti pakenkta dviračio kompiuterio funkcionalumui/veikimui.

► **Naudojant ekrano apsauginę plėvelę, negali būti užtikrintas visiškasis dviračio kompiuterio funkcionalumas.**

„Nyon“ tiekiamas su iš dalies įkrautu akumuliatoriumi. Prieš pradėdami naudoti pirmą kartą, „Nyon“ akumuliatorių reikia visiškai įkrauti, naudojantis USB jungtimi arba „eBike“ sistema.

Įjungę dviračio kompiuterį, važiuoti galite netrukus (maždaug po 4 sekundžių). Netrukus dviračio kompiuteris fone užkraus visą operacinę sistemą.

Nuoroda: kai dviračio kompiuterį įjungiame pirmą kartą, jam reikia daugiau laiko, kad taptų paruoštas važiuoti.

Jei dviračio kompiuteris yra sujungtas su WLAN, naudotojas bus informuojamas apie esamą naujinį. Parsisiųskite naujinį ir įdiekite naujausią versiją.

Naudojimo atpažinimo sukūrimas

Norėdami naudotis visomis valdymo sistemos funkcijomis, turite prisiregistruoti internete.

Naudodamiesi naudojimo atpažinimo funkcija, be visų kitų funkcijų taip pat galite ne internete planuoti maršrutus ir šiuos maršrutus perkelti į dviračio kompiuterį.

Naudojimo atpažinimo funkciją galite sukurti savo išmaniojo telefono taikomąja programa „Bosch eBike Connect“ arba tiesiogiai www.eBike-Connect.com. Įveskite registracijai reikalingus duomenis. Išmaniojo telefono programėlę Bosch eBike Connect nemokamai galite parsisiųsti iš „App Store“ (skirta „Apple iPhone“) arba iš „Google Play Store“ („Android“ prietaisams).

Dviračio kompiuterio sujungimas su portalu

Dviračio kompiuterio ryšį su portalu sukurti naudodamiesi WLAN jungtimi.

Tuo tikslu atlikite šiuos veiksmus:

- Spustelėkite <Login (Prisijungimas)> ekrane <Status Screen (Būsenos ekranas)>.
- Pasirinkite <WiFi (Vietinis belaidis tinklas)>.
- Pasirinkite tinklą.
- Įveskite naudotojo vardą ir slaptažodį.

Sėkmingai sukūrus ryšį, visi duomenys sinchronizuojami su dviračio kompiuteriu.

Dviračio kompiuterio ryšio sukūrimas su taikomąja programa „Bosch eBike Connect“

Ryšys su išmaniuoju telefonu sukuriamas taip:

- Paleiskite taikomąją programą.
- Pasirinkite <Mano „eBike“>.
- Pasirinkite <Pridėti naują „eBike“ įrenginį>.
- Pridėkite Nyon (BUI350).

Taikomojoje programoje rodoma atitinkama nuoroda, kad dviračio kompiuteriye 5 s turi būti spaudžiamas dviračio apšvietimo mygtukas (1).

5 s spauskite mygtuką (1). Dviračio kompiuteris automatiškai suaktyvina Bluetooth® Low Energy ryšį ir perjungia į poravimo režimą.

Sekite nurodymus ekrane. Kai poravimo procesas baigiamas, sinchronizuojami naudotojo duomenys.

Nuoroda: Bluetooth® rankiniu būdu aktyvinti nereikia.

Pavaros galios lygmens nustatymas

Valdymo bloke (16) galite nustatyti, kokia galia „eBike“ pavarą jums turi padėti minant. Pavaros galios lygmenį bet kada, net ir važiuojant, galima keisti.

Nurodymas: Kai kuriuose modeliuose gali būti, kad pavaros galios lygmuo yra nustatytas iš anksto ir jo keisti negalima. Taip pat gali būti, kad bus mažiau pavaros galios lygmenų, nei čia nurodyta.

Maksimalus galimas pavaros galios lygmenų kiekis:

- **OFF:** variklis išjungtas, „eBike“ kaip įprastas dviratis toliau gali judėti tik minant. Pagalba stumiant šiame pavaros galios lygmenyje negali būti suaktyvinta.
- **ECO:** veiksminga pavaros galia, esant maksimaliam efektyvumui, skirta maksimaliai ridos atsargai
- **TOUR:** tolygi pavaros galia, skirta maršrutui su didele ridos atsarga
- **SPORT/eMTB:**
SPORT: didelė pavaros galia, skirta sportiniam važiavimui kalnuotomis vietovėmis bei dalyvaujant miesto eisme
eMTB: optimali pavaros galia bet kurioje vietovėje, sportiška važiavimo pradžia, geresnė dinamika, maksimalus našumas (eMTB galima naudoti tik kartu su pavaros bloku BDU250P CX, BDU365, BDU450 CX ir BDU480 CX. Gali reikėti atnaujinti programinę įrangą.)
- **TURBO:** maksimali pavaros galia dideliu mynimo dažniui, skirta sportiniam važiavimui

Norėdami **padidinti** pavaros galios lygmenį, pakartotinai spauskite valdymo bloko mygtuką + (15), kol rodmenyje atsiras pagedaujamas pavaros galios lygmuo. Norėdami **sumažinti**, spauskite mygtuką – (12).

Iškviesta variklio galia rodoma rodmenyje j. Maksimali variklio galia priklauso nuo pasirinkto pavaros galios lygmens.

Jei dviračio kompiuteris išimamas iš laikiklio (4), paskiausiai parodytas pavaros galios lygmuo išsaugomas, o variklio galios rodmuo j lieka tuščias.

Pagalbos stumiant įjungimas/išjungimas

Pagalba stumiant jums gali palengvinti stumti „eBike“. Pasirinkus šią funkciją, greitis priklauso nuo nustatytos pavaros ir gali būti maks. **6 km/h**. Kuo žemesnė pasirinkta pavaara, tuo mažesnis ir šios funkcijos greitis (veikiant maksimalia galia).

► **Funkciją „Pagalba stumiant“ leidžiama naudoti tik stumiant „eBike“.** Jei naudojant funkciją „Pagalba stumiant“ „eBike“ ratai neličia pagrindo, iškyla sužalojimo pavojus.

Norėdami **suaktyvinti** pagalbą stumiant, trumpai paspauskite dviračio kompiuterio mygtuką **WALK**. Suaktyvinę, per 3 s paspauskite mygtuką + ir laikykite jį paspaustą. „eBike“ pavaara įjungžiama.

Nurodymas: Esant nustatytam pavaros galios lygmeniui **OFF**, pagalba stumiant negali būti suaktyvinta.

Pagalba stumiant **išjungžiama**, kai tik įvykdoma viena iš šių sąlygų:

- atleidžiame mygtuką +,

- užblokuojami „eBike“ ratai (pvz., stabdant arba atsirenkus j kliūtį),
- greitis viršija **6 km/h**.

Pagalbos stumiant veikimo principas priklauso nuo specifinių, eksploataavimo šalyje galiojančių reikalavimų, todėl gali skirtis nuo čia pateikto aprašo arba gali būti deaktyvintas.

Dviračio apšvietimo įjungimas ir išjungimas

Modelyje, kuriame energiją važiavimo šviesai tiekia „eBike“ sistema, dviračio kompiuterio dviračio apšvietimo mygtuku (1) vienu metu galima įjungti ir išjungti priekinį ir užpakalinį žibintus.

Kaskart prieš pradėdami važiuoti patikrinkite, ar tinkamai veikia dviračio apšvietimo sistema.

Esant įjungtai šviesai, ekrano būsenos eilutėje šviečia važiavimo šviesos indikatorius f.

Dviračio apšvietimo įjungimas ir išjungimas ekrano fono apšvietimui įtakos nedaro.

„Lock“ (papildoma funkcija)

Šią „Lock“ funkciją galima įsigyti „eBike-Connect-App“ parduotuviųje <Parduotuvių>. Įjungus „Lock“ funkciją ir nuėmus dviračio kompiuterį, deaktyvinama „eBike“ pavaros bloko pavaros galia. Suaktyvinti galima tik „eBike“ dviračio kompiuteriu.

Išsamius nurodymus apie tai rasite internetinėje naudojimo instrukcijoje www.Bosch-eBike.com

Activity tracking (Aktyvumo sekimas)

Norint, kad būtų įrašomi veiksmi, reikia prisiregistruoti portale „eBike-Connect-Portal“ ir parsisiųsti taikomąją programą „eBike-Connect-App“.

Jei norite, kad būtų įrašomi veiksmi, portale arba taikomojoje programoje turite patvirtinti, kad sutinkate, jog būtų išsaugom vietovės duomenys. Tik tada jūsų veiksmi bus rodomi portale arba taikomojoje programoje. Vieta bus įrašoma tik tada, jei dviračio kompiuteris yra sujungtas su „eBike-Connect-App“.

Po sinchronizacijos veiksmi jau važiavimo metu yra rodomi taikomojoje programoje ir portale.

„eShift“ (pasirinktinai)

„eShift“ – tai elektroninių perjungimo sistemų prijungimas prie „eBike“ sistemos. Gamintojas „eShift“ komponentų elektros jungtis yra sujungęs su pavaros bloku. Elektroninių perjungimo sistemų valdymas aprašytas atskiroje naudojimo instrukcijoje.

ABS – stabdžių antiblokavimo sistems (pasirinktinai)

Jei dviratis yra su „Bosch-eBike-ABS“, kuri yra be išorinės kontrolinės lempučių, tai kontrolinė lempučių bus rodoma **Nyon (BUI350)** ekrane sistemos paleidimo metu ir įvykus gedimui. Išsamios informacijos apie ABS ir veikimo principą rasite ABS eksploataavimo instrukcijoje.

Programinės įrangos naujinimai

Jei **Nyon (BUI350)** yra sujungtas per WiFi, bus automatiškai patikrinta, ar yra programinės įrangos naujinys. Jei programinės įrangos naujinys yra, naudotojas apie tai bus informuotas nurodymu. Naudotojas taip pat gali ieškoti naujinių rankinių būdu čia: **<System Settings (Sistemos nustatymai)>**.

Važiavimo su „eBike“ sistema nuorodos

Tausojanti „eBike“ eksploatacija

„eBike“ komponentus eksploatuokite ir sandėliuokite nurodytose eksploataavimo ir sandėliavimo temperatūrose. Pavaros bloką, dviračio kompiuterį ir akumuliatorių saugokite nuo ekstremalių temperatūrų (pvz., intensyvių saulės spindulių, jei tuo pačiu metu nevedinama). Ekstremali temperatūra komponentus (ypač akumuliatorių) gali pažeisti.

„Nyon“ ekraną laikykite švarų. Jei jis nešvarus, gali būti klaidingai įvertinamas skaitis. Veikiant navigaciniu režimu, gali būti sumaišytas perjungimas iš dienos į naktį ir atvirkščiai. Staiga pasikeitus aplinkos sąlygoms, iš vidaus gali aprasoti stiklas. Po trumpos laiko pertraukos temperatūra susivienodins ir aprasojimas dings.

Valdymo sistema „Nyon“

Valdymo sistemą „Nyon“ sudaro trys komponentai:

1. Dviračio kompiuteris „Nyon“ su valdymo bloku,
2. Išmaniojo telefono programa **Bosch eBike Connect**,
3. Internetinis portalas www.eBike-Connect.com

Visais komponentais galima administruoti nustatymus ir funkcijas bei jomis naudotis. Kai kuriuos nustatymus ir funkcijas galima pasiekti ir valdyti tik tam tikrais komponentais. Esant *Bluetooth®*/internetiniam ryšiui, duomenys sinchronizuojami automatiškai. Žemiau esančioje lentelėje pateikta galima funkcijų apžvalga.

Dviračio kompiuterio funkcijos ①

Išmaniojo telefono programos funkcijos ②

Internetinio portalo funkcijos ③

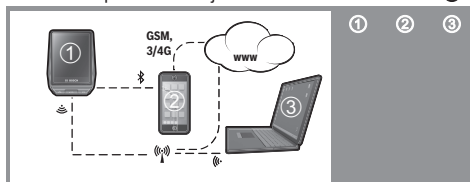

	①	②	③
Prisijungimas/registracija	✓	✓	✓
Nustatymų keitimas	✓	✓	✓
Važiavimo duomenų nustatymas	✓		
Važiavimo duomenų faktinio laiko rodmuo	✓		
Važiavimo duomenų paruošimas / analizė		✓	✓
Rodmenų pagal vartotojo poreikius nustatymas	✓		
Esamosios stovėjimo vietos rodmuo	✓ ^{A)}	✓ ^{A)}	✓

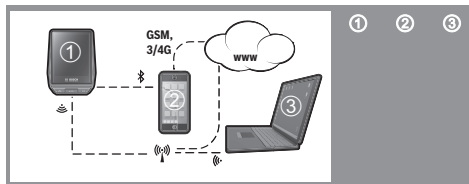

	①	②	③
Navigacija	✓		
Maršruto planavimas	✓	✓	✓
Likutinė ridos atsarga (kontūras apie esamąją buvimo vietą)	✓		
Treniravimosi efektas faktiniu laiku	✓		
Važiavimų apžvalga		✓	✓
„Premium“ funkcijų pirkimas		✓	

A) Reikia GPS

„Premium“ funkcijos

Valdymo sistemos **Nyon (BUI350)** standartinės funkcijos galima papildyti „Premium“ funkcijomis, nusipirkus jas iš „App Store“ prietaisams „Apple iPhones“ arba iš „Google Play Store“ prietaisams „Android“.

Be nemokamos programos **Bosch eBike Connect** galima naudotis ir mokamomis „Premium“ funkcijomis. Išsamų siūlomų papildomų programų sąrašą rasite internetinėje naudojimo instrukcijoje www.Bosch-eBike.com.

Dviračio kompiuterio rodmenys ir nustatymai

Nurodymas: Visi naudotojo sąsajoje pateikti paveikslėliai ir tekstai, pateikti tolimesniuose puslapiuose, atitinka aprobuotos programinės įrangos versiją. Gali būti, kad po programinės įrangos atnaujinimo naudotojo sąsajos paveikslėliai ir/arba tekstas šiek tiek pasikeis.

„Nyon“ yra su jutikliniu ekranu. Braukiant dešininę arba kairinę galimą verstį pirmyn ir atgal atskirus ekranus. Spustelėjus galima iškviešti būsenos ekrano funkcijas arba pomeniu.

„Nyon“ yra su standartiniais ekranais ir iš anksto nustatytais ekranais. Tačiau naudotojas gali sukurti ir savo individualius ekranus. Ekranų seką ir kiekį naudotojas gali valdyti. Ekranams galima naudoti maks. 25 plytelių. Ekranai šioje naudojimo instrukcijoje yra aprašomi remiantis bazine konfigūracija, kuri yra dviračio kompiuterio pristatymo metu.

Standartiniai ekranai yra:

- <Ride Screen („Ride“ (važiavimo) ekranas)>
- <Status Screen (Būsenos ekranas)>
- <Map Screen (Žemėlapis ekranas)>
- <Trip Data Screen (Važiavimo duomenų ekranas)>
- <Analysis Screen (Ivertinimo ekranas)>

Iš anksto nustatyti ekranai:

- <Fitness Screen („Fitness“ ekranas)>
- <eMTB Screen (eMTB ekranas)>
- <Basic Screen („Basis“ ekranas)>

Mygtukais **← (14)** ir **→ (10)**, net ir važiavimo metu, galima pasiekti įvairius langus su informacija apie važiavimo vertes. Tokiu būdu abi rankos važiuojant gali likti ant vairo.

Mygtukais **← (15)** ir **→ (12)** galite padidinti arba sumažinti pavaros galios lygmenį.

Nustatymų <Settings (Nustatymai)>, kuriuos galima pasiekti per būsenos ekraną <Status Screen (Būsenos ekranas)>, važiavimo metu priderinti negalima.

<Ride Screen („Ride“ (važiavimo) ekranas)>



- a Greitis
- b Greičio rodmuo
- c Laikas^{A)}
Faktinis laikas yra rodomas pagal pasirinktą laiko zoną. Jį automatiškai nustato GPS.
- d Pavaros galio lygmuo
Priklausomai nuo pavaros galios lygmens yra priderinama ekrano spalva.
- e Prijungtus prie širdies dažnio jutiklio, taip pat yra rodomi ir kiti įvykiai. Rodmuo atsiranda įvykių įvykiui (pvz., prijungtus prie išmaniojo telefono).
- f Važiavimo šviesa
Šis simbolis rodomas, kai yra įjungta važiavimo šviesa.
- g „eBike“ akumulatoriaus įkrova
- h Informacija apie ridos atsargą^{B)}
- i Nuvažiutas atstumas
- j Variklio galia
- k Individuali galia

- A) Kai „eBike“ yra su ABS, paleidžiant sistemą jei įvyksta ABS klaida, laikas pakeičiamas užrašu **(ABS)**.
- B) Esant **suaktyvintai** navigacijai, skalės gale yra rodoma tikslo vėliavėlė ir iki tikslo likęs atstumas. Jei „eBike“ akumulatoriaus įkrova yra pakankama, skalės dešinė dalis yra vaizduojama žaliai. Jei dešinė skalės dalis yra oranžinės ar raudonos spalvos, tai, esant šiuo metu nustatytam pavaros galios lygmeniui ir veikiant varikliui, negalima garantuoti, kad pasieksite savo tikslą, arba tikslo tiesiog nebus galima pasiekti. Pasirinkus žemesnį pavaros galios lygmenį, likusios akumulatoriaus talpos gali pakakti pagedaujiamam tikslui pasiekti.
- C) Jei navigacija **nesuaktyvinta**, kairėje yra rodomi nuvažiuoti kilometrai, o dešinėje – ridos atsarga.

Rodmenys **a ... g** sudaro būsenos juostą ir yra rodomi visuose languose.

Kai dviračio kompiuteris išimamas iš laikiklio, pakinta būsenos eilutė:

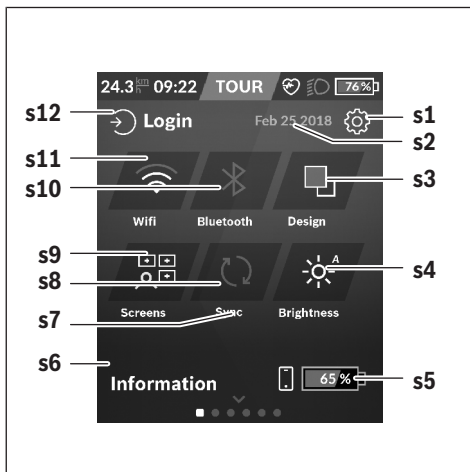

- I Dviračio kompiuterio akumulatoriaus įkrova
Esant **Bluetooth®** ir/arba **WiFi** ryšiui, viduryje yra suaktyvinamos atitinkamos piktogramos.
- g „eBike“ akumulatoriaus įkrova
Paskutinė „eBike“ akumulatoriaus įkrovos būklė

<Status Screen (Būsenos ekranas)>

- s1 Mygtukas **<Settings (Nustatymai)>**
- s2 Data
- s3 **<Design (Spalvų schema)>**
Čia galima perjungti iš šviesaus fono į tamsų foną.
- s4 Mygtukas **<Brightness (Skaistis)>**
Čia galima rinktis iš šių šviesumo pakopų: 25 % | 50 % | 75 % | 100 % | Auto.
- s5 Išmaniojo telefono akumuliatoriaus įkrova
- s6 **<Information (Informacija)>**
Čia rodomi paskutiniai įvykiai (pvz., žemėlapių parsisiuntimas).
- s7 Paskutinės sinchronizacijos laikas
- s8 Sinchronizacijos mygtukas
- s9 Mygtukas **<Screens (Ekranai)>**
Šiuo mygtuku galima priderinti ekranų seką ir turinius.
- s10 Mygtukas **<Bluetooth>**
Spustelėti: suaktyvinti/deaktyvinti
Laikyti paspaudus: greitoji prieiga prie *Bluetooth*[®] meniu
- s11 Mygtukas **<WiFi (Vietinis belaidis tinklas)>**
Spustelėti: suaktyvinti/deaktyvinti
Laikyti paspaudus: greitoji prieiga prie WiFi meniu
- s12 **<Login (Prisijungimas)>**
Čia gali prisijungti naudotojas su savo identifikaciniais duomenimis.

<Settings (Nustatymai)>

Prieiga prie nustatymų meniu pasiekama per būsenos ekraną. **<Settings (Nustatymai)>** važiuojant pasiekti ir priderinti negalima.

Spustelėkite nustatymų **<Settings (Nustatymai)>** mygtuką ir pasirinkite pageidaujama nustatymą/pomeniu. Spustelėję pagrindinėje eilutėje esančią rodyklę atgal, pateksite į ank-

tesnį meniu. Spustelėję **x** simbolį (pagrindinėje eilutėje dešinėje), uždarysite nustatymų meniu.

Pirmame nustatymų lygmenyje rasite aukštesnio lygmens sritis:

- **<Map Settings (Žemėlapio nustatymas)>**
Naudojantis **<Map Settings (Žemėlapio nustatymas)>**, galima parinkti žemėlapio vaizdą (2D/3D), patikrinti įkeltus žemėlapius ir žemėlapių naujinius ir įkelti rekomenduojamus žemėlapius.
- **<My eBike (Mano „eBike“)>** – jūsų „eBike“ nustatymai
Dienos kilometrų ir vidutinių vėrečių skaitiklius automatiškai arba rankiniu būdu galite nustatyti „0“ bei atlikti ridos atsargos atstatą. Šią gamintojo iš anksto nustatytą rato apskritimio ilgio vertę galite keisti $\pm 5\%$. Jei jūsų „eBike“ yra su **eShift**, čia taip pat galite konfigūruoti „eShift“ sistemą. Dviračio pardavėjas techninės priežiūros terminą gali nustatyti nurodymams veikimo galių ir/arba laiko intervalą. Dviračio komponentų pusėje rodomas atitinkamo komponento serijos numeris, aparatinės įrangos versija, programinės įrangos versija ir kiti su komponentu susiję parametrai.
- **<Screen Management (Ekranų valdymas)>**
Naudojantis šiuo meniu punktu, galima pagal individualius poreikius priderinti ekranus ir plytelių turinius.
- **<Connections (Ryšiai)>**
Čia galima nustatyti *Bluetooth*[®] ir WLAN ryšius
- **<My Profile (Mano profilis)>**
Čia galima įvesti arba priderinti aktyvaus naudotojo duomenis.
- **<System Settings (Sistemos nustatymai)>**
Galite nustatyti, kad greitis ir atstumas būtų rodomi kilometrais ar mylėmis, laikas 12 ar 24 valandų formatu, pasirinkti paros laiką, datą ir laiko zoną bei nustatyti kalbą, kuriai teikiate pirmenybę. Galite atkurti „Nyon“ gamyklinius nustatymus, įjungti programinės įrangos naujinimą (jei yra) ir pasirinkti juodą ar baltą dizainą.
- **<Information (Informacija)>**
Nuoroda į FAQ (dažniausiai užduodamus klausimus), sertifikatai, kontaktinė informacija, informacija apie licencijas. Išsamų atskirų parametrų aprašą rasite internetinėje naudojimo instrukcijoje, interneto puslapyje www.Bosch-eBike.com.

<Map Screen (Žemėlapio ekranas)>

Navigacija vykdoma remiantis žemėlapiais, esančiais „Open Street Map“ (OSM).

Kai įjungiate „Nyon“, kad galėtų priimti GPS signalus, „Nyon“ pradeda ieškoti palydovo. Kai tik aptinkama pakankamai palydovų, buvimo vietos taško spalva iš pilkos pasikeičia į mėlyną. Esant nepalankioms oro sąlygoms ar nepalankiai buvimo vietai, palydovo paieška gali trukti kiek ilgiau. Jei po ilgesnio laiko nerandamas joks palydovas, „Nyon“ įjunkite iš naujo.

Pirmą kartą palydovų paieška gali užtrukti kelias minutes.

Norint pasiekti didžiausią padėties tikslumą, pirmoji palydovų paieška turėtų vykti po atviro dangumi. Būtų idealu, jei, net ir jau radus padėtį, dar kelias minutes palauktumėte ramiai.

Kai tik „Nyon“ nustato jūsų buvimo vietą, ji yra parodoma žemėlapyje. Norėdami žemėlapiu iškarpa **padidinti**, **dviem** pirštais paleiskite jutiklinį ekraną ir jį plėskite. Norėdami žemėlapiu iškarpa **sumažinti**, abu pirštus artinkite vieną link kito. Norėdami žemėlapij **pajudinti**, jį tiesiog abiem pirštais slinkite. Norėdami **pasirinkti tikslą**, vieną pirštą ilgiau palai-kykite ant žemėlapio.

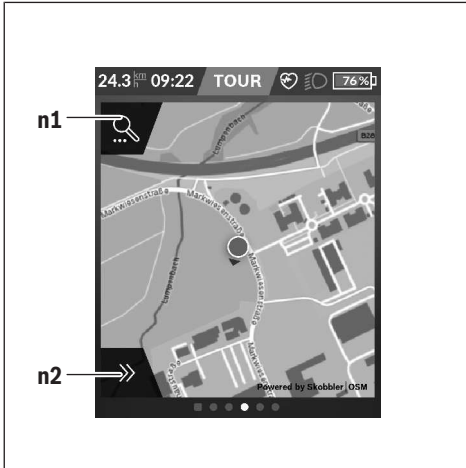

- n1** Navigacijos paieška
- n2** Navigacijos funkcijos

Navigacijos funkcijose **n2** savo tikslus galite pasirinkti taip, kad juos pasiektumėte su šiuo momentu esama įkrova.

Esant suaktyvintai navigacijai, naudotojas gauna informacijos apie tai, ar jis, esant pasirinktam pavaros galios režimui ir su esama faktine „eBike“ akumuliatoriaus įkrova, pasieks savo tikslą.

Kontūras apie esamąją buvimo vietą rodo, kaip toli galite nuvykti su esama faktine akumuliatoriaus įkrova, taip pat įvertinus nustatytą pavaros galios lygmenį ir vietovę, per kurią reikia važiuoti. Keičiant pavaros galios lygmenį, kontūras atitinkamai priderinamas.

Jei pasirenkate navigacijos paiešką **n1**, gaunate šiuos meniu:

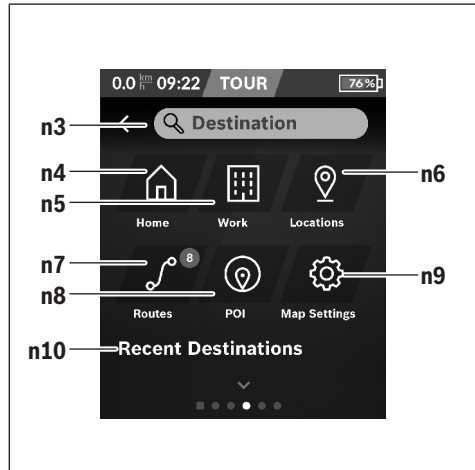

- n3** Įvesties laukas **<Destination (Tikslas)>**
Čia įveskite savo tikslo adresą ir objekto pavadinimą (pvz., restoranas). Priklausomai nuo įvesties, jums bus rodomi visi galimi adresai 100 km spinduliu.
- n4** Mygtukas **<Home (Namai)>**
Pasirinkę šį mygtuką būsite vedami savo namų adresu.^{A)}
- n5** Mygtukas **<Work (Darbas)>**
Pasirinkę šį mygtuką būsite vedami savo darbo vietos adresu.^{A)}
- n6** Mygtukas **<Locations (Vietovės)>**
Pasirinkę šį mygtuką rasite išsaugotas vietas, kurias sinchronizavo programa arba portalas.
- n7** Mygtukas **<Routes (Maršrutai)>**
Rodomi portale išsaugoti ir po to sinchronizuoti maršrutai.
- n8** Mygtukas **<POI (Objektas)>**
Pasirinkę šį mygtuką rasite bendrojo pobūdžio tikslus, pvz., restoranus arba apsipirkimo objektus.
- n9** Mygtukas **<Map Settings (Žemėlapiu nustatymas)>**
Pasirinkę šį mygtuką galite priderinti žemėlapių vaizdavimą arba administruoti savo žemėlapius.
- n10** **<Recent Destinations (Paskutiniai tikslai)>**
Čia įvedami paskutiniai maršrutai ir vietovės.

^{A)} Duomenys ir programos ir portalo yra perimami ir parodomi. Įvedus tikslą, pirmiausia yra rodomas greičiausias maršrutas (**<Fast (Greitas)>**). Papildomai galite pasirinkti gražiausią (**<Scenic (Gražus)>**) arba MTB (Kalnų dviračio) maršrutą (**<MTB („MTB“ kalnų dviračio)>**). Taip pat galite pasirinkti, kad jus parvestų namo (jei portale įvedėte namų adresą), pasirinkti vieną iš paskutinių tikslų, išsaugotų vietų ar maršrutų. Akumuliatoriaus likutinė ridos atsarga apskaičiuojama ir parodoma įvertinant topografines sąlygas. Apskaičiuota topografinė ridos atsarga yra maks. 100 km. Jei iš internetinio portalo parsisiuntėte GPX maršrutus, tai *Bluetooth*[®] arba „WLAN“ ryšiu jie bus perkelti į jūsų „Nyon“. Šiuos maršrutus, kai reikia, galite įjungti. Jei esate netoli ma-

ršruto, galite pasirinkti, kad jus nuvestų į pradžios vietą arba iškart pradėti maršruto navigaciją.

Kai temperatūra yra žemiau 0 °C, aukščio matavimai bus su didesnėmis nuokrypomis.

Suaktyvinta navigacija

Žemiau esantis paveikslėlis rodo suaktyvintą navigaciją su pavaizduotų simbolių paaiškinimais.

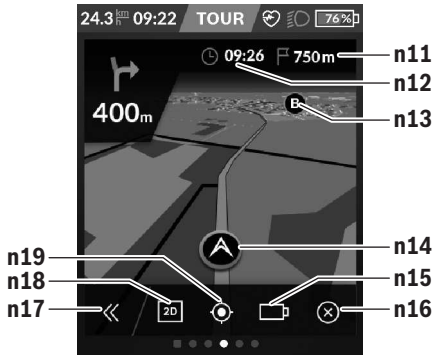

- n11 Atstumas iki tikslo
- n12 Atvykimo laikas
- n13 Tikslas
- n14 Esamoji padėtis
- n15 Baterijų ridos atsargos indikatorius
- n16 Suaktyvintos navigacijos išjungimas
- n17 Skydelio atidengimas ir uždengimas (grįžti į paiešką)
- n18 Perjungimas iš 2D į 3D vaizdą
- n19 Vaizdo centravimas (grįžti į esamą padėtį)

<Trip Data Screen (Važiavimo duomenų ekranas)>



- i <Trip Distance (Nuvažiuotas atstumas)>
Nuvažiuoto atstumo rodmuo
- m <Trip Time (Važiavimo laikas)>
Važiavimo trukmės rodmuo
- n <Avg. Speed (Vid. greitis)>
Vidutinio greičio rodmuo
- o <Altitude (Aukštis)>
Aukščio virš jūros lygio rodmuo

<Analysis Screen (Įvertinimo ekranas)>



- p <Riding Mode Usage (Važiavimo režimo naudojimas)>
Įvairių važiavimo režimų naudojimo rodmuo
- q <Max. Speed (Maks. greitis)>
Maksimalaus greičio rodmuo
- r <Ascent (Iškalnė)>
Kilimo rodmuo
- s <Avg. Power (Vid. galia)>
Savos galios rodmuo variklio galios atžvilgiu

Individualių ekranų sukūrimas

Norėdami prijungti iš anksto nustatytus ekranus arba sukurti naujus ekranus, eikite į būsenos langą ir spustelėkite priderinimo **s9** mygtuką. Apatinėje eilutėje priderinimui atlikti jums yra siūlomos 4 piktogramos.

Funkciją taip pat galima įjungti pasirinkus <Settings (Nustatymai)> → <Screens (Ekranai)>.

Galite naudotis šiomis galimybėmis:

- Paslinkti ekranus
- Sukurti naujus ekranus
- Pašalinti ekranus.
- Pridėti iš anksto nustatytus ekranus

<Fitness Screen („Fitness“ ekranas)> (iš anksto nustatytas ekranas)



- t** <My Power (Mano galia)>
Savos galios rodmuo
- u** <Cadence (Mynimo dažnis)>
Mynimo dažnio rodmuo
- r** <Heart Rate (Širdies dažnis)>
Širdies dažnio rodmuo
- v** <Calories (Kalorijos)>
Sunaudotų kalorijų rodmuo

<eMTB Screen (eMTB ekranas)> (iš anksto nustatytas ekranas)



- r** <Slope (Nuokalnė)>
Kilimo rodmuo
- o** <Altitude (Aukštis)>
Aukščio virš jūros lygio rodmuo

- w** <Altitude Graph (Aukščio profilis)>
Aukščio profilio rodmuo
- x** <Max. Slope (Maks. nuokalnė)>
Maksimalaus kilimo rodmuo
- y** <Ascent (Iškilinė)>
Įveiktų aukščio metrų rodmuo

<Basic Screen („Basis“ ekranas)> (iš anksto nustatytas ekranas)

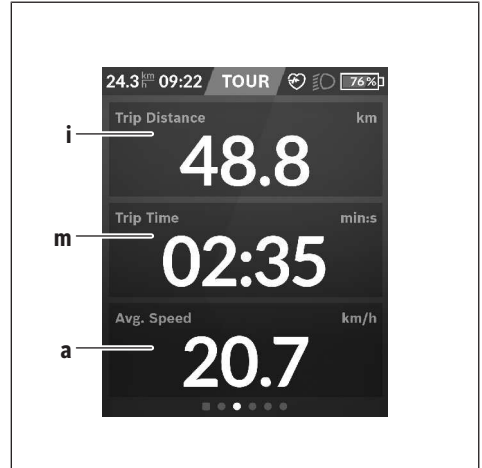

- i** <Trip Distance (Nuvažiuotas atstumas)>
Nuvažiuoto atstumo rodmuo
- m** <Trip Time (Važiavimo laikas)>
Važiavimo trukmės rodmuo
- a** <Avg. Speed (Vid. greitis)>
Vidutinio greičio rodmuo

<Quick Menu (Greitasis meniu)>

Naudojantis greituoju meniu, galima įjungti pasirinktus nustatymus, kuriuos leidžiama priderinti net ir važiuojant. Greitąjį meniu galima pasiekti parinkties mygtuku (11). Mygtukais < (14) ir > (10) galite perjungti pomeniu. Pomeniu punktai parenkami mygtukais + (15) ir - (12).

Pasirinkę <Status Screen (Būsenos ekranas)>, meniu <Quick Menu (Greitasis meniu)> pasiekti negalėsite.

Pasirinkę <Quick Menu (Greitasis meniu)>, galite pasiekti šiuos pomeniu:

- <Trip Data (Važiavimo duomenys)>
Pasirinkę šį pomeniu, visus duomenis – net ir nuvažiuotus atstumus – galite nustatyti į nulį padėtį.
- <Select Destination (Tikslo parinkimas)>
Pasirinkę šį pomeniu, galite išsaugoti savo esamą padėtį arba duoti komandą navigacijai parvesti jus namo.
- <Map Zoom (Žemėlapio mastelio keitimas)>
Pasirinkę šį pomeniu, galite padidinti arba sumažinti žemėlapio iškarpa.

– **<Brightness (Skaistis)>**

Pasirinkę šį pomeniu, galite pasirinkti įvairias šviesumo pakopas: 25 % | 50 % | 75 % | 100 % | Auto.

– **<Design (Spalvų schema)>**

Pasirinkę šį pomeniu, galite pasirinkti šviesų arba tamsų foną.

– **<eShift>** (pasirinktinai)

Pasirinkę šį pomeniu, galite nustatyti mynimo dažnį.

– **<Custom Riding Modes (Individualus važiavimo režimas)>** („Premium“ funkcija, galima įsigyti iš „App Store“

arba „Google Play Store“)

Naudodamiesi šiuo meniu, galite pasirinkti individualius važiavimo režimus.

– **<Quick Menu (Greitasis meniu)>**

Naudodamiesi šiuo meniu, galite vėl išeiti iš **<Quick Menu (Greitasis meniu)>**.

Klaidos kodo rodmuo

„eBike“ sistemos komponentai automatiškai nuolat tikrinami. Jei aptinkama klaida, dviračio kompiuteryje atsiranda atitinkamas klaidos kodas.

Priklausomai nuo klaidos tipo, pavara, jei reikia, automatiškai išjungiami. Toliau galima važiuoti nenaudojant pavaros galios. Prieš kitus važiavimus „eBike“ reiktų patikrinti.

► **Dėl bet kokieo remonto kreipkitės tik į įgaliojātą dviračių prekybos atstovą.**

Kodas	Priežastis	Šalinimas
410	Užblokuotas vienas arba keli dviračio kompiuterio mygtukai.	Patikrinkite, ar mygtukai užstrigo dėl patekusių nešvarumų. Jei reikia, mygtukus išvalykite.
414	Valdymo bloko ryšio problema	Kreipkitės į specialistus, kad patikrintų jungtis ir laidus
418	Užblokuotas vienas arba keli valdymo bloko mygtukai.	Patikrinkite, ar mygtukai užstrigo dėl patekusių nešvarumų. Jei reikia, mygtukus išvalykite.
419	Konfigūravimo klaida	Iš naujo paleiskite sistemą. Jei problema išlieka, susisiekite su Bosch „eBike“ prekybos atstovu.
422	Pavaros bloko ryšio problema	Kreipkitės į specialistus, kad patikrintų jungtis ir laidus
423	„eBike“ akumulatoriaus ryšio problema	Kreipkitės į specialistus, kad patikrintų jungtis ir laidus
424	Komponentų tarpusavio ryšio klaida	Kreipkitės į specialistus, kad patikrintų jungtis ir laidus
426	Vidinė laiko viršijimo klaida	Iš naujo paleiskite sistemą. Jei problema išlieka, susisiekite su Bosch „eBike“ prekybos atstovu. Įvykus šiai klaidai, pagrindinių nustatymų meniu rato apskritimo ilgio pažiūrėti ir priderinti negalima.
430	Išsikrovęs dviračio kompiuterio vidinis akumulatorius (netaikoma BUI350)	Įkraukite dviračio kompiuterį (laikiklyje arba naudodamiesi USB jungtimi)
431	Programinės įrangos versijos klaida	Iš naujo paleiskite sistemą. Jei problema išlieka, susisiekite su Bosch „eBike“ prekybos atstovu.
440	Vidinė pavaros bloko klaida	Iš naujo paleiskite sistemą. Jei problema išlieka, susisiekite su Bosch „eBike“ prekybos atstovu.
450	Vidinė programinės įrangos klaida	Iš naujo paleiskite sistemą. Jei problema išlieka, susisiekite su Bosch „eBike“ prekybos atstovu.
460	USB jungties triktis	Iš dviračio kompiuterio USB jungties ištraukite kabelį. Jei problema išlieka, susisiekite su Bosch „eBike“ prekybos atstovu.
490	Vidinė dviračio kompiuterio klaida	Kreipkitės į specialistus, kad patikrintų dviračio kompiuterį
500	Vidinė pavaros bloko klaida	Iš naujo paleiskite sistemą. Jei problema išlieka, susisiekite su Bosch „eBike“ prekybos atstovu.
502	Dviračio apšvietimo klaida	Patikrinkite žibintą ir jo laidus. Iš naujo paleiskite sistemą. Jei problema išlieka, susisiekite su Bosch „eBike“ prekybos atstovu.
503	Greičio jutiklio klaida	Iš naujo paleiskite sistemą. Jei problema išlieka, susisiekite su Bosch „eBike“ prekybos atstovu.
504	Atpažinta greičio signalo manipuliacija.	Patikrinkite stipino magneto padėtį ir, jei reikia, nustatykite. Patikrinkite, ar nėra manipuliacijos (sureguliojimą). Pavaros galia sumažinama.
510	Vidinė jutiklio klaida	Iš naujo paleiskite sistemą. Jei problema išlieka, susisiekite su Bosch „eBike“ prekybos atstovu.
511	Vidinė pavaros bloko klaida	Iš naujo paleiskite sistemą. Jei problema išlieka, susisiekite su Bosch „eBike“ prekybos atstovu.
530	Akumulatoriaus klaida	Išjunkite „eBike“, išimkite „eBike“ akumuliatorių ir „eBike“ akumuliatorių vėl įdėkite. Iš naujo paleiskite sistemą. Jei problema išlieka, susisiekite su Bosch „eBike“ prekybos atstovu.
531	Konfigūravimo klaida	Iš naujo paleiskite sistemą. Jei problema išlieka, susisiekite su Bosch „eBike“ prekybos atstovu.
540	Temperatūros klaida	„eBike“ yra už leidžiamosios temperatūros diapazono ribų. Išjunkite „eBike“ sistemą, kad pavaros blokas arba atvėstų, arba sušiltų

Kodas	Priežastis	Šalinimas
		iki leidžiamojo temperatūros diapazono ribų. Iš naujo paleiskite sistemą. Jei problema išlieka, susisiekite su Bosch „eBike“ prekybos atstovu.
550	Buvo atpažintas neleistinas energiją naudojančių prietaisais.	Pašalinkite energiją naudojančių prietaisus. Iš naujo paleiskite sistemą. Jei problema išlieka, susisiekite su Bosch „eBike“ prekybos atstovu.
580	Programinės įrangos versijos klaida	Iš naujo paleiskite sistemą. Jei problema išlieka, susisiekite su Bosch „eBike“ prekybos atstovu.
591	Autentifikavimo klaida	Išjunkite „eBike“ sistemą. Išimkite akumuliatorių ir vėl jį dėkite. Iš naujo paleiskite sistemą. Jei problema išlieka, susisiekite su Bosch „eBike“ prekybos atstovu.
592	Nesuderinami komponentai	Naudokite tinkamą ekraną. Jei problema išlieka, susisiekite su Bosch „eBike“ prekybos atstovu.
593	Konfigūravimo klaida	Iš naujo paleiskite sistemą. Jei problema išlieka, susisiekite su Bosch „eBike“ prekybos atstovu.
595, 596	Ryšio klaida	Patikrinkite link pavarų mechanizmo nuvestus laidus ir iš naujo paleiskite sistemą. Jei problema išlieka, susisiekite su Bosch „eBike“ prekybos atstovu.
602	Vidinė akumulatoriaus klaida	Iš naujo paleiskite sistemą. Jei problema išlieka, susisiekite su Bosch „eBike“ prekybos atstovu.
603	Vidinė akumulatoriaus klaida	Iš naujo paleiskite sistemą. Jei problema išlieka, susisiekite su Bosch „eBike“ prekybos atstovu.
605	Akumulatoriaus temperatūros klaida	Akumulatorius yra už leidžiamosios temperatūros diapazono ribų. Išjunkite „eBike“ sistemą, kad akumulatorius arba atvėstų, arba sušiltų iki leidžiamojo temperatūros diapazono ribų. Iš naujo paleiskite sistemą. Jei problema išlieka, susisiekite su Bosch „eBike“ prekybos atstovu.
606	Išorinė akumulatoriaus klaida	Patikrinkite, kaip sujungti laidai. Iš naujo paleiskite sistemą. Jei problema išlieka, susisiekite su Bosch „eBike“ prekybos atstovu.
610	Akumulatoriaus įtampos klaida	Iš naujo paleiskite sistemą. Jei problema išlieka, susisiekite su Bosch „eBike“ prekybos atstovu.
620	Kroviklio klaida	Pakeiskite kroviklį. Susisiekite su Bosch „eBike“ prekybos atstovu.
640	Vidinė akumulatoriaus klaida	Iš naujo paleiskite sistemą. Jei problema išlieka, susisiekite su Bosch „eBike“ prekybos atstovu.
655	Kelios akumulatoriaus klaidos	Išjunkite „eBike“ sistemą. Išimkite akumuliatorių ir vėl jį dėkite. Iš naujo paleiskite sistemą. Jei problema išlieka, susisiekite su Bosch „eBike“ prekybos atstovu.
656	Programinės įrangos versijos klaida	Susisiekite su Bosch „eBike“ prekybos atstovu, kad jis atliktų programinės įrangos naujinimą.
7xx	Klaidos trečiųjų gamintojų komponentuose	Laikykitės atitinkamo komponento gamintojo pateiktos naudojimo instrukcijos.
800	Vidinė ABS klaida	Susisiekite su Bosch „eBike“ prekybos atstovu.
810	Negalimi signalai rato greičio jutiklyje	Susisiekite su Bosch „eBike“ prekybos atstovu.
820	Link priekinio rato greičio jutiklio einančio laido gedimas	Susisiekite su Bosch „eBike“ prekybos atstovu.
821 ... 826	Negalimi signalai priekiniame rato greičio jutiklyje Gali būti, kad nėra jutiklio disko, jis yra pažeistas arba netinkamai sumontuotas; labai skiriasi priekinio ir užpakalinio ratų	Iš naujo įjunkite sistemą ir ne mažiau kaip 2 minutes atlikite bandomąjį važiavimą. ABS kontrolinės lemputės turi užgesti. Jei problema išlieka, susisiekite su Bosch „eBike“ prekybos atstovu.

Kodas	Priežastis	Šalinimas
	skersmenys; ekstremali važiavimo situacija, pvz., važiavimas ant užpakalinio rato	
830	Link užpakalinio rato greičio jutiklio einančio laido gedimas	Susisieki su Bosch „eBike“ prekybos atstovu.
831 833 ... 835	Negalimi signalai užpakaliniame rato greičio jutiklyje Gali būti, kad nėra jutiklio disko, jis yra pažeistas arba netinkamai sumontuotas; labai skiriasi priekinio ir užpakalinių ratų skersmenys; ekstremali važiavimo situacija, pvz., važiavimas ant užpakalinio rato	Iš naujo įjunkite sistemą ir ne mažiau kaip 2 minutes atlikite bandomąjį važiavimą. ABS kontrolinės lemputės turi užgesti. Jei problema išlieka, susisieki su Bosch „eBike“ prekybos atstovu.
840	Vidinė ABS klaida	Susisieki su Bosch „eBike“ prekybos atstovu.
850	Vidinė ABS klaida	Susisieki su Bosch „eBike“ prekybos atstovu.
860, 861	Įtampos tiekimo gedimas	Iš naujo paleiskite sistemą. Jei problema išlieka, susisieki su Bosch „eBike“ prekybos atstovu.
870, 871 880 883 ... 885	Ryšio klaida	Iš naujo paleiskite sistemą. Jei problema išlieka, susisieki su Bosch „eBike“ prekybos atstovu.
889	Vidinė ABS klaida	Susisieki su Bosch „eBike“ prekybos atstovu.
890	Pažeista ABS kontrolinė lemputė arba jos nėra; gali būti, kad neveikia ABS.	Susisieki su Bosch „eBike“ prekybos atstovu.
nėra rodmens	Vidinė dviračio kompiuterio klaida	Iš naujo paleiskite „eBike“ sistemą, t. y. ją išjunkite ir vėl įjunkite.

Priežiūra ir servisas

- ▶ **Jei norite atlikti laikiklio arba dviračio kompiuterio valymo, techninės priežiūros ar remonto darbus, deaktyvinkite dviračio kompiuterį.** Tik taip galima išvengti netinkamo veikimo/netinkamo naudojimo.

Priežiūra ir valymas

Visus komponentus suslėgtu vandeniu plauti draudžiama.

Dviračio kompiuterio ekraną laikykite švarų. Jei jis nešvarus, gali būti klaidingai įvertinamas skaistis.

Dviračio kompiuterį valykite minkštu, tik vandeniu sudrėkintu skudurėliu. Nenaudokite jokių valymo priemonių.

Ne rečiau kaip kartą metuose kreipkitės į specialistus, kad patikrintų jūsų „eBike“ sistemos techninę būklę (taip pat ir mechaniką, sistemos programinės įrangos versiją).

Dviračio pardavėjas techninės priežiūros terminui papildomai gali nurodyti veikimo galią ir/arba laiko intervalą. Tokiu atveju, kaskart įjungus, dviračio kompiuteris jums rodys techninės priežiūros terminą.

Dėl „eBike“ techninės priežiūros ir remonto prašome kreiptis į įgaliotą dviračių prekybos atstovą.

- ▶ **Dėl bet kokie remonto kreipkitės tik į įgaliotą dviračių prekybos atstovą.**

Klientų aptarnavimo skyrius ir konsultavimo tarnyba

Iškilus bet kokiems, su „eBike“ sistema ir jos komponentais susijusiems klausimams, kreipkitės į įgaliotą dviračių prekybos atstovą.

Įgaliotų prekybos atstovų kontaktus rasite internetiniame puslapyje www.bosch-ebike.com.

Transportavimas

- ▶ **Jei „eBike“ gabenate pritvirtinę prie automobilio išorės, pvz., prie automobilio krovinio laikiklio, kad išvengtumėte pažeidimų, nuimkite dviračio kompiuterį ir „eBike“ akumuliatorių.**

Šalinimas



Pavaros blokas, dviračio kompiuteris su valdymo bloku, akumulatorius, greičio jutiklis, papildoma įranga ir pakuotės turi būti ekologiškai utilizuojami.

„eBike“ ir jo komponentų nemeskite į buitinių atliekų kontenerius!



Pagal Europos direktyvą 2012/19/ES, naudoti nebetinkami elektriniai prietaisai ir, pagal Europos direktyvą 2006/66/EB, pažeisti ir išseikvoti akumulatoriai ar baterijos turi būti surenkami atskirai ir perdirbami aplinkai nekenksmingu būdu.

Nebetinkamus naudoti Bosch „eBike“ komponentus prašome atiduoti įgaliotiems prekybos atstovams.

Galimi pakeitimai.