

Kiox

Online Version (BUI330)



sl Originalna navodila za uporabo



Kazalo

Varnostna opozorila.....	6
Varnostna navodila za navigacijo	7
Obvestilo o varstvu podatkov	7
Iskrene čestitke.....	8
Opis izdelka in njegovega delovanja	8
Namenska uporaba	8
Komponente na sliki	10
Tehnični podatki	11
Izjava o skladnosti	11
Namestitev	12
Namestitev in odstranitev računalnika (glejte sliko A)	12
Delovanje.....	13
Pred prvo uporabo	13
Vklop/izklop računalnika	13
Izbira sistemskih nastavitev	13
Vklop sistema eBike.....	14
Pogoji	14
Vklop/izklop sistema eBike	14
Napajanje računalnika.....	15
Prikaz stanja napolnjenosti akumulatorske baterije	16
Način za shranjevanje/ponastavitev računalnika Kiox.....	17
Nastavitev ravni podpore	17
Vklop/izklop pomoči pri potiskanju	18
Vklop/izklop luči na kolesu.....	19
Izdelava uporabniškega profila	19
Povezava računalnika z aplikacijo Bosch eBike Connect	19
Activity tracking (Spremljanje dejavnosti)	20
eShift (dodatna oprema)	20
eSuspension (dodatna oprema)	20
ABS – sistem proti blokiranju koles (opsijsko)	20

Lock (funkcija Premium)	21
Združljivost	21
Nastavitev funkcije Lock	21
Način delovanja	22
Zamenjava komponent električnega kolesa in funkcija Lock	23
Posodobitve programske opreme	23
Napajanje zunanjih naprav prek priključka USB.....	23
Prikazi in nastavitve računalnika	25
Zasnova upravljanja.....	25
Zaporedje prikazov.....	25
Začetni prikaz	26
Status screen (Prikaz stanja)	27
<Settings (Nastavitve)>	28
Quick menu (Hitri meni)	29
Prikaz kode napake	31
Prikazi in nastavitve aplikacije za pametni telefon Bosch eBike Connect.....	38
Vklon in uporaba aplikacije Bosch eBike Connect.....	38
Registracija prek pametnega telefona.....	38
Glavni meni aplikacije Bosch eBike Connect	40
Menijska točka <Dejavnosti>	41
Menijska točka <Zemljevid>	41
Menijska točka <Moje e-kolo>	42
Menijska točka <Trgovina>	42
Prikazi in nastavitve spletnega portala	44
Registracija na spletu.....	44
Glavni meni spletnega portala	45
Menijska točka <Načrtovanje poti>	45
Menijska točka <Dejavnosti>	48
Menijska točka <Moj eBike>	48
Menijska točka <Pomoč>	48
Menijska točka Profil 	48

Vzdrževanje in servisiranje.....	50
Vzdrževanje in čiščenje	50
Servisna služba in svetovanje uporabnikom	50
Transport.....	50
Odlaganje	50

Varnostna opozorila



Preberite vsa varnostna opozorila in navodila.

Neupoštevanje varnostnih opozoril in navodil lahko povzroči električni udar, požar in/ali hude poškodbe.

Vsa varnostna navodila in opozorila shranite za prihodnjo uporabo.

Besedna zveza **akumulatorska baterija**, uporabljena v teh navodilih za uporabo, se navezuje na vse Boscheve originalne akumulatorske baterije električnih koles.

- ▶ **Ne dovolite, da prikazovalnik računalnika odvrne vašo pozornost.** Če niste osredotočeni na promet, obstaja tveganje nesreče. Če želite v računalnik vnesti podatke, ki presegajo raven podpore, najprej ustavite in nato vnesite ustrezne podatke.
- ▶ **Svetlost zaslona nastavite na stopnjo, pri kateri lahko odčitate pomembne podatke, kot so hitrost in opozorilni simboli.** Napačno nastavljena svetlost zaslona lahko privede do nevarnih situacij.
- ▶ **Računalnika ne odpirajte.** Računalnik lahko z odpiranjem uničite, poleg tega preneha veljavnost garancije.
- ▶ **Računalnika ne uporabljajte kot ročaj.** Če boste električno kolo dvigali za računalnik, ga lahko tako poškodujete, da ga ne bo več možno popraviti.
- ▶ **Če računalnik ali njegovo držalo sega čez krmilo, kolesa ne postavite na krmilo in sedež.** Na ta način bi lahko računalnik ali držalo nepopravljivo poškodovali. Računalnik odstranite tudi pred vpetjem kolesa na stojalo, da tako preprečite padec ali poškodbe računalnika.
- ▶ **Previdno!** Pri uporabi računalnika s funkcijo *Bluetooth*[®] in/ali brezžičnim omrežjem lahko pride do motenja drugih naprav in sistemov, letal in medicinskih naprav ter aparatov (npr. srčni spodbujevalnik, slušni aparati). Prav tako ni mogoče povsem izključiti škodljivih vplivov na ljudi in živali v neposredni bližini. Računalnika s funkcijo *Bluetooth*[®] ne uporabljajte v bližini medicinskih naprav in aparatov, bencinskih črpalk in kemičnih objektov ter na območjih z nevarnostjo eksplozije in na območjih razstreljevanja. Računalnika s funkcijo *Bluetooth*[®] ne uporabljajte v letalih. Izogibajte se dolgotrajni uporabi v neposredni bližini telesa.

- ▶ Besedna znamka *Bluetooth*[®] in slikovne oznake (logotipi) so zaščitene blagovne znamke in last podjetja Bluetooth SIG, Inc. Vsaka uporaba te besedne znamke/slikovnih oznak s strani družbe Bosch eBike Systems poteka z uporabo licence.
- ▶ **Računalnik je opremljen z vmesnikom za radijsko povezavo. Upoštevajte lokalne omejitve uporabe, npr. v letalih ali v bolnišnicah.**

Varnostna navodila za navigacijo

- ▶ **Med vožnjo ne načrtujte poti. Ustavite se in novi cilj vnesite le, ko stojite na mestu.** Če niste povsem osredotočeni na promet, obstaja tveganje nesreče.
- ▶ **Če vam navigacija predlaga pot, ki jo na podlagi svojih vozniških sposobnosti prepoznate kot tvegano ali nevarno, prekinite vožnjo.** Navigacijska naprava naj poiščite alternativno pot.
- ▶ **Tudi če vam navigacija predlaga določeno pot, nikoli ne pozabite upoštevati prometnih znakov.** Gradbišč in začasnih obvozov navigacijski sistem ne upošteva.
- ▶ **V nevarnih in nejasnih pogojih navigacije ne uporabljajte (zapore cest, obvozi itd.).** Vedno imejte pri sebi dodatne zemljevide in pripomočke za komunikacijo.

Obvestilo o varstvu podatkov

Če računalnik pošljete Boschu v popravilo, se lahko podatki, shranjeni na računalniku, posredujejo Boschu.

Iskrene čestitke

Iskreno vam čestitamo za nakup tega računalnika za sistem eBike.

Kiox bo prevzel krmiljenje električnega kolesa in vas bo zanesljivo obveščal o vseh pomembnih podatkih vožnje.

- Računalnik za električno kolo z ločeno upravljalno enoto
- Možnost povezave *Bluetooth*[®] s pasom za merjenje srčnega utripa

Posodobitve

Obseg funkcij vašega Kioxa se stalno širi. Poskrbite, da boste imeli vedno naloženo zadnjo različico aplikacije za pametne telefone **Bosch eBike Connect**. S to aplikacijo si lahko prenesete nove funkcije in jih naložite v Kiox.

Poleg tu navedenih funkcij je vsak čas mogoča tudi uvedba sprememb programske opreme, ki pripomorejo k odpravljanju napak in razširijo njeno funkcionalnost.

Opis izdelka in njegovega delovanja

Namenska uporaba

Računalnik Kiox je predviden za upravljanje Boschevega sistema eBike in za prikaz podatkov o vožnji.

Da boste lahko računalnik Kiox uporabljali v polnem obsegu, potrebujete združljiv pametni telefon z aplikacijo eBike Connect (na voljo v spletnih trgovinah App Store in Google Play Store), obenem pa se morate registrirati na portalu eBike Connect (www.ebike-connect.com).

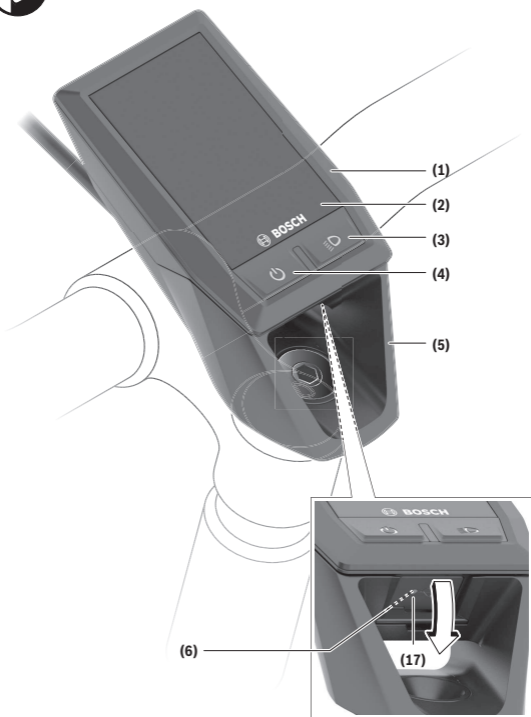

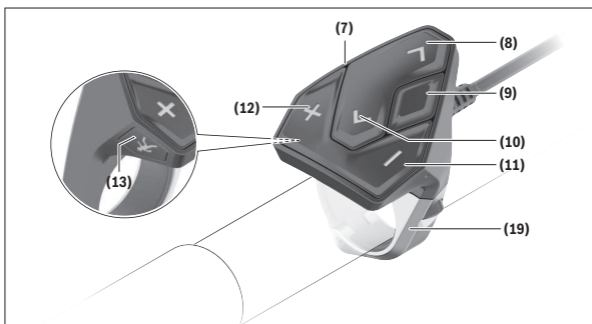

Komponente na sliki

- (1) Računalnik
- (2) Zaslona
- (3) Tipka za luči kolesa
- (4) Tipka za vklop/izklop računalnika
- (5) Držalo računalnika
- (6) USB-priključek
- (7) Upravljalna enota
- (8) Tipka za pomik naprej/desno >
- (9) Izbirna tipka
- (10) Tipka za pomik nazaj/levo <
- (11) Tipka za zmanjšanje podpore -/
Tipka za pomik navzdol
- (12) Tipka za povečanje podpore +/
Tipka za pomik navzgor
- (13) Tipka za pomoč pri potiskanju
- (17) Zaščitni pokrov za USB-priključek^{A)}
- (19) Nosilec upravljalne enote

A) na voljo kot nadomestni del

Tehnični podatki

Računalnik		Kiox
Koda izdelka		BUI330
Najv. polnilni tok priključka USB ^{A)}	mA	1000
Polnilna napetost priključka USB	V	5
Polnilni kabel USB ^{B)}		1 270 016 360
Delovna temperatura	°C	-5 ... +40
Polnilna temperatura	°C	0 ... +40
Temperatura skladiščenja	°C	+10 ... +40
Notranja litij-ionska akumulatorska baterija	V mAh	3,7 230
Stopnja zaščite ^{C)}		IP x7
Teža, pribl.	g	60
<i>Bluetooth® Low Energy</i>		
– Frekvenca	MHz	2400–2480
– Moč oddajanja	mW	< 10

A) Pri temperaturi okolice <25 °C

B) Ni v standardnem obsegu dobave.

C) Zaprt pokrov priključka USB

Izjava o skladnosti

S tem podjetje Robert Bosch GmbH, Bosch eBike Systems, izjavlja, da je vrsta radijske opreme **Kiox** skladna z direktivo 2014/53/EU. Celotno besedilo evropske izjave o skladnosti je na voljo na naslednji spletni strani: <https://www.ebike-connect.com/conformity>.

Namestitev

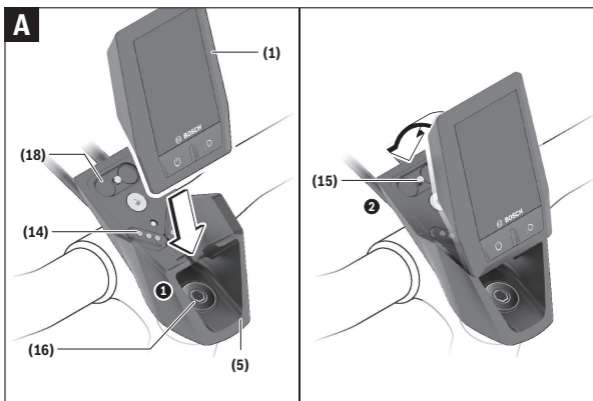

- (1) Računalnik
- (5) Držalo računalnika
- (14) Kontakti do pogonske enote
- (15) Zaporni vijak računalnika
- (16) Vijak krmiljenja
- (18) Magnetno držalo

Namestitev in odstranitev računalnika (glejte sliko A)

Spodnji del računalnika Kiox namestite v držalo (5) in ga nekoliko poklopite naprej, da se računalnik občutno zaskoči v magnetno držalo.

Ko želite računalnik odstraniti, ga primete na zgornjem delu in ga povlecite proti sebi, da se sprostí iz magnetnega držala.

► Ko električno kolo parkirate, odstranite računalnik.

Računalnik lahko v držalu zavarujete tako, da ga ni mogoče odstraniti. V ta namen vijak krmiljenja (16) odvijajte, dokler ni mogoče držala računalnika Kiox premakniti v stran. Računalnik namestite v nosilec. Zaporni vijak (M3,

dolžina 6 mm) od spodaj privijte v za to predvideni navoj računalnika (uporaba daljšega vijaka lahko poškoduje računalnik). Držalo pomaknite v prvotni položaj in privijte vijak krmiljenja v skladu z navodili proizvajalca.

Delovanje

Pred prvo uporabo

Kiox je dobavljen z delno napolnjeno akumulatorsko baterijo. Pred prvo uporabo je treba akumulatorsko baterijo polniti vsaj 1 uro, za kar uporabite USB-priključek (glejte „Napajanje računalnika“, Stran Slovenščina – 15) ali sistem eBike.

Upravljalno enoto namestite tako, da so tipke skoraj v navpičnem položaju glede na krmilo.

Pri prvem zagonu se najprej prikaže izbira jezika in nato si lahko prek menijske točke **<Intro to Kiox (Uvod v Kiox)>** preberete informacije o funkcijah in prikazih. Menijsko točko lahko prikličete tudi pozneje prek **<Settings (Nastavitve)>** → **<Information (Informacije)>**.

Vklop/izklop računalnika

Za **vklop** in **izklop** računalnika pritisnite tipko za vklop/izklop **(4)**.

Izbira sistemskih nastavitvev

Računalnik namestite v držalo in opravite naslednja dejanja (kolo mora med nastavljanjem stati):

Odprite prikaz stanja (s tipko **< (10)** na upravljalni enoti do prvega prikaza) in z izbirno tipko odprite možnost **(9) <Settings (Nastavitve)>**.

S tipkama **– (11)** in **+ (12)** lahko izberete želeno nastavitvev. To nastavitvev in nadaljnje podmenije lahko po potrebi odprete z izbirno tipko **(9)**. Iz vsakega nastavitvenega menija se lahko na prejšnji meni vrnete s tipko **< (10)**.

V meniju **<Sys settings (Sistemske nastavitve)>** lahko opravite naslednje nastavitve:

– **<Brightness (Svetlost)>**

Jakost osvetlitve lahko nastavite v korakih po 10 od 0–100 %. S tipkama **</>** lahko nastavite vrednosti, s tipkama **+/-** pa jih izberete. Z možnostjo **<Automatic (Samodejno)>** lahko jakost osvetlitve samodejno prilagodite glede na svetlobo okolice.

– **<Time (Čas)>**

S tipkama **</>** lahko nastavite vrednosti, s tipkama **+/-** pa jih izberete.

– **<Date [DD.Mon.YYYY] (Datum [DD.MM.LLLL])>**

Tukaj lahko nastavite trenutni datum.

– **<Time zone (Časovni pas)>**

Tukaj lahko izberete pravi časovni pas.

– **<24h form (24-urna oblika zapisa časa)>**

Ta format časa lahko vklopite ali izklopite.

– **<Brgh backg. (Svetlo ozadje)>**

Svetlo ozadje lahko vklopite ali izklopite.

– **<Imp. units (Imperialne merske enote)>**

Če vklopite to možnost, boste uporabili angloameriške merske enote (npr. milje namesto kilometri).

– **<Language (Jezik)>**

Tukaj lahko izmed 9 razpoložljivih jezikov izberete želeni jezik.

– **<Factory reset (Ponastavitev na tovarniške nastavitve)>**

Pod to menijsko točko lahko računalnik ponastavite na tovarniške nastavitve.

Vklop sistema eBike

Pogoji

Sistem eBike je mogoče vklopiti le, če so izpolnjeni naslednji pogoji:

- Nameščena je zadostno napolnjena akumulatorska baterija električnega kolesa (glejte navodila za uporabo akumulatorske baterije).
- Računalnik je pravilno nameščen v nosilec.

Vklop/izklop sistema eBike

Za **vklop** sistema eBike imate na voljo naslednje možnosti:

- Ko sta nameščena računalnik in akumulatorska baterija električnega kolesa, pritisnite tipko za vklop/izklop **(4)** računalnika.
- Ko je računalnik nameščen, pritisnite tipko za vklop/izklop akumulatorske baterije električnega kolesa (pri nekaterih proizvajalcih koles dostop do tipke za vklop/izklop akumulatorske baterije ni mogoč; glejte navodila za uporabo akumulatorske baterije).

Pogon se vklopi takoj, ko začnete poganjati pedala (razen pri vklopljeni funkciji pomoči pri potiskanju ali če je raven podpore nastavljena na **OFF**).

Moč motorja je odvisna od ravni podpore, ki je nastavljena v računalniku.

Ko v načinu običajnega delovanja nehate poganjati pedala ali ko dosežete hitrost **25/45 km/h**, električno kolo preneha pomagati pri poganjanju. Pogon se ponovno samodejno vklopi takoj, ko začnete poganjati pedala in je hitrost manjša od **25/45 km/h**.

Za **izklop** sistema eBike imate na voljo naslednje možnosti:

- Na kratko pritisnite tipko za vklop/izklop **(4)** računalnika.
- Akumulator električnega kolesa izklopite s tipko za vklop/izklop (nekateri proizvajalci električnih koles ne omogočijo dostopa do tipke za vklop/izklop akumulatorja; glejte navodila za uporabo akumulatorja).
- Odstranite računalnik iz držala.

Če pribl. 10 minut ni zaznano delovanje pogona električnega kolesa (npr. ker električno kolo stoji) in ne pritisnete nobene tipke na računalniku ali upravljalni enoti električnega kolesa, se sistem eBike in posledično tudi akumulatorska baterija zaradi varčevanja z energijo samodejno izklopi.

Napajanje računalnika

Če je računalnik nameščen v nosilec **(5)** in če je na električno kolo nameščena zadostno napolnjena akumulatorska baterija ter je sistem eBike vklopljen, akumulatorsko baterijo računalnika napaja in polni akumulatorska baterija električnega kolesa.

Če računalnik odstranite iz nosilca **(5)**, za napajanje skrbi akumulatorska baterija računalnika. Ko je akumulatorska baterija računalnika skoraj prazna, se na prikazovalniku pojavi opozorilo.

Računalnik ponovno namestite v nosilec **(5)**, da napolnite njegovo akumulatorsko baterijo. Če sistema eBike 10 minutah ne uporabljate, se ta samodejno izklopi, razen če poteka polnjenje akumulatorske baterije električnega kolesa. V tem primeru se konča tudi polnjenje akumulatorske baterije računalnika.

Računalnik lahko napolnite tudi prek USB-priključka **(6)**. V ta namen odprite pokrov **(17)**. Povežite USB-priključka računalnika z mikro kablom USB z navadnim polnilnikom USB (ni vključen v standardni obseg dobave) ali priključkom USB osebnega računalnika (najv. **5 V** polnilna napetost, najv. **1000 mA** polnilni tok).

Če računalnik odstranite iz držala **(5)**, ostanejo vse vrednosti funkcij shranjene in jih je mogoče še naprej prikazati.

Po uporabi morate priključek USB znova skrbno zapreti z zaščitnim pokrovčkom **(17)**.

Datum in čas sta brez ponovnega polnjenja akumulatorske baterije računalnika Kiox shranjena največ 6 mesecev. Ob ponovnem vklopu se pri povezavi *Bluetooth*[®] z aplikacijo in po uspešnem iskanju položaja s sistemom GPS na pametnem telefonu ponovno nastavita datum in čas.

Opomba: računalnik Kiox se polni **le** v vklopljenem stanju.

Opomba: če računalnik Kiox med polnjenjem prek kabla USB izklopite, lahko računalnik Kiox ponovno vklopite šele, ko odstranite kabel USB.

Opomba: da ohranite najdaljšo življenjsko dobo akumulatorske baterije računalnika, akumulatorsko baterijo na vsake tri mesece polnite eno uro.

Prikaz stanja napolnjenosti akumulatorske baterije

Stanje napolnjenosti akumulatorske baterije električnega kolesa **d** (glejte „Začetni prikaz“, Stran Slovenščina – 26) je mogoče odčitati na prikazu stanja in v statusni vrstici. Stanje napolnjenosti akumulatorske baterije električnega kolesa prikazujejo tudi LED-diode na akumulatorski bateriji električnega kolesa.

Barva prikaza	Razlaga
Bela	Napolnjenost akumulatorske baterije električnega kolesa presega 30 %.
Rumena	Napolnjenost akumulatorske baterije električnega kolesa je med 15 % in 30 %.
Rdeča	Napolnjenost akumulatorske baterije električnega kolesa je med 0 % in 15 %.
Rdeča + !	Napolnjenost je premajhna za podporo pogona, podpora se bo izklopila. Preostala energija je na voljo za luči kolesa in računalnik.

Če se akumulatorska baterija električnega kolesa polni na kolesu, se prikaže ustrezno sporočilo.

Če računalnik odstranite iz nosilca **(5)**, se shrani nazadnje prikazano stanje napolnjenosti akumulatorske baterije.

Način za shranjevanje/ponastavitev računalnika Kiox

Računalnik omogoča varčni način za shranjevanje, ki zmanjša praznjenje notranje akumulatorske baterije. Datum in čas se pri tem izbrišeta.

Način lahko vklopite z daljšim pritiskom (najmanj 8 s) na tipko za vklop/izklop **(4)** računalnika.

Če se računalnik po pritisku na tipko za vklop/izklop **(4)** ne zažene, je računalnik v načinu za shranjevanje.

Če tipko za vklop/izklop **(4)** držite vsaj 2 sekundi, izklopite način za shranjevanje.

Računalnik zazna, ali je v popolnoma funkcionalnem stanju. Če tipko za vklop/izklop **(4)** v popolnoma funkcionalnem stanju držite vsaj 8 sekund, računalnik preklopi v način za shranjevanje. Če računalnik Kiox proti pričakovanjem ni v funkcionalnem stanju in če ga ni več mogoče upravljati, z daljšim pritiskom (vsaj 8 s) na tipko za vklop/izklop **(4)** sprožite ponastavitev. Po ponastavitvi se računalnik samodejno zažene po pribl. 5 sekundah. Če se računalnik Kiox ne zažene, tipko za vklop/izklop **(4)** držite pritisnjeno 2 sekundi.

Za ponastavitev računalnika Kiox na tovarniške nastavitve izberite **<Settings (Nastavitve)>** → **<Sys settings (Sistemske nastavitve)>** → **<Factory reset (Ponastavitev na tovarniške nastavitve)>**. Pri tem se izbrišejo vsi uporabniški podatki.

Nastavitev ravni podpore

Na upravljalni enoti **(7)** lahko nastavite raven podpore pogona pri poganjanju električnega kolesa. Raven podpore lahko kadar koli spremenite, tudi med vožnjo.

Opomba: pri nekaterih izvedbah je raven podpore tovarniško nastavljena in je ni mogoče spreminjati. Prav tako je mogoče, da je na voljo manj ravni podpore, kot je navedeno.

Na voljo so največ naslednje ravni podpore:

- **OFF:** podpora motorja je izklopljena, električno kolo je mogoče uporabljati kot običajno kolo s poganjanjem pedalov. Pomoči pri potiskanju na tej ravni podpore ni mogoče vklopiti.
- **ECO:** učinkovita podpora za največjo zmogljivost in največji domet
- **TOUR:** enakomerna podpora za turne vožnje z velikim dometom

– **SPORT/eMTB:**

SPORT: zmogljiva podpora za športno vožnjo po hribovitih poteh ter za vožnjo po mestu

eMTB: optimalna podpora na vsakem terenu, športno speljevanje, izboljšana dinamika, izjemna zmogljivost (**eMTB** je na voljo le v kombinacijah s pogonskimi enotami BDU250P CX, BDU365, BDU450 CX in BDU480 CX. Morebiti je potrebna tudi posodobitev programske opreme.)

– **TURBO:** največja podpora vse do hitrega poganjanja pedalov za športno vožnjo

Za **povečanje** ravni podpore tipko **+** (**12**) na upravljalni enoti pritisnite, dokler se na prikazovalniku ne pojavi zelena raven podpore. Za **zmanjšanje** pritisnite tipko **-** (**11**).

Na prikazovalniku se pojavi moč motorja **h** (glejte „Začetni prikaz“, Stran Slovenščina – 26). Največja moč motorja je odvisna od izbrane ravni podpore.

Če računalnik odstranite iz držala (**5**), se shrani nazadnje prikazana raven podpore.

Vklop/izklop pomoči pri potiskanju

Pomoč pri potiskanju vam olajša potiskanje električnega kolesa. Ko je ta funkcija vključena, je hitrost odvisna od izbrane prestave in lahko doseže največ **6 km/h**. Če je izbrana nižja prestava, je nižja tudi hitrost pri vklopljeni funkciji pomoči pri potiskanju (pri polni moči).

► **Funkcijo pomoči pri potiskanju je dovoljeno uporabljati izključno pri potiskanju električnega kolesa.** Če kolesi električnega kolesa med uporabo funkcije pomoči pri potiskanju nista v stiku s tlemi, obstaja nevarnost poškodb.

Za **vklop** pomoči pri potiskanju kratko pritisnite tipko **WALK** na računalniku. V 3 sekundah po vklopu pritisnite tipko **+** in jo pridržite. Pogon električnega kolesa se vklopi.

Opomba: pomoči pri potiskanju na ravni podpore **OFF** ni mogoče vklopiti.

Pomoč pri potiskanju se **izklopi** v naslednjih primerih:

- izpust tipke **+**,
- kolesi električnega kolesa blokirata (npr. zaradi zaviranja ali trka ob oviro),
- prekoračena hitrost **6 km/h**.

Način delovanja pomoči pri potiskanju je predmet nacionalnih predpisov, zaradi česar se lahko razlikuje od zgornjega opisa oz. je lahko izklopljen.

Vklop/izklop luči na kolesu

Pri izvedbah, pri katerih sistem eBike napaja vozno luč, je mogoče prek računalnika s tipko za luči kolesa **(3)** sočasno vklopiti in izklopiti sprednjo in zadnjo luč.

Pred vsako vožnjo preverite delovanje luči kolesa.

Če je luč vklopljena, sveti prikaz vozne luči **c** (glejte „Začetni prikaz“, Stran Slovenščina – 26) v statusni vrstici na zaslonu.

Vklop in izklop luči na kolesu ne vpliva na osvetlitev prikazovalnika.

Izdelava uporabniškega profila

Če želite uporabljati vse funkcije računalnika, se morate registrirati na spletu.

S prepoznavanjem uporabnika lahko med drugim vpogledate v svoje podatke o vožnji, načrtujete poti brez internetne povezave in prenesete te poti na svoj računalnik.

Uporabniški profil lahko ustvarite prek svoje aplikacije za pametni telefon **Bosch eBike Connect** ali neposredno na naslovu www.ebike-connect.com.

Vnesite podatke, ki so potrebni za registracijo. Aplikacijo za pametne telefone **Bosch eBike Connect** lahko brezplačno prenesete iz spletne trgovine App Store (za telefone Apple iPhone) oz. Google Play Store (za telefone Android).

Povezava računalnika z aplikacijo Bosch eBike Connect

Povezavo s pametnim telefonom vzpostavite tako:

- Zaženite aplikacijo.
- Izberite zavihek **<Moje e-kolo>**.
- Izberite **<Dodajanje nove naprave e-kolesa>**.
- Dodajte **Kiox**.

V aplikaciji se prikaže opozorilo, da je treba na računalniku za 5 s pritisniti tipko za luči kolesa **(3)**.

Pritisnite za 5 s na tipko **(3)**. Računalnik bo samodejno vklopil povezavo *Bluetooth® Low Energy* in zamenjal v način za združitev.

Sledite navodilom na zaslonu. Ko je postopek združitve zaključen, se uporabniški podatki sinhronizirajo.

Opomba: povezave *Bluetooth®* ni treba vklopiti ročno.

Activity tracking (Spremljanje dejavnosti)

Za snemanje svojih aktivnosti se morate registrirati oz. prijaviti na portal eBike Connect ali v aplikacijo eBike Connect.

Za zajem aktivnosti morate privoliti v shranjevanje lokacijskih podatkov na portalu oz. v aplikaciji. Samo v tem primeru se bodo vaše aktivnosti prikazale na portalu in v aplikaciji. Spremljanje položaja se izvede samo, če ste kot uporabnik prijavljeni na računalniku.

eShift (dodatna oprema)

eShift pomeni vključitev elektronskih prestavnih sistemov v sistem eBike. Komponente eShift je proizvajalec električno povezal s pogonsko enoto. Upravljanje elektronskih prestavnih sistemov je opisano v posebnih navodilih za uporabo.

eSuspension (dodatna oprema)

eSuspension pomeni vključitev elektronskih elementov za blaženje udarcev in vzmetenje v sistem eBike. Prek **Quick menu (Hitri meni)** lahko izberete vnaprej določene nastavitve za sistem eSuspension, če je ta sistem nameščen na vašem električnem kolesu.

Ob vklopu sistema ali pri vstavljanju računalnika Kiox v držalo se bo za kratek čas prikazala informacija, kateri način eSuspension je aktiviran. Vedno se zažene način, ki je bil zadnji aktiven.

Če boste računalnik Kiox odstranili, ko je akumulatorska baterija prazna ali pa vozite s svetlobno rezervo, se bo vzmetenje nastavilo na mehki način.

Podrobnosti za te nastavitve si lahko preberete v navodilih za uporabo proizvajalca sistema eSuspension.

Sistem eSuspension je na voljo samo skupaj z računalnikom Kiox in v povezavi s pogonskimi enotami BDU450 CX, BDU480 CX in BDU490P.

ABS – sistem proti blokiranju koles (opcijsko)

Če je električno kolo opremljeno s sistemom Bosch eBike-ABS, potem je ob zagonu sistema in v primeru napake na zaslonu računalnika prikazana kontrolna lučka. Kontrolna lučka ugasne, ko z električnim kolesom dosežete hitrost nad **6 km/h** in sistem ABS ne zazna napake. Če pride med vožnjo do napake ABS, vas bo kontrolna lučka na zaslonu opozorila na to, da je sistem

ABS neaktiven. Če boste napako potrdili, se namesto stanja napolnjenosti prikaže besedilo <(ABS)>. Z vožnjo lahko nadaljujete, še vedno pa boste videli opozorilo, da je sistem ABS neaktiven.

Podrobnosti o sistemu ABS in načinu delovanja si lahko preberete v navodilih za uporabo sistema ABS.

Lock (funkcija Premium)

Funkcijo Lock lahko kupite v <Trgovina> aplikacije eBike Connect. Po namestitvi funkcije Lock in vklopu funkcije Lock z odstranitvijo računalnika je podpora pogonske enote izklopljena. Vkllop je nato mogoč samo prek računalnika pripadajočega električnega kolesa.

Funkcija Lock je vezana na vaš **uporabniški račun**, s katerim ste prijavljeni v **aplikacijo eBike Connect**. Z računom lahko uporabljate funkcijo zaklepa na vašem računalniku in prek tega računalnika aktivirate največ 4 električna kolesa.

Med 2 aktivacijama funkcije Lock morata preteči 2 uri.

Pozor! Če boste v aplikaciji, na računalniku ali na portalu spreminjali nastavitve, ki negativno vpliva na funkcijo Lock (npr. brisanje vašega uporabniškega računa ali računa električnega kolesa), se pred tem prikažejo opozorila. **Prosimo vas, da si ta opozorila temeljito preberete in ravnate ustrezno glede na vsebino teh opozoril (npr. pred brisanjem vašega uporabniškega računa ali računa električnega kolesa).**

Združljivost

Funkcija Lock je združljiva z naslednjimi linijami izdelkov Bosch-eBike:

Pogonska enota	Linija izdelkov
BDU3xx	Active Line, Active Line Plus, Performance Line
BDU4xx	Performance Line Speed, Cargo Line, Cargo Line Speed, Performance Line CX

Nastavitev funkcije Lock

Za nastavitev funkcije Lock morajo biti izpolnjeni naslednji pogoji:

- Kupili ste funkcijo Lock.
- Računalnik je nameščen na držalo na električnem kolesu.

- Računalnik je s pametnim telefonom povezan prek povezave *Bluetooth®*.
- Pametni telefon je povezan z internetom.

V svoji aplikaciji eBike Connect izberite menijsko točko **<Moje e-kolo>** in nastavite funkcijo Lock za svoje električno kolo tako, da drsnik **<Funkcija Lock>** potisnete v desno.

Odslej lahko podporo pogonske enote izklopite tako, da odstranite računalnik. Deaktivacijo lahko razveljavite samo z računalnikom, ki ste ga uporabili ob nastavitvi.

Tudi pri aktivirani funkciji Lock lahko svoje električno kolo še vedno uporabljate brez podpore pogonske enote.

Način delovanja

V povezavi s funkcijo Lock deluje računalnik podobno kot ključ za pogonsko enoto. Funkcija Lock se z odstranitvijo in vstavljanjem računalnika vklopi in izklopi. Status funkcije Lock se po vstavljanju za pribl. 3 s prikaže na zaslonu računalnika s simbolom ključavnice.

Računalnik odstranite iz držala takoj, ko boste zapustili električno kolo, tako da bo funkcija Lock lahko izpolnila svoj namen.

Če pri nastavitvi funkcije Lock uporabljeni računalnik ni nameščen na vašem električnem kolesu, potem vas pogon ne bo podpiral. Svoje električno kolo lahko kljub temu uporabljate brez podpore.

Opomba: funkcija Lock ni zaščita pred krajo, temveč dopolnitev mehanske zapore! S funkcijo Lock se ne izvede mehanski zaklep električnega kolesa ali podobno. Z njim se zgolj izklopi podpora pogonske enote.

Če želite tretjim osebam začasno ali trajno podeliti dostop do vašega električnega kolesa, potem izklopite funkcijo Lock v aplikaciji eBike Connect.

Če boste odstranili računalnik, bo pogonska enota sprožila signal zaklepa (**en** zvočni signal), s katerim pokaže, da je podpora pogonske enote izključena.

Opomba: signal se zasliši samo, če je sistem vklopljen.

Če boste računalnik spet namestili, potem bo pogonska enota sprožila dva signala odklepa (**dva** zvočna signala), s katerima pokaže, da je podpora pogonske enote spet mogoča.

Signal zaklepa vam pomaga prepoznati, ali je funkcija Lock na vašem električnem kolesu aktivirana. Zvočno povratno sporočilo je standardno vklopljeno, lahko pa ga vedno izklopite pod **<Moje e-kolo>** po izbiri simbola funkcije Lock pri vašem električnem kolesu.

V aplikaciji eBike Connect se funkcija Lock prikaže pod **<Moje e-kolo>** s simbolom funkcije Lock pri kolesih.

Pozor: simbol funkcije Lock je prikazan samo za električna kolesa, ki so združljiva s funkcijo Lock. Upoštevajte navodila v poglavju Zdržljivost.

Obrnite se na svojega prodajalca s kolesi:

- če funkcije Lock ne morete več nastaviti ali pa izklopiti,
- če boste svoj račun eBike Connect izbrisali ali izklopili in je funkcija Lock še vedno nastavljena.

Zamenjava komponent električnega kolesa in funkcija Lock

Zamenjava pametnega telefona

1. Na svoj novi pametni telefon namestite aplikacijo eBike Connect.
2. Prijavite se z **istim** računom, s katerega ste vklopili funkcijo Lock.
3. Povežite svoj pametni telefon z računalnikom, medtem ko je vaš računalnik nameščen na kolesu.
4. V aplikaciji eBike Connect je funkcija Lock prikazana kot nastavljena.

Zamenjava računalnika

1. Povežite svoj pametni telefon z računalnikom, medtem ko je vaš računalnik nameščen na kolesu.
2. V aplikaciji eBike Connect je funkcija Lock prikazana kot nastavljena.

Zamenjava pogonske enote

1. V aplikaciji eBike Connect je funkcija Lock prikazana kot izklopljena.
2. Vklopite funkcijo Lock, tako da drsnik **funkcija Lock** potisnete na desno.

Posodobitve programske opreme

Posodobitve programske opreme se prenašajo v ozadju aplikacije na računalnik, takoj ko je aplikacija povezana z računalnikom. Če je posodobitev v celoti prenesena, potem se to prikaže **trikrat** ob vnovičnem zagonu računalnika.

Alternativno lahko pod **<Sys settings (Sistemske nastavitve)>** preverite, ali je na voljo posodobitev.

Napajanje zunanjih naprav prek priključka USB

S priključkom USB lahko upravljate oz. polnite večino naprav, ki jih je mogoče polniti prek priključka USB (npr. različne mobilne telefone).

Pogoj za napajanje je, da je sta na električnem kolesu nameščena računalnik in zadostno napolnjena akumulatorska baterija.

Odprite zaščitni pokrovček **(17)** priključka USB na računalniku. S kablom za polnjenje USB mikro A – mikro B (ki vam je na voljo pri prodajalcu Boschevih električnih koles) povežite priključek USB zunanje naprave z vhodom USB **(6)** na računalniku.

Ko porabnik izklopite, morate priključek USB ponovno skrbno pokriti z zaščitnim pokrovčkom **(17)**.

Povezava USB ni vodoodporna vtična zveza. Pri vožnji v dežju ne sme biti priključena nobena zunanja naprava, priključek USB pa mora biti popolnoma pokrit z zaščitnim pokrovčkom (17).

Pozor: priključeni porabniki lahko zmanjšajo domet električnega kolesa.

Prikazi in nastavitve računalnika

Opomba: vse nastavitve in besedila na naslednjih straneh veljajo za trenutno različico programske opreme. Po posodobitvi programske se lahko zgodi, da se nastavitve in besedila nekoliko razlikujejo.

Zasnova upravljanja

S tipkama **< (10)** in **> (8)** lahko tudi med vožnjo odprete različne prikaze z informacijami o vožnji. Tako lahko med vožnjo obe roki obdržite na krmilu.

S tipkama **+ (12)** in **- (11)** lahko povečate ali zmanjšate stopnjo podpore.

Nastavitvev **<Settings (Nastavitve)>**, do katerih lahko dostopate prek **Status screen (Prikaz stanja)**, med vožnjo ni mogoče spremeniti.

Z izbirno tipko **(9)** lahko izvedete naslednje funkcije:

- Med vožnjo odprete hitri meni.
- Med mirovanjem lahko na **Status screen (Prikaz stanja)** odprete nastavitveni meni.
- Potrdite lahko vrednosti in obvestila.
- Zapustite lahko pogovorno okno.

Če računalnik odstranite iz držala in ga ne izklopite, se zaporedoma prikažejo informacije o zadnji prevoženi poti in stanju.

Če po odstranitvi iz držala ne pritisnete nobene tipke, se računalnik po 1 minuti izklopi.

Zaporedje prikazov

Če je računalnik nameščen v nosilec, potem lahko priključete naslednje prikaze, enega za drugim:

1. Začetni prikaz
2. Čas in doseg
3. Pot in čas vožnje
4. Moč in frekvenca poganjanja
5. Povprečna hitrost in maksimalna hitrost
6. Pot, doseg, moč in srčni utrip
7. Srčni utrip
8. Poraba kalorij in skupna pot
9. Prikaz stanja

Začetni prikaz

Ko vklopljen računalnik namestite v držalo, se pojavi začetni prikaz.

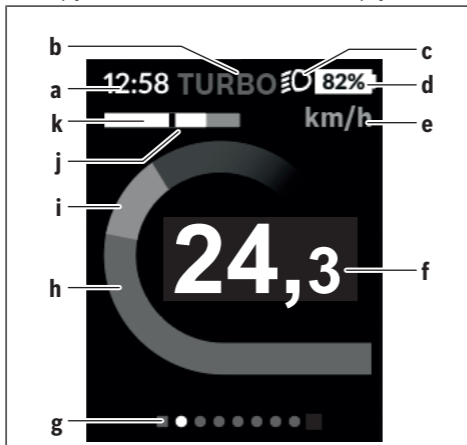

- a** Prikaz ure/hitrosti
- b** Prikaz ravni podpore
- c** Prikaz vozne luči
- d** Prikaz stanja napolnjenosti akumulatorske baterije električnega kolesa
- e** Prikaz merske enote za hitrost^{A)}
- f** Hitrost
- g** Orientacijska vrstica
- h** Moč motorja
- i** Lastna zmogljivost
- j** Povprečna hitrost
- k** Prikaz zmogljivosti

A) Sprememba je mogoča prek prikaza stanja **<Settings (Nastavitve)>**.

Prikazi **a...d** so del statusne vrstice in se pojavijo na vsakem prikazu. Če je na prikazu že navedena hitrost, prikaz **a** preklopi na trenutni čas v urah in minutah. Prikazi v statusni vrstici:

- **Hitrost/čas:** trenutna hitrost v km/h ali mph oz. trenutni čas
- **Stopnja podpore:** prikaz trenutno izbrane stopnje podpore v barvnih oznakah
- **Luč:** simbol vklopljene luči
- **Stanje napoljenosti akumulatorske baterije električnega kolesa:** prikaz trenutnega stanja napoljenosti v odstotkih

Prikaz zmogljivosti **k** grafično ponazarja trenutno hitrost (bela črta) v odvisnosti od povprečne hitrosti **j**. Prikaz jasno kaže, ali je vaša trenutna hitrost nad ali pod povprečno vrednostjo (levo od črne črtice = pod povprečno hitrostjo; desno od črne črtice = nad povprečno hitrostjo).

Orientacijska vrstica **g** prikazuje, na katerem prikazu ste. Trenutni prikaz je poudarjen. S tipkama **< (10)** in **> (8)** se lahko pomaknete na druge prikaze. Z začetnega prikaza se lahko na prikaz stanja pomaknete s tipko **< (10)**.

Status screen (Prikaz stanja)

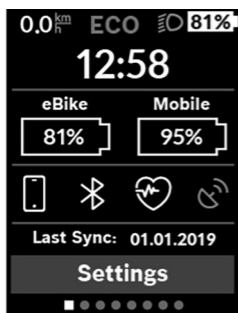

Na prikazu stanja so poleg statusne vrstice prikazani trenutni čas, stanje napoljenosti vseh baterij električnega kolesa in stanje napoljenosti akumulatorske baterije vašega pametnega telefona, če je ta povezan prek povezave *Bluetooth®*. Pod tem je priložnostno prikazan še simbol za vklopljeno funkcijo *Bluetooth®* ali za napravo, povezano prek sistema *Bluetooth®* (npr. merilnik srčnega utripa). Poleg tega je prikazan tudi datum zadnje sinhronizacije med pametnim telefonom in računalnikom Kiox.

V spodnjem delu lahko odprete meni **<Settings (Nastavitve)>**.

<Settings (Nastavitve)>

Do menija z nastavitvami lahko dostopate prek prikaza stanja. Nastavitev **<Settings (Nastavitve)>** med vožnjo ne morete odpreti in spreminjati.

S tipkama – **(11)** in + **(12)** lahko izberete želeno nastavitev. To nastavitev in nadaljnje podmenije lahko po potrebi odprete z izbirno tipko **(9)**. Iz vsakega nastavitvenega menija se lahko na prejšnji meni vrnete s tipko **< (10)**.

Na prvi navigacijski ravni so na voljo naslednja nadrejena področja:

- **<Registration (Registracija)>** Tukaj se lahko prijavite, če se še niste prijavili prek aplikacije ali portala. Ta menijska točka je prikazana samo, če se še niste prijavili.
- **<My eBike (Moje električno kolo)>** – nastavitve električnega kolesa: Števce, kot so dnevno prevoženi kilometri in povprečne vrednosti, lahko samodejno ali ročno nastavite na „0“ oz. ponastavite domet. Vrednost obsega kolesa, ki jo je nastavil proizvajalec, lahko spremenite za $\pm 5\%$. Če je vaše električno kolo opremljeno s sistemom **eShift**, lahko tu nastavite tudi sistem eShift. Prodajalec kolesa lahko termin servisa določi na podlagi časa delovanja in/ali časovnega obdobja. Na strani s komponentami električnega kolesa so za vsako komponento prikazani serijska številka, različica strojne opreme, različica programske opreme in drugi identifikacijski podatki posameznih komponent.
 - **<Reset (Ponastavitev)>** Prikazan je trenutek, ko ste prikaz ponastavili zadnjič. Ponastavite lahko pot vožnje in povprečne vrednosti.
 - **<Res. tr. dat. Aut. (Samodejna ponastavitev podatkov vožnje) [trenutna nastavitve]>** Izberite **<Off (Izklop)>**, **<Once a day (Enkrat na dan)>** ali **<Aft inact 4h (Po 4 urah nedejavnosti)>**
 - **<Reset range (Takojšnja ponastavitev izračuna dosega)>** Tukaj lahko ponastavite vrednost na standardno nastavitev.
 - **<eShift>** Pod to točko lahko nastavite frekvenco poganjanja in prestavo za speljevanje.
 - **<Wheel circum. (Obseg kolesa)>** Tukaj lahko prilagodite vrednost obsega kolesa oz. jo ponastavite na standardno nastavitev.
 - **<Next Service: [DD. Mon. YYYY] or at [xxxxx] [km] (Naslednji servis električnega kolesa: [DD. MM. LLLL] ali pri [xxxxx] [km])>** se prikaže samo, če je proizvajalec ali prodajalec vnesel termin servisa.
 - **<eBike comps (Komponente mojega električnega kolesa)>**

- **<Screens>** Tukaj lahko nastavite vsebino in zaporedje zaslonov ter jih po potrebi ponastavite na tovarniške nastavitve.
- **<Bluetooth>** – vklop in izklop funkcije *Bluetooth*®:
 - prikažejo se povezane naprave.
 - Pod **<Settings (Nastavitve)>** → **<Bluetooth>** lahko dodate novo napravo ali pa odstranite napravo, ki je ne potrebujete več.
 - Priporočeni merilniki srčnega utripa so:
 - Polar H7
 - Polar H10 Heart Rate Sensor
 - Runtastic Heart Rate Combo Monitor
 - Wahoo TICKR Heart Rate Monitor
 - Prsni pas BerryKing Heartbeat
 - Trak za roke BerryKing Sportbeat
 Mogoče so združljive tudi druge naprave.
- **<Sys settings (Sistemske nastavitve)>**

Izbirate lahko med prikazom hitrosti in razdalje v kilometrih ali miljah, med 12 ali 24-urnim prikazom časa in izberete čas, časovni pas, datum ter zeleni jezik. Računalnik Kiox lahko ponastavite na tovarniške nastavitve, zažene posodobitev programske opreme (če je na voljo) in izberete črn ali bel dizajn. Pod točko **<My profile (Moj profil)>** lahko vidite, s katerim računom je trenutno povezan vaš Kiox. Za nastavitve svetlosti zaslona lahko vklopite ali izklopite senzor za svetlobo.
- **<Information (Informacije)>**
 - **<Registration (Registracija)>**
 - **<FAQs (Pogosta vprašanja)>**
 - **<Intro to Kiox (Uvod v Kiox)>**
 - **<Certifications (Certifikati)>**
 - **<License info (Informacije o licenci)>**
 - **<Contact us (Stik z nami)>**

Quick menu (Hitri meni)

V **Quick menu (Hitri meni)** so prikazane izbrane nastavitve, ki jih je mogoče spremeniti tudi med vožnjo.

Dostop do **Quick menu (Hitri meni)** je mogoč z izbirno tipko **(9)**. Dostop prek **Status screen (Prikaz stanja)** ni mogoč.

Quick menu (Hitri meni) omogoča naslednje nastavitve:

– **<Reset trip data? (Ponastavitev podatkov vožnje?)>**

Vsi podatki o prevoženi poti se ponastavijo na nič.

– **<eShift>**

Tukaj lahko nastavite frekvenco poganjanja.

– **<eSuspension>**

Tukaj lahko nastavite način za blaženje udarcev oz. vzmetenje, ki ga je določil proizvajalec.

Prikaz kode napake

Komponente sistema eBike se ves čas samodejno preverjajo. V primeru napake se na računalniku prikaže ustrezna koda napake.

Pogon se glede na vrsto napake po potrebi samodejno izklopi. Kljub temu je mogoče vedno nadaljevati vožnjo brez podpore pogona. Pred nadaljnimi vožnjami je treba električno kolo preveriti.

► **Vsa popravila naj opravi zgolj pooblaščen prodajalec koles.**

Koda	Vzrok	Ukrepi
410	Ena ali več tipk računalnika je blokiranih.	Preverite, ali so tipke zataknjene, npr. zaradi vdora umazanije. Tipke po potrebi očistite.
414	Težava pri povezovanju upravljalne enote	Poskrbite za pregled priključkov in povezav
418	Ena ali več tipk upravljalne enote je blokiranih.	Preverite, ali so tipke zataknjene, npr. zaradi vdora umazanije. Tipke po potrebi očistite.
419	Napaka pri konfiguraciji	Ponovno zaženite sistem. Če je težava še vedno prisotna, se obrnite na svojega trgovca Boschevih električnih koles.
422	Težava s povezavo pogonske enote	Poskrbite za pregled priključkov in povezav
423	Težava s povezavo akumulatorske baterije električnega kolesa	Poskrbite za pregled priključkov in povezav
424	Napaka v komunikaciji med komponentami	Poskrbite za pregled priključkov in povezav
426	Notranja napaka prekoračitve časa	Ponovno zaženite sistem. Če je težava še vedno prisotna, se obrnite na svojega trgovca Boschevih električnih koles. Ko je prisotna ta napaka, v meniju osnovnih nastavitvev ni mogoče odpreti in nastaviti obsega pnevmatik.

Koda	Vzrok	Ukrepi
430	Notranja akumulatorska baterija računalnika je prazna (ne pri BUI350)	Napolnite računalnik (v nosilcu ali prek USB-priključka)
431	Napaka različice programske opreme	Ponovno zaženite sistem. Če je težava še vedno prisotna, se obrnite na svojega trgovca Boschevih električnih koles.
440	Notranja napaka pogonske enote	Ponovno zaženite sistem. Če je težava še vedno prisotna, se obrnite na svojega trgovca Boschevih električnih koles.
450	Notranja napaka programske opreme	Ponovno zaženite sistem. Če je težava še vedno prisotna, se obrnite na svojega trgovca Boschevih električnih koles.
460	Napaka na USB-priključka	Odstranite kabel iz USB-priključka na računalniku. Če je težava še vedno prisotna, se obrnite na svojega trgovca Boschevih električnih koles.
490	Notranja napaka računalnika	Poskrbite za pregled računalnika
500	Notranja napaka pogonske enote	Ponovno zaženite sistem. Če je težava še vedno prisotna, se obrnite na svojega trgovca Boschevih električnih koles.
502	Napaka luči na kolesu	Preverite luč in pripadajoče kable. Ponovno zaženite sistem. Če je težava še vedno prisotna, se obrnite na svojega trgovca Boschevih električnih koles.
503	Napaka senzorja hitrosti	Ponovno zaženite sistem. Če je težava še vedno prisotna, se obrnite na svojega trgovca Boschevih električnih koles.
504	Zaznana je bila napaka signala hitrosti.	Preverite položaj magneta na naperi in ga po potrebi popravite. Preverite, ali je prišlo do napake (Tuning). Podpora za pogon se zmanjša.

Koda	Vzrok	Ukrepi
510	Notranja napaka senzorja	Ponovno zaženite sistem. Če je težava še vedno prisotna, se obrnite na svojega trgovca Boschevih električnih koles.
511	Notranja napaka pogonske enote	Ponovno zaženite sistem. Če je težava še vedno prisotna, se obrnite na svojega trgovca Boschevih električnih koles.
530	Napaka akumulatorske baterije	Izklopite električno kolo, odstranite akumulatorsko baterijo električnega kolesa in jo ponovno vstavite. Ponovno zaženite sistem. Če je težava še vedno prisotna, se obrnite na svojega trgovca Boschevih električnih koles.
531	Napaka pri konfiguraciji	Ponovno zaženite sistem. Če je težava še vedno prisotna, se obrnite na svojega trgovca Boschevih električnih koles.
540	Napaka temperature	Električno kolo je zunaj dovoljenega temperaturnega območja. Izklopite sistem eBike, da pogonsko enoto ohladite ali segrejete na dovoljeno temperaturo. Ponovno zaženite sistem. Če je težava še vedno prisotna, se obrnite na svojega trgovca Boschevih električnih koles.
550	Zazan je bil nedovoljen porabnik.	Odstranite porabnik. Ponovno zaženite sistem. Če je težava še vedno prisotna, se obrnite na svojega trgovca Boschevih električnih koles.
580	Napaka različice programske opreme	Ponovno zaženite sistem. Če je težava še vedno prisotna, se obrnite na svojega trgovca Boschevih električnih koles.
591	Napaka pri preverjanju pristnosti	Izklopite sistem eBike. Odstranite akumulatorsko baterijo in jo ponovno namestite. Ponovno zaženite sistem. Če je težava še vedno prisotna, se obrnite

Koda	Vzrok	Ukrepi
		na svojega trgovca Boschevih električnih koles.
592	Nezdružljiva komponenta	Namestite združljiv prikazovalnik. Če je težava še vedno prisotna, se obrnite na svojega trgovca Boschevih električnih koles.
593	Napaka pri konfiguraciji	Ponovno zaženite sistem. Če je težava še vedno prisotna, se obrnite na svojega trgovca Boschevih električnih koles.
595, 596	Napaka v komunikaciji	Preverite električno napeljavo do menjalnika in ponovno zaženite sistem. Če je težava še vedno prisotna, se obrnite na svojega trgovca Boschevih električnih koles.
602	Notranja napaka akumulatorske baterije	Ponovno zaženite sistem. Če je težava še vedno prisotna, se obrnite na svojega trgovca Boschevih električnih koles.
603	Notranja napaka akumulatorske baterije	Ponovno zaženite sistem. Če je težava še vedno prisotna, se obrnite na svojega trgovca Boschevih električnih koles.
605	Napaka temperature akumulatorske baterije	Akumulatorska baterija je zunaj dovoljenega temperaturnega območja. Izklopite sistem eBike, da akumulatorsko baterijo ohladite ali segrejete na dovoljeno temperaturo. Ponovno zaženite sistem. Če je težava še vedno prisotna, se obrnite na svojega trgovca Boschevih električnih koles.
606	Zunanja napaka akumulatorske baterije	Preverite ožičenje. Ponovno zaženite sistem. Če je težava še vedno prisotna, se obrnite na svojega trgovca Boschevih električnih koles.
610	Napaka napetosti akumulatorske baterije	Ponovno zaženite sistem. Če je težava še vedno prisotna, se obrnite na svojega trgovca Boschevih električnih koles.

Koda	Vzrok	Ukrepi
620	Napaka polnilnika	Zamenjajte polnilnik. Obrnite se na svojega trgovca Boschevih električnih koles.
640	Notranja napaka akumulatorske baterije	Ponovno zaženite sistem. Če je težava še vedno prisotna, se obrnite na svojega trgovca Boschevih električnih koles.
655	Večkratna napaka akumulatorske baterije	Izklopite sistem eBike. Odstranite akumulatorsko baterijo in jo ponovno namestite. Ponovno zaženite sistem. Če je težava še vedno prisotna, se obrnite na svojega trgovca Boschevih električnih koles.
656	Napaka različice programske opreme	Obrnite se na svojega trgovca za Bosch sistem eBike, da bo posodobil programsko opremo.
7xx	Napaka pri komponentah drugih proizvajalcev	Upoštevajte navedbe v navodilih za uporabo proizvajalca komponente.
800	Notranja napaka sistema ABS	Obrnite se na svojega trgovca Boschevih električnih koles.
810	Nemogoči signali na senzorju hitrosti kolesa	Obrnite se na svojega trgovca Boschevih električnih koles.
820	Napaka v povezavi s senzorjem hitrosti sprednjega kolesa	Obrnite se na svojega trgovca Boschevih električnih koles.
821 ... 826	Nemogoči signali na senzorju hitrosti sprednjega kolesa Plošča senzorja morda ni prisotna, je pokvarjena ali napačno nameščena; velika razlika v premeru pnevmatike med sprednjim in zadnjim kolesom; ekstremni	Ponovno zaženite sistem in opravite preizkusno vožnjo, ki naj traja vsaj 2 minuti. Opozorilna lučka ABS mora ugasniti. Če je težava še vedno prisotna, se obrnite na svojega trgovca Boschevih električnih koles.

Koda	Vzrok	Ukrepi
	pogoji vožnje, npr. vožnja po zadnjem kolesu	
830	Napaka v povezavi s senzorjem hitrosti zadnjega kolesa	Obrnite se na svojega trgovca Boschevih električnih koles.
831 833 ... 835	Nemogoči signali na senzorju hitrosti zadnjega kolesa Plošča senzorja morda ni prisotna, je pokvarjena ali napačno nameščena; velika razlika v premeru pnevmatike med sprednjim in zadnjim kolesom; ekstremni pogoji vožnje, npr. vožnja po zadnjem kolesu	Ponovno zaženite sistem in opravite preizkusno vožnjo, ki naj traja vsaj 2 minuti. Opozorilna lučka ABS mora ugasniti. Če je težava še vedno prisotna, se obrnite na svojega trgovca Boschevih električnih koles.
840	Notranja napaka sistema ABS	Obrnite se na svojega trgovca Boschevih električnih koles.
850	Notranja napaka sistema ABS	Obrnite se na svojega trgovca Boschevih električnih koles.
860, 861	Napaka v napajanju	Ponovno zaženite sistem. Če je težava še vedno prisotna, se obrnite na svojega trgovca Boschevih električnih koles.
870, 871 880 883 ... 885	Napaka v komunikaciji	Ponovno zaženite sistem. Če je težava še vedno prisotna, se obrnite na svojega trgovca Boschevih električnih koles.
889	Notranja napaka sistema ABS	Obrnite se na svojega trgovca Boschevih električnih koles.

Koda	Vzrok	Ukrepi
890	Opozorilna lučka je pokvarjena ali manjka; sistem ABS morda ne deluje.	Obrnite se na svojega trgovca Boschevih električnih koles.
ni prikaza	Notranja napaka računalnika	Ponovno zaženite sistem eBike tako, da ga izklopite in ponovno vklopite.

Prikazi in nastavitve aplikacije za pametni telefon Bosch eBike Connect

Pametni telefon ni vključen v obseg dobave. Za registracijo s pametnim telefonom je potrebna internetna povezava, ki lahko glede na vašo pogodbo s ponudnikom povzroči stroške. Tudi za sinhronizacijo podatkov med pametnim telefonom in spletnim portalom je potrebna internetna povezava.

Opomba: vse nastavitve in besedila na naslednjih straneh veljajo za trenutno različico programske opreme. Ker lahko tekom leta pride do posodobitve programske opreme, je mogoče, da se prikazi površin in/ali besedil spremenijo.

Opis aplikacije eBike Connect v nadaljevanju velja za računalnika Kiox (BUI330) in Nyon (BUI27x in BUI350).

Vklop in uporaba aplikacije Bosch eBike Connect

Če želite izkoristiti vse funkcije aplikacije eBike-Connect, potrebujete pametni telefon z aplikacijo **Bosch eBike Connect**.

Aktivirajte jo po naslednjem postopku:

1. V pametnem telefonu odprite trgovino Google Play Store (Android) ali App Store (iOS).
2. Poiščite aplikacijo **Bosch eBike Connect**.
3. Namestite aplikacijo **Bosch eBike Connect** in odprite aplikacijo.
4. Registrirajte se, kot je opisano v naslednjem poglavju.











Če ste se že registrirali prek spletnega portala (www.ebike-connect.com), se lahko prijavite tudi neposredno s svojimi prijavnimi podatki.

Registracija prek pametnega telefona

- Zaženite aplikacijo **Bosch eBike Connect**.
- Izberite **<Prijava>**.
- Preberite in sprejmite splošne pogoje poslovanja ter izjavo o varovanju podatkov.
- Po potrditvi prejmete e-pošto na naveden e-poštni naslov s pogoji uporabe.
- Aktivirajte svoj uporabniški račun s pritiskom na gumb v svoji e-pošti.

Če je aplikacija **Bosch eBike Connect** aktivna in je vzpostavljena povezava *Bluetooth*[®] z vašim računalnikom, se podatki med računalnikom in pametnim telefonom sinhronizirajo samodejno.

Glavni meni aplikacije Bosch eBike Connect

Simbol	Menijska točka	Funkcija
	<Vir>	Pod to menijsko točko boste našli pregled nad vsemi prevoženimi kilometri v prejšnjem mesecu, prikaz zadnje nezaključene aktivnosti in trenutne novice.
	<Dejavnosti>	V tej menijski točki so prikazane poti, ki ste jih prevozili.
	<Zemljevid>	V tej menijski točki lahko načrtujete poti. Shranjene poti se samodejno sinhronizirajo med aplikacijo in računalnikom (ne pri BUI330).
	<Moje e-kolo>	Prek te menijske točke lahko izberete svoj računalnik in prilagodite nastavitve za svoje električno kolo.
	<Več>	S pritiskom na ta gumb lahko prikažete dodatne menijske točke.
	<Trgovina>	Prek te menijske točke lahko kupite napredne funkcije, ki so združljive z vašim izdelkom.
	<Nastavitve>	Pod to menijsko točko lahko najdete svoje osebne podatke, si ogledate in spreminjate nastavitve za varstvo osebnih podatkov in splošne nastavitve ter prenesete zemljevide za uporabo aplikacije brez internetne povezave.
	<Pomoč>	Pod to menijsko točko najdete <FAQs (Pogosta vprašanja)> , torej odgovore na pogosta vprašanja.
	<Impresum>	Pod to menijsko točko najdete kontaktne podatke proizvajalca.
	<Vizitka>	Pod to menijsko točko med drugim najdete različico aplikacije, pogoje uporabe, opis storitev in opozorila o varstvu osebnih podatkov.

Menijska točka <Dejavnosti>

Pod menijsko točko <Dejavnosti> si lahko ogledate prevožene poti, ki jih niste predhodno načrtovali prek spletnega portala (npr. prek portala Komoot).

Po uspešni sinhronizaciji se na zemljevidu pokažejo vaše vožnje. Stanje sinhronizacije je prikazano na računalniku.

Ko izberete vožnjo, se poleg dolžine proge, trajanja vožnje in povprečne hitrosti pokaže prevožena pot na zemljevidu. Na voljo so vam tudi tri dodatne strani s statistiko o vožnji.

Menijska točka <Zemljevid>

Prikazan zemljevid je namenjen za ogled in vnos cilja – spremljanje poti, kot npr. prek navigacije Google, pa ni možno.

Ko izberete to menijsko točko, se pokaže vaša trenutna lokacija, ki jo določi funkcija GPS pametnega telefona.

S funkcijo iskanja lahko izberete shranjena mesta. Vnos cilja je možen tudi s klikom na zemljevid.

Ko vnesete cilj, vam sistem ponudi tri različne poti (<Hitro>, <Slikovito> in <Gorsko kolo>) pod prikazom višinskega profila.

- Pot <Hitro> prikazuje najhitrejšo povezavo med vašo lokacijo in izbranim ciljem brez strmih vzponov.
- Pot <Slikovito> prikazuje povezavo z najprivlačnejšo pokrajino med vašo trenutno lokacijo in izbranim ciljem ter se izogne glavnim prometnicam.
- Pot <Gorsko kolo> usmeri kolesarja na neutrjene steze in je optimalna pot za gorske kolesarje (ni primerna za električna kolesa, namenjena hitrostim do 45 km/h).

Opomba: pri kratkih poteh se lahko zgodi, da so si poti <Hitro>, <Slikovito> in <Gorsko kolo> enake.

Če uporabljate računalnik **Nyon**, se bo ta načrtovana pot samodejno prenesla na **Nyon** takoj, ko bo vzpostavljena povezava med aplikacijo in računalnikom Nyon.

Če uporabljate računalnik **Kiox**, načrtovano pot prenesete tako, da pritisnete gumb za začetek poti, si preberete varnostno opozorilo in potrdite s pritiskom na tipko OK („V redu“).

Poleg načrtovanja poti so vam pri iskanju na voljo tudi predhodno shranjeni cilji in poti. Sprožite lahko tudi navigacijo od vaše trenutne lokacije do doma ali do delovnega mesta.

Menijska točka <Moje e-kolo>

Ob prvi namestitvi aplikacije se prek te menijske točke vzpostavi povezava med aplikacijo in računalnikom.

Za to izberite <Dodajanje nove naprave e-kolesa> in sledite navodilom.

Po uspešni združitvi je prikazan trenutno povezan računalnik ter pripadajoče komponente sistema eBike.

Tukaj so prikazani sistemi eBike, ki so bili povezani z računalnikom Kiox ali Nyon.

Če je bil računalnik že nameščen na vsaj dva različna sistema eBike, sta sistema prikazana tukaj in lahko izbirate med njima. Drugače izbira ni možna. Za vsako električno kolo lahko spremenite ime ali lahko spremenite ime oz. izbrisete električno kolo iz izbirnega seznama.

Menijska točka <Trgovina>

Če uporabljate računalnik **Nyon**, imate možnost, da prek menijske točke <Trgovina> razširite nabor funkcij računalnika z naprednimi funkcijami.

<Načini vožnje po meri>

S to razširitvijo lahko konfigurirate štiri različne načine kolesarjenja. To pomeni, da se za vsakega od štirih načinov vožnje nastavlja motorna podpora v odvisnosti od hitrosti v štirih točkah.

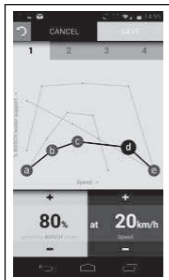

Prosto lahko oblikujete štiri različne načine kolesarjenja.

Za nastavitve je na voljo pet določljivih **kontrolnih točk** oz. stopenj. Za tri srednje točke lahko prosto izbirate zeleno motorno podporo pri določeni hitrosti. Za levo zunanjo točko lahko spremenite zgolj motorno podporo (hitrost je fiksno nastavljena na 0 km/h). Za desno zunanjo točko lahko

spremenite zgolj najvišjo hitrost (motorna podpora je fiksno nastavljena na 0 %). Pri tem je na vodoravni osi x hitrost, na navpični osi y pa motorna podpora v odstotkih. Ko ste zadovoljni z definicijo, shranite način kolesarjenja. Če je vzpostavljena povezava *Bluetooth*[®], se način kolesarjenja samodejno prenese v Nyon.

Prikazi in nastavitve spletnega portala

Opomba: vse nastavitve in besedila na naslednjih straneh veljajo za trenutno različico programske opreme. Ker lahko tekom leta pride do posodobitve programske opreme, je mogoče, da se prikazi površin in/ali besedil spremenijo.

Opis v nadaljevanju za spletni portal velja za **Kiox** in **Nyon**.

Registracija na spletu

Za registracijo na spletu je potrebna internetna povezava.

- Z brskalnikom odprite spletni portal **Bosch eBike Connect** na spletnem naslovu www.ebike-connect.com.
- Preberite in potrdite splošne pogoje poslovanja ter izjavo o varovanju podatkov.
- Upoštevajte navodila in dokončajte prijavo.

Od trenutka registracije naprej se lahko prijavljate z e-pošto in geslom.

Lahko pa se prijavite tudi prek **Facebook login**. Za **Facebook login** je potreben obstoječ profil na Facebooku. Prijavni podatki za spletni portal so enaki prijavnim podatkom aplikacije za pametne telefone **Bosch eBike Connect**.

Glavni meni spletnega portala

Menijska točka	Funkcija
<Nadzorna plošča>	V tej menijski točki so prikazane zadnje dejavnosti, statistični podatki, novice in namigi.
<Načrtovanje poti>	V tej menijski točki lahko načrtujete poti.
<Dejavnosti>	V tej menijski točki je prikazana pot, ki ste jo prevozili.
<Moj eBike>	V tej menijski točki lahko upravljate elemente električnega kolesa in ustvarite preglede po meri.
<Pomoč>	V tej menijski točki najdete odgovore na pogosto zastavljena vprašanja, kontaktne informacije in druge informacije.
	V tej menijski točki lahko uredite svoj profil.

Menijska točka <Načrtovanje poti>

Menijska točka **<Načrtovanje poti>** je sestavljena iz naslednjih podmenijev:

- **<Ustvarjanje poti>**
- **<Raziščite>**
- **<Moje poti>**
- **<Uvozi stezo GPX>**

<Ustvarjanje poti>

Z navedbo začetka in cilja lahko načrtujete novo pot. Po potrebi lahko vnesete naslove in tako dodate nove vmesne cilje.

Kot začetno, končno ali vmesno točko lahko vnesete naslove ali koordinate v decimalni obliki. Lahko pa element izberete tudi s seznama zadnjih ciljev, shranjenih mest ali zanimivosti.

Na zemljevidu lahko nove vmesne cilje dodate tudi tako, da določeno točko povlečete iz načrtovane poti. Z desnim klikom lahko dodate nov cilj oz. izbrišete obstoječe. Začetek, cilj in vmesne cilje je mogoče na zemljevidu premakniti.

Izbirate lahko izmed tremi različnimi potmi (**<Hitro>**, **<Slikovito>** in **<Gorsko kolo>**).

- Pot **<Hitro>** prikazuje najhitrejšo povezavo med vašo lokacijo in izbranim ciljem brez strmih vzponov.

- Pot **<Slikovito>** prikazuje povezavo z najprivlačnejšo pokrajino med vašo trenutno lokacijo in izbranim ciljem ter se izogne glavnim prometnicam.
- Pot **<Gorsko kolo>** usmeri kolesarja na neutrjene steze in je optimalna pot za gorske kolesarje (**ni** primerna za električna kolesa, namenjena hitrostim do 45 km/h).

Pri kratkih poteh se lahko zgodi, da so si poti **<Hitro>**, **<Slikovito>** in **<Gorsko kolo>** enake.

Trenutno izbrana pot je prikazana na zemljevidu. Dodatno so prikazani vzponi, padci, razdalja in predviden čas vožnje za izbrano pot.

Ko ste sestavili svojo zeleno pot, jo shranite s pritiskom na **<Shrani>**.

Shranjene poti in mesta se po shranjevanju sinhronizirajo z aplikacijo **eBike Connect**.

Poleg tega lahko pot načrtujete tudi kot krožno pot (**<Načrtuj kot krožno pot>**).

Če imate S-Pedelec, vam spletni portal ponuja zgolj poti, ki so primerne za ta tip električnega kolesa.

Če imate normalni Pedelec in ste z računom dodatno povezali S-Pedelec, lahko pri načrtovanju poti izbirate med obema tipoma električnega kolesa.

Če uporabljate računalnik **Nyon**, se bo ta načrtovana pot samodejno prenesla na **Nyon** takoj, ko bo vzpostavljena povezava med aplikacijo in računalnikom Nyon.

<Raziščite>

Pod menijsko točko **<Raziščite>** vam sistem s pomočjo partnerja „Outdooractive“ ponuja predloge za poti v vaši okolici.

Izberete lahko eno ali več poti, ki jih shranite pod **<Moje poti>**.

<Moje poti>

Tukaj lahko dostopate in spreminjate vse svoje shranjene poti.

Pot se samodejno sinhronizira, kadar je vaš računalnik povezan s brezžično povezavo (samo pri Nyon) oz. je povezana aplikacija za pametne telefone eBike Connect.

<Uvozi stezo GPX>

Datoteke GPX vsebujejo vrsto krajevnih koordinat (točk na poti), ki opisujejo potek poti. Te datoteke GPX lahko uporabite za navigacijo z računalnikoma Kiox in Nyon. Datoteke GPX lahko ustvarjate ali obdelujete z ustreznimi programi.

Z gumbom **<Uvozi stezo GPX>** lahko datoteke GPX z velikostjo do 5 MB uvozite na spletni portal. Datoteke GPX se shranijo v ozadju, takoj ko se vaš računalnik prek telefona poveže z internetom. Pri računalniku Nyon se lahko z internetom povežete tudi z brezžično povezavo. Sami računalniki datotek GPX ne morejo uvoziti neposredno s povezavo USB.

Možnost uporabe sledi GPX za vodenje je odvisna od natančnosti podatkov zemljevidov OSM. Odvisno od obstoja cest in poti, po katerih je mogoče kolesariti, so možni naslednji rezultati.

Če uporabljate računalnik **Kiox**:

- Sled GPX je v celoti uporabna za vodenje.
 Navigacija je možna samo z navedbo preostale razdalje. Ko je Kiox v bližini začetne točke, lahko takoj začnete navigacijo. Če je Kiox od začetne točke oddaljen dlje, se morate najprej podati na začetno točko.
- Sledi GPX ni mogoče uporabiti za vodenje.
 Pot je na Kioxu prikazana statično in je vozniku v pomoč pri orientaciji. Razdalje ni mogoče prikazati.
- Sled GPX je delno uporabna za vodenje.
 Če uporabite spremenjeno različico, se pot pretvori in shrani kot sled, ki je v celoti uporabna za vodenje. Če ohranite izvirno različico, se pot obravnava kot sled, ki ni uporabna za vodenje.

Če uporabljate računalnik **Nyon**:

- Sled GPX je v celoti uporabna za vodenje.
 Možna je običajna navigacija, vključno z navodili za zavijanje ter podatki o preostali oddaljenosti in predvidenem času prihoda. Navodila za zavijanje se lahko izklopijo s tipko zgoraj desno. Ko je Nyon v bližini začetne točke, lahko takoj začnete navigacijo. Če je Nyon oddaljen od začetne točke, lahko voznik uporabi navigacijo do nje.
- Sledi GPX ni mogoče uporabiti za vodenje.
 Pot je na Nyonu prikazana statično in je vozniku v pomoč pri orientaciji. Podatkov ni mogoče uporabiti za navigacijo ali za preračunavanje časa.
- Sled GPX je delno uporabna za vodenje.
 Če uporabite spremenjeno različico, se pot pretvori in shrani kot sled, ki je v celoti uporabna za vodenje. Če zadržite izvirno različico, se pot obravnava kot sled, ki ni uporabna za vodenje.

Menijska točka <Dejavnosti>

V pregledu je naveden povzetek vseh dejavnosti, ki ste jih opravili do zdaj. V menijski točki <Dejavnosti> si lahko ogledate podrobnosti posameznih dejavnosti.

Po uspešni sinhronizaciji se na zemljevidu pokažejo vaše vožnje. Stanje sinhronizacije je prikazano na računalniku.

Ko izberete vožnjo, se poleg dolžine proge, trajanja vožnje in povprečne hitrosti pokažejo še drugi statistični podatki. Prevožena pot se prikaže na zemljevidu. V diagramu lahko prikažete do dve merilni veličini vožnje.

Če ste uporabljali prsni pas, se prikaže tudi frekvenca srčnega utripa.

Po sinhronizaciji so prikazane tudi dejavnosti, ki niso zaključene.

Pod <Možnosti> imate možnost izvoza prevožene dejavnosti v različnih formatih ali pa pretvorbo dejavnosti v pot.

Če ste račun povezali s Facebookom, lahko opravljeno dejavnost delite s prijatelji na Facebooku.

Menijska točka <Moj eBike>

Pod menijsko točko <Moj eBike> lahko upravljate elemente električnega kolesa in po meri ustvarite ter prilagodite načine vožnje (samo za Nyon).

Menijska točka <Pomoč>

V menijski točki <Pomoč> lahko najdete določene odgovore na pogosto zastavljena vprašanja, kontaktne informacije, pravna obvestila ter informacije o sistemu in licencah.

Menijska točka Profil



Pod <Moj profil> lahko spremenite svoj profil:

- Pod menijsko točko <Moj profil> lahko spremenite e-poštni naslov, geslo, podatke o športni dejavnosti in osebne podatke.
- Med jeziki lahko izberete tistega, ki vam za prikaz portala najbolj ustreza.
- Svoj račun na **eBike Connect** lahko izbrišete.

Pod <Nastavitve zasebnosti> lahko vplivate na načine pridobivanja in upravljanja svojih osebnih podatkov. Na voljo so naslednje nastavitve:

– <Podatki o geolokaciji>

Tukaj lahko izklopite shranjevanje lokacijskih podatkov.

– <Diagnostika in uporaba>

Tukaj lahko upravljate z uporabo vaših uporabniških podatkov.

– **<Brisanje vseh dejavnosti v aplikaciji eBike>**

Tukaj lahko izbrišete vse aktivnosti v sistemu eBike.

Pod **<Povezane aplikacije>** se lahko povežete z aplikacijami Boschevih partnerjev. Tako boste lahko aktivnosti po izvedbi sinhronizirali s temi aplikacijami.

Vzdrževanje in servisiranje

Vzdrževanje in čiščenje

Vseh komponent ni dovoljeno čistiti z vodo pod tlakom.

Poskrbite, da bo prikazovalnik računalnika vedno čist. Če je prikazovalnik umazan, lahko pride do napačnega prepoznavanja svetlosti.

Za čiščenje računalnika uporabljajte mehko krpo, ki ste jo navlažili z vodo. Ne uporabljajte čistilnih sredstev.

Vsaj enkrat letno opravite tehnični pregled sistema eBike (npr. mehanski deli, stanje sistemske programske opreme).

Poleg tega lahko prodajalec kolesa termin servisa določi na podlagi časa delovanja in/ali časovnega obdobja. V tem primeru računalnik po vsakem vklopu prikaže datum termina za servis.

Za servis ali popravila električnega kolesa se obrnite na pooblaščenega prodajalca koles.

► **Vsa popravila naj opravi zgolj pooblaščen prodajalec koles.**

Servisna služba in svetovanje uporabnikom

Z vsemi vprašanji o sistemu eBike in njegovih komponentah se obrnite na pooblaščenega prodajalca koles.

Podatke za stik s pooblaščenimi prodajalci koles najdete na spletni strani www.bosch-ebike.com.

Transport

► **Če električnega kolesa ne prevažate v avtomobilu, ampak npr. na prtlačniku za kolo, snemite računalnik in akumulatorsko baterijo, da tako preprečite poškodbe.**

Odlaganje



Pogonsko enoto, računalnik z upravljalno enoto, akumulatorsko baterijo, senzor hitrosti, pribor in embalažo oddajte v okolju prijazno recikliranje.

Električnih koles in njihovih komponent ne odvrzite med gospodinjske odpadke!



Odslužene električne naprave (v skladu z Direktivo 2012/19/EU) in okvarjene ali izrabljene akumulatorske/navadne baterije (v skladu z Direktivo 2006/66/ES) je treba zbirati ločeno in jih okolju prijazno reciklirati.

Neuporabne komponente Boschevega električnega kolesa oddajte pooblaščenemu prodajalcu koles.

Pridržujemo si pravico do sprememb.

Robert Bosch GmbH

72757 Reutlingen

Germany

www.bosch-ebike.com

1 270 020 Ksl (2020.08) T / 52