

Kiox

Online Version (BUI330)



sk Pôvodný návod na obsluhu



Obsah

Bezpečnostné upozornenia.....	6
Bezpečnostné upozornenia týkajúce sa navigácie	7
Ochrana osobných údajov	7
Srdečne blahoželáme	8
Opis výrobku a výkonu	8
Používanie v súlade s určením	8
Vyobrazené komponenty.....	10
Technické údaje.....	11
Vyhlásenie o zhode.....	11
Montáž	12
Vkladanie a vyberanie palubného počítača (pozri obrázok A)	12
Prevádzka	13
Pred prvým uvedením do prevádzky	13
Zapnutie/vypnutie palubného počítača.....	13
Výber systémových nastavení	13
Uvedenie systému eBike do prevádzky	14
Predpoklady.....	14
Zapnutie/vypnutie systému eBike	14
Napájanie palubného počítača energiou	15
Indikácia stavu nabitia akumulátora	16
Skladovací režim/resetovanie Kiox.....	17
Nastavenie úrovne podpory	17
Zapnutie/vypnutie pomoci pri presune	18
Zapnutie/vypnutie osvetlenia bicykla	19
Vytvorenie profilu používateľa.....	19
Spojenie palubného počítača s aplikáciou Bosch eBike Connect...	19
Activity tracking (Sledovanie aktivity)	20
eShift (voliteľne).....	20
eSuspension (voliteľne)	20
ABS – antiblokovací systém (voliteľne)	20

Lock (prémiová funkcia).....	21
Kompatibilita	21
Zriadenie funkcie Lock	21
Spôsob činnosti	22
Výmena komponentov eBike a funkcia Lock	23
Aktualizácie softvéru	23
Napájanie externých zariadení cez USB prípojku	23
Indikátory a nastavenia palubného počítača	25
Logika ovládania	25
Poradie zobrazení	25
Úvodná obrazovka.....	26
Status screen (Stavová obrazovka)	27
<Settings (Nastavenia)>	28
Quick menu (Rýchle menu)	29
Zobrazenie kódu chyby	31
Zobrazenia a nastavenia mobilnej aplikácie Bosch eBike Connect	37
Aktivácia aplikácie Bosch eBike Connect	37
Registrácia cez smartfón	37
Hlavné menu aplikácie Bosch eBike Connect	39
Položka menu <Aktivita>	40
Položka menu <Mapa>	40
Položka menu <Môj e-bicykel>	41
Položka menu <Obchod>	41
Zobrazenia a nastavenia online portálu	43
Online registrácia	43
Hlavné menu online portálu	44
Položka menu <Plánovanie trasy>	44
Položka menu <Aktivity>	47
Položka menu <Môj eBike>	47
Položka menu <Pomocník>	47
Položka menu Profil 	47
Údržba a servis	49

Údržba a čistenie	49
Zákaznícka služba a poradenstvo ohľadom použitia.....	49
Preprava.....	49
Likvidácia	49

Bezpečnostné upozornenia



Prečítajte si všetky bezpečnostné upozornenia a pokyny. Nedodržanie bezpečnostných upozornení a pokynov môže zapríčiniť úraz elektrickým prúdom, požiar a/alebo ťažké poranenia.

Uchovajte všetky bezpečnostné upozornenia a pokyny na budúce použitie.

Pojem **akumulátor**, používaný v tomto návode na obsluhu, sa vzťahuje na všetky originálne akumulátory Bosch eBike.

- ▶ **Nenechajte sa rozptyľovať displejom palubného počítača.** Ak sa nekoncentrujete výlučne na cestnú premávku, riskujete, že sa stanete účastníkom nehody. Ak chcete okrem zmeny úrovne podpory zadávať do palubného počítača údaje, zastavte a zadajte príslušné údaje.
- ▶ **Jas displeja nastavte tak, aby bolo primerane vidieť dôležité informácie, ako rýchlosť alebo výstražné symboly.** Nesprávne nastavený jas displeja môže spôsobiť nebezpečné situácie.
- ▶ **Palubný počítač neotvárajte.** Otvorením sa môže palubný počítač poškodiť a zaniká nárok na záruku.
- ▶ **Palubný počítač nepoužívajte ako držadlo.** Keď budete zdvíhať eBike za palubný počítač, počítač môžete neopraviteľne poškodiť.
- ▶ **Nekladte bicykel dolu hlavou na riadidlá a sedadlom dole, ak palubný počítač alebo jeho držiak prečnievajú cez riadidlá.** Palubný počítač alebo držiak sa môžu neopraviteľne poškodiť. Palubný počítač odoberte aj pred upnutím bicykla do montážneho držiaka, aby ste predišli vypadnutiu alebo poškodeniu palubného počítača.
- ▶ **Pozor!** Pri používaní palubného počítača s rozhraním *Bluetooth*[®] a/alebo WiFi môže dôjsť k rušeniu iných prístrojov a zariadení, lietadiel a medicínskych zariadení (napríklad kardiostimulátorov, načúvacích prístrojov). Taktiež nie je možné úplne vylúčiť negatívny vplyv na ľudí a zvieratá nachádzajúce sa v bezprostrednom okolí. Palubný počítač s rozhraním *Bluetooth*[®] nepoužívajte v blízkosti medicínskych zariadení, čerpacích staníc, chemických zariadení, oblastí s nebezpečenstvom výbuchu a oblastí s prítomnosťou výbušnín. Palubný počítač s rozhraním *Bluetooth*[®] nepoužívajte v lietadlách. Zabráňte dlhodobjšiemu prevádzkovaniu v priamej blízkosti tela.

- ▶ Slovné označenie *Bluetooth®*, ako aj obrazové znaky (logá) sú registrovanými ochrannými známkami a vlastníctvom spoločnosti Bluetooth SIG, Inc. Akékoľvek použitie tohto slovného označenia/obrazových znakov systémom Bosch eBike Systems je licencované.
- ▶ **Palubný počítač je vybavený rádiovým rozhraním. Dodržiavajte lokálne prevádzkové obmedzenia, napríklad v lietadlách alebo nemocniciach.**

Bezpečnostné upozornenia týkajúce sa navigácie

- ▶ **Počas jazdy neplánujte žiadne trasy. Zastavte a nový cieľ zadávajte, až keď stojíte.** Ak sa nekoncentrujete výlučne na cestnú premávku, riskujete, že sa stanete účastníkom nehody.
- ▶ **Prerušte trasu, keď vám navigácia navrhuje cestu, ktorá je so zreteľom na vaše schopnosti odvážna, riskantná alebo nebezpečná.** Dajte si navrhnúť navigačným prístrojom alternatívnu trasu.
- ▶ **Neignorujte dopravné značenie, aj keď vám navigácia udáva určitú cestu.** Staveniská alebo časovo obmedzené obchádzky navigačný systém nedokáže zohľadniť.
- ▶ **Navigáciu nepoužívajte v situáciách kritických z hľadiska bezpečnosti a v nejasných situáciách (uzávierky ciest, obchádzky atď.).** Stále majte so sebou doplnkové mapy a komunikačné prostriedky.

Ochrana osobných údajov

Ak sa palubný počítač posiela pri servisnej udalosti do servisu Bosch, údaje uložené na zariadení môžu byť v prípade potreby poskytnuté spoločnosti Bosch.

Srdečne blahoželáme

Srdečne blahoželáme ku kúpe tohto počítača pre systém eBike.

Kiox preberá riadenie eBike a spoľahlivo informuje o všetkých jazdných údajoch.

- Palubný počítač eBike so samostatnou ovládacou jednotkou
- Možné *Bluetooth*[®] spojenie s náprsným popruhom na meranie frekvencie srdca

Aktualizácie

Funkcie vášho zariadenia Kiox sa neustále rozširujú. Aktualizujte si vždy vašu smartfónovú aplikáciu **Bosch eBike Connect** na najnovšiu verziu. Pomocou tejto aplikácie si môžete stiahnuť nové funkcie a preniesť na váš Kiox.

Okrem znázornených funkcií sa môže stať, že budú kedykoľvek zavedené zmeny softvéru s cieľom odstránenia chýb a rozšírenia funkcií.

Opis výrobku a výkonu

Používanie v súlade s určením

Palubný počítač Kiox je určený na riadenie systému eBike Bosch a na zobrazovanie údajov o jazde.

Aby ste mohli palubný počítač Kiox využívať v plnom rozsahu, potrebný je kompatibilný smartfón s aplikáciou eBike Connect (k dispozícii v App Store alebo na Google Play Store) a registrácia na portáli eBike Connect (www.ebike-connect.com).

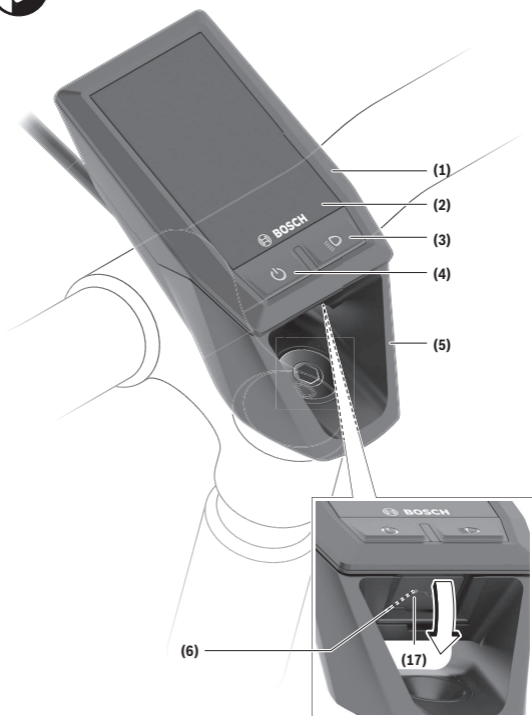

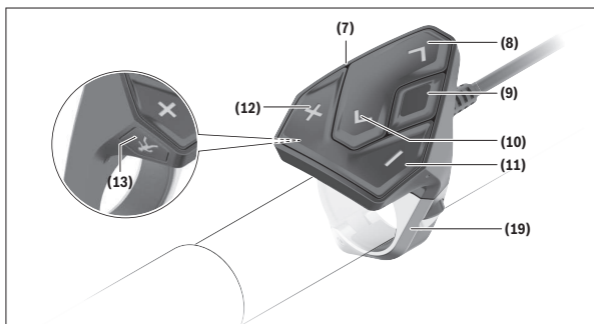

Vyobrazené komponenty

- (1) Palubný počítač
- (2) Displej
- (3) Tlačidlo osvetlenia bicykla
- (4) Vypínač palubného počítača
- (5) Držiak palubného počítača
- (6) USB prípojka
- (7) Ovládacia jednotka
- (8) Tlačidlo listovania dopredu/doprava >
- (9) Tlačidlo výberu
- (10) Tlačidlo listovania dozadu/doľava <
- (11) Tlačidlo zníženia úrovne podpory -/
Tlačidlo listovania nadol
- (12) Tlačidlo zvýšenia úrovne podpory +/
Tlačidlo listovania nahor
- (13) Tlačidlo pomoci pri presune
- (17) Ochranný kryt USB prípojky^{A)}
- (19) Držiak ovládacej jednotky

A) k dispozícii ako náhradná súčiastka

Technické údaje

Palubný počítač		Kiox
Kód výrobu		BUI330
Nabíjací prúd USB prípojky max. ^{A)}	mA	1 000
Nabíjacie napätie USB prípojky	V	5
Nabíjací kábel USB ^{B)}		1 270 016 360
Prevádzková teplota	°C	-5 až +40
Nabíjacia teplota	°C	0 až +40
Skladovacia teplota	°C	+10 až +40
Lítiovo-iónový akumulátor interný	V mAh	3,7 230
Stupeň ochrany ^{C)}		IP x7
Hmotnosť cca	g	60
<i>Bluetooth® Low Energy</i>		
– Frekvencia	MHz	2 400–2 480
– Vysielací výkon	mW	< 10

A) pri teplote okolia <25 °C

B) nie je súčasťou štandardnej dodávky

C) Pri zatvorenom kryte USB

Vyhlásenie o zhode

Týmto Robert Bosch GmbH, Bosch eBike Systems, vyhlasuje, že typ rádiového systému **Kiox** vyhovuje smernici 2014/53/EÚ. Úplné znenie vyhlásenia o zhode EÚ nájdete na nasledujúcej internetovej adrese:

<https://www.ebike-connect.com/conformity>.

Montáž

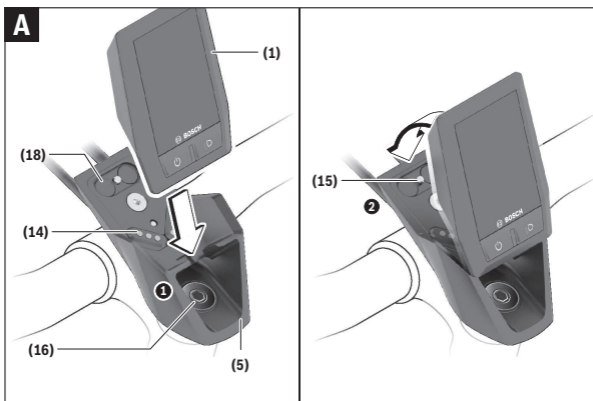

- (1) Palubný počítač
- (5) Držiak palubného počítača
- (14) Kontakty na pohonnú jednotku
- (15) Poistná skrutka palubného počítača
- (16) Skrutka bloku riadenia
- (18) Magnetický držiak

Vkladanie a vyberanie palubného počítača (pozri obrázok A)

Nasadíte Kiox najprv spodnou časťou na držiak (5) a mierne ho naklápajte smerom dopredu, kým palubný počítač nebude citelne upevnený v magnetickom držiaku.

Pri vyberaní uchopte palubný počítač za horný koniec a ťahajte ho k sebe, kým sa neuvoľní z magnetického držiaka.

► Ak eBike odstavíte, odoberte palubný počítač.

Palubný počítač je možné zaistiť v držiaku proti odobratiu. Povoľte pritom skrutku bloku riadenia (16) tak, aby bolo možné držiak Kiox otočiť nabok.

Vložte palubný počítač do držiaka. Naskrutkujte poistnú skrutku (M3, dĺžka 6 mm) zdola do príslušného závitu palubného počítača (použitie dlhšej skrutky môže poškodiť palubný počítač). Otočte držiak naspäť a utiahnite skrutku bloku riadenia podľa pokynov výrobcu.

Prevádzka

Pred prvým uvedením do prevádzky

Kiox sa dodáva s čiastočne nabitým akumulátorom. Pred prvým použitím je nutné tento akumulátor nabíjať minimálne 1 h cez USB prípojku (pozri „Napájanie palubného počítača energiou“, Stránka Slovenčina – 15) alebo cez systém eBike.

Ovládaci jednotku je nutné upevniť tak, aby boli tlačidlá vzhľadom na riadidlá takmer vertikálne.

Pri prvom uvedení do prevádzky sa najprv zobrazí výber jazyka a potom sa môžete cez položku menu **<Intro to Kiox (Uvedenie Kiox)>** dostať k informáciám o dôležitých funkciách a zobrazeniach. Položka menu sa dá aj neskôr vyvolať cez **<Settings (Nastavenia)>** → **<Information (Informácie)>**.

Zapnutie/vypnutie palubného počítača

Na **zapnutie** a **vypnutie** palubného počítača stlačte krátko vypínač **(4)**.

Výber systémových nastavení

Nasadte palubný počítač do držiaka a postupujte pri zastavenom bicykli takto:

Prejdite na stavovú obrazovku (pomocou tlačidla **< (10)** na ovládacej jednotke až po prvé zobrazenie) a vyvolajte pomocou tlačidla výberu **(9)** **<Settings (Nastavenia)>**.

Tlačidlami **- (11)** a **+ (12)** môžete zvoliť želané nastavenie a toto nastavenie, prípadne ďalšie rozšírené menu môžete otvoriť tlačidlom výberu **(9)**. Z aktuálneho nastavovacieho menu sa môžete pomocou tlačidla **< (10)** vrátiť do predchádzajúceho menu.

V položke **<Sys settings (Systémové nastavenia)>** môžete vykonať tieto nastavenia:

- **<Brightness (Jas)>**
Jas sa dá nastavovať v 10 krokoch v rozmedzí 0 – 100 %. Tlačidlami **</>** sa hodnoty môžu nastaviť a tlačidlami **+/-** vybrať. Možnosťou **<Automatic (Automaticky)>** sa jas automaticky prispôsobí okolitému svetlu.
- **<Time (Čas)>**
Tlačidlami **</>** sa hodnoty môžu nastaviť a tlačidlami **+/-** vybrať.
- **<Date [DD.Mon.YYYY] (Dátum [DD.Mon.LLLL])>**
Tu sa dá nastaviť aktuálny dátum.
- **<Time zone (Časové pásmo)>**
Tu sa dá zvoliť vhodná časová zóna.
- **<24h form (24-hodinový formát času)>**
Tento časový formát sa dá vypnúť alebo zapnúť.
- **<Brgh backg. (Svetlé pozadie)>**
Svetlé pozadie sa dá vypnúť alebo zapnúť.
- **<Imp. units (Imperiálne jednotky)>**
Keď sa táto možnosť zapne, použijú sa angloamerické merné jednotky (napr. míle namiesto kilometrov).
- **<Language (Jazyk)>**
Tu sa z 9 jazykov dá vybrať želaný jazyk rozhrania.
- **<Factory reset (Obnovenie z výroby)>**
Cez túto položku menu sa dajú obnoviť výrobné nastavenia palubného počítača.

Uvedenie systému eBike do prevádzky

Predpoklady

Systém eBike sa dá aktivovať len vtedy, ak sú splnené nasledujúce predpoklady:

- Vložený je dostatočne nabitý akumulátor eBike (pozri návod na používanie akumulátora).
- Palubný počítač je správne vložený v držiaku.

Zapnutie/vypnutie systému eBike

Na **zapnutie** systému eBike máte nasledujúce možnosti:

- Pri vloženom palubnom počítači a vloženom akumulátore eBike stlačte raz krátko vypínač **(4)** palubného počítača.

- Stlačte pri vloženej palubnej počítaci vypínač akumulátora eBike (možné sú špecifické riešenia výrobcu bicyklov, ktoré neumožňujú prístup k vypínaču akumulátora; pozri návod na obsluhu akumulátora).

Pohon sa aktivuje, hneď ako šliapnete do pedálov (okrem funkcie pomoci pri presune alebo úrovne podpory **OFF**). Výkon motora sa riadi podľa nastavenej úrovne podpory na palubnej počítaci.

Ak v normálnej prevádzke prestanete šliapať do pedálov alebo dosiahnete rýchlosť **25/45 km/h**, podpora pomocou pohonu eBike sa vypne. Pohon sa aktivuje znova automaticky, hneď ako šliapnete do pedálov a rýchlosť je nižšia ako **25/45 km/h**.

Na **vypnutie** systému eBike máte nasledujúce možnosti:

- Stlačte vypínač **(4)** palubného počítaca.
- Vypnite akumulátor eBike jeho vypínačom (možné sú riešenia výrobcu bicyklov, pri ktorých nie je prístup k vypínaču akumulátora; pozri návod na používanie akumulátora).
- Vyberte palubný počítac z držiaka.

Ak sa približne 10 minút nevyžiada od pohonu eBike žiaden výkon (napr. pretože eBike stojí) a nestlačí sa žiadne tlačidlo na palubnej počítaci alebo ovládacej jednotke eBike, systém eBike a tým aj akumulátor sa automaticky vypne z dôvodu úspory energie.

Napájanie palubného počítaca energiou

Ak je palubný počítac vložený v držiaku **(5)**, do eBike je vložený dostatočne nabitý akumulátor eBike a je zapnutý systém eBike, akumulátor palubného počítaca je napájaný a nabíjaný energiou z akumulátora eBike.

Ak sa palubný počítac vyberie z držiaka **(5)**, napájanie energiou zabezpečuje akumulátor palubného počítaca. Ak je akumulátor palubného počítaca slabý, na displeji sa zobrazí výstražné hlásenie.

Aby sa akumulátor palubného počítaca dobil, opäť vložte palubný počítac do držiaka **(5)**. Nezabudnite, že ak akumulátor eBike práve nenabíjate, systém eBike sa po 10 minútach nečinnosti automaticky vypne. V takom prípade sa ukončí aj nabíjanie akumulátora palubného počítaca.

Palubný počítac môžete nabiť aj cez USB prípojku **(6)**. Na tento účel otvorte ochranný kryt **(17)**. Spojte USB zásuvku palubného počítaca pomocou micro USB kábla s bežnou USB nabíjačkou (nie je súčasťou štandardnej dodávky) alebo USB prípojkou počítaca (max. **5 V** nabíjacie napätie; max. **1000 mA** nabíjací prúd).

Ak sa palubný počítač vyberie z držiaka **(5)**, zostanú všetky hodnoty funkcií uložené a môžu sa naďalej zobrazovať.

Po použití je nutné USB prípojku opäť starostlivo uzatvoriť pomocou ochranného krytu **(17)**.

Bez nového nabitia akumulátora Kiox sa údaje dátumu a času uchovávajú maximálne 6 mesiacov. Po opätovnom zapnutí sa v prípade pripojenia *Bluetooth*® k aplikácii a úspešnej lokalizácii GPS na smartfóne resetuje dátum a čas.

Upozornenie: Kiox sa nabíja **iba** v zapnutom stave.

Upozornenie: Ak sa Kiox počas nabíjania USB káblom vypne, možno Kiox znova zapnúť až vtedy, ak sa odpojí USB kábel.

Upozornenie: Akumulátor palubného počítača by sa mal dobíjať každé tri mesiace jednu hodinu, aby sa dosiahla maximálna životnosť akumulátora palubného počítača.

Indikácia stavu nabitia akumulátora

Indikátor stavu nabitia akumulátora eBike **d** (pozri „Úvodná obrazovka,, Stránka Slovenčina – 26) je možné odčítať na stavovej obrazovke a v stavovom riadku. Stav nabitia akumulátora eBike si môžete prečítať tiež na LED diódach na samotnom akumulátore eBike.

Farba indikátora	Vysvetlenie
Bielá	Akumulátor eBike je nabitý na viac ako 30 %.
Žltá	Akumulátor eBike je nabitý od 15 % do 30 %.
Červená	Akumulátor eBike je nabitý od 0 % do 15 %.
Červená + !	Kapacita pre podporu pohonu je spotrebovaná a podpora sa vypne. Zvyšná kapacita sa využije na osvetlenie bicykla a na palubný počítač.

Ak sa akumulátor eBike nabíja na bicykli, zobrazí sa príslušné hlásenie.

Ak palubný počítač vyberiete z držiaka **(5)**, uloží sa posledný zobrazený stav nabitia akumulátora.

Skladovací režim/resetovanie Kiox

Ovládací počítač obsahuje šetriaci skladovací režim, ktorý znižuje vybíjanie interného akumulátora na minimum. Pritom dôjde k strate dátumu a času.

Tento režim je možné spustiť dlhým stlačením (minimálne 8 s) vypínača **(4)** palubného počítača.

Ak sa palubný počítač krátkym stlačením vypínača **(4)** nespustí, nachádza sa v skladovacom režime.

Ak stlačíte vypínač **(4)** na minimálne 2 s, môžete skladovací režim opäť ukončiť.

Palubný počítač rozpozná, či sa nachádza v úplne funkčnom stave. Ak v plne funkčnom stave stlačíte vypínač **(4)** na minimálne 8 s, prejde palubný počítač do skladovacieho režimu. Ak by sa Kiox napriek očakávaniu nenachádzal vo funkčnom stave a nebolo ho už možné ovládať, resetuje sa dlhým stlačením (minimálne 8 s) vypínača **(4)**. Po resetovaní sa palubný počítač automaticky reštartuje po cca 5 s. Ak by sa Kiox znova nespustil, stlačte vypínač **(4)** na 2 s.

Ak chcete Kiox resetovať na výrobné nastavenia, zvolte **<Settings (Nastavenia)>** → **<Sys settings (Systémové nastavenia)>** → **<Factory reset (Obnovenie z výroby)>**. Všetky údaje používateľa sa pritom stratia.

Nastavenie úrovne podpory

Na ovládacej jednotke **(7)** môžete nastaviť, ako intenzívne vás pohon eBike podporuje pri šliapaní. Úroveň podpory môžete kedykoľvek, aj počas jazdy, zmeniť.

Upozornenie: V jednotlivých vyhotoveniach je možné, že je úroveň podpory nastavená vopred a nemôže sa meniť. Tiež je možné, že je k dispozícii na výber menej úrovni podpory, ako je tu uvedené.

Maximálne sú k dispozícii nasledujúce úrovne podpory:

- **OFF:** podpora motora je vypnutá, eBike sa môže pohybovať ako normálny bicykel len šliapaním do pedálov. Pomoc pri presune nemožno na tejto úrovni podpory aktivovať.
- **ECO:** účinná podpora pri maximálnej efektívnosti, pre maximálny dojazd
- **TOUR:** rovnomerná podpora, pre jazdy s veľkým dojazdom

– **SPORT/eMTB:**

SPORT: intenzívna podpora, pre športovú jazdu na horských trasách a v mestskej premávke

eMTB: optimálna podpora v každom teréne, športový rozjazd, lepšia dynamika, maximálna výkonnosť (**eMTB** k dispozícii len v kombinácii s pohonnými jednotkami BDU 250P CX, BDU365, BDU450 CX a BDU480 CX. Prípadne môže byť potrebná aktualizácia softvéru.)

– **TURBO:** maximálna podpora až do vysokých frekvencií šliapania, pre športovú jazdu

Úroveň podpory **zvýšite** stláčaním tlačidla **+** (**12**) na ovládacej jednotke dotedy, kým sa na indikátore neobjaví požadovaná úroveň podpory. **Zníženie** dosiahnete pomocou tlačidla **-** (**11**).

Vyvolaný výkon motora sa zobrazí na displeji **h** (pozri „Úvodná obrazovka,, Stránka Slovenčina – 26). Maximálny výkon motora závisí od zvolenej úrovne podpory.

Ak palubný počítač vyberiete z držiaka (**5**), uloží sa naposledy zobrazená úroveň podpory.

Zapnutie/vypnutie pomoci pri presune

Funkcia pomoc pri presune vám môže uľahčiť presun eBike. Rýchlosť v tejto funkcii závisí od zaradeného prevodového stupňa a môže dosahovať maximálne **6 km/h**. Čím menší je zvolený prevodový stupeň, tým menšia je rýchlosť vo funkcii pomoc pri presune (pri plnom výkone).

► **Funkcia pomoc pri presune sa smie používať výlučne pri presune**

eBike. Ak kolesá eBike nemajú pri použití pomoci pri presune kontakt s podkladom, hrozí nebezpečenstvo poranenia.

Na **aktivovanie** pomoci pri presune krátko stlačte tlačidlo **WALK** na vašom palubnom počítači. Po aktivovaní stlačte v priebehu 3 s tlačidlo **+** a podržte ho stlačené. Zapne sa pohon eBike.

Upozornenie: Pomoc pri presune nemožno pri úrovni podpory **OFF** aktívovať.

Pomoc pri presune sa **vypne**, hneď ako nastane jeden z nasledujúcich prípadov:

- Uvoľníte tlačidlo **+**
- Kolesá eBike sa zablokujú (napr. brzdami alebo nárazom na prekážku),
- rýchlosť prekročí **6 km/h**.

Fungovanie pomoci pri presune podlieha špecifickým predpisom danej krajiny, preto sa môže odlišovať od opisu uvedeného vyššie alebo môže byť deaktivované.

Zapnutie/vypnutie osvetlenia bicykla

Vo vyhotovení, pri ktorom je jazdné svetlo napájané systémom eBike, môžete pomocou palubného počítača zapnúť a vypnúť predné a zadné svetlo súčasne pomocou tlačidla osvetlenia bicykla **(3)**.

Pred každou jazdou skontrolujte správne fungovanie osvetlenia bicykla. Pri zapnutom svetle svieti indikácia jazdného svetla **c** (pozri „Úvodná obrazovka,, Stránka Slovenčina – 26) na stavovej lište na displeji.

Zapnutie a vypnutie osvetlenia bicykla nemá žiaden vplyv na podsvietenie displeja.

Vytvorenie profilu používateľa

Aby ste mohli využívať všetky funkcie palubného počítača, musíte sa zaregistrovať online.

Cez profil používateľa si môžete okrem iného pozrieť svoje údaje o jazde, offline naplánovať trasy a preniesť ich na palubný počítač.

Profil používateľa si môžete založiť prostredníctvom aplikácie **Bosch eBike Connect** alebo priamo na www.ebike-connect.com. Zadaťte údaje potrebné na registráciu. Môžete si zdarma stiahnuť aplikáciu **Bosch eBike Connect** na váš smartfón z App Store (pre smartfóny Apple iPhone), resp. z Google Play Store (pre zariadenia s Androidom).

Spojenie palubného počítača s aplikáciou Bosch eBike Connect

Spojenie so smartfónom sa vytvorí takto:

- Spustíte aplikáciu.
- Vyberte záložku **<Môj e-bicykel>**.
- Vyberte **<Pridať nové zariadenie e-bicykla>**.
- Vložte **Kiox**.

Teraz sa v aplikácii zobrazí príslušné upozornenie, že sa na palubnom počítači má stlačiť tlačidlo osvetlenia bicykla **(3)** na 5 s.

Stlačte na 5 s tlačidlo **(3)**. Palubný počítač automaticky aktivuje spojenie *Bluetooth® Low Energy* a prejde do režimu párovania.

Postupujte podľa pokynov na obrazovke. Po skončení procesu párovania sa údaje používateľa synchronizujú.

Upozornenie: Spojenie *Bluetooth*[®] sa nemusí aktivovať manuálne.

Activity tracking (Sledovanie aktivity)

Na zaznamenávanie aktivít je potrebná registrácia, príp. prihlásenie na portáli eBike-Connect a v aplikácii eBike-Connect.

Na zaznamenávanie aktivít musíte povoliť ukladanie údajov o polohe na portáli, príp. v aplikácii. Len tak sa vaše aktivity zobrazia na portáli alebo v aplikácii. Zaznamenanie polohy prebehne iba vtedy, keď ste na palubnom počítači prihlásení ako používateľ.

eShift (voliteľne)

Pod pojmom eShift sa rozumie začlenenie elektronických prehadzovacích systémov do systému eBike. Výrobca vytvoril elektrické spojenie komponentov eShift s pohonnou jednotkou. Ovládanie elektronických prehadzovacích systémov je opísané v samostatnom návode na obsluhu.

eSuspension (voliteľne)

Pod pojmom eSuspension sa rozumie začlenenie elektronických tlmiacich a pružiacich prvkov do systému eBike. Prostredníctvom **Quick menu (Rýchle menu)** sa môžu zvoliť vopred definované nastavenia pre systém eSuspension, keď je taký systém integrovaný vo vašom eBike.

Keď sa zapne systém alebo vloží Kiox do držiaka, krátko sa zobrazí, ktorý režim eSuspension je aktivovaný. Spustí sa stále ten režim, ktorý bol naposledy aktívny.

Keď Kiox vyberiete z držiaka, keď je akumulátor vybitý alebo idete na svetelnej rezerve, pruženie sa nastaví na mäkký režim.

Podrobnosti o nastaveniach nájdete v návode na používanie výrobcu eSuspension.

Systém eSuspension je k dispozícii spolu s palubným počítačom Kiox a možný je v kombinácii s pohonnými jednotkami BDU450 CX, BDU480 CX a BDU490P.

ABS – antiblokovací systém (voliteľne)

Keď je eBike vybavený systémom ABS eBike, kontrolka sa zobrazí pri spustení systému, ako aj v prípade poruchy na displeji palubného počítača. Kon-

trolka zhasne, keď na eBike jazdíte rýchlejšie ako **6 km/h** a ABS nezistí žiadnu poruchu. Ak sa počas jazdy vyskytne porucha ABS, kontrolka na displeji vás varuje, že systém ABS je neaktívny. Keď chybu potvrdíte, potom sa namiesto stavu nabitia objaví text **<(ABS)>**. V jazde môžete pokračovať a naďalej budete upozorňovaný na neaktívny systém ABS.

Podrobnosti o ABS a činnosti nájdete v návode na používanie ABS.

Lock (prémiová funkcia)

Funkcia Lock je dostupná v **<Obchod>** aplikácie eBike Connect. Po zriadení funkcie Lock a aktivovaní Lock vybratím palubného počítača je deaktivovaná podpora pohonnej jednotky eBike. Aktivácia je možná len s palubným počítačom, ktorý patrí k danému eBike.

Funkcia Lock je viazaná na vaše **používateľské konto**, ktorým sa prihlasujete do aplikácie **eBike Connect**. S týmto kontom môžete funkciu Lock využívať na palubnom počítači a cez tento palubný počítač aktivovať na maximálne 4 eBike.

Medzi 2 aktivovaniami Lock musia uplynúť 2 hodiny.

Pozor! Keď v aplikácii, na palubnom počítači alebo na portáli vykonáte nastavenie, ktoré vedie k nevýhodám pri funkcii Lock (napr. vymazanie vášho eBike alebo používateľského konta), najprv sa vám zobrazia výstražné hlásenia. **Prosím, dôkladne si ich prečítajte a konajte podľa vygenerovaných hlásení (napr. pred vymazaním vášho eBike alebo používateľského konta).**

Kompatibilita

Funkcia Lock je kompatibilná s týmito výrobnými sériami Bosch eBike:

Pohonná jednotka	Výrobná séria
BDU3xx	Active Line, Active Line Plus, Performance Line
BDU4xx	Performance Line Speed, Cargo Line, Cargo Line Speed, Performance Line CX

Zriadenie funkcie Lock

Na zriadenie funkcie Lock musia byť splnené nasledujúce predpoklady:

- Získali ste funkciu Lock.

- Palubný počítač je vsadený v držiaka na eBike.
- Palubný počítač je cez *Bluetooth*® spojený so smartfónom.
- Smartfón je pripojený k internetu.

Chodte vo vašej aplikácii eBike Connect na položku menu **<Môj e-bicykel>** a zriadte funkciu Lock pre svoj eBike tak, že tlačidlo **<Funkcia Lock>** posuniete doprava.

Odteraz môžete podporu pohonnej jednotky deaktivovať vybratím palubného počítača z držiaka. Deaktivácia sa dá zrušiť opäť len palubným počítačom použitým pri zriadení funkcie.

Aj pri aktivovanej funkcii Lock môžete eBike naďalej používať bez podpory pohonnou jednotkou.

Spôsob činnosti

V spojení s funkciou Lock funguje palubný počítač podobne ako kľúč pohonnej jednotky. Lock sa aktivuje a deaktivuje vybratím a vložení palubného počítača. Stav funkcie Lock sa po vložení zobrazí cca na 3 s na displeji palubného počítača symbolom zámku.

Vyberte palubný počítač z držiaka, keď opustíte eBike, aby funkcia Lock mohla plniť svoju úlohu.

Keď palubný počítač použitý pri zriadení funkcie Lock nie je vložený do držiaka na vašom eBike, pohon vám neposkytne podporu. Naďalej však môžete eBike používať bez podpory.

Upozornenie: Funkcia Lock nie je ochranou proti krádeži, ale len doplnkom k mechanickému zámku! Funkcia Lock neznamená mechanické zablokovanie eBike alebo podobne. Deaktivuje sa len podpora pohonnou jednotkou.

Keď chcete tretím stranám poskytnúť dočasný alebo trvalý prístup k vášmu eBike, deaktivujte funkciu Lock v aplikácii eBike Connect.

Keď vyberiete z držiaka palubný počítač, pohonná jednotka vydá zvuk zamykania (**jeden** zvukový signál), aby oznámila, že podpora pohonom je vypnutá.

Upozornenie: Zvuk sa vydá len vtedy, pokiaľ je systém zapnutý.

Keď palubný počítač znova vložíte do držiaka, pohonná jednotka vydá dva zvuky odomykania (**dva** zvukové signály), aby oznámila, že podpora pohonom je opäť možná.

Zvuk zamykania vám pomôže zistiť, či je funkcia Lock na vašom eBike aktivovaná. Akustické spätné hlásenie je štandardne aktivované, avšak pod **<Môj e-bicykel>** po výbere symbolu Lock pod vašim eBike sa dá deaktivovať.

V aplikácii eBike Connect sa zobrazí funkcia Lock pod **<Môj e-bicykel>** symbolom Lock na bicykloch.

Pozor: Symbol Lock sa zobrazí len pre eBike, ktoré sú kompatibilné s funkciou Lock. Dodržiavajte údaje v kapitole kompatibilita.

Obráťte sa, prosím, na vášho predajcu bicyklov:

- keď už nemôžete zriadiť alebo vypnúť funkciu Lock,
- keď je vaše konto eBike Connect vymazané alebo deaktivované a funkcia Lock je ešte zriadená.

Výmena komponentov eBike a funkcia Lock

Výmena smartfónu

1. Nainštalujte aplikáciu eBike Connect na novom smartfóne.
2. Prihláste sa **tým istým** kontom, ktorým sa aktivovali funkciu Lock.
3. Spojte svoj smartfón s palubným počítačom, keď je palubný počítač zasunutý v držiaku.
4. V aplikácii eBike Connect sa funkcia Lock zobrazí ako zriadená.

Výmena palubného počítača

1. Spojte svoj smartfón s palubným počítačom, keď je palubný počítač zasunutý v držiaku.
2. V aplikácii eBike Connect sa funkcia Lock zobrazí ako zriadená.

Výmena pohonnej jednotky

1. V aplikácii eBike Connect sa funkcia Lock zobrazí ako deaktivovaná.
2. Aktivujte funkciu Lock tak, že tlačidlo **funkcie Lock** posuniete doprava.

Aktualizácie softvéru

Aktualizácie softvéru sa prenášajú na pozadí z aplikácie na palubný počítač, pokiaľ je aplikácia spojená s palubným počítačom. Ak je aktualizácia kompletné prenesená, zobrazí sa **trikrát** pri novom spustení palubného počítača.

Alternatívne môžete na **<Sys settings (Systémové nastavenia)>** skontrolovať, či je k dispozícii aktualizácia.

Napájanie externých zariadení cez USB prípojku

Pomocou USB prípojky môžete prevádzkovať alebo dobíjať väčšinu zariadení, ktoré je možné napájať cez USB (napr. rôzne mobilné telefóny).

Predpokladom nabíjania je, že do eBike je vložený palubný počítač a dostatočne nabitý akumulátor.

Otvorte ochranný kryt **(17)** USB prípojky na palubnom počítači. Spojte USB prípojku externého zariadenia pomocou nabíjacieho USB kábla micro A – micro B (v predaji u vášho predajcu Bosch eBike) s USB zásuvkou **(6)** na palubnom počítači.

Po odpojení spotrebiča je nutné USB prípojku opäť starostlivo uzatvoriť pomocou ochranného krytu **(17)**.

USB spojenie nie je vodotesné. Počas jazdy v daždi sa nesmú pripájať externé zariadenia a USB prípojka musí byť úplne zatvorená ochranným krytom (17).

Pozor: Pripojené spotrebiče môžu obmedziť dojazd eBike.

Indikátory a nastavenia palubného počítača

Upozornenie: Všetky znázornenia a texty obrazoviek na nasledujúcich stranách zodpovedajú stavu vydania softvéru. Po aktualizácii softvéru sa môžu mierne zmeniť zobrazenia a/alebo texty obrazoviek.

Logika ovládania

Tlačidlami **< (10)** a **> (8)** sa môžete dostať na jednotlivé obrazovky s informáciami o jazde aj počas jazdy. Obidve ruky tak môžu zostať počas jazdy na riadidlách.

Tlačidlami **+ (12)** a **- (11)** môžete zvyšovať alebo znižovať úroveň podpory.

<Settings (Nastavenia)>, ku ktorým sa dá dostať cez **Status screen (Stavová obrazovka)**, sa počas jazdy nemôžu upravovať.

Pomocou tlačidla výberu **(9)** môžete vykonávať tieto funkcie:

- Počas jazdy získate prístup k rýchlemu menu.
- Počas státia môžete na obrazovke nastavení **Status screen (Stavová obrazovka)** vyvolať menu nastavení.
- Môžete potvrdiť hodnoty a informačné oznámenia.
- Môžete opustiť dialógové okno.

Ak palubný počítač vyberiete z držiaka a nevypnete ho, budú sa informácie z naposledy prejdenej trasy a tiež stavové informácie zobrazovať za sebou v slučke.

Ak sa po vybratí z držiaka nestlačí žiadne tlačidlo, palubný počítač sa vypne po 1 minúte.

Poradie zobrazení

Keď je palubný počítač je správne vložený v držiaku, je možné za sebou vyvolať nasledujúce zobrazenia:

1. Úvodná obrazovka
2. Denný čas a dojazd
3. Trasa a čas jazdy
4. Výkon a frekvencia šliapania
5. Priemerná rýchlosť a maximálna rýchlosť
6. Trasa, dojazd, výkon a frekvencia srdca
7. Frekvencia srdca
8. Spotreba kalórií a celková trasa

9. Stavová obrazovka

Úvodná obrazovka

Hneď ako nasadíte zapnutý palubný počítač na držiak, zobrazí sa úvodná obrazovka.

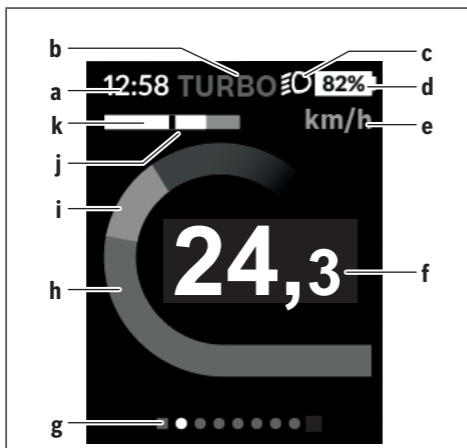

- a** Indikátor času/rýchlosti
- b** Zobrazenie úrovne podpory
- c** Indikátor jazdného svetla
- d** Zobrazenie stavu nabitia akumulátora eBike
- e** Zobrazenie jednotky rýchlosti^{A)}
- f** Rýchlosť
- g** Orientačná lišta
- h** Výkon motora
- i** Vlastný výkon
- j** Priemerná rýchlosť

k Vyhodnotenie výkonu

A) Možno ju zmeniť cez stavovú obrazovku **<Settings (Nastavenia)>**.

Indikátory **a...d** tvoria stavovú lištu a sú zobrazené na každej obrazovke. Ak sa na samotnej obrazovke už zobrazuje rýchlosť, prepne sa indikátor **a** na aktuálny čas v hodinách a minútach. Na stavovej lište sú zobrazené:

- **Rýchlosť/čas:** aktuálna rýchlosť v km/h alebo mph, príp. aktuálny čas
- **Úroveň podpory:** zobrazenie aktuálne zvolenej podpory pomocou farebného kódu
- **Svetlo:** symbol pre zapnuté svetlo
- **Stav nabitia batérie eBike:** percentuálne zobrazenie aktuálneho stavu nabitia

Vo vyhodnotení výkonu **k** sa graficky zobrazuje rýchlosť (biely prúžok) v pomere k priemernej rýchlosti **j**. Pomocou grafiky môžete priamo vidieť, či sa vaša aktuálna rýchlosť nachádza nad alebo pod vašou priemernou rýchlosťou (vľavo od čiernej čiarky = pod priemernou rýchlosťou; vpravo od čiernej čiarky = nad priemernou rýchlosťou).

Pomocou orientačnej lišty **g** môžete vidieť, na akej obrazovke sa nachádzate. Vaša aktuálna obrazovka je zvýraznená. Tlačidlami **< (10)** a **> (8)** môžete aktivovať ďalšie obrazovky.

Z prvej úvodnej obrazovky sa dostanete na stavovú obrazovku pomocou tlačidla **< (10)**.

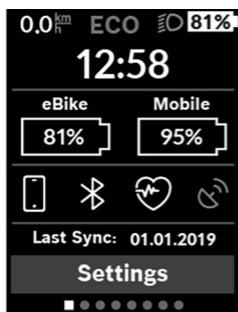
Status screen (Stavová obrazovka)

Na stavovej obrazovke máte okrem stavovej lišty zobrazený tiež aktuálny čas, stav nabitia všetkých akumulátorov vášho eBike a stav nabitia akumulátora vášho smartfónu, ak je smartfón pripojený cez *Bluetooth®*.

Nižšie sú prípadne zobrazené symboly na zobrazenie aktivovanej funkcie *Bluetooth®* alebo zariadenia pripojeného cez *Bluetooth®* (napr. merač frekvencie srdca). Rovnako sa vám zobrazí dátum poslednej synchronizácie medzi smartfónom a Kiox.

V spodnej oblasti máte prístup k **<Settings (Nastavenia)>**.

<Settings (Nastavenia)>

K menu nastavení sa dostanete cez stavovú obrazovku. K **<Settings (Nastavenia)>** sa nedá dostať a upravovať ich počas jazdy.

Tlačidlami **- (11)** a **+ (12)** môžete zvoliť želané nastavenie a toto nastavenie, prípadne ďalšie rozšírené menu môžete otvoriť tlačidlom výberu **(9)**. Z aktuálneho nastavovacieho menu sa môžete pomocou tlačidla **< (10)** vrátiť do predchádzajúceho menu.

Na prvej navigačnej úrovni nájdete tieto nadradené oblasti:

- **<Registration (Registrácia)>** Tu sa môžete prihlásiť, ak ste sa ešte neprihlásili cez aplikáciu alebo portál. Táto položka menu sa zobrazí len vtedy, keď ste sa ešte neprihlásili.
- **<My eBike (Môj eBike)>** – Nastavenia týkajúce sa vášho eBike: Počítadlá, ako denné kilometre a priemerné hodnoty, môžete nastaviť automaticky alebo manuálne na „0“ a tiež resetovať dojazd. Túto výrobcom prednastavenú hodnotu obvodu kolesa môžete zmeniť o $\pm 5\%$. Ak je váš eBike vybavený s **eShift**, môžete tu nakonfigurovať aj váš systém eShift. Výrobca bicyklov môže za základ termínu servisu používať kilometrický výkon a/alebo časový úsek. Na stránke komponentov bicykla sa zobrazia pre jednotlivé komponenty sériové čísla, stav hardvéru, stav softvéru a iné parametre dôležité pre tieto komponenty.
 - **<Reset (Resetovať)>** Zobrazí sa čas, kedy bolo uskutočnené posledné resetovanie. Prejdená trasa a priemerné hodnoty sa dajú resetovať.
 - **<Res. tr. dat. Aut. (Automaticky vynulovať údaje trasy) [Current setting]>** Výber z **<Off (Vypnúť)>**, **<Once a day (Raz za deň)>** alebo **<Aft inact 4h (Po 4 hodinách nečinnosti)>**
 - **<Reset range (Teraz znovu nastaviť výpočet dojazdu)>** Tu sa dá hodnota obnoviť na štandardné nastavenie.
 - **<eShift>** V tomto bode sa dá nastaviť frekvencia šliapania a rozjazdový prevodový stupeň.
 - **<Wheel circum. (Obvod kolesa)>** Tu sa dá hodnota prispôbiť obvodu kolesa alebo obnoviť na štandardné nastavenie.
 - **<Next Service: [DD. Mon. YYYY] or at [xxxxx] [km] (Nasledujúci servis eBiku: [DD. Mon. LLLL] alebo po [xxxxx] [km])>** Objaví sa len vtedy, keď bol výrobcom alebo predajcom zaznamenaný termín servisu.

- **<eBike comps (Moje eBike komponenty)>**
- **<Screens>** Tu môžete nastaviť obsah a poradie obrazoviek a tiež v prípade potreby obnoviť ich výrobné nastavenia.
- **<Bluetooth>** – zapnutie, príp. vypnutie funkcie *Bluetooth®*:
Zobrazia sa pripojené zariadenia.
Pomocou **<Settings (Nastavenia)>** → **<Bluetooth>** sa môže pridať nové zariadenie alebo odstrániť už nepotrebné zariadenie.
Odporúčané merače frekvencie srdca sú:
 - Polar H7
 - Polar H10 Heart Rate Sensor
 - Runtastic Heart Rate Combo Monitor
 - Wahoo TICKR Heart Rate Monitor
 - BerryKing Heartbeat náprsný popruh
 - BerryKing Sportbeat ramenný popruh
 Môže byť možná kompatibilita s inými zariadeniami.
- **<Sys settings (Systémové nastavenia)>**
Môžete nastaviť zobrazovanie rýchlosti a vzdialenosti v kilometroch alebo míľach, čas v 12-hodinovom alebo 24-hodinovom formáte, zvoliť čas, dátum a časové pásmo a nastaviť preferovaný jazyk. Kiox môžete resetovať na výrobné nastavenia, spustiť aktualizáciu softvéru (ak je dostupná) a prepínať medzi čiernym alebo bielym vzhľadom. V bode **<My profile (Môj profil)>** môžete vidieť, s akým účtom je váš Kiox aktuálne spojený. Na reguláciu jasu displeja môžete aktivovať alebo deaktivovať svetelný senzor.
- **<Information (Informácie)>**
 - **<Registration (Registrácia)>**
 - **<FAQs (Časté otázky)>**
 - **<Intro to Kiox (Uvedenie Kiox)>**
 - **<Certifications (Certifikácie)>**
 - **<License info (Licenčné informácie)>**
 - **<Contact us (Kontakt)>**

Quick menu (Rýchle menu)

Prostredníctvom **Quick menu (Rýchle menu)** sa zobrazia zvolené nastavenia, ktoré je možné upravovať aj počas jazdy.

K **Quick menu (Rýchle menu)** sa môžete dostať pomocou tlačidla výberu (9). Z **Status screen (Stavová obrazovka)** nie je možný prístup.

Cez **Quick menu (Rýchle menu)** môžete vykonávať tieto nastavenia:

- **<Reset trip data? (Vynulovať údaje trasy?)>**
Všetky údaje o doteraz prejdenej trase sa vynulujú.
- **<eShift>**
Tu môžete nastaviť frekvenciu šliapania.
- **<eSuspension>**
Tu môžete nastaviť výrobcom definovaný režim tlmenia alebo pruženia.

Zobrazenie kódu chyby

Komponenty systému eBike sa nepretržite automaticky kontrolujú. Ak sa zistí chyba, zobrazí sa príslušný chybový kód na palubnom počítači.

V závislosti od druhu chyby sa prípadne automaticky vypne pohon. Naďalej je však možná ďalšia jazda bez podpory pohonu. Pred ďalšími jazdami by sa mal eBike skontrolovať.

► **Všetky kontroly a opravy zverte výlučne autorizovanému predajcovi bicyklov.**

Kód	Príčina	Pomoc
410	Jedno alebo viaceré tlačidlá palubného počítača sú zablokované.	Skontrolujte, či tlačidlá nie sú zaseknuté, napr. vniknutou nečistotou. Tlačidlá prípadne vyčistite.
414	Problém spojenia ovládacej jednotky	Dajte skontrolovať prípojky a spojenia
418	Jedno alebo viaceré tlačidlá ovládacej jednotky sú zablokované.	Skontrolujte, či tlačidlá nie sú zaseknuté, napr. vniknutou nečistotou. Tlačidlá prípadne vyčistite.
419	Chyba konfigurácie	Reštartujte systém. Ak problém pretrváva, kontaktujte vášho predajcu Bosch eBike.
422	Problém spojenia pohonnej jednotky	Dajte skontrolovať prípojky a spojenia
423	Problém spojenia akumulátora eBike	Dajte skontrolovať prípojky a spojenia
424	Komunikačná chyba medzi komponentmi	Dajte skontrolovať prípojky a spojenia
426	Interná chyba prekročenia času	Reštartujte systém. Ak problém pretrváva, kontaktujte vášho predajcu Bosch eBike. V tomto chybovom stave nie je možné zobrazíť alebo upraviť v menu základných nastavení obvod pneumatiky.
430	Interný akumulátor palubného počítača je vybitý (nie pri BUI350)	Nabite palubný počítač (v držiaku alebo cez USB prípojku)

Kód	Príčina	Pomoc
431	Chyba verzie softvéru	Reštartujte systém. Ak problém pretrváva, kontaktujte vášho predajcu Bosch eBike.
440	Interná chyba pohonnej jednotky	Reštartujte systém. Ak problém pretrváva, kontaktujte vášho predajcu Bosch eBike.
450	Interná softvérové chyba	Reštartujte systém. Ak problém pretrváva, kontaktujte vášho predajcu Bosch eBike.
460	Chyba USB prípojky	Odoberte kábel z USB prípojky palubného počítača. Ak problém pretrváva, kontaktujte vášho predajcu Bosch eBike.
490	Interná chyba palubného počítača	Dajte skontrolovať palubný počítač
500	Interná chyba pohonnej jednotky	Reštartujte systém. Ak problém pretrváva, kontaktujte vášho predajcu Bosch eBike.
502	Chyba v osvetlení bicykla	Skontrolujte svetlo a príslušné káble. Reštartujte systém. Ak problém pretrváva, kontaktujte vášho predajcu Bosch eBike.
503	Chyba snímača rýchlosti	Reštartujte systém. Ak problém pretrváva, kontaktujte vášho predajcu Bosch eBike.
504	Rozpoznaná manipulácia so signálom rýchlosti.	Skontrolujte a prípadne nastavte polohu špicového magnetu. Skontrolujte, či bicyklom niekto nemanipuloval (tuning). Podpora pohonu sa zníži.
510	Interná chyba snímača	Reštartujte systém. Ak problém pretrváva, kontaktujte vášho predajcu Bosch eBike.
511	Interná chyba pohonnej jednotky	Reštartujte systém. Ak problém pretrváva, kontaktujte vášho predajcu Bosch eBike.

Kód	Príčina	Pomoc
530	Chyba akumulátora	Vypnite eBike, vyberte akumulátor eBike a znova vložte akumulátor eBike. Reštartujte systém. Ak problém pretrváva, kontaktujte vášho predajcu Bosch eBike.
531	Chyba konfigurácie	Reštartujte systém. Ak problém pretrváva, kontaktujte vášho predajcu Bosch eBike.
540	Chyba teploty	eBike sa nachádza mimo prípustného teplotného rozsahu. Vypnite systém eBike, aby ste pohonnú jednotku nechali vychladnúť alebo nahriať na prípustný rozsah teploty. Reštartujte systém. Ak problém pretrváva, kontaktujte vášho predajcu Bosch eBike.
550	Bol rozpoznáný neprípustný spotrebič.	Odstráňte spotrebič. Reštartujte systém. Ak problém pretrváva, kontaktujte vášho predajcu Bosch eBike.
580	Chyba verzie softvéru	Reštartujte systém. Ak problém pretrváva, kontaktujte vášho predajcu Bosch eBike.
591	Chyba autentifikácie	Vypnite systém eBike. Vyberte akumulátor a znova ho vložte. Reštartujte systém. Ak problém pretrváva, kontaktujte vášho predajcu Bosch eBike.
592	Nekompatibilný komponent	Použite kompatibilný displej. Ak problém pretrváva, kontaktujte vášho predajcu Bosch eBike.
593	Chyba konfigurácie	Reštartujte systém. Ak problém pretrváva, kontaktujte vášho predajcu Bosch eBike.
595, 596	Chyba komunikácie	Skontrolujte káblové rozvody k prevodovke a reštartujte systém. Ak problém pretrváva, kontaktujte vášho predajcu Bosch eBike.

Kód	Príčina	Pomoc
602	Interná chyba akumulátora	Reštartujte systém. Ak problém pretrváva, kontaktujte vášho predajcu Bosch eBike.
603	Interná chyba akumulátora	Reštartujte systém. Ak problém pretrváva, kontaktujte vášho predajcu Bosch eBike.
605	Chyba teploty akumulátora	Akumulátor sa nachádza mimo prípustného teplotného rozsahu. Vypnite systém eBike, aby ste pohonnú jednotku nechali vychladnúť alebo nahriať na prípustný rozsah teploty. Reštartujte systém. Ak problém pretrváva, kontaktujte vášho predajcu Bosch eBike.
606	Externá chyba akumulátora	Skontrolujte zapojenie káblov. Reštartujte systém. Ak problém pretrváva, kontaktujte vášho predajcu Bosch eBike.
610	Chyba napätia akumulátora	Reštartujte systém. Ak problém pretrváva, kontaktujte vášho predajcu Bosch eBike.
620	Chyba nabíjačky	Vymeňte nabíjačku. Kontaktujte vášho predajcu Bosch eBike.
640	Interná chyba akumulátora	Reštartujte systém. Ak problém pretrváva, kontaktujte vášho predajcu Bosch eBike.
655	Hromadná chyba akumulátora	Vypnite systém eBike. Vyberte akumulátor a znova ho vložte. Reštartujte systém. Ak problém pretrváva, kontaktujte vášho predajcu Bosch eBike.
656	Chyba verzie softvéru	Kontaktujte vášho predajcu eBike Bosch, aby vykonal aktualizáciu softvéru.

Kód	Príčina	Pomoc
7xx	Chyba na komponentoch iných výrobcov (tretích strán)	Dodržiavajte údaje v návode na obsluhu príslušného výrobcu komponentu.
800	Interná chyba ABS	Kontaktujte vášho predajcu Bosch eBike.
810	Nezrozumiteľné signály na snímači rýchlosti kolesa	Kontaktujte vášho predajcu Bosch eBike.
820	Chyba na vedení k prednému snímaču rýchlosti kolesa	Kontaktujte vášho predajcu Bosch eBike.
821 ... 826	Nezrozumiteľné signály na prednom snímači rýchlosti kolesa Možno nie je k dispozícii kotúč snímača, je chybné alebo nesprávne namontovaný. Zreteľne rozdielny priemer pneumatiky predného a zadného kolesa. Extrémna jazda, napr. jazda na zadnom kolese	Reštartujte systém a urobte aspoň 2-minútovú skúšobnú jazdu. Kontrolka ABS musí zhasnúť. Ak problém pretrváva, kontaktujte vášho predajcu Bosch eBike.
830	Chyba na vedení k zadnému snímaču rýchlosti kolesa	Kontaktujte vášho predajcu Bosch eBike.
831 833 ... 835	Nezrozumiteľné signály na zadnom snímači rýchlosti kolesa Možno nie je k dispozícii kotúč snímača, je chybné alebo nesprávne namontovaný. Zreteľne rozdielny priemer pneumatiky	Reštartujte systém a urobte aspoň 2-minútovú skúšobnú jazdu. Kontrolka ABS musí zhasnúť. Ak problém pretrváva, kontaktujte vášho predajcu Bosch eBike.

Kód	Príčina	Pomoc
	predného a zadného kolesa. Extrémna jazda, napr. jazda na zadnom kolese	
840	Interná chyba ABS	Kontaktujte vášho predajcu Bosch eBike.
850	Interná chyba ABS	Kontaktujte vášho predajcu Bosch eBike.
860, 861	Chyba elektrického napájania	Reštartujte systém. Ak problém pretrváva, kontaktujte vášho predajcu Bosch eBike.
870, 871 880 883 ... 885	Chyba komunikácie	Reštartujte systém. Ak problém pretrváva, kontaktujte vášho predajcu Bosch eBike.
889	Interná chyba ABS	Kontaktujte vášho predajcu Bosch eBike.
890	Kontrolka ABS je chybná alebo chýba. ABS môže byť nefunkčné.	Kontaktujte vášho predajcu Bosch eBike.
žiadne zobrazenie	Interná chyba palubného počítača	Reštartujte systém eBike vypnutím a opätovným zapnutím.

Zobrazenia a nastavenia mobilnej aplikácie Bosch eBike Connect

Smartfón nie je súčasťou rozsahu dodávky. Na registráciu prostredníctvom smartfónu je potrebné internetové spojenie, ktoré môže byť, podľa obsahu zmluvy, vašim telefónnym operátorom spoplatnené. Internetové spojenie je potrebné aj na synchronizáciu údajov medzi smartfónom a online portálom.

Upozornenie: Všetky znázornenia a texty obrazoviek na nasledujúcich stranách zodpovedajú stavu vydania softvéru. Keďže v priebehu roka sa môže softvér aktualizovať, je možné, že sa zobrazenia a/alebo texty rozhrania zmenia.

Nasledujúci opis aplikácie eBike Connect platí pre palubné počítače Kiox (BUI330) a Nyon (BUI27x a BUI350).

Aktivácia aplikácie Bosch eBike Connect

Aby sa dali využívať všetky funkcie eBike Connect, potrebný je smartfón s aplikáciou **Bosch eBike Connect**.

Pri aktivovaní postupujte nasledovne:

1. Otvorte na vašom smartfóne Google Play Store (Android) alebo App Store (iOS).
2. Vyhľadajte **Bosch eBike Connect**.
3. Nainštalujte aplikáciu **Bosch eBike Connect** a otvorte ju.
4. Zaregistrujte sa, ako je opísané v nasledujúcom odseku.











Ak ste sa už zaregistrovali prostredníctvom online portálu (www.ebike-connect.com), môžete sa priamo prihlásiť svojimi prihlasovacími údajmi.

Registrácia cez smartfón

- Spustíte aplikáciu **Bosch eBike Connect**.
- Vyberte **<Zaregistrovať sa>**.
- Prečítajte a akceptujte všeobecné obchodné podmienky a vyhlásenie o ochrane údajov.
- Po potvrdení dostanete e-mail na vami zadanú adresu so zmluvnými ustanoveniami.
- Aktivujte si používateľské konto stlačením na ikonu v e-maile.

Ak je aplikácia **Bosch eBike Connect** aktívna a je vytvorené *Bluetooth*[®] spojenie s vaším palubným počítačom, synchronizujú sa údaje medzi palubným počítačom a smartfónom automaticky.

Hlavné menu aplikácie Bosch eBike Connect

Symbol	Položka menu	Funkcia
	<Kanál>	V tejto položke menu nájdete prehľad o kilometroch najjazdených za posledný mesiac, zobrazenie posledných ešte neukončených aktivít a aktuálne správy.
	<Aktivity>	V tejto položke menu sa zobrazia vaše absolvované trasy.
	<Mapa>	Pomocou tejto položky menu si môžete naplánovať trasy. Uložené trasy sa automaticky synchronizujú medzi aplikáciu a palubným počítačom (nie na BUI330).
	<Môj e-bicykel>	Pomocou tejto položky menu si môžete vybrať svoj palubný počítač a upraviť nastavenia eBike.
	<Viac>	Touto ikonou si môžete dať zobraziť ďalšie položky menu.
	<Obchod>	Pomocou tejto položky menu môžete získať prémiové funkcie, ktoré sú kompatibilné s vaším produktom.
	<Nastavenia>	V tejto položke menu si môžete pozrieť a upravovať svoje osobné údaje, nastavenia ochrany osobných údajov a aplikácie, ako aj stiahnuť mapy na offline používanie aplikácie.
	<Pomocník>	V tejto položke menu nájdete <FAQs (Časté otázky)> , teda odpovede na často kladené otázky.
	<Tiráž>	V tejto položke menu nájdete kontaktné údaje výrobcu.
	<O aplikácii>	V tejto položke menu nájdete okrem iného verziu aplikácie, podmienky používania, opis servisu a údaje týkajúce sa ochrany osobných údajov.

Položka menu <Aktivity>

V položke menu <Aktivity> vidíte prejdené trasy, ktoré predtým neboli naplánované na online portáli (ale napr. cez Komoot).

Po uskutočnenej synchronizácii sa vaše jazdy zobrazia na mape. Stav synchronizácie sa zobrazuje na vašom palubnom počítači.

Keď si vyberiete jazdu, okrem dĺžky trasy, trvania jazdy a priemernej rýchlosti sa vám na mape zobrazí aj absolvovaná trasa. Okrem toho sú k dispozícii tri ďalšie stránky so štatistikami jazdy.

Položka menu <Mapa>

Tu zobrazená mapa je určená na náhľad a zadanie cieľa – nie je však možné žiadne sledovanie trasy, ako napr. pri Google navigácii.

Keď ste si vybrali túto položku menu, prostredníctvom GPS funkcie smartfónu sa zobrazí vaše aktuálne miesto.

Pomocou funkcie vyhľadávania môžete zvoliť uložené miesta. Cieľ je možné zadať aj kliknutím na mapu.

Po zadaní cieľa sa vám zobrazí návrh troch rôznych trás (<Rýchla>, <Scénická> a <Horský bicykel>) pod so zobrazením výškového profilu.

- Trasa <Rýchla> vám zobrazí najrýchlejšie spojenie vášho miesta so zvoleným cieľom, pričom sa vyhne strmým výstupom.
- Trasa <Scénická> vám zobrazí krajinne najpríťažlivejšie spojenie vášho miesta so zvoleným cieľom a vyhne sa hlavným dopravným ťahom.
- Trasa <Horský bicykel> vás povedie podľa možnosti po nespevnených cestách a ponúka vám optimálnu trasu pre horský bicykel (nie pre systémy eBike do 45 km/h).

Upozornenie: Pri krátkych trasách sa môže stať, že jednotlivé trasy <Rýchla>, <Scénická> a <Horský bicykel> budú identické.

Keď budete používať **Nyon**, naplánovaná trasa sa automaticky preniesie na **Nyon**, hneď ako sa vytvorí spojenie medzi aplikáciou a palubným počítačom Nyon.

Ak používate **Kiox**, prenete naplánovanú trasu tak, že zvolíte tlačidlo na spustenie trasy a po prečítaní bezpečnostného upozornenia potvrdíte pomocou OK.

Okrem plánovania trasy nájdete vo vyhľadávaní vaše predtým uložené ciele a trasy. Vychádzajúc z vášho momentálneho miesta sa môžete dať viesť aj domov alebo do práce.

Položka menu <Môj e-bicykel>

Pri prvej inštalácii aplikácie sa cez túto položku menu vytvorí spojenie medzi aplikáciou a palubným počítačom.

Zvoľte <**Pridať nové zariadenie e-bicykla**> a postupujte podľa pokynov.

Po úspešnom spojení sa zobrazia aktuálne spojené palubné počítače, ako aj príslušné komponenty eBike.

Zobrazia sa eBike, ktoré boli spojené s palubnými počítačmi Kiox alebo Nyon.

Keď bol palubný počítač použitý už minimálne pre dva rôzne eBike, tu sa zobrazia a je možné ich vybrať. Ináč nie je možný výber. Pre každý eBike sa dá zmeniť názov alebo eBike vymazať zo zoznamu ponuky.

Položka menu <Obchod>

Keď používate **Nyon**, pomocou položky menu <**Obchod**> máte možnosť rozšíriť funkčnosť vášho palubného počítača o prémiové funkcie.

<Vlastné režimy jazdy>

S týmto rozšírením môžete nakonfigurovať štyri rôzne jazdné režimy. To znamená, že pre každý zo štyroch jazdných režimov môžete v závislosti od rýchlosti nastaviť na štyroch bodoch úroveň podpory motora.

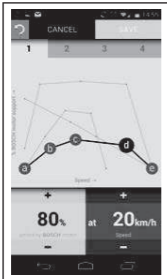

Môžete si voľne nakonfigurovať štyri rôzne jazdné režimy.

Pre nastavenie je k dispozícii päť definovateľných **kontrolných bodov**, príp. stupňov. Pre stredné tri body sa môže pre určitú rýchlosť voľne zvoliť požadovaná podpora výkonu. Pre ľavý vonkajší bod možno zmeniť iba podporu výkonu (rýchlosť je pevne na 0 km/h). Pre pravý vonkajší bod možno zmeniť iba maximálnu rýchlosť (podpora výkonu je pevne na 0 %). Pričom na vodorovnej osi x je uvedená rýchlosť a na zvislej osi y podpora výkonu v percen-

tách. Keď ste s definíciou spokojný, uložte jazdný režim. Potom sa pri existujúcom spojení prostredníctvom *Bluetooth*® preniesie jazdný režim automaticky do zariadenia Nyon.

Zobrazenia a nastavenia online portálu

Upozornenie: Všetky znázornenia a texty obrazoviek na nasledujúcich stranách zodpovedajú stavu vydania softvéru. Keďže v priebehu roka sa môže softvér aktualizovať, je možné, že sa zobrazenia a/alebo texty rozhrania zmenia.

Nasledujúci opis online portálu platí pre **Kiox** a **Nyon**.

Online registrácia

Na online registráciu je potrebný prístup na internet.

- Otvorte vo vašom prehliadači online portál **Bosch eBike Connect** na adrese www.ebike-connect.com.
- Prečítajte a akceptujte všeobecné obchodné podmienky a vyhlásenie o ochrane údajov.
- Postupujte podľa pokynov a ukončite prihlásenie.

Ak ste sa už zaregistrovali, môžete sa odteraz priamo prihlásiť e-mailovou adresou a heslom. Alternatívne sa môžete prihlásiť aj cez **Facebook login**. Pre **Facebook login** je potrebný profil na Facebooku. Prihlasovacie údaje online portálu odpovedajú prihlasovacím údajom do aplikácie pre smartfón **Bosch eBike Connect**.

Hlavné menu online portálu

Položka menu	Funkcia
<Riadiaci panel>	V tejto položke menu sa zobrazia vaše posledné aktivity, štatistické údaje, novinky a tipy.
<Plánovanie trasy>	Pomocou tejto položky menu si môžete naplánovať nové trasy.
<Aktivity>	V tejto položke menu sa zobrazia vaše absolvované trasy.
<Môj eBike>	Pomocou tejto položky menu môžete spravovať komponenty vášho eBike a vytvoriť si individuálne náhľady.
<Pomocník>	V tejto položke menu nájdete FAQ (najčastejšie kladené otázky), kontaktné informácie a ďalšie informácie.
	V tejto položke menu môžete spravovať svoj profil.

Položka menu <Plánovanie trasy>

Položka menu <Plánovanie trasy> obsahuje tieto rozšírené menu:

- <Vytvoriť trasu>
- <Preskúmať>
- <Moje trasy>
- <Importovať trasu GPX>

<Vytvoriť trasu>

Uvedením štartovacieho a cieľového bodu môžete naplánovať novú trasu. V prípade potreby môžete vložiť ďalšie medzicieľové body zadaním adresy. Ako štartovací a cieľový bod alebo medzicieľový bod môžete zadať adresy alebo súradnice v desiatkovom formáte. Alternatívne sa môže vybrať prvok zo zoznamu posledných cieľov, uložených miest alebo bodov záujmu.

Na mape môžete vytiahnutím bodu z trasy vložiť ďalšie medzicieľové body. Pravým kliknutím môžete vložiť nový cieľový bod alebo existujúce body vymazať. Štartovací a cieľový bod, ako aj medzicieľové body môžete na mape presúvať.

Môžete si vybrať z troch rôznych trás (<Rýchla>, <So scenériami> a <MTB>).

- Trasa **<Rýchla>** vám zobrazí najrýchlejšie spojenie vášho miesta so zvoleným cieľom, pričom sa vyhne strmým výstupom.
- Trasa **<So scenériami>** vám zobrazí krajinne najpríťažlivejšie spojenie vášho miesta so zvoleným cieľom a vyhne sa hlavným dopravným ťahom.
- Trasa **<MTB>** vás povedie podľa možnosti po nespevnených cestách a ponúka vám optimálnu trasu pre horský bicykel (**nie** pre eBike do 45 km/h).

Pri krátkych trasách sa môže stať, že jednotlivé trasy **<Rýchla>**, **<So scenériami>** a **<MTB>** budú identické.

Na mape sa zobrazuje aktuálne zvolená trasa. Okrem toho sa zobrazia stúpania a klesania, vzdialenosť a predpokladaný čas jazdy po zvolenej trase.

Keď ste si zostavili požadovanú trasu, uložte ju stlačením **<Uložiť>**.

Uložené trasy a miesta sa po uložení zosynchronizujú s aplikáciou **eBike Connect**.

Okrem toho môžete trasu napláňovať ako okružnú trasu (**<Naplánovať ako okružnú jazdu>**).

Ak máte k dispozícii S-Pedelec, online portál vám ponúkne iba trasy, ktoré sú vhodné pre tento typ eBike.

Ak máte normálny Pedelec a okrem toho S-Pedelec spojené s účtom, môžete v plánovaní trás prepínať medzi obidvomi typmi eBikov.

Keď budete používať **Nyon**, naplánovaná trasa sa automaticky preniesie na **Nyon**, hneď ako sa vytvorí spojenie medzi aplikáciou a palubným počítačom Nyon.

<Preskúmať>

V položke menu **<Preskúmať>** sú vám ponúkané prostredníctvom partnera „Outdooractive“ návrhy na túry vo vašom okolí.

Môžete zvoliť jednu alebo niekoľko túr, ktoré môžete uložiť do **<Moje trasy>**.

<Moje trasy>

Tu môžete zobrazíť a upravovať všetky vaše uložené trasy.

Trasa sa automaticky synchronizuje, keď je váš palubný počítač spojený s Wi-Fi (iba pri Nyon) alebo s mobilnou aplikáciou eBike Connect.

<Importovať trasu GPX>

GPX súbory obsahujú celý rad súradníc miest (body cesty), ktorých sled opisuje trasu. Tieto GPX súbory môžete používať pre navigáciu s palubnými po-

čítačmi Kiox a Nyon. Pomocou príslušných programov môžete GPX súbory vytvárať alebo upravovať.

Tlačidlom **<Importovať trasu GPX>** môžete tieto GPX súbory do veľkosti 5 MB importovať na online portál. GPX súbory sa uložia na pozadí, keď sa palubný počítač spojí pomocou smartfónu s internetom. Pri Nyon sa môže spojenie vytvoriť aj pomocou Wi-Fi. Samotné palubné počítače nemôžu priamo importovať prostredníctvom USB spojenia žiadne GPX súbory.

Možnosť navádzania pomocou GPX záznamov závisí od presnosti OSM máp. V závislosti od existencie ciest a chodníkov, po ktorých sa dá jazdiť, sú možné nasledujúce výsledky.

Ak používate **Kiox**:

- GPX záznam poskytuje kompletne navádzanie.
Navigácia je možná iba so zadaním zostávajúcej vzdialenosti. Ak je Kiox v blízkosti štartovacieho bodu, navigácia sa môže priamo spustiť. Ak sa Kiox nachádza ďalej od štartovacieho bodu, musíte sa najprv presunúť k štartovaciemu bodu.
- GPX záznam neposkytuje navádzanie.
Trasa sa na zariadení Kiox zobrazuje staticky a vodič môže jazdiť podľa nej. Nemožno zobrazovať žiadnu vzdialenosť.
- GPX záznam poskytuje čiastočné navádzanie.
Keď používate zmenenú verziu, trasa sa konvertuje na záznam, ktorý poskytuje kompletne navádzanie a uloží sa. Keď ponecháte pôvodnú verziu, trasa sa správa ako záznam, ktorý neposkytuje navádzanie.

Ak používate **Nyon**:

- GPX záznam poskytuje kompletne navádzanie.
Navigácia je možná ako zvyčajne, vrátane pokynov na odbočenie a údajov zostávajúcej vzdialenosti a predpokladaného času príchodu. Pokyny na odbočenie sa dajú vypnúť tlačidlom vpravo hore. Ak je Nyon v blízkosti štartovacieho bodu, navigácia sa môže priamo spustiť. Ak je Nyon vo väčšej vzdialenosti od štartovacieho bodu, jazdec sa môže dať k nemu viesť.
- GPX záznam neposkytuje navádzanie.
Trasa sa na zariadení Nyon zobrazuje staticky a vodič môže jazdiť podľa nej. Nedá sa uskutočniť navigácia ani časové výpočty.
- GPX záznam poskytuje čiastočné navádzanie.
Keď používate zmenenú verziu, trasa sa konvertuje na záznam, ktorý poskytuje kompletne navádzanie a uloží sa. Keď ponecháte pôvodnú verziu, trasa sa správa ako záznam, ktorý neposkytuje navádzanie.

Položka menu <Aktivity>

V prehľade tu vidíte zhrnutie všetkých doterajších jazdných aktivít. V položke menu <Aktivity> si môžete detailne pozrieť jednotlivé aktivity.

Po uskutočnenej synchronizácii sa vaše jazdy zobrazia na mape. Stav synchronizácie sa zobrazuje na vašom palubnom počítači.

Keď si vyberiete jazdu, budú vám okrem dĺžky trasy a času jazdy ponúkané aj ďalšie štatistické údaje. Absolvovaná trasa sa zobrazuje na mape. V grafe si môžete znázorniť až dve merné jednotky jazdy.

Keď ste použili náprsný popruh na meranie frekvencie srdca, zobrazí sa vám frekvencia srdca.

Po synchronizácii sa zobrazia aj neukončené aktivity.

V položke <Možnosti> máte možnosť exportovať absolvovanú aktivitu do rôznych formátov alebo aktivitu premeniť na trasu.

Keď ste si spojili konto s Facebookom, absolvovanú aktivitu môžete zdieľať na Facebooku so svojimi priateľmi.

Položka menu <Môj eBike>

V položke <Môj eBike> môžete spravovať komponenty vášho eBike a tiež vytvárať a upravovať vlastné jazdné režimy (iba pri Nyon).

Položka menu <Pomocník>

V položke menu <Pomocník> nájdete výber FAQ (najčastejšie kladené otázky), kontaktné informácie, právne upozornenia a tiež informácie o systéme a licenciách.

Položka menu Profil

V položke <Môj profil> si môžete prispôbiť svoj profil:

- V položke <Môj profil> môžete zmeniť e-mailovú adresu a heslo a prispôbiť údaje o svojej telesnej kondícii a svoje osobné údaje.
- Tu si tiež môžete vybrať preferovaný jazyk rozhrania portálu.
- Môžete vymazať svoje konto na **eBike Connect**.

V položke <Nastavenia súkromia> môžete ovplyvniť získavanie a zaobchádzanie s vašimi osobnými údajmi. K dispozícii máte nasledujúce možnosti nastavenia:

– <Lokalizačné údaje>

Tu môžete vypnúť ukladanie údajov o polohe.

– **<Diagnostika a používanie>**

Tu môžete spravovať používanie vašich údajov používateľa.

– **<Odstrániť všetky vaše eBike aktivity>**

Tu môžete vymazať všetky aktivity eBike.

V položke **<Prepojené aplikácie>** sa môžete pripojiť k aplikáciám partnerov Bosch a tak v budúcnosti synchronizovať vaše aktivity s týmito aplikáciami.

Údržba a servis

Údržba a čistenie

Žiadne komponenty sa nesmú čistiť vodným prúdom pod tlakom.

Displej vášho palubného počítača udržiavajte čistý. Pri znečistení môže ľahko dôjsť k chybnému rozpoznávaniu jasu.

Na čistenie vášho palubného počítača použite mäkkú, len vodou navlhčenú utierku. Nepoužívajte čistiace prostriedky.

Dajte systém eBike minimálne raz ročne skontrolovať (o. i. mechaniku, aktuálnosť systémového softvéru).

Okrem toho predajca bicyklov môže za základ termínu servisu použiť jazdný výkon a/alebo časový úsek. V takomto prípade vám palubný počítač po každom zapnutí zobrazí termín servisu.

Ohľadne servisu a opráv eBike sa obráťte na autorizovaného predajcu bicyklov.

► **Všetky kontroly a opravy zverte výlučne autorizovanému predajcovi bicyklov.**

Zákaznícka služba a poradenstvo ohľadom použitia

Ak máte akékoľvek otázky ohľadom systému eBike a jeho komponentov, obráťte sa na autorizovaného predajcu bicyklov.

Kontaktné údaje autorizovaných predajcov bicyklov nájdete na internetovej stránke www.bosch-ebike.com.

Preprava

► **Keď svoj eBike veziete mimo vášho auta, napr. na nosiči batožiny, odoberte palubný počítač a akumulátor systému eBike, aby ste zabránili poškodeniam.**

Likvidácia



Pohonná jednotka, palubný počítač vrát. ovládacej jednotky, akumulátor, snímač rýchlosti, príslušenstvo a obaly sa musia odovzdať na ekologickú recykláciu.

Nikdy neodhadzujte eBike a jeho komponenty do komunálneho odpadu!



Podľa Európskej smernice 2012/19/EÚ sa musia nepoužiteľné elektrické zariadenia a podľa európskej smernice 2006/66/ES sa musia chybné alebo opotrebované akumulátory/batérie zbierať separovane a je nutné odovzdať ich na ekologickú recykláciu.

Už nepoužiteľné komponenty Bosch eBike odovzdajte autorizovanému predajcovi bicyklov.

Právo na zmeny je vyhradené.

Robert Bosch GmbH

72757 Reutlingen

Germany

www.bosch-ebike.com

1 270 020 Ksk (2020.08) T / 51