

Kiox

Online Version (BUI330)



pt Manual de instruções original



Índice

Instruções de segurança.....	6
Instruções de segurança em combinação com a navegação	7
Aviso sobre privacidade	7
Parabéns	8
Descrição do produto e do serviço	8
Utilização adequada	8
Componentes ilustrados	10
Dados técnicos	11
Declaração de conformidade	11
Montagem.....	12
Colocar e retirar o computador de bordo (ver figura A)	12
Funcionamento.....	13
Antes da primeira colocação em funcionamento	13
Ligar/desligar o computador de bordo.....	13
Selecionar as definições do sistema	13
Colocação em funcionamento do sistema eBike.....	14
Pré-requisitos.....	14
Ligar/desligar o sistema eBike.....	15
Abastecimento de energia do computador de bordo.....	15
Indicador do nível de carga da bateria	16
Modo de armazenamento/repor o Kiox	17
Definir o nível de apoio.....	18
Ligar/desligar auxiliar de empurre	19
Ligar/desligar a iluminação da bicicleta	19
Definição do nome de utilizador	19
Ligação do computador de bordo com a aplicação	
Bosch eBike Connect.....	20
Acompanhamento de atividades	20
eShift (opcional)	20
eSuspension (opcional)	21

ABS – Sistema antibloqueio (opcional)	21
Lock (funções premium)	21
Compatibilidade	22
Configurar a função Lock	22
Modo de funcionamento	23
Substituição de componentes eBike e função Lock	24
Atualizações de software	24
Abastecimento de energia de aparelhos externos através da ligação USB	24
Indicações e definições no computador de bordo	26
Lógica de operação	26
Sequência do ecrã	26
Ecrã inicial	27
Ecrã de estado	28
<Definições>	29
Menu rápido	31
Indicação do código de erro	32
Indicações e definições da aplicação de Smartphone Bosch eBike Connect	39
Ativação da aplicação Bosch eBike Connect	39
Registo via Smartphone	39
Menu principal da Bosch eBike Connect	41
Item de menu <Atividades>	42
Item de menu <Mapa>	42
Item de menu <A minha eBike>	43
Item de menu <Loja>	43
Indicações e definições do portal online	45
Registo online	45
Menu principal do portal online	46
Item de menu <Planeamento de rota>	46
Item de menu <Atividades>	49
Item de menu <A minha eBike>	49
Item de menu <Ajuda>	50

Item de menu Perfil 	50
Manutenção e assistência técnica	51
Manutenção e limpeza	51
Serviço pós-venda e aconselhamento	51
Transporte	51
Eliminação	51

Instruções de segurança



Leia todas as indicações e instruções de segurança.

A inobservância das indicações e instruções de segurança pode causar choque elétrico, incêndio e/ou ferimentos graves.

Guarde todas as indicações e instruções de segurança para utilização futura.

O termo **bateria** usado neste manual de instruções refere-se à bateria eBike original da Bosch.

- ▶ **Não se deixe distrair pelas indicações do computador de bordo.** Se não se concentrar exclusivamente no trânsito, corre o risco de se envolver num acidente. Se desejar efetuar entradas no seu computador de bordo, para além da mudança do nível de apoio, pare e introduza os respetivos dados.
- ▶ **Ajuste a luminosidade do mostrador, de forma a conseguir observar adequadamente as informações importantes como velocidade ou símbolos de advertência.** Uma luminosidade do mostrador ajustada incorretamente pode provocar situações perigosas.
- ▶ **Não abra o computador de bordo.** A abertura pode destruir o computador de bordo e o direito à garantia será extinto.
- ▶ **Não use o computador de bordo como punho.** Ao levantar a eBike pelo computador de bordo, pode danificá-lo de forma irreparável.
- ▶ **Não coloque a bicicleta invertida sobre o guidador e o selim, caso o computador de bordo ou o respetivo suporte sobressaiam do guidador.** O computador de bordo ou o suporte pode ficar irreparavelmente danificado. Retire igualmente o computador de bordo antes de prender a bicicleta a um suporte de montagem, para evitar que o computador de bordo caia ou fique danificado.
- ▶ **Cuidado!** Na utilização do computador de bordo com *Bluetooth*[®] e/ou WiFi pode ocorrer interferência de outros aparelhos ou instalações, aviões ou dispositivos médicos (p. ex. pacemaker, aparelhos auditivos). Do mesmo modo, não é possível excluir totalmente danos para pessoas e animais que se encontrem nas proximidades imediatas. Não utilize o computador de bordo com *Bluetooth*[®] na proximidade de dispositivos médicos, postos de abastecimento de combustível, instalações químicas, áreas com perigo de explosão e zonas de demolição. Não utilize o

computador de bordo com *Bluetooth*[®] em aviões. Evite a operação prolongada em contacto direto com o corpo.

- ▶ A marca *Bluetooth*[®] são marcas comerciais registadas e propriedade da Bluetooth SIG, Inc. Qualquer utilização desta marca/deste símbolo por parte da Bosch eBike Systems possui a devida autorização.
- ▶ **O computador de bordo está equipado com uma interface rádio. Devem ser respeitadas as limitações de utilização locais, p. ex. em aviões ou hospitais.**

Instruções de segurança em combinação com a navegação

- ▶ **Não planeie rotas durante a marcha. Pare e introduza um novo local de destino apenas quando estiver parado.** Se não se concentrar exclusivamente no trânsito, corre o risco de se envolver num acidente.
- ▶ **Interrompa a sua rota quando a navegação lhe sugerir um caminho que, relativamente às suas competências de condução, seja ousado, arriscado ou perigoso.** Deixe que o aparelho de navegação lhe sugira uma rota alternativa.
- ▶ **Não desrespeite nenhum sinal de trânsito, mesmo que a navegação lhe especifique um determinado caminho.** O sistema de navegação não pode ter em conta obras ou desvios temporários.
- ▶ **Não utilize a navegação em situações pouco claras ou críticas para a segurança (bloqueios de estradas, desvios, etc.).** Leve sempre consigo mapas adicionais e meios de comunicação.

Aviso sobre privacidade

Se o computador de bordo for enviado para a assistência técnica da Bosch para efeitos de manutenção, os dados guardados no computador de bordo poderão ser eventualmente transmitidos à Bosch.

Parabéns

Parabéns pela aquisição deste computador eBike.

O Kiox assume o sistema de controlo da eBike e informa-o de forma fiável sobre todos os dados de condução importantes.

- Computador de bordo eBike com unidade de comando separada
- É possível a ligação *Bluetooth*® a uma banda cardíaca

Atualizações

As funcionalidades do seu Kiox são constantemente aumentadas. Mantenha a aplicação do seu Smartphone **Bosch eBike Connect** sempre atualizada. Através desta aplicação poderá descarregar novas funções e transferi-las para o seu Kiox.

Para além das funções aqui representadas, podem ser introduzidas em qualquer altura alterações de software para a eliminação de erros e ampliação de funções.

Descrição do produto e do serviço

Utilização adequada

O computador de bordo Kiox destina-se ao comando de um sistema eBike da Bosch e à indicação dos dados de condução.

Para tirar pleno partido do computador de bordo Kiox, é necessário um smartphone compatível com a aplicação eBike Connect (disponível na App Store ou em Google Play Store), assim como um registo no portal eBike Connect (www.ebike-connect.com).

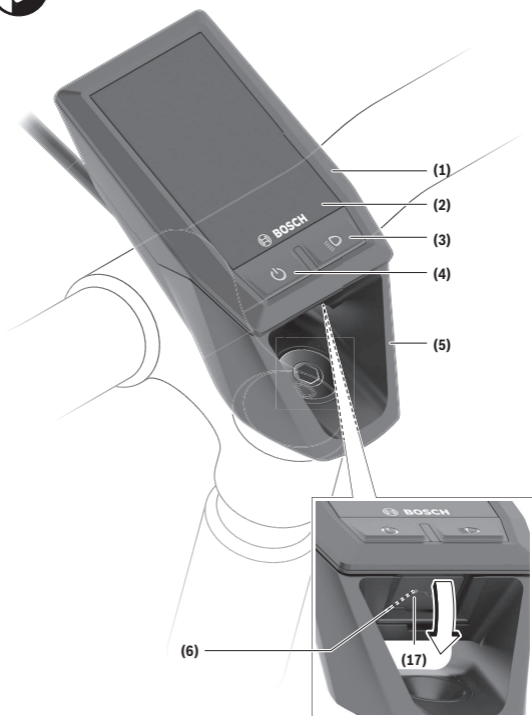

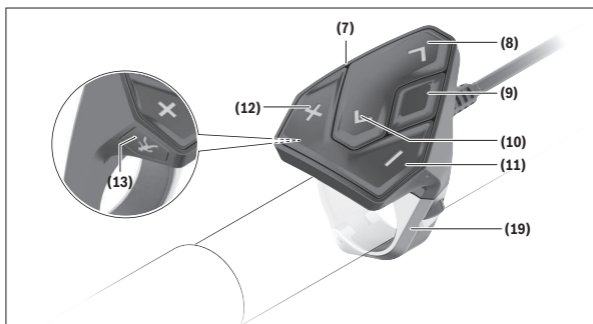

Componentes ilustrados

- (1) Computador de bordo
- (2) Mostrador
- (3) Tecla da iluminação da bicicleta
- (4) Tecla de ligar/desligar o computador de bordo
- (5) Suporte do computador de bordo
- (6) Ligação USB
- (7) Unidade de comando
- (8) Tecla para deslocar para a frente/direita >
- (9) Tecla de seleção
- (10) Tecla para deslocar para trás/esquerda <
- (11) Tecla para reduzir o apoio -/
Tecla para deslocar para baixo
- (12) Tecla para aumentar o apoio +/
Tecla para deslocar para cima
- (13) Tecla do auxiliar de empurre
- (17) Tampa de proteção ligação USB ^{A)}
- (19) Suporte da unidade de comando

A) disponível como peça de substituição

Dados técnicos

Computador de bordo		Kiox
Código do produto		BUI330
Corrente de carga máx. da ligação USB ^{A)}	mA	1000
Tensão de carga na ligação USB	V	5
Cabo USB de carregamento ^{B)}		1 270 016 360
Temperatura operacional	°C	-5 ... +40
Temperatura de carga	°C	0 ... +40
Temperatura de armazenamento	°C	+10 ... +40
Bateria de iões de lítio interna	V mAh	3,7 230
Tipo de proteção ^{C)}		IP x7
Peso, aprox.	g	60
<i>Bluetooth® Low Energy</i>		
– Frequência	MHz	2400–2480
– Capacidade de emissão	mW	< 10

A) com uma temperatura ambiente <25 °C

B) não vem incluído no material standard a fornecer

C) com a cobertura USB fechada

Declaração de conformidade

Pela presente, a Robert Bosch GmbH, Bosch eBike Systems, declara que o tipo de instalação rádio **Kiox** está em conformidade com a diretiva 2014/53/UE. O texto integral da declaração de conformidade UE está disponível no seguinte endereço de Internet:
<https://www.ebike-connect.com/conformity>.

Montagem

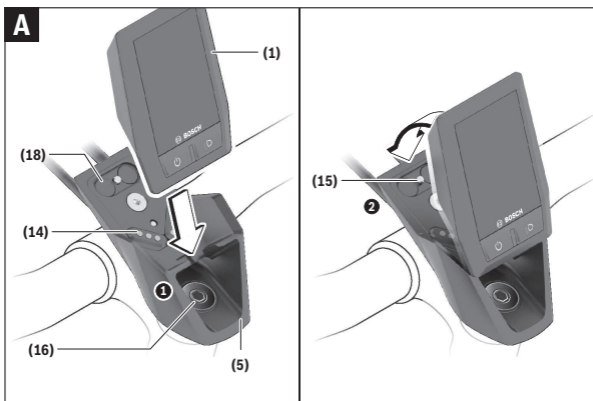

- (1) Computador de bordo
- (5) Suporte do computador de bordo
- (14) Contactos com o motor
- (15) Parafuso de bloqueio do computador de bordo
- (16) Parafuso do conjunto de comando
- (18) Suporte magnético

Colocar e retirar o computador de bordo (ver figura A)

Coloque primeiro o Kiox com a parte inferior no suporte (5) e depois empurre-o ligeiramente para a frente, até que o computador de bordo encaixe de forma audível no suporte magnético.

Para retirar, agarre o computador de bordo pela parte superior e puxe-o para si, até que se solte do suporte magnético.

► **Retire o computador de bordo quando estacionar a eBike.**

É possível fixar o computador de bordo no suporte para que não seja retirado. Para o efeito, solte o parafuso do conjunto de comando (16) até

que o suporte do Kiox possa ser virado para o lado. Coloque o computador de bordo no suporte. Enrosque o parafuso de bloqueio (M3, 6 mm de comprimento) a partir de baixo na rosca prevista para o efeito do computador de bordo (a utilização de um parafuso mais comprido pode danificar o computador de bordo). Vire novamente o suporte para a posição original e aperte o parafuso do conjunto de comando de acordo com as indicações do fabricante.

Funcionamento

Antes da primeira colocação em funcionamento

O **Kiox** é fornecido com uma bateria parcialmente carregada. Antes da primeira utilização é necessário carregar esta bateria através da ligação USB (ver "Abastecimento de energia do computador de bordo", Página Português – 15) ou através do sistema eBike, durante, no mínimo 1 h.

A unidade de comando deve ser colocada de modo a que as teclas fiquem praticamente na vertical em relação ao guidador.

Na primeira colocação em funcionamento é exibido primeiro a seleção do idioma e depois, através do item de menu **<Intr. Kiox>**, são explicadas as funções e indicações essenciais. O item de menu também pode ser chamado mais tarde através de **<Definições>** → **<Informações>**.

Ligar/desligar o computador de bordo

Para **ligar** e **desligar** o computador de bordo, prima brevemente a tecla de ligar/desligar **(4)**.

Selecionar as definições do sistema

Coloque o computador de bordo no suporte e proceda do seguinte modo com a bicicleta parada:

Aceda ao ecrã de estado (com a tecla **< (10)** na unidade de comando até à primeira indicação) e aceda a **<Definições>** com a tecla de seleção **(9)**.

Com as teclas **- (11)** e **+ (12)** pode selecionar a definição pretendida e abri-la, tal como eventuais submenus complementares, com a tecla de seleção **(9)**. Com a tecla **< (10)** pode deslocar-se do respetivo menu de definição para o menu anterior.

Em **<Def do sistema>** pode efetuar as seguintes definições:

- **<Luminosidade>**
A luminosidade pode ser ajustada em passos de 10 de 0–100 %. Os valores podem ser definidos com as teclas **</>** e ser selecionados com as teclas **+/-**. Com a opção **<Automático>** a luminosidade adapta-se automaticamente à luz ambiente.
- **<Hora>**
Os valores podem ser definidos com as teclas **</>** e ser selecionados com as teclas **+/-**.
- **<Data [DD.MM.AAAA]>**
Aqui pode ser definida a data atual.
- **<Fuso horário>**
Aqui pode ser definido o fuso horário correto.
- **<Formato 24 h (Formato de horas de 24 h)>**
Este formato de hora pode ser desligado ou ligado.
- **<Fundo bril. (Fundo brilhante)>**
O fundo claro pode ser desligado ou ligado.
- **<Un. imperiais (Unidades imperiais)>**
Quando esta opção é ativada, são usadas unidades anglo-americanas (p. ex. milhas em vez de quilómetros).
- **<Idioma>**
Aqui é possível selecionar um dos 9 idiomas disponíveis como idioma preferencial para a interface.
- **<Reposição de fábrica>**
Através deste item de menu, o computador de bordo pode ser reposto para as definições de fábrica.

Colocação em funcionamento do sistema eBike

Pré-requisitos

O sistema eBike só pode ser ativado quando os seguintes pré-requisitos estiverem preenchidos:

- Está montada uma bateria eBike com carga suficiente (ver o manual de instruções da bateria).
- O computador de bordo está montado corretamente no suporte.

Ligar/desligar o sistema eBike

Para **ligar** o sistema eBike tem as seguintes opções:

- Com o computador de bordo e a bateria eBike montados, prima uma vez por breves instantes a tecla de ligar/desligar **(4)** do computador de bordo.
- Com o computador de bordo montado, pressione a tecla ligar/desligar da bateria da eBike (existem versões específicas do fabricante da bicicleta nas quais não há acesso à tecla de ligar/desligar da bateria; ver manual de instruções da bateria).

O acionamento é ativado assim que girar os pedais (exceto na função auxiliar de empurre ou no nível de apoio **OFF**). A potência do motor orienta-se pelo nível de apoio definido no computador de bordo.

Assim que deixar de pedalar no modo normal, ou assim que alcançar uma velocidade de **25/45 km/h**, o apoio é desligado através do acionamento eBike. O acionamento é ativado novamente de forma automática assim que tornar a pedalar ou se a velocidade for inferior a **25/45 km/h**.

Para **desligar** o sistema eBike tem as seguintes opções:

- Prima brevemente a tecla de ligar/desligar **(4)** do computador de bordo.
- Desligue a bateria eBike nessa tecla de ligar/desligar (existem soluções específicas de fabricante de bicicletas, em que não há acesso à tecla de ligar/desligar da bateria; ver manual de instruções do fabricante de bicicletas).
- Retire o computador de bordo do suporte.

Se durante aprox. 10 minutos o acionamento eBike não gerar potência (p. ex., porque a eBike está parada) ou se não for premida qualquer tecla no computador de bordo ou unidade de comando da eBike, o sistema eBike, e assim também a bateria, desligam-se automaticamente para poupar energia.

Abastecimento de energia do computador de bordo

Se o computador de bordo estiver no suporte **(5)**, se estiver montada uma bateria eBike com carga suficiente e se o sistema eBike estiver ligado, a bateria do computador de bordo é abastecida e carregada com energia pela bateria eBike.

Se o computador de bordo for retirado do suporte **(5)**, o abastecimento de energia é feito através da bateria do computador de bordo. Se a bateria do

computador de bordo estiver fraca, é exibida uma mensagem de aviso no mostrador.

Para carregar a bateria do computador de bordo, volte a colocar o computador de bordo no suporte **(5)**. Tenha em atenção que se não estiver a carregar a bateria eBike, o sistema eBike desliga-se automaticamente após 10 minutos se não for efetuada qualquer ação. Neste caso, o carregamento da bateria do computador de bordo também cessa.

Também pode carregar o computador de bordo através da ligação USB **(6)**. Para o efeito, abra a tampa de proteção **(17)**. Ligue a tomada USB do computador de bordo através de um cabo micro USB a um carregador USB comum (não incluído no volume de fornecimento padrão) ou à ligação USB de um computador (máx. **5 V** de tensão de carga; máx. **1000 mA** de corrente de carga).

Se o computador de bordo for retirado do suporte **(5)**, todos os valores das funções permanecem guardados e são exibidos continuamente.

Após a utilização, a ligação USB tem de ser novamente fechada cuidadosamente com a tampa de proteção **(17)**.

Se a bateria Kiox não for recarregada, a data e a hora são mantidas no máximo 6 meses. Após a religação, e havendo uma ligação *Bluetooth*[®] com a aplicação e de a localização via GPS do smartphone estar ativa, a data e a hora são redefinidas.

Nota: o Kiox **só** é carregado quando está ligado.

Nota: se o Kiox for desligado durante o processo de carga com cabo USB, só poderá ser novamente ligado depois de o cabo USB ter sido retirado.

Nota: para que a durabilidade máxima da bateria do computador de bordo seja alcançada, esta deve ser recarregada a cada três meses durante uma hora.

Indicador do nível de carga da bateria

A indicação do nível de carga da bateria eBike **d** (ver "Ecrã inicial", Página Português – 27) pode ser visualizada no ecrã de estado e na linha de estado. O nível de carga da bateria eBike também pode ser visualizado nos LEDs da própria bateria eBike.

Cor da indicação	Explicação
Branco	A bateria eBike está carregada a mais de 30%.

Cor da indicação	Explicação
Amarelo	A bateria eBike está carregada entre 15% e 30%.
Vermelho	A bateria eBike está carregada entre 0% e 15%.
Vermelho + !	A capacidade para o apoio do acionamento está gasta e o apoio será desligado. A capacidade restante será disponibilizada para a iluminação da bicicleta e para o computador de bordo.

Se a bateria eBike for carregada na roda, é exibida uma mensagem correspondente.

Se o computador de bordo for retirado do suporte **(5)**, o nível de carga da bateria exibido por último permanece guardado.

Modo de armazenamento/repor o Kiox

O computador de bordo possui um modo de armazenamento economizador de energia, que reduz ao mínimo a descarga da bateria interna. Neste modo a data e a hora são perdidas.

Este modo pode ser ativado premindo continuamente (no mínimo 8 s) a tecla de ligar/desligar **(4)** do computador de bordo.

Se o computador de bordo não iniciar mediante uma breve pressão da tecla de ligar/desligar **(4)**, significa que o mesmo se encontra no modo de armazenamento.

Pode terminar novamente o modo de armazenamento premindo a tecla de ligar/desligar **(4)** durante pelo menos 2 s.

O computador de bordo reconhece se se encontra num estado totalmente funcional. Se no estado totalmente funcional premir a tecla de ligar/desligar **(4)** durante pelo menos 8 s, o computador de bordo entra no modo de armazenamento. Se tal como esperado o Kiox não estiver num estado totalmente funcional e não puder ser operado, o mesmo pode ser repostado mediante uma pressão contínua (mín. 8 s) da tecla de ligar/desligar **(4)**.

Após a reposição, o computador de bordo reinicia automaticamente após aprox. 5 s. Se o Kiox não reiniciar, prima a tecla de ligar/desligar **(4)** durante 2 s.

Para repor o Kiox para as definições de fábrica, selecione **<Definições>** → **<Def do sistema>** → **<Reposição de fábrica>**. Neste caso, todos os dados do utilizador são perdidos.

Definir o nível de apoio

Na unidade de comando **(7)** pode definir o grau de força com que o acionamento eBike o deve apoiar quando pedala. O nível de apoio pode ser alterado em qualquer momento, mesmo durante a marcha.

Nota: Em alguns modelos é possível que o nível de apoio esteja predefinido e não possa ser alterado. Também é possível que estejam disponíveis menos níveis de apoio do que o aqui indicado.

Estão disponíveis no máximo os seguintes níveis de apoio:

- **OFF:** o apoio do motor está desligado, a eBike pode ser movida como uma bicicleta normal, apenas pela força exercida nos pedais. O auxiliar de empurre não pode ser ativado neste nível de apoio.
- **ECO:** apoio eficaz com máxima eficiência, para um alcance máximo
- **TOUR:** apoio uniforme, para passeios de grandes distâncias
- **SPORT/eMTB:**
 - SPORT:** apoio potente, para uma condução desportiva em trajetos montanhosos, bem como para a circulação em meio urbano
 - eMTB:** apoio ideal em todos os terrenos, arranque desportivo, dinâmica melhorada e máxima performance (**eMTB** apenas em combinação com os motores BDU250P CX, BDU365, BDU450 CX e BDU480 CX. Poderá ser necessária uma atualização de software.)
- **TURBO:** apoio máximo até às cadências mais elevadas, para uma condução desportiva

Para **umentar** o nível de apoio, prima a tecla **+** **(12)** na unidade de comando as vezes necessárias até que o nível de apoio pretendido surja na indicação, para **reduzir** prima a tecla **-** **(11)**.

A potência do motor solicitada é exibida na indicação **h** (ver "Ecrã inicial", Página Português – 27). A potência máxima do motor depende do nível de apoio selecionado.

Se o computador de bordo for retirado do suporte **(5)**, o nível de apoio exibido por último permanece guardado.

Ligar/desligar auxiliar de empurre

O auxiliar de empurre facilita-lhe a ação de empurrar a eBike. A velocidade nesta função depende da mudança engatada e pode alcançar no máximo **6 km/h**. Quanto menor for a mudança selecionada, menor será a velocidade na função auxiliar de empurre (com potência máxima).

► **A função auxiliar de empurre só pode ser utilizada ao empurrar a eBike.** Existe perigo de ferimentos se as rodas da eBike não tiverem contacto com o piso quando o auxiliar de empurre é utilizado.

Para **ativar** o auxiliar de empurre, pressione brevemente a tecla **WALK** no seu computador de bordo. Depois da ativação pressione dentro de 3 s a tecla **+** e mantenha-a premida. O acionamento da eBike é ligado.

Nota: o auxiliar de empurre não pode ser ativado no nível de apoio **OFF**.

O auxiliar de empurre é **desligado**, assim que se verificar uma das seguintes situações:

- solta a tecla **+**,
- as rodas da eBike são bloqueadas (p. ex. devido a travagem ou embate num obstáculo),
- a velocidade ultrapassa os **6 km/h**.

O modo de funcionamento do auxiliar de empurre depende das disposições legais de cada país e pode, por isso, ser diferente da descrição acima mencionada ou estar desativado.

Ligar/desligar a iluminação da bicicleta

No modelo em que o farol é alimentado pelo sistema eBike, as luzes dianteira e traseira podem ser ligadas e desligadas em simultâneo através do computador de bordo premindo a tecla Iluminação da bicicleta **(3)**.

Antes do início de cada viagem, verifique o funcionamento correto da iluminação da bicicleta.

Com a luz ligada, acende-se a indicação do farol **c** (ver "Ecrã inicial", Página Português – 27) na barra de estado do mostrador.

O ligar e desligar a iluminação da bicicleta não tem qualquer influência sobre a iluminação de fundo do mostrador.

Definição do nome de utilizador

Para poder utilizar todas as funções do computador de bordo terá de se registar online.

Através de um nome de utilizador pode, entre outras coisas, ver os seus dados de condução, planear rotas offline e transferir estas rotas para o computador de bordo.

Pode criar o seu nome de utilizador através da sua aplicação de Smartphone **Bosch eBike Connect** ou diretamente em www.ebike-connect.com.

Introduza os dados necessários para o registo. Pode descarregar a aplicação de Smartphone **Bosch eBike Connect** gratuitamente através da App Store (para iPhones da Apple) ou através da Google Play Store (para dispositivos Android).

Ligação do computador de bordo com a aplicação Bosch eBike Connect

Uma ligação com o smartphone é feita da seguinte forma:

- Inicie a aplicação.
- Selecione o separador **<A minha eBike>**.
- Selecione **<Adicionar novo dispositivo eBike>**.
- Insira o **Kiox**.

Agora é exibida na aplicação a indicação de que deve ser premida a tecla Iluminação da bicicleta **(3)** durante 5 s no computador de bordo.

Pressione durante 5 s a tecla **(3)**. O computador de bordo ativa a ligação *Bluetooth® Low Energy* automaticamente e comuta para o modo de emparelhamento.

Siga as instruções no mostrador. Quando o processo de emparelhamento estiver concluído, são sincronizados os dados de utilizador.

Nota: A ligação *Bluetooth®* não tem de ser ativada manualmente.

Acompanhamento de atividades

Para gravar as atividades, é necessário um registo ou iniciar sessão no portal eBike-Connect ou a aplicação eBike-Connect.

Para gravar as atividades, tem de concordar com o armazenamento de dados de localização no portal ou na aplicação. Só depois é que as suas atividades serão exibidas no portal e na aplicação. A posição só é gravada se tiver efetuado o login como utilizador no computador de bordo.

eShift (opcional)

O termo eShift refere-se à ligação de sistemas de mudanças eletrónicos no sistema eBike. Os componentes eShift estão ligados eletricamente ao motor

pelo fabricante. A operação dos sistemas de mudanças eletrónicos está descrita num manual de instruções próprio.

eSuspension (opcional)

eSuspension é a integração de elementos eletrónicos de amortecimento e suspensão no sistema eBike. Através do **Menu rápido** podem ser selecionadas definições pré-configuradas para o sistema eSuspension, caso este sistema esteja montado na sua eBike.

Ao ligar o sistema ou ao colocar o Kiox no suporte, é exibido por breves instante qual o modo eSuspension que está definido. A inicialização é sempre feita com o modo que esteve por último ativo.

Se retirar o Kiox, se a bateria estiver vazia ou se conduzir com a reserva de luz, a suspensão é colocada no modo macio.

Para detalhes sobre as definições, consulte o manual de instruções do fabricante do eSuspension.

eSuspension só está disponível com o computador de bordo Kiox e só é possível em combinação com os motores BDU450 CX, BDU480 CX e BDU490P.

ABS – Sistema antibloqueio (opcional)

Se a eBike estiver equipada com um ABS eBike da Bosch, a luz de controlo é exibida no mostrador do computador de bordo no arranque do sistema e em caso de erro. A luz de controlo apaga-se assim que conduzir a eBike com uma velocidade superior a **6 km/h** e não for detetado qualquer erro pelo ABS. Se durante a marcha ocorrer um erro do ABS, a luz de controlo no display avisa-o de que o ABS está inativo. Quando confirma o erro, em vez do nível de carga, surge o texto **<(ABS)>**. Pode prosseguir a marcha continuando a ser lembrado do ABS inativo.

Detalhes sobre o ABS e o modo de funcionamento encontram-se no manual de instruções do ABS.

Lock (funções premium)

A função Lock pode ser adquirida na **<Loja>** da aplicação eBike-Connect. Após a configuração da função Lock e da ativação de Lock através da remoção do computador de bordo, o apoio do motor eBike é desativado. A ativação só é possível com o computador de bordo pertencente à eBike.

A função Lock está associada na sua **conta de utilizador**, com a qual faz login na **aplicação eBike Connect**. Com a conta pode utilizar a função Lock num computador de bordo e ativá-la no máximo em 4 eBikes através deste computador de bordo.

Têm de passar 2 horas entre 2 ativações de Lock.

Atenção! Se na aplicação efetuar uma definição no computador de bordo ou no portal que cause desvantagens na função Lock (p. ex. eliminação da sua eBike ou conta de utilizador), são exibidas previamente mensagens de aviso. **Leia estas mensagens cuidadosamente e proceda de acordo com os avisos exibidos (p. ex. antes de eliminar a sua eBike ou conta de utilizador).**

Compatibilidade

Lock é compatível com estas linhas de produtos eBike da Bosch:

Motor	Linha de produtos
BDU3xx	Active Line, Active Line Plus, Performance Line
BDU4xx	Performance Line Speed, Cargo Line, Cargo Line Speed, Performance Line CX

Configurar a função Lock

Para poder configurar a função Lock, é necessário que os seguintes pré-requisitos estejam preenchidos:

- Você adquiriu a função Lock.
- O computador de bordo está no suporte na eBike.
- O computador de bordo está ligado ao Smartphone via *Bluetooth®*.
- O Smartphone está ligado à Internet.

Na sua aplicação eBike Connect aceda ao item de menu **<A minha eBike>** e configure a função Lock para a sua eBike, empurrando o regulador **<Funcionalidade Lock>** para a direita.

A partir de agora pode desativar o apoio do motor retirando o computador de bordo. A desativação só pode ser anulada com o computador de bordo utilizado na configuração.

Mesmo com a função Lock ativada, pode continuar a sua eBike sem apoio do motor.

Modo de funcionamento

Em combinação com a função Lock, o computador de bordo funciona como uma chave para o motor. Lock é ativada e desativada através da remoção e colocação do computador de bordo. O estado de Lock é exibido após a colocação durante aprox. 3 s no display do computador de bordo através de um símbolo de cadeado.

Retire o computador de bordo do suporte assim que sair da eBike, para que Lock possa cumprir a sua função.

Se o computador de bordo utilizado na configuração da função Lock não estiver colocado na sua eBike, o acionamento não irá fornecer qualquer apoio. No entanto, pode continuar a utilizar a sua eBike sem apoio.

Nota: A função Lock não é uma proteção antirroubo, mas um complemento a um cadeado mecânico! Com a função Lock não ocorre qualquer bloqueio mecânico ou semelhante. Só é desativado o apoio dado pelo motor.

Se desejar dar a terceiros o acesso temporário ou permanente à sua eBike, desative a função Lock na aplicação eBike Connect.

Quando retira o computador de bordo, o motor emite um som de Lock (**um** sinal acústico), para indicar que o apoio dado pelo acionamento está desligado.

Nota: O som só pode ser emitido se o sistema estiver ligado.

Quando recoloca o computador de bordo, o motor emite dois sons de Unlock (**dois** sinais acústicos), para indicar que o apoio através do acionamento é novamente possível.

O som de Lock ajuda-o a identificar se a função Lock está ativada na sua eBike. A resposta acústica está ativada por norma, mas pode ser desativada em **<A minha eBike>** após a seleção do símbolo de Lock sob a sua eBike.

Na aplicação eBike Connect a função Lock é exibida em **<A minha eBike>** com um símbolo de Lock nas bicicletas.

Atenção: O sistema Lock só é exibido para eBikes indicadas para a função Lock. Observe as indicações no capítulo Compatibilidade.

Contacte o seu agente autorizado:

- se já não conseguir configurar ou desligar a função Lock,
- se a sua conta eBike Connect tiver sido eliminada ou desativada e a função Lock ainda estiver configurada.

Substituição de componentes eBike e função Lock

Substituir o Smartphone

1. Instale a aplicação eBike Connect no novo Smartphone.
2. Faça login com **a mesma** conta com que ativou a função Lock.
3. Ligue o seu Smartphone ao computador de bordo enquanto este está encaixado.
4. Na aplicação eBike Connect a função Lock é indicada como configurada.

Substituir o computador de bordo

1. Ligue o seu Smartphone ao computador de bordo enquanto este está encaixado.
2. Na aplicação eBike Connect a função Lock é indicada como configurada.

Substituição do motor

1. Na aplicação eBike Connect a função Lock é indicada como desativada.
2. Ative a função Lock empurrando o regulador **Função Lock** para a direita.

Atualizações de software

As atualizações de software são transferidas em segundo plano, da aplicação para o computador de bordo, assim que a aplicação é conectada ao computador de bordo. Uma vez concluída a transferência completa da atualização, a mesma é exibida **três vezes** quando o computador de bordo é reiniciado.

Em alternativa, pode consultar em **<Def do sistema>** se existe uma atualização.

Abastecimento de energia de aparelhos externos através da ligação USB

Com a ajuda da ligação USB, a maioria dos aparelhos em que o abastecimento de energia é possível através de USB (p. ex. vários telemóveis), podem ser operados ou carregados.

O pré-requisito para o carregamento é que estejam montados na eBike o computador de bordo e uma bateria com carga suficiente.

Abra a tampa de proteção **(17)** da ligação USB no computador de bordo. Conecte a ligação USB do aparelho externo à tomada USB **(6)** do computador de bordo através de um cabo USB de carregamento micro A – micro B (disponível junto do seu agente autorizado eBike da Bosch).

Depois de desligado o consumidor, a ligação USB tem de ser novamente fechada cuidadosamente com a tampa de proteção **(17)**.

Uma conexão USB não é uma ligação de encaixe à prova de água. Nos trajetos com chuva, não pode ficar conectado qualquer aparelho externo e a ligação USB tem de estar completamente fechada com a tampa de proteção (17).

Atenção: os consumidores ligados podem reduzir a autonomia da eBike.

Indicações e definições no computador de bordo

Nota: todas as apresentações e textos da interface das páginas seguintes representam a versão aprovada do software. Após atualizações do software, pode suceder que as apresentações e/ou textos da interface se alterem ligeiramente após uma atualização.

Lógica de operação

Com as teclas **< (10)** e **> (8)** é possível aceder aos diversos ecrãs com as informações dos valores de condução mesmo durante a marcha. Assim, as duas mãos podem permanecer no guiador durante a marcha.

Com as teclas **+ (12)** e **- (11)** pode aumentar ou reduzir o nível de apoio.

As **<Definições>**, acessíveis através do **Ecrã de estado**, não podem ser adaptadas durante a marcha.

Com a tecla de seleção **(9)** pode executar as seguintes funções:

- Concessão de acesso ao menu rápido durante a marcha.
- Quando parado pode aceder ao menu das definições a partir do **Ecrã de estado**.
- Pode confirmar valores e notas informativas.
- Pode sair de um diálogo.

Se o computador de bordo for retirado do respetivo suporte e não for desligado, as informações sobre o último trajeto percorrido e as informações de estado são exibidas sucessivamente num ciclo.

Se após a remoção do suporte não for acionada qualquer tecla, o computador de bordo desliga-se após 1 minuto.

Sequência do ecrã

Depois de o computador de bordo estar colocado no respetivo suporte, pode chamar de seguida as seguintes indicações:

1. Ecrã inicial
2. Hora e autonomia
3. Trajeto e tempo de marcha
4. Desempenho e cadência
5. Velocidade média e velocidade máxima
6. Trajeto, autonomia, desempenho e frequência cardíaca

7. Frequência cardíaca
8. Calorias e distância total
9. Ecrã de estado

Ecrã inicial

O ecrã inicial é exibido assim quando colocar o computador de bordo ligado no suporte.

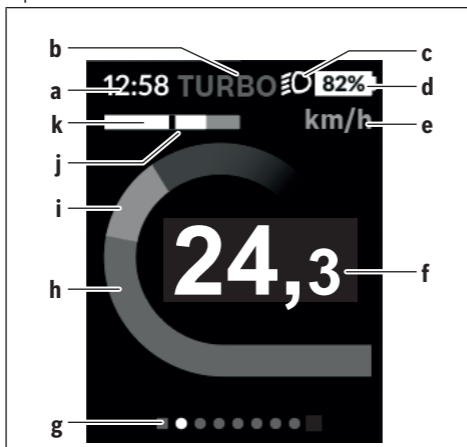

- a** Indicação da hora/velocidade
- b** Indicação do nível de apoio
- c** Indicação do farol
- d** Indicador do nível de carga da bateria eBike
- e** Indicação da unidade da velocidade^{A)}
- f** Velocidade
- g** Barra de orientação
- h** Potência do motor
- i** Desempenho próprio

- j** Velocidade média
k Avaliação do desempenho

A) Pode ser alterado através do ecrã de estado <**Definições**>.

As indicações **a...d** formam uma barra de estado e são exibidas em todos os ecrãs. Se no próprio ecrã já for exibida a velocidade, a indicação **a** muda para a hora atual em horas e minutos. Na barra de estado são indicados:

- **Velocidade/hora:** a velocidade atual em km/h ou mph/hora atual
- **Nível de apoio:** indicação do apoio atualmente selecionado numa codificação colorida
- **Luz:** um símbolo para a luz ligada
- **Nível de carga da bateria eBike:** uma indicação percentual do nível de carga atual

Na avaliação do desempenho **k** é-lhe indicada graficamente a velocidade momentânea (barra branca) em relação à sua velocidade média **j**. Através do gráfico pode detetar diretamente se a sua velocidade momentânea se encontra acima ou abaixo do seu valor médio (à esquerda do traço preto = abaixo do valor médio; à direita do traço preto = acima do valor médio).

Através da barra de orientação **g** pode detetar em que ecrã se encontra. O seu ecrã atual é apresentado de forma destacada. Com as teclas < **(10)** e > **(8)** pode controlar outros ecrãs.

A partir do primeiro ecrã inicial pode aceder ao ecrã de estado com a tecla < **(10)**.

Ecrã de estado

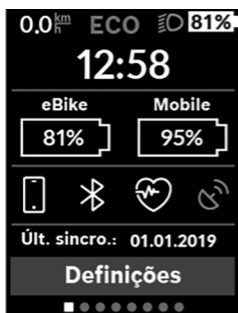

No ecrã de estado são exibidos, ao lado da barra de estado, a hora atual, o nível de carga de todas as baterias da sua eBike e o nível de carga da bateria do seu Smartphone, se o mesmo estiver ligado via *Bluetooth*[®].

Por baixo são eventualmente mostrados símbolos para indicação de uma função *Bluetooth*[®] ativada ou de um aparelho ligado através de *Bluetooth*[®] (p. ex. um aparelho de medição da frequência cardíaca). Também lhe é indicada a data da

última sincronização entre o Smartphone e o Kiox.

Na área inferior tem acesso às **<Definições>**.

<Definições>

O acesso ao menu das definições é feito através do ecrã de estado. As

<Definições> não podem ser acedidas nem adaptadas durante a marcha.

Com as teclas – **(11)** e + **(12)** pode seleccionar a definição pretendida e abri-la, tal como eventuais submenus complementares, com a tecla de seleção **(9)**. Com a tecla **< (10)** pode deslocar-se do respetivo menu de definição para o menu anterior.

No primeiro nível de navegação encontra as seguintes áreas superiores:

– **<Registo>** Aqui pode registar-se caso ainda não o tenha feito através da aplicação ou do portal. Este item de menu só é exibido se ainda não se tiver registado.

– **<O meu eBike>** – Definições da sua eBike:

Aqui pode definir a reposição automática ou manual do contador, como o dos quilómetros diários e dos valores médios para «0», bem como repor a autonomia. Pode alterar o valor do perímetro da roda predefinido pelo fabricante em $\pm 5\%$. Se a sua eBike estiver equipada com **eShift**, também pode configurar o seu sistema eShift. O agente autorizado de bicicletas pode basear a data de serviço numa determinada quilometragem e/ou período de tempo. Do lado dos componentes da Bike são indicados para os respetivos componentes o número de série, as versões de hardware e de software e outros dados relevantes dos componentes.

- **<Repor>** É exibido o momento em que foi feita a última reposição. O trajeto e os valores médios podem ser repostos.
- **<Repor auto (Repor automaticamente dados da viagem) [valor atual]>** Seleção entre **<Desligado>**, **<1 vez/dia (Uma vez por dia)>** ou **<Após 4h inat. (Após 4 h de inatividade)>**
- **<Repor auton. (Repor cálculo de autonomia agora)>** Aqui pode ser reposto o valor para a definição standard.
- **<eShift>** Sob este ponto pode ser definida a cadência e a mudança início.
- **<Circun. roda (Circunferência da roda)>** Aqui pode ser adaptado o valor do perímetro da roda ou repostos para a definição standard.

- **<Ass. eBike (Assistência eBike seguinte): [DD. Mon. AAAA] ou em [xxxxx] [km]>** aparece apenas, se tiver sido registada a data de serviço pelo fabricante ou pelo agente autorizado.
- **<O meu eBike>**
- **<Ecrãs>** Aqui pode definir o conteúdo e a sequência do ecrã, bem como efetuar a reposição às definições de fábrica se necessário.
- **<Bluetooth>** – É exibida a ligação ou desligamento da função *Bluetooth®*:
São exibidos os aparelhos ligados.
Através de **<Definições>** → **<Bluetooth>** pode ser adicionado um novo aparelho ou ser removido um aparelho que já não é necessário.
Medidores de frequência cardíaca recomendados:
 - Polar H7
 - Polar H10 Heart Rate Sensor
 - Runtastic Heart Rate Combo Monitor
 - Wahoo TICKR Heart Rate Monitor
 - Cinta torácica BerryKing Heartbeat
 - Cinta de braço BerryKing Sportbeat
 Pode ser possível a compatibilidade com outros aparelhos.
- **<Def do sistema>**
Aqui pode visualizar a velocidade e a distância em quilómetros ou milhas, a hora em formato de 12 ou 24 horas, selecionar a hora, a data e o fuso horário e definir o seu idioma preferido. Pode repor o Kiox para as definições de fábrica, iniciar uma atualização do software (se disponível) e selecionar entre um design preto ou branco. No ponto **<O meu perfil>** pode ver a que conta está associado o seu Kiox atualmente. Para regular a luminosidade do mostrador, pode ativar ou desativar o sensor de luz.
- **<Informações>**
 - **<Registo>**
 - **<FAQs>**
 - **<Intr. Kiox>**
 - **<Certificações>**
 - **<Info licença (Informações da licença)>**
 - **<Contacte-nos>**

Menu rápido

Através do **Menu rápido** são exibidas definições selecionadas que também podem ser adaptadas durante a marcha.

O **Menu rápido** pode ser acedido através da tecla de seleção **(9)**. O acesso não é possível através do **Ecrã de estado**.

Através do **Menu rápido** pode efetuar as seguintes definições:

- **<Repor trajeto?>**
Todos os dados dos trajetos percorridos até ao momento são repostos para zero.
- **<eShift>**
Aqui pode definir a cadência.
- **<eSuspension>**
Aqui pode definir um dos modos de amortecimento ou suspensão definidos pelo fabricante.

Indicação do código de erro

Os componentes do sistema eBike são verificados permanentemente de forma automática. Se for detetado um erro, é exibido o respetivo código de erro no computador de bordo.

Em função do tipo de erro, o acionamento poderá ser desligado automaticamente. Contudo, poderá sempre continuar a marcha sem o apoio do acionamento. A eBike deverá ser verificada antes de a utilizar posteriormente.

► **Todas as reparações devem ser executadas exclusivamente por um agente autorizado.**

Código	Causa	Solução
410	Uma ou várias teclas do computador de bordo estão bloqueadas.	Verifique se as teclas estão presas, p. ex. devido à entrada de sujidade. Se necessário, limpe as teclas.
414	Problema de ligação da unidade de comando	Solicite a verificação das conexões e ligações
418	Uma ou várias teclas da unidade de comando estão bloqueadas.	Verifique se as teclas estão presas, p. ex. devido à entrada de sujidade. Se necessário, limpe as teclas.
419	Erro de configuração	Reinicie o sistema. Se o problema persistir, entre em contacto com o seu agente autorizado eBike da Bosch.
422	Problema de ligação do motor	Solicite a verificação das conexões e ligações
423	Problema de ligação da bateria eBike	Solicite a verificação das conexões e ligações
424	Erro de comunicação entre os componentes	Solicite a verificação das conexões e ligações
426	Erro interno de ultrapassagem do tempo	Reinicie o sistema. Se o problema persistir, entre em contacto com o seu agente autorizado eBike da Bosch. Neste estado de erro não é possível visualizar ou adaptar a circunferência dos pneus no menu das definições básicas.

Código	Causa	Solução
430	Bateria interna do computador de bordo vazia (não na BUI350)	Carregue o computador de bordo (no suporte ou através da ligação USB)
431	Erro na versão de software	Reinicie o sistema. Se o problema persistir, entre em contacto com o seu agente autorizado eBike da Bosch.
440	Erro interno do motor	Reinicie o sistema. Se o problema persistir, entre em contacto com o seu agente autorizado eBike da Bosch.
450	Erro interno de software	Reinicie o sistema. Se o problema persistir, entre em contacto com o seu agente autorizado eBike da Bosch.
460	Erro na ligação USB	Retire o cabo da ligação USB do computador de bordo. Se o problema persistir, entre em contacto com o seu agente autorizado eBike da Bosch.
490	Erro interno do computador de bordo	Solicite a verificação do computador de bordo
500	Erro interno do motor	Reinicie o sistema. Se o problema persistir, entre em contacto com o seu agente autorizado eBike da Bosch.
502	Erro na iluminação da bicicleta	Verifique a luz e a respetiva cablagem. Reinicie o sistema. Se o problema persistir, entre em contacto com o seu agente autorizado eBike da Bosch.
503	Erro do sensor de velocidade	Reinicie o sistema. Se o problema persistir, entre em contacto com o seu agente autorizado eBike da Bosch.
504	Detetada manipulação no sinal de velocidade.	Verificar a posição dos ímanes do raio e, se necessário, ajustar. Verificar quanto a manipulação (Tuning). O apoio do acionamento é reduzido.

Código	Causa	Solução
510	Erro interno do sensor	Reinicie o sistema. Se o problema persistir, entre em contacto com o seu agente autorizado eBike da Bosch.
511	Erro interno do motor	Reinicie o sistema. Se o problema persistir, entre em contacto com o seu agente autorizado eBike da Bosch.
530	Erro da bateria	Desligue a eBike, retire a bateria eBike e coloque-a novamente. Reinicie o sistema. Se o problema persistir, entre em contacto com o seu agente autorizado eBike da Bosch.
531	Erro de configuração	Reinicie o sistema. Se o problema persistir, entre em contacto com o seu agente autorizado eBike da Bosch.
540	Erro de temperatura	A eBike encontra-se fora da faixa de temperatura admissível. Desligue o sistema eBike, para permitir que o motor arrefeça ou aqueça para a faixa de temperatura admissível. Reinicie o sistema. Se o problema persistir, entre em contacto com o seu agente autorizado eBike da Bosch.
550	Foi detetado um consumidor não permitido.	Remova o consumidor. Reinicie o sistema. Se o problema persistir, entre em contacto com o seu agente autorizado eBike da Bosch.
580	Erro na versão de software	Reinicie o sistema. Se o problema persistir, entre em contacto com o seu agente autorizado eBike da Bosch.
591	Erro de autenticação	Desligue o sistema eBike. Retire a bateria e coloque-a novamente. Reinicie o sistema. Se o problema persistir, entre em contacto com o seu agente autorizado eBike da Bosch.

Código	Causa	Solução
592	Componentes incompatíveis	Coloque um mostrador compatível. Se o problema persistir, entre em contacto com o seu agente autorizado eBike da Bosch.
593	Erro de configuração	Reinicie o sistema. Se o problema persistir, entre em contacto com o seu agente autorizado eBike da Bosch.
595, 596	Erro de comunicação	Verifique a cablagem da transmissão e reinicie o sistema. Se o problema persistir, entre em contacto com o seu agente autorizado eBike da Bosch.
602	Erro interno da bateria	Reinicie o sistema. Se o problema persistir, entre em contacto com o seu agente autorizado eBike da Bosch.
603	Erro interno da bateria	Reinicie o sistema. Se o problema persistir, entre em contacto com o seu agente autorizado eBike da Bosch.
605	Erro de temperatura da bateria	A bateria encontra-se fora da faixa de temperatura admissível. Desligue o sistema eBike, para permitir que a bateria arrefeça ou aqueça para a faixa de temperatura admissível. Reinicie o sistema. Se o problema persistir, entre em contacto com o seu agente autorizado eBike da Bosch.
606	Erro externo da bateria	Verifique a cablagem. Reinicie o sistema. Se o problema persistir, entre em contacto com o seu agente autorizado eBike da Bosch.
610	Erro de tensão da bateria	Reinicie o sistema. Se o problema persistir, entre em contacto com o seu agente autorizado eBike da Bosch.
620	Erro do carregador	Substitua o carregador. Entre em contacto com o seu agente autorizado eBike da Bosch.

Código	Causa	Solução
640	Erro interno da bateria	Reinicie o sistema. Se o problema persistir, entre em contacto com o seu agente autorizado eBike da Bosch.
655	Erros múltiplos da bateria	Desligue o sistema eBike. Retire a bateria e coloque-a novamente. Reinicie o sistema. Se o problema persistir, entre em contacto com o seu agente autorizado eBike da Bosch.
656	Erro na versão de software	Entre em contacto com o seu agente autorizado eBike da Bosch, para que efetue uma atualização do software.
7xx	Erro em componentes de terceiros	Observe as indicações no manual de instruções do respetivo fabricante de componentes.
800	Erro interno do ABS	Entre em contacto com o seu agente autorizado eBike da Bosch.
810	Sinais implausíveis no sensor de velocidade da roda	Entre em contacto com o seu agente autorizado eBike da Bosch.
820	Erro no cabo para o sensor de velocidade da roda dianteira	Entre em contacto com o seu agente autorizado eBike da Bosch.
821 ... 826	Sinais implausíveis no sensor de velocidade da roda dianteira Disco do sensor possivelmente inexistente, com defeito ou mal montado; diâmetros da roda dianteira e da roda traseira claramente diferentes; situação de condução extrema, p. ex.	Reinicie o sistema e efetue uma marcha de teste durante pelo menos durante 2 minutos. A luz de controlo do ABS tem de apagar. Se o problema persistir, entre em contacto com o seu agente autorizado eBike da Bosch.

Código	Causa	Solução
	conduzir sobra a roda traseira	
830	Erro no cabo para o sensor de velocidade da roda traseira	Entre em contacto com o seu agente autorizado eBike da Bosch.
831 833 ... 835	Sinais implausíveis no sensor de velocidade da roda traseira Disco do sensor possivelmente inexistente, com defeito ou mal montado; diâmetros da roda dianteira e da roda traseira claramente diferentes; situação de condução extrema, p. ex. conduzir sobra a roda traseira	Reinicie o sistema e efetue uma marcha de teste durante pelo menos durante 2 minutos. A luz de controlo do ABS tem de apagar. Se o problema persistir, entre em contacto com o seu agente autorizado eBike da Bosch.
840	Erro interno do ABS	Entre em contacto com o seu agente autorizado eBike da Bosch.
850	Erro interno do ABS	Entre em contacto com o seu agente autorizado eBike da Bosch.
860, 861	Erro na alimentação de tensão	Reinicie o sistema. Se o problema persistir, entre em contacto com o seu agente autorizado eBike da Bosch.
870, 871 880 883 ... 885	Erro de comunicação	Reinicie o sistema. Se o problema persistir, entre em contacto com o seu agente autorizado eBike da Bosch.
889	Erro interno do ABS	Entre em contacto com o seu agente autorizado eBike da Bosch.

Código	Causa	Solução
890	A luz de controlo do ABS tem defeito ou está em falta, ABS está provavelmente sem função.	Entre em contacto com o seu agente autorizado eBike da Bosch.
Nenhuma indicação	Erro interno do computador de bordo	Reinicie o sistema eBike, desligando e ligando.

Indicações e definições da aplicação de Smartphone Bosch eBike Connect

O Smartphone não faz parte do volume de fornecimento. Para o registo com o Smartphone é necessária uma ligação à Internet, a qual, em função da sua modalidade contratual, pode implicar despesas para com a sua operadora. Também é necessária uma ligação à Internet para a sincronização dos dados entre o Smartphone e o portal online.

Nota: todas as apresentações e textos da interface das páginas seguintes representam a versão aprovada do software. Como ao longo do ano pode ocorrer uma atualização do software, é possível que as apresentações e/ou textos da interface se alterem.

A descrição seguinte da aplicação eBike Connect é válida para o computador de bordo Kiox (BUI330) e Nyon (BUI27x e BUI350).

Ativação da aplicação Bosch eBike Connect

Para poder utilizar todas as funções da eBike-Connect, é necessário um Smartphone com a aplicação **Bosch eBike Connect**.

Para a ativação, proceda da seguinte forma:

1. Abra a Google Play Store (Android) ou a App Store (iOS) no seu Smartphone.
2. Procure por **Bosch eBike Connect**.
3. Instale a aplicação **Bosch eBike Connect** e abra a aplicação.
4. Registe-se como descrito na próxima secção.











Se já se tiver registado através do portal online (www.ebike-connect.com), também pode fazer o login diretamente com os seus dados de login.

Registo via Smartphone

- Inicie a aplicação **Bosch eBike Connect**.
- Selecione **<Registar-se>**.
- Leia e aceite os termos e condições gerais e a declaração de privacidade.
- Depois de confirmar, recebe um e-mail no endereço de e-mail que indicou com as disposições do contrato.
- Ative a conta de utilizador premindo o botão no e-mail.

Quando a aplicação **Bosch eBike Connect** estiver ativa e existir uma ligação *Bluetooth*[®] com o computador de bordo, ocorre uma sincronização automática dos dados entre o computador de bordo e o Smartphone.

Menu principal da Bosch eBike Connect

Símbolo	Item de menu	Função
	<Feed>	Neste item de menu visualiza um resumo dos quilómetros percorridos no último mês, uma apresentação das atividades ainda não concluídas e mensagens atuais.
	<Atividades>	Neste item de menu são exibidas as suas distâncias percorridas.
	<Mapa>	Através deste item de menu pode planear rotas. As rotas guardadas são sincronizadas automaticamente entre a aplicação e o computador de bordo (não na BUI330).
	<A minha eBike>	Neste item de menu pode seleccionar o seu computador de bordo e adaptar as suas definições eBike.
	<Mais>	Com este botão pode visualizar outros itens de menu.
	<Loja>	Neste item de menu pode adquirir funções premium compatíveis com o seu produto.
	<Definições>	Neste item de menu pode visualizar e editar os seus dados pessoais, as suas definições da proteção de dados e da aplicação, bem como descarregar mapas para a utilização offline da aplicação.
	<Ajuda>	Neste item de menu encontra <FAQs> , ou seja, respostas às questões mais frequentes.
	<Impresso>	Neste item de menu encontra os dados de contacto do fabricante.
	<Acerca de>	Neste item de menu encontra, entre outros, a versão da aplicação, as condições de utilização, a descrição do serviço e os avisos sobre privacidade.

Item de menu <Atividades>

No item de menu <Atividades> veja as rotas percorridas, que não foram planeadas anteriormente no portal online (p. ex. via Komoot).

Após uma sincronização bem-sucedida, os seus trajetos são exibidos no mapa. O estado de sincronização é exibido no computador de bordo.

Quando seleciona um trajeto, para além da distância, duração do trajeto e velocidade média, é exibida a rota percorrida num mapa. Além disso, estão disponíveis três páginas com dados estatísticos de condução.

Item de menu <Mapa>

O mapa aqui exibido destina-se à visualização e à introdução de um destino – contudo não permite o seguimento da rota, como p. ex. na navegação Google.

Se tiver selecionado este item de menu, é-lhe mostrada a sua localização momentânea através da função GPS do Smartphone.

Com a função de procura, pode selecionar os locais guardados. Também é possível introduzir um destino clicando no mapa.

Depois de ter introduzido o destino, são-lhe propostas três rotas diferentes (<Rápido>, <Cénico> e <Bicicleta de montanha>) com indicação do perfil de elevação.

- A rota <Rápido> mostra-lhe a ligação mais rápida, evitando subidas inclinadas, desde a sua localização até ao seu destino escolhido.
- A rota <Cénico> mostra-lhe a ligação com a paisagem panorâmica mais interessante desde a sua localização até ao seu destino escolhido, evitando as estradas principais.
- A rota <Bicicleta de montanha> leva o condutor para caminhos irregulares e oferece uma rota adequada para uma Mountainbike (não para eBike até 45 km/h).

Nota: No caso de rotas curtas, pode acontecer que as diferentes rotas <Rápido>, <Cénico> e <Bicicleta de montanha> sejam idênticas.

Se utilizar o **Nyon**, a rota planeada é transferida automaticamente para o **Nyon**, assim que existir uma ligação entre a aplicação e o Nyon.

Utilize o **Kiox**, depois transfira a rota planeada, selecionado o botão para iniciar a rota e confirmando com OK após a leitura da instrução de segurança.

Para além do planeamento da rota, encontra no histórico de pesquisa destinos e rotas guardados anteriormente. Partindo da sua localização

momentânea, também pode solicitar a navegação para casa ou para o emprego.

Item de menu <A minha eBike>

Na primeira instalação da aplicação, é estabelecida uma ligação entre a aplicação e o computador de bordo através deste item de menu.

Para tal, selecione <Adicionar novo dispositivo eBike> e siga as instruções.

Após o acoplamento bem-sucedido, são exibidos o computador de bordo ligado atualmente e os respetivos componentes eBike.

São exibidas as eBikes, que estavam ligadas ao Kiox ou Nyon.

Se o computador de bordo já tiver sido colocado em, pelo menos, duas eBikes diferentes, estas são exibidas aqui e podem ser selecionadas. Caso contrário, não é possível qualquer seleção. Para cada eBike o nome pode ser alterado ou a eBike pode ser eliminada da lista de seleção.

Item de menu <Loja>

Se utilizar o **Nyon**, tem a possibilidade de aumentar as funcionalidades do computador de bordo com funções premium através do item de menu <Loja>.

<Modos de circulação personalizados>

Com este alargamento podem ser configurados quatro modos de condução diferentes. Isto significa que, para cada um dos quatro modos de condução, os níveis de apoio do motor podem ser definidos em quatro pontos, dependendo da velocidade.

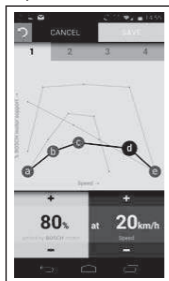

Pode criar livremente quatro modos de condução diferentes.

Para a definição tem à sua disposição cinco **pontos de controlo** ou níveis a definir. Para os três pontos intermédios pode ser selecionado livremente o apoio ao desempenho desejado para uma determinada velocidade. Para o ponto exterior esquerdo só pode ser alterado o apoio ao desempenho (a velocidade está fixada em 0 km/h). Para o ponto exterior direito só pode ser alterada a velocidade máxima (o apoio ao desempenho está fixado em 0 %). No eixo do x horizontal está indicada a velocidade e no eixo do y vertical o apoio ao desempenho em percentagem. Quando estiver satisfeito com a definição, guarde o modo de condução. Se existir uma ligação *Bluetooth*[®], o modo de condução é então transferido automaticamente para o Nyon.

Indicações e definições do portal online

Nota: todas as apresentações e textos da interface das páginas seguintes representam a versão aprovada do software. Como ao longo do ano pode ocorrer uma atualização do software, é possível que as apresentações e/ou textos da interface se alterem.

A descrição seguinte do portal online é válida para **Kiox** e **Nyon**.

Registo online

Para o registo online é necessário acesso à Internet.

- Com o seu browser, abra o portal online **Bosch eBike Connect** em www.ebike-connect.com.
- Leia e aceite os termos e condições gerais e a declaração de privacidade.
- Siga as instruções e conclua o login.

A partir do momento em que se tiver registado, pode fazer o login com e-mail e palavra-passe. Alternativamente, também pode fazer o login através de **Facebook login**. Para o **Facebook login** é necessária a existência de um perfil do Facebook. Os dados de login do portal online correspondem aos dados de login da aplicação de Smartphone **Bosch eBike Connect**.

Menu principal do portal online

Item de menu	Função
<Painel>	Neste item de menu são-lhe apresentadas as suas últimas atividades e também dados estatísticos, novidades e dicas.
<Planeamento de rota>	Através deste item de menu pode planear novas rotas.
<Atividades>	Neste item de menu são exibidas as suas distâncias percorridas.
<A minha eBike>	Neste item de menu é possível gerir os componentes da sua eBike e criar vistas definidas pelo utilizador.
<Ajuda>	Com este item de menu encontra FAQ, informações de contacto e outras informações.
	Neste item de menu pode fazer a gestão do seu perfil.

Item de menu <Planeamento de rota>

O item de menu **<Planeamento de rota>** é composto pelos seguintes submenus:

- **<Criar rota>**
- **<Explorar>**
- **<As minhas Rotas>**
- **<Importar percurso de GPX>**

<Criar rota>

Poderá planear uma nova rota através da introdução dos pontos de início e de destino. Se necessário, poderá adicionar outros destinos intermédios indicando o respetivo endereço.

Podem ser introduzidos endereços ou coordenadas em formato decimal como pontos de início e de destino ou destino intermédio. Alternativamente é possível seleccionar um elemento da lista de últimos destinos, dos locais memorizados ou POIs.

É possível adicionar mais destinos intermédios ao mapa puxando um ponto de uma rota. Com um clique do botão direito do rato pode adicionar um novo ponto de destino ou apagar pontos existentes. Tanto os pontos de

início e de destino como os destinos intermédios podem ser deslocados no mapa.

Pode seleccionar entre três rotas diferentes (**<Rápida>**, **<Bonita>** e **<MTB>**).

- A rota **<Rápida>** mostra-lhe a ligação mais rápida, evitando subidas inclinadas, desde a sua localização até ao seu destino escolhido.
- A rota **<Bonita>** mostra-lhe a ligação com a paisagem panorâmica mais interessante desde a sua localização até ao seu destino escolhido, evitando as estradas principais.
- A rota **<MTB>** leva o condutor para caminhos irregulares e oferece uma rota adequada para uma Mountainbike (**não** para eBikes até 45 km/h).

No caso de rotas curtas, pode acontecer que as diferentes rotas **<Rápida>**, **<Bonita>** e **<MTB>** sejam idênticas.

A rota seleccionada atualmente é apresentada no mapa. Adicionalmente são indicadas subidas e descidas, a distância e a duração prevista do trajeto da rota seleccionada.

Assim que tiver configurado a rota desejada, memorize-a pressionando **<Gravar>**.

As rotas e locais guardados são sincronizados com a aplicação **eBike Connect**.

Além disso, pode planear a rota como circuito fechado (**<Planear como viagem de ida e volta>**).

Se dispuser de um S-Pedelec, o portal online só lhe oferece percursos adequados para este tipo de eBike.

Se tiver associado um Pedelec normal e adicionalmente um S-Pedelec à conta, pode mudar entre os dois tipos de eBike no planeamento da rota.

Se utilizar o **Nyon**, a rota planeada é transferida automaticamente para o **Nyon**, assim que existir uma ligação entre a aplicação e o Nyon.

<Explorar>

No item de menu **<Explorar>** são-lhe propostas através do parceiro «Outdooractive» sugestões de passeios nas imediações.

Pode seleccionar um ou mais passeios, que pode memorizar em **<As minhas Rotas>**.

<As minhas Rotas>

Aqui pode alterar e aceder a todas as rotas memorizadas.

Uma rota é sincronizada automaticamente, se o seu computador de bordo estiver ligado à WLAN (apenas com o Nyon) ou à aplicação de Smartphone eBike Connect.

<Importar percurso de GPX>

Os ficheiros GPX contêm uma série de coordenadas de locais (pontos de passagem), cuja sequência descreve uma rota. Estes ficheiros GPX podem ser utilizados para a navegação com os computadores de bordo Kiox e Nyon. Os ficheiros GPX podem ser criados ou alterados com os respetivos programas.

Com o botão <Importar percurso de GPX> pode importar ficheiros GPX com um tamanho máximo de 5 MB para o portal online. Os ficheiros GPX são memorizados em segundo plano, assim que o computador de bordo estiver ligado à Internet através do smartphone. Com o Nyon, a ligação também pode ser efetuada através de WLAN. Os próprios computadores de bordo não podem importar ficheiros GPX diretamente através de uma ligação USB. A capacidade de as faixas GPX serem encaminhadas depende da exatidão dos detalhes dos mapas OSM. Dependendo da existência de estradas e caminhos em que se pode conduzir, são possíveis os seguintes resultados.

Se utilizar o **Kiox**:

- A faixa GPX é completamente encaminhável.
A navegação só é possível com a indicação da distância restante. Se o Kiox se encontrar nas proximidades do ponto inicial, a navegação pode ser iniciada imediatamente. Se o Kiox estiver distante do ponto inicial, primeiro tem de se entrar no ponto inicial.
- A faixa GPX não é encaminhável.
A rota é apresentada de forma estática no Kiox e o condutor pode percorrer o caminho segundo as indicações. Não é possível indicar uma distância.
- A faixa GPX é parcialmente encaminhável.
Se utilizar a versão modificada, a rota é convertida numa faixa completamente encaminhável e guardada. Se mantiver a versão original, a rota será considerada uma faixa não encaminhável.

Se utilizar o **Nyon**:

- A faixa GPX é completamente encaminhável.
A navegação é possível, como é habitual, incluindo avisos de curva e indicação da distância restante e hora prevista de chegada. Os avisos de curva podem ser desativados com o botão em cima e à direita. Se o Nyon se encontrar nas proximidades do ponto inicial, a navegação pode ser iniciada imediatamente. Se o Nyon estiver distante do ponto inicial, o condutor pode solicitar a navegação até lá.
- A faixa GPX não é encaminhável.
A rota é apresentada de forma estática no Nyon e o condutor pode percorrer o caminho segundo as indicações. Não podem ser dadas quaisquer indicações de navegação nem cálculos de tempo.
- A faixa GPX é parcialmente encaminhável.
Se utilizar a versão modificada, a rota é convertida numa faixa completamente encaminhável e guardada. Se mantiver a versão original, a rota será considerada uma faixa não encaminhável.

Item de menu <Atividades>

No resumo pode ver uma síntese de todas as atividades realizadas até ao momento. No item de menu <Atividades> pode visualizar cada uma das atividades em pormenor.

Após uma sincronização bem-sucedida, os seus trajetos são exibidos no mapa. O estado de sincronização é exibido no computador de bordo.

Quando seleciona um trajeto, recebe, para além da distância e da duração do trajeto, a indicação de dados estatísticos. A rota percorrida é indicada num mapa. Pode visualizar num diagrama até duas grandezas de medição do trajeto.

Se utilizou uma cinta torácica, também lhe será mostrada a frequência cardíaca.

Também as atividades não terminadas são indicadas após uma sincronização.

Em <Opções> tem a possibilidade de exportar a atividade realizada em diferentes formatos ou de converter a atividade numa rota.

Se tiver associado a sua conta ao Facebook, pode partilhar a atividade realizada com os seus amigos no Facebook.

Item de menu <A minha eBike>

Em <A minha eBike> pode gerir os componentes da sua eBike e criar e adaptar modos de condução personalizados (apenas com o Nyon).

Item de menu <Ajuda>

No item de menu <Ajuda> encontra uma seleção de FAQ (questões mais frequentes), informações de contacto, informações legais, bem como informações sobre o sistema e licenças.

Item de menu Perfil

Em <O meu perfil> pode fazer ajustes ao seu perfil:

- Em <O meu perfil> pode alterar o endereço de e-mail e a palavra-passe, bem como ajustar os seus dados de fitness e os seus dados pessoais.
- Aqui também é possível seleccionar o seu idioma preferencial para a interface do portal.
- Pode eliminar a sua conta em **eBike Connect**.

Em <Definições de privacidade> pode controlar o levantamento e a gestão dos seus dados pessoais. Tem as seguintes possibilidades de definição à sua disposição:

- <Dados de geolocalização>
Aqui pode desligar a memorização dos dados de localização.
- <Diagnóstico e utilização>
Aqui pode controlar a utilização dos seus dados de utilizador.
- <Eliminar todas as suas atividades de eBike>
Aqui pode eliminar todas as atividades eBike.

Em <Aplicações associadas> pode ligar-se a aplicações de parceiros da Bosch e subsequentemente sincronizar as suas atividades com estas aplicações.

Manutenção e assistência técnica

Manutenção e limpeza

Nenhum dos componentes pode ser limpo com água sob pressão.

Mantenha o ecrã do computador de bordo limpo. Se estiver sujo, a deteção da luminosidade pode funcionar incorretamente.

Para a limpeza do seu computador de bordo use apenas um pano humedecido com água. Não utilize produtos de limpeza.

Mande efetuar uma inspeção técnica pelo menos uma vez por ano do seu sistema eBike (entre outros, sistema mecânico, atualidade do software do sistema).

Adicionalmente, o agente autorizado de bicicletas pode basear a data de serviço numa determinada quilometragem e/ou período de tempo. Neste caso, após cada ligação, o computador de bordo vai indicar a validade da data de serviço.

Para assistência técnica e reparações na eBike contacte um agente autorizado.

► **Todas as reparações devem ser executadas exclusivamente por um agente autorizado.**

Serviço pós-venda e aconselhamento

Se tiver questões sobre o sistema eBike e respetivos componentes, contacte um agente autorizado.

Pode consultar os dados de contacto de agentes autorizados na página de Internet www.bosch-ebike.com.

Transporte

► **Se transportar a eBike fora do automóvel, p.ex. no respetivo porta-bagagens, remova o computador de bordo e a bateria da eBike para evitar danos.**

Eliminação



O motor, o computador de bordo, incl. a unidade de comando, a bateria, o sensor de velocidade, os acessórios e a embalagem devem ser reciclados de forma ambientalmente correta.

Não deite a eBike e respetivos componentes para o lixo doméstico!



Conforme a Diretiva Europeia 2012/19/UE e segundo a Diretiva Europeia 2006/66/CE é necessário recolher separadamente os aparelhos elétricos que já não são mais usados e as baterias/pilhas defeituosas ou gastas e encaminhá-los para uma reciclagem ecológica.

Entregue os componentes da eBike da Bosch inutilizáveis a um agente autorizado.

Sob reserva de alterações.

Robert Bosch GmbH

72757 Reutlingen

Germany

www.bosch-ebike.com

1 270 020 Kpt (2020.08) T / 53