

# Kiox

Online-Version (BUI330)



**no** Original bruksanvisning





# Innholdsfortegnelse

Sikkerhetsanvisninger.....	6
Personvernerklæring .....	7
Gratulerer! .....	8
Produktbeskrivelse og ytelsesspesifikasjoner .....	8
Forskriftsmessig bruk .....	8
Illustrerte komponenter .....	10
Tekniske data .....	11
Samsvarserklæring .....	11
Montering .....	12
Sette inn og ta ut kjørecomputeren (se bilde A).....	12
Bruk.....	14
Betjeningslogikk .....	14
Før første gangs bruk .....	14
Slå kjørecomputeren på/av .....	14
Indikator for batteriladenivå.....	15
Velge systeminnstillinger .....	15
Ta eBike-systemet i bruk .....	16
Forutsetninger .....	16
Slå eBike-systemet på/av .....	16
Kjørecomputerens strømforsyning.....	17
Lagringsmodus/nullstille Kiox .....	18
Stille inn fremdriftshjelpnivået .....	18
Slå skyvehjelp på/av .....	19
Slå lysene på sykkelen på/av .....	20
Opprette brukernavn .....	20
Koble kjørecomputeren til appen Bosch eBike Connect.....	20
Programvareoppdateringer .....	20
<b>Activity tracking (Aktivitetssporing) .....</b>	<b>21</b>
Lock (premiumfunksjon) .....	21
Kompatibilitet.....	21
Installere låsefunksjonen .....	22

Funksjon .....	22
Utskifting av eBike-komponenter og låsefunksjonen .....	23
ABS – blokkeringsfrie bremsere (tilleggsutstyr) .....	23
eSuspension (tilleggsutstyr) .....	24
eShift (tilleggsutstyr) .....	24
Strømforsyning til eksterne enheter via USB-inngang .....	24
Visninger og innstillinger på kjørecomputeren .....	26
Skjermbilderekkefølge .....	26
Startskjerm bilde .....	27
<b>Status screen (Statusskjerm bilde)</b> .....	28
<b>&lt;Settings (Innstillinger)&gt;</b> .....	29
<b>Quick Menu (Hurtigmeny)</b> .....	30
Visning av feilkode .....	32
Visninger og innstillinger i smarttelefonappen Bosch eBike Connect ....	38
Aktivere og bruke Bosch eBike Connect .....	38
Registrering via smarttelefon .....	38
Hovedmenyen til Bosch eBike Connect .....	40
Menypunkt <b>&lt;Aktiviteter&gt;</b> .....	41
Menypunkt <b>&lt;Kart&gt;</b> .....	41
Menypunkt <b>&lt;Min eBike&gt;</b> .....	41
Visninger og innstillinger i nettportalen .....	43
Tilkoblet registrering .....	43
Hovedmenyen i nettportalen .....	44
Menypunkt <b>&lt;Ruteplanlegging&gt;</b> .....	44
Menypunkt <b>&lt;Aktiviteter&gt;</b> .....	46
Menypunkt <b>&lt;Min eBike&gt;</b> .....	46
Menypunkt <b>&lt;Hjelp&gt;</b> .....	46
Menypunkt <b>&lt;Min profil&gt;</b> .....	46
Service og vedlikehold .....	47
Vedlikehold og rengjøring .....	47
Kundeservice og kundeveiledning .....	47
Transport .....	47

Deponering .....	47
------------------	----

## Sikkerhetsanvisninger



**Les sikkerhetsanvisningene og instruksene.** Hvis ikke sikkerhetsanvisningene og instruksene tas til følge, kan det oppstå elektrisk støt, brann og/eller alvorlige personskader.

### Oppbevar alle sikkerhetsinstruksene og anvisningene for fremtidig bruk.

Begrepet **batteri** som brukes i denne bruksanvisningen, refererer til alle originale Bosch eBike-batterier.

- ▶ **Du må ikke la deg forstyrre av visningene på kjørecomputeren.** Det kan oppstå farlige situasjoner hvis du ikke til enhver tid følger med på trafikken. Hvis du i tillegg til å endre fremdriftshjelpen ønsker å foreta inntasting på kjørecomputeren, må du stoppe før du gjør dette.
- ▶ **Du må ikke åpne kjørecomputeren.** Kjørecomputeren kan bli ødelagt hvis den åpnes, og garantien vil da opphøre.
- ▶ **Du må ikke bruke kjørecomputeren som håndtak.** Hvis du løfter elsykkelen ved å holde i kjørecomputeren, kan kjørecomputeren skades permanent.
- ▶ **Du må ikke sette sykkelen opp ned på styret og setet hvis kjørecomputeren eller holderen til denne rager ut over styret.** Kjørecomputeren eller holderen kan få permanente skader. Ta også ut kjørecomputeren før sykkelen festes i en monteringsholder, slik at ikke kjørecomputeren faller ut eller skades.
- ▶ **Forsiktig!** Under bruk av kjørecomputeren med *Bluetooth*<sup>®</sup> og/eller trådløst nett kan det oppstå forstyrrelse på andre apparater og anlegg, fly og medisinsk utstyr (f.eks. pacemakere og høreapparater). Skader på mennesker og dyr i umiddelbar nærhet kan heller ikke utelukkes helt. Bruk ikke kjørecomputeren med *Bluetooth*<sup>®</sup> i nærheten av medisinsk utstyr, bensinstasjoner, kjemiske anlegg, steder med eksplosjonsfare eller på sprengningsområder. Bruk ikke kjørecomputeren med *Bluetooth*<sup>®</sup> om bord på fly. Unngå langvarig bruk nær kroppen.
- ▶ *Bluetooth*<sup>®</sup>-ordmerket og -logoene er registrerte varemerker som tilhører Bluetooth SIG, Inc. Enhver bruk av dette ordmerket / denne logoen av Bosch eBike Systems skjer på lisens.

- ▶ **Kjørecomputeren er utstyrt med et radiogrensesnitt. Lokale restriksjoner for bruk av dette, for eksempel om bord på fly eller på sykehus, må overholdes.**

## **Personvernerklæring**

Hvis kjørecomputeren sendes til Bosch for service, kan eventuelt dataene som er lagret på kjørecomputeren, overføres til Bosch.

## Gratulerer!

Gratulerer med din nye eBike-kjørecomputer.

Kiox tar seg av eBike-styringen og informerer deg om alle viktige kjøredata.

- eBike-kjørecomputer med separat betjeningsenhet
- *Bluetooth*<sup>®</sup>-forbindelse med pulsbelte er mulig

## Oppdateringer

Funksjonsomfanget til din Kiox utvides kontinuerlig.

Programvareendringer for feilretting og funksjonsutvidelser kan når som helst lanseres, i tillegg til funksjonene som vises her.

## Produktbeskrivelse og ytelsesspesifikasjoner

### Forskriftsmessig bruk

Kjørecomputeren Kiox er beregnet for styring av et Bosch eBike-system og visning av kjøredata.

For at alle funksjonene til kjørecomputeren Kiox skal kunne brukes, kreves en kompatibel smarttelefon med eBikeConnect-appen (finnes i App Store eller Google Play) og registrering i eBike Connect-portalen ([www.ebike-connect.com](http://www.ebike-connect.com)).



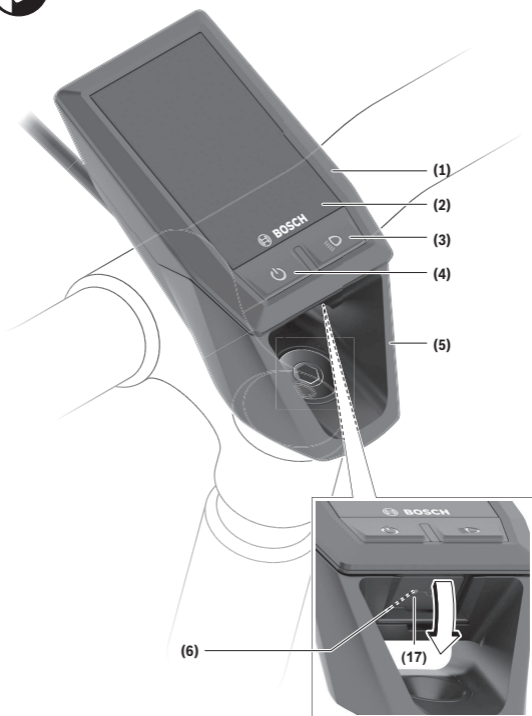

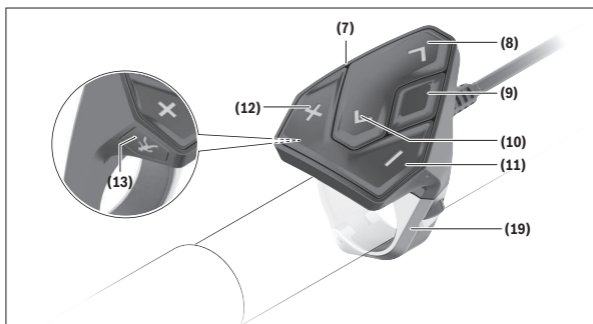

## Illustrerte komponenter

- (1) Kjørecomputer
- (2) Display
- (3) Knapp for lys på sykkel
- (4) Av/på-knapp for kjørecomputer
- (5) Holder for kjørecomputer
- (6) USB-tilkobling
- (7) Betjeningsenhet
- (8) Bla forover/til høyre-knapp >
- (9) Valgknapp
- (10) Bla bakover/til venstre-knapp <
- (11) Knapp for redusert fremdriftshjelp -/  
bla ned
- (12) Knapp for økt fremdriftshjelp +/  
bla opp
- (13) Knapp for skyvehjelp
- (17) Deksel for USB-inngang<sup>A)</sup>
- (19) Holder for betjeningsenhet

A) Kan fås som reservedel

## Tekniske data

Kjørecomputer		Kiox
Produktkode		BUI330
Ladestrøm USB-inngang maks. <sup>A)</sup>	mA	1000
Ladespenning USB-inngang	V	5
USB-ladekabel <sup>B)</sup>		1 270 016 360
Driftstemperatur	°C	-5...+40
Ladetemperatur	°C	0...+40
Lagringstemperatur	°C	-10...+50
Li-ion-batteri internt	V mAh	3,7 230
Kapslingsgrad <sup>C)</sup>		IP x7
Vekt, ca.	g	60
<i>Bluetooth® Low Energy</i>		
– Frekvens	MHz	2400–2480
– Sendeeffekt	mW	< 10

A) ved omgivelsestemperatur <25 °C

B) Inngår ikke i standardleveransen

C) ved lukket USB-deksel

## Samsvarserklæring

Robert Bosch GmbH, Bosch eBike Systems, erklærer herved at radioutstyrstypen **Kiox** er i samsvar med direktivet 2014/53/EU. Den fullstendige teksten i EU-samsvarserklæringen finnes på følgende nettsadresse: <https://www.ebike-connect.com/conformity>.

## Montering

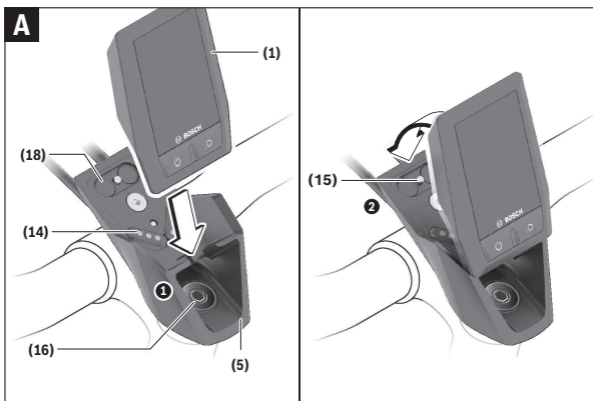

- (1) Kjørecomputer
- (5) Holder for kjørecomputer
- (14) Kontakter til drivenheten
- (15) Blokkeringsskruer for kjørecomputeren
- (16) Styreskruer
- (18) Magnetfeste

### Sette inn og ta ut kjørecomputeren (se bilde A)

Sett først den nedre delen av Kiox på holderen (5), og fell den litt frem til det merkes at kjørecomputeren festes i magnetholderen.

For å ta den ut holder du oppe på kjørecomputeren og trekker den mot deg til den løsner fra magnetholderen.

#### ► Ta av kjørecomputeren når du parkerer din eBike.

Det er mulig å feste kjørecomputeren slik at den ikke kan tas ut av holderen. Løsne styreskruen (16) helt til holderen til Kiox kan svinges ut på siden. Sett kjørecomputeren i holderen. Skru inn blokkeringsskruen (M3, 6 mm lang) i

gjengene til kjørecomputeren fra undersiden (bruk av en lengre skrue kan føre til skade på kjørecomputeren). Sving holderen tilbake igjen, og stram styreskruen som angitt av produsenten.

# Bruk

## Betjeningslogikk

Med knappene < **(10)** og > **(8)** kan de forskjellige skjermbildene med informasjon om turdata også åpnes under sykling. Du kan dermed ha begge hendene på styret mens du sykler.

Med knappene + **(12)** og - **(11)** kan du øke eller redusere nivået på fremdriftshjelpen.

<**Settings (Innstillinger)**>, som kan åpnes fra **Status screen (Statusskjerm)**, kan ikke tilpasses under sykling.

Med valgknappen **(9)** kan du utføre følgende funksjoner:

- Under sykling får du tilgang til hurtigmenyen.
- Du kan åpne innstillingsmenyen i **Status screen (Statusskjerm)** når sykkelen står stille.
- Du kan bekrefte verdier og anvisninger.
- Du kan avslutte dialogen.

Hvis kjørecomputeren tas ut av holderen uten å slås av, vises informasjon om den sist kjørte strekningen og statusinformasjon vekselvis.

Hvis ingen knapp trykkes etter at kjørecomputeren er tatt ut av holderen, slås den av etter 1 minutt.

## Før første gangs bruk

**Kiox** leveres med delvis ladet batteri. Før første gangs bruk må dette batteriet lades i minst 1 time via USB-inngangen (se „Kjørecomputerens strømforsyning“, Side Norsk – 17) eller via eBike-systemet.

Betjeningsenheten bør være plassert slik at knappene nesten står loddrett mot styret.

Ved første gangs bruk vises først språkvalget, og deretter kan du få en forklaring av viktige funksjoner og visninger via menypunktet <**Intro to Kiox (Innføring i Kiox)**>. Menypunktet kan også hentes frem senere via <**Settings (Innstillinger)**> → <**Information (Informasjon)**>.

## Slå kjørecomputeren på/av

For å kjørecomputeren **på** og **av** trykker du kort på av/på-knappen **(4)**.

## Indikator for batteriladenivå

Ladenivået til eBike-batteriet **d** (se „Startskjerm bilde“, Side Norsk – 27) kan vises på statusskjerm bildet og i statuslinjen. Ladenivået til eBike-batteriet vises også av lysdiodene på selve eBike-batteriet.

Farge på visningen d	Forklaring
Hvit	eBike-batteriet er over 30 % ladet.
Gul	eBike-batteriet er over 15 % ladet.
Rød	Kapasiteten til fremdriftshjelp er brukt opp, og hjelpen kobles ut. Kapasiteten som gjenstår, står til disposisjon for lysene på sykkelen og kjørecomputeren.

Hvis eBike-batteriet lades på hjulet, vises en tilsvarende melding.

Hvis kjørecomputeren tas ut av holderen **(5)**, lagres den sist viste batteritilstanden.

## Velge systeminnstillinger

Sett kjørecomputeren i holderen, og følg fremgangsmåten under. Sykkelen skal stå stille.

Gå til statusskjerm bildet (gå til den første visningen med **< (10)**-knappen på betjeningsenheten), og åpne **<Settings (Innstillinger)>** med valgknappen **(9)**.

Med knappene **- (11)** og **+ (12)** kan du velge ønsket innstilling og åpne denne og eventuelle undermenyer med valgknappen **(9)**. Fra den aktuelle innstillingsmenyen kan du bla tilbake til den forrige menyen med knappen **< (10)**.

I **<Sys settings (Systeminnstillinger)>** kan du foreta følgende innstillinger:

– **<Brightness (Lysstyrke)>**

Lysstyrken kan stilles inn fra 0–100 % i trinn på 10. Med knappene **</>** kan verdiene stilles inn, og de kan velges med knappene **+/-**. Med alternativet **<Automatic (Automatisk)>** tilpasser lysstyrken seg automatisk til omgivelseslyset.

– **<Time (Tid)>**

Med knappene **</>** kan verdiene stilles inn, og de kan velges med knappene **+/-**.

– **<Date [DD.Mon.YYYY] (Dato [DD.MND.ÅÅÅÅ])>**

Her kan den gjeldende datoen stilles inn.

- **<Time zone (Tidssone)>**  
Her kan tidssonen velges.
- **<24h form (24-timersformat)>**  
Dette tidsformatet kan slås på eller av.
- **<Brgh backg. (Lys bakgrunn)>**  
Lys bakgrunn kan slås av eller på.
- **<Imp. units (Britiske enheter)>**  
Når dette alternativet slås på, brukes angloamerikanske måleenheter (for eksempel miles istedenfor kilometer).
- **<Language (Språk)>**  
Her kan ønsket språk på brukergrensesnittet velges. 9 språk er tilgjengelige.
- **<Factory reset (Tilbakestilling til fabrikkinnstillinger)>**  
Via dette menyunktet kan kjørecomputeren tilbakestilles til fabrikkinnstillingene.

## Ta eBike-systemet i bruk

### Forutsetninger

eBike-systemet kan bare aktiveres når følgende forutsetninger er oppfylt:

- Det er satt inn et tilstrekkelig ladet eBike-batteri (se bruksanvisningen for batteriet).
- Kjørecomputeren sitter riktig i holderen.

### Slå eBike-systemet på/av

Du **slår på** eBike-systemet på følgende måter:

- Trykk kort én gang på av/på-knappen **(4)** til kjørecomputeren med kjørecomputeren og eBike-batteriet satt inn.
- Trykk på av/på-knappen til eBike-batteriet hvis kjørecomputeren er satt inn (enkelte sykkelprodusenter har løsninger der det ikke er tilgang til av/på-knappen til batteriet; se bruksanvisningen fra sykkelprodusenten).

Motoren aktiveres så snart du trår på pedalene (unntatt i funksjonen skyvehjelp eller i fremdriftshjelpnivået **OFF**). Motoreffekten avhenger av nivået på fremdriftshjelpen som er stilt inn på kjørecomputeren.

Når du slutter å trå på pedalene i normalmodus, eller så snart sykkelen har kommet opp i en hastighet på **25/45km/h** kobles hjelpen fra eBike-motoren ut. Motoren aktiveres automatisk igjen når du trår på pedalene og hastigheten er under **25/45 km/h**.



Du **slår av** eBike-systemet på følgende måter:

- Trykk kort på av/på-knappen **(4)** til kjørecomputeren.
- Slå av eBike-batteriet med av/på-knappen til dette (enkelte sykkelprodusenter har løsninger der det ikke er tilgang til av/på-knappen til batteriet, se bruksanvisningen fra sykkelprodusenten).
- Ta kjørecomputeren ut av holderen.

Hvis det ikke er behov for effekt fra eBike-motoren i løpet av ca. 10 minutter (for eksempel fordi sykkelen står i ro) og ingen knapp på kjørecomputeren eller betjeningsenheten til eBike trykkes, slås eBike-systemet og dermed også batteriet av automatisk, for å spare strøm.

## Kjørecomputerens strømforsyning

Når kjørecomputeren sitter i holderen **(5)**, et tilstrekkelig ladet eBike-batteri er satt på elsykkelen og eBike-systemet er slått på, får kjørecomputerbatteriet strøm fra eBike-batteriet og lades.

Hvis kjørecomputeren tas ut av holderen **(5)**, skjer strømforsyningen via kjørecomputerbatteriet. Hvis kjørecomputerbatteriet er svakt, vises en varselmelding på displayet.

Når du skal lade kjørecomputerbatteriet, setter du kjørecomputeren i holderen **(5)** igjen. Hvis du ikke lader eBike-batteriet på dette tidspunktet, slås eBike-systemet automatisk av etter 10 minutter uten aktivering. Da avsluttes også ladingen av kjørecomputerbatteriet.

Du kan også lade kjørecomputeren via USB-inngangen **(6)**. Da åpner du beskyttelsesdekselet **(17)**. Koble USB-kontakten til kjørecomputeren til en vanlig USB-lader (følger ikke med som standard) via en Micro-USB-kabel eller til USB-inngangen på en datamaskin (maks. **5 V** ladespenning; maks. **500 mA** ladestrøm).

Hvis kjørecomputeren tas ut av holderen **(5)**, forblir alle verdiene for funksjonene lagret, og de vises kontinuerlig.

Uten ny lading av Kiox-batteriet beholdes dato og klokkeslett i maksimalt 6 måneder. Etter at den er slått på igjen blir dato og klokkeslett stilt inn på nytt på smarttelefonen ved *Bluetooth*<sup>®</sup>-forbindelse med appen og vellykket GPS-lokalisering.

**Merknad:** Kiox lades **bare** når den er slått på.

**Merknad:** Hvis Kiox slås av under lading med USB-kabel, kan den ikke slås på igjen før USB-kabelen er trukket ut.

**Merknad:** For maksimal levetid for kjørecomputerbatteriet bør det lades i en time hver tredje måned.

## Lagringsmodus/nullstille Kiox

Betjeningscomputeren har en strømsparende lagringsmodus som reduserer utladingen av det interne batteriet til et minimum. I denne modusen går dato og klokkeslett tapt.

Denne modusen kan utløses med et langt trykk (minst 8 sekunder) på av/på-knappen **(4)** til kjørecomputeren.

Hvis ikke kjørecomputeren starter når av/på-knappen **(4)** trykkes kort, er kjørecomputeren i lagringsmodus.

Du kan avslutte lagringsmodus igjen ved å trykke på av/på-knappen **(4)** i minst 2 sekunder.

Kjørecomputeren registrerer om den er i helt funksjonsklar tilstand. Hvis du trykker på av/på-knappen **(4)** i minst 8 sekunder når kjørecomputeren er helt funksjonsklar tilstand, skifter kjørecomputeren til lagringsmodus. Hvis Kiox mot formodning ikke skulle befinne seg i funksjonsklar tilstand og ikke kan betjenes, fører et langt trykk (minst 8 sekunder) på av/på-knappen **(4)** til at den nullstilles. Etter nullstillingen starter kjørecomputeren automatisk på nytt etter ca. 5 sekunder. Hvis ikke Kiox starter på nytt, trykker du på av/på-knappen **(4)** i 2 sekunder.

For å tilbakestille Kiox til fabrikkinnstillingene velger du **<Settings (Innstillinger)>** → **<Sys settings (Systeminnstillinger)>** → **<Factory reset (Tilbakestilling til fabrikkinnstillinger)>**. Alle brukerdata vil da gå tapt.

## Stille inn fremdriftshjelpnivået

Du kan stille inn på betjeningsenheten **(7)** hvor mye tråhjelp du skal få av eBike-motoren. Nivået på hjelpen kan endres også mens du er på tur.

**Merk:** På enkelte utførelser kan nivået på fremdriftshjelpen være forhåndsinnstilt og ikke mulig å endre. Antallet fremdriftshjelpnivåer kan også være mindre enn beskrevet her.

Sykkelen har følgende fremdriftshjelpnivåer som maksimum:

- **OFF:** Hjelpen fra motoren er slått av, og eBike kan brukes som en vanlig tråsykkel. Skyvehjelpen kan ikke aktiveres i dette fremdriftshjelpnivået.
- **ECO:** aktiv hjelp ved maksimal effektivitet, for maksimal rekkevidde
- **TOUR:** konstant hjelp, for turer med stor rekkevidde

– **SPORT/eMTB:**

**SPORT:** kraftfull hjelp, for sportslig sykling i kupert terreng og i bytrafikk

**eMTB:** optimal hjelp i ethvert terreng, sportslig igangkjøring, forbedret dynamikk, maksimal ytelse (**eMTB** bare i kombinasjon med drivenhetene BDU250P CX, BDU365, BDU450 CX og BDU480 CX. En programvareoppdatering kan eventuelt være nødvendig.)

– **TURBO:** maksimal hjelp opp til høy tråkkfrekvens, for sportslig sykling

For å **øke** nivået på hjelpen trykker du gjentatte ganger på knappen **+** (**12**) på betjeningsenheten helt til ønsket nivå på hjelpen vises. For å **senke** nivået trykker du på knappen **-** (**11**).

Ønsket motoreffekt vises i **h** (se „Startskjermbilde“, Side Norsk – 27). Den maksimale motoreffekten avhenger av valgt nivå på fremdriftshjelpen.

Hvis kjørecomputeren tas ut av holderen (**5**), lagres det sist viste fremdriftshjelpnivået.

## Slå skyvehjelp på/av

Skyvehjelpen kan gjøre det lettere å skyve din eBike. Hastigheten i denne funksjonen avhenger av hvilket gir som er valgt og kan maksimalt komme opp i **6 km/h**. Jo lavere gir som er valgt, desto mindre er hastigheten i funksjonen skyvehjelp (ved full effekt).

► **Funksjonen skyvehjelp må utelukkende brukes ved skyving av eBike.**

Det er fare for personskader hvis hjulene på eBike ikke har bakkekontakt mens skyvehjelpen er i bruk.

For å **aktivere** skyvehjelpen trykker du kort på knappen **WALK** på kjørecomputeren. Etter aktivering trykker du på knappen **+** innen 3 sekunder og holder den inne. Motoren til elsykkelen kobles inn.

**Merk:** Skyvehjelpen kan ikke aktiveres i fremdriftshjelpnivået **OFF**.

Skyvehjelpen **slås av** i følgende situasjoner:

- Du slipper knappen **+**,
- hjulene på eBike blir blokkert (f.eks. på grunn av bremsing eller støt mot en hindring),
- hastigheten overskrider **6 km/h**.

Virkemåten til skyvehjelpen er underlagt landsspesifikke bestemmelser og kan derfor avvike fra beskrivelsen over.

## Slå lysene på sykkelen på/av

I utførelsen der lyset på sykkelen forsynes med strøm av eBike-systemet kan front- og baklyset slås på og av samtidig med knappen **(3)** på kjørecomputeren.

Når lyset er slått på, lyser indikatoren for lys på sykkelen **c** (se „Startskjerm bilde“, Side Norsk – 27) i statuslinjen på displayet.

Lyset på sykkelen har ingen innflytelse på bakgrunnslyset til displayet.

## Opprette brukernavn

For å kunne bruke alle funksjonene må du registrere deg på nettet.

Med brukernavn kan du blant annet se kjøredataene dine, planlegge ruter uten at du er koblet til internett og overføre disse rutene til kjørecomputeren.

Du kan opprette et brukernavn via smarttelefonappen **Bosch eBike Connect** eller direkte på [www.eBike-Connect.com](http://www.eBike-Connect.com). Oppgi informasjonen som er nødvendig for registreringen. Smarttelefonappen **Bosch eBike Connect** kan lastes ned gratis fra App Store (for Apple iPhone) eller Google Play Store (for Android-enheter).

## Koble kjørecomputeren til appen Bosch eBike Connect

Forbindelse med smarttelefonen opprettes på følgende måte:

- Start appen.
- Velg fanen **<Min eBike>**.
- Velg **<Legg til ny eBike-enhet>**.
- Legg til **Kiox**.

I appen vises nå en melding om at knappen for sykkellys **(3)** skal trykkes i 5 sekunder på kjørecomputeren.

Trykk i 5 sekunder på knappen **(3)**. Kjørecomputeren aktiverer *Bluetooth® Low Energy*-forbindelsen automatisk og skifter til paringsmodus.

Følg anvisningene på skjermen. Brukerdataene synkroniseres når paringsprosedyren er avsluttet.

**Merknad:** *Bluetooth®*-forbindelsene må ikke aktiveres manuelt.

## Programvareoppdateringer

Programvareoppdateringer overføres i bakgrunnen fra appen til kjørecomputeren når appen har forbindelse med kjørecomputeren. Når

overføringen av en oppdatering er fullført, vises dette **tre ganger** når kjørecomputeren startes på nytt.

Alternativt kan du sjekke om det finnes oppdateringer på **<Sys settings (Systeminnstillinger)>**.

## Activity tracking (Aktivitetssporing)

Registrering eller pålogging i eBike Connect-portalen eller eBike Connect-appen er nødvendig for registrering av aktiviteter.

For at aktiviteter skal kunne registreres, må du gi ditt samtykke til lagring av posisjonsdata i portalen eller appen. Først da vises aktivitetene dine i portalen og i appen. Posisjonen registreres bare når kjørecomputeren er koblet til eBike Connect-appen.

Aktivitetene vises i appen og portalen etter synkronisering.

## Lock (premiumfunksjon)

Låsefunksjonen (Lock) kan fås i **<Butikk>** eBike-Connect-appen. Etter at låsefunksjonen er installert og låsen er aktivert ved at kjørecomputeren har blitt tatt ut, er støtten fra eBike-drivenheten deaktivert. Aktivering er bare mulig med kjørecomputeren som hører til eBike.

Låsefunksjonen er knyttet til din **brukerkonto** som du logger deg på med i **eBike-Connect-appen**. Med kontoen kan du bruke låsefunksjonen på en kjørecomputer og aktivere den på maksimalt 4 stk. eBike via denne kjørecomputeren.

Det må være minst 2 timer mellom 2 aktiveringer av låsefunksjonen.

**OBS!** Hvis du foretar en innstilling i appen, på kjørecomputeren eller i portalen som har konsekvenser for låsefunksjonen (for eksempel sletting av din eBike eller din brukerkonto), får du advarsler om dette. **Les disse nøye, og handle i samsvar med de viste advarslene (f.eks. før du sletter din eBike eller brukerkonto).**

## Kompatibilitet

Lock er kompatibel med disse Bosch eBike-produktseriene:

Drivenhet	Produktserie
BDU3xx	Active Line, Active Line Plus, Performance Line

Drivenhet	Produktserie
BDU4xx	Performance Line Speed, Cargo Line, Cargo Line Speed, Performance Line CX

## Installere låsefunksjonen

Følgende kreves for at låsefunksjonen skal kunne installeres:

- Du har skaffet deg låsefunksjonen.
- Kjørecomputeren sitter i holderen på eBike.
- Kjørecomputeren er koblet til smarttelefonen via *Bluetooth®*.
- Smarttelefonen er koblet til internett.

Gå til menypunktet **<Min eBike>** i eBike-Connect.appen, og installer låsefunksjonen for din eBike ved å skyve knappen **<Lock-funksjon>** mot høyre.

Du kan umiddelbart deaktivere hjelpen fra drivenheten ved å ta ut kjørecomputeren. Deaktiveringen kan bare oppheves igjen med kjørecomputeren som ble brukt ved installasjonen.

Du kan fortsatt bruke din eBike uten hjelp fra drivenheten selv om låsefunksjonen er aktivert.

## Funksjon

I forbindelse med låsefunksjonen virker kjørecomputeren omtrent som en nøkkel for drivenheten. Låsefunksjonen aktiveres og deaktiveres ved at kjørecomputeren tas ut og settes inn. Statusen til låsefunksjonen vises av et låsesymbol på displayet i ca. 3 sekunder etter at kjørecomputeren er satt inn.

Ta kjørecomputeren ut av holderen når du forlater eBike, slik at låsefunksjonen kan virke.

Hvis kjørecomputeren som ble brukt ved installasjonen av låsefunksjonen, ikke sitter på eBike, får du ingen hjelp fra motoren. Du kan imidlertid fortsatt bruke dine eBike, men uten hjelp fra motoren.

**Merknad:** Låsefunksjonen er ingen tyverisikring, bare et supplement til en mekanisk lås! Låsefunksjonen innebærer ingen mekanisk blokkering av eBike eller lignende. Bare hjelpen fra drivenheten deaktiveres.

Hvis du ønsker å gi andre midlertidig eller permanent tilgang til din eBike, deaktiverer låsefunksjonen i eBike-Connect.appen.

Hvis du tar ut kjørecomputeren, utløser drivenheten en låselyd (**et** lydsignal) for å vise at hjelpen fra motoren er slått av.

**Merknad:** Lyden kan bare utløses når systemet er slått på.

Når du setter på kjørecomputeren igjen, utløser drivenheten to opplåsingsslyder (**to** lydsignaler) for å vise at hjelp fra motoren igjen er mulig. Låselysten hjelper deg med å fastslå om låsefunksjonen er aktivert på din eBike. Lydvarslingen er aktivert som standard, men den kan deaktiveres ved at du velger låsesymbolet under din eBike i **<Min eBike>**.

I eBike-Connect-appen vises låsefunksjonen av et låsesymbol ved sykkelhjulene i **<Min eBike>**.

**Obs!** Låsesymbolet vises bare for eBike-modeller som er egnet for låsefunksjonen. Se kapitlet Kompatibilitet.

Vennligst kontakt sykkelforhandleren:

- hvis du ikke kan installere eller slå av låsefunksjonen lenger,
- hvis din eBike-Connect-konto er slettet eller deaktivert og låsefunksjonen fortsatt er installert.

## Utskifting av eBike-komponenter og låsefunksjonen

### Bytte smarttelefon

1. Installer eBike-Connect-appen på den nye smarttelefonen.
2. Logg deg på med **den samme** kontoen som du aktiverte låsefunksjonen med.
3. Koble smarttelefonen til kjørecomputeren mens kjørecomputeren er satt inn.
4. Låsefunksjonen vises som installert i eBike-Connect-appen.

### Skifte ut kjørecomputeren

1. Koble smarttelefonen til kjørecomputeren mens kjørecomputeren er satt inn.
2. Låsefunksjonen vises som installert i eBike-Connect-appen.

### Utskifting av drivenheten

1. Låsefunksjonen vises som deaktivert i eBike-Connect-appen.
2. Aktiver låsefunksjonen ved å skyve knappen **Låsefunksjon** mot høyre.

## ABS – blokkeringsfrie bremsere (tilleggsutstyr)

Hvis eBike er utstyrt med Bosch eBike-ABS, vises kontrollampen på displayet til kjørecomputeren ved systemstart og ved feil. Kontrollampen slukker så snart du sykler raskere med eBike enn **6 km/h** og ABS ikke registrerer noen feil. Hvis det oppstår en ABS-feil under sykling, advarer

kontrolllampen på displayet om at ABS ikke er aktivt. Når du kvitterer feilen, vises teksten **<(ABS)>** istedenfor ladenivået. Du kan fortsette sykkelturen, og du vil fortsatt få påminnelse om at ABS ikke er aktivt.

Du finner mer informasjon om ABS og hvordan dette systemet fungerer i brukerveiledningen for ABS.

## eSuspension (tilleggsutstyr)

eSuspension er integreringen av elektroniske dempings- og fjæringselementer i eBike-systemet. Via **Quick Menu (Hurtigmeny)** kan forhåndsdefinerte innstillinger for eSuspension-systemet velges hvis et slikt system er montert i din eBike.

Når systemet slås på eller når Kiox settes i holderen, vises en kort stund hvilken eSuspension-modus som er aktivert. Systemet starter alltid med den modusen som sist var aktiv.

Når du tar ut Kiox, batteriet er tomt eller du kjører på lysreserve, stilles fjæringen inn på myk modus.

Du finner mer informasjon om innstillingene i bruksanvisningen fra produsenten av eSuspension.

eSuspension tilbys bare sammen med kjørecomputeren Kiox og er bare mulig i kombinasjon med drivenhetene BDU450 CX, BDU480 CX og BDU490P.

## eShift (tilleggsutstyr)

eShift er integreringen av elektroniske girsystemer i eBike-systemet. eShift-komponentene er koblet til drivenheten elektrisk hos produsenten.

Betjeningen av de elektroniske girsystemene er beskrevet i en egen brukerhåndbok.

## Strømforsyning til eksterne enheter via USB-inngang

De fleste enheter som kan forsynes med strøm via USB (f.eks. diverse mobiltelefoner) kan brukes eller lades ved hjelp av USB-inngangen.

For at ladingen skal fungere, må kjørecomputeren og et tilstrekkelig ladet batteri være montert på eBike.

Åpne beskyttelsesdekselet **(17)** til USB-inngangen på kjørecomputeren.

Koble den eksterne enhetens USB-plugg til USB-kontakten **(6)** på kjørecomputeren via en USB-ladekabel Micro A – Micro B (føres av Bosch eBike-forhandleren).



Etter at forbrukeren er koblet fra, må USB-inngangen lukkes godt med beskyttelsesdekslet **(17)** igjen.

**En USB-forbindelse er ingen vanntett pluggforbindelse. Ved sykling i regn må ingen eksterne enheter være tilkoblet, og USB-inngangen må med beskyttelsesdekslet (17) være helt lukket.**

**Obs!** Tilkoblede forbrukere kan påvirke elsykkelens rekkevidde.

## Visninger og innstillinger på kjørecomputeren

**Merk:** Alle grensesnittillustrasjonene og -tekstene på de følgende sidene representerer gjeldende versjon av programvaren. Etter en programvareoppdatering kan det hende at visningene og/eller tekstene på brukergrensesnittet er litt endret.

### Skjermbilderekkefølge

Når kjørecomputeren er satt inn i holderen, kan du hente frem følgende visninger etter hverandre:

1. Startskjermbilde
2. Tid og rekkevidde
3. Strekning og kjøretid
4. Effekt og tråkkfrekvens
5. Gjennomsnittlig hastighet og maksimal hastighet
6. Strekning, rekkevidde, ytelse og hjertefrekvens
7. Hjertefrekvens
8. Kaloriforbruk og totalstrekning
9. Statusskjermbilde

## Startskjerm bilde

Når kjørecomputeren er slått på og du setter den i holderen, vises startskjermbildet.

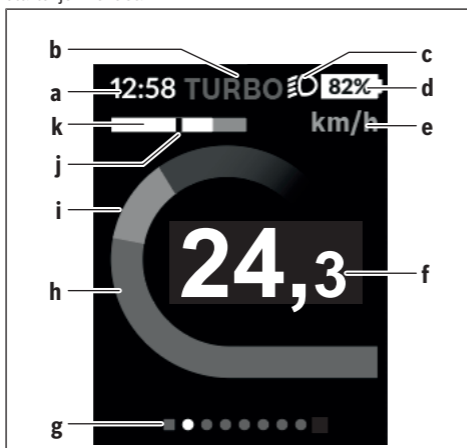

- a** Visning av klokkeslett/hastighet
- b** Visning av fremdriftshjelp
- c** Visning av kjøreløst
- d** Ladenivåindikator for eBike-batteri
- e** Visning av hastighetsenhet<sup>A)</sup>
- f** Hastighet
- g** Hjelpelinje
- h** Motoreffekt
- i** Egen innsats
- j** Gjennomsnittshastighet
- k** Ytelsesvurdering

A) Kan endres via statusskjermbildet **<Settings (Innstillinger)>**.

Visningene **a...d** utgjør statuslinjen og vises på alle skjermbildene. Hvis hastigheten allerede vises på skjermbildet, skifter visningen **a** til gjeldende klokkeslett i timer og minutter. Følgende vises i statuslinjen:

- **Hastighet/klokkeslett:** den gjeldende hastigheten i km/t eller mph hhv. gjeldende klokkeslett
- **Fremdriftshjelpnivå:** visning av valgt fremdriftshjelp for øyeblikket, med farger
- **Lys:** et symbol for lys som er slått på
- **Ladenivå eBike-batteri:** visning av ladenivået i prosent

I ytelsesvurderingen **k** vises et diagram med hastigheten for øyeblikket (hvit stolpe) i forhold til din gjennomsnittshastighet **j**. Av diagrammet ser du umiddelbart om hastigheten din for øyeblikket er over eller under gjennomsnittshastigheten din (til venstre for den svarte streken = under gjennomsnittsverdien, til høyre for den svarte streken = over gjennomsnittsverdien).

Via hjelpelinjen **g** kan du se hvilket skjermbilde du befinner deg i. Det aktuelle skjermbildet er markert. Med knappene **< (10)** og **> (8)** kan du aktivere flere skjermbilder.

Fra det første startskjermbildet kommer du til statusskjermbildet med knappen **< (10)**.

## Status screen (Statusskjermbilde)

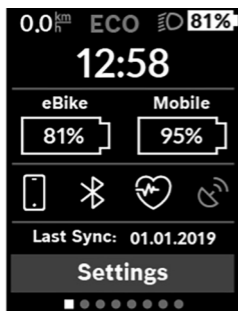

I statusskjermbildet vises statuslinjen, og i tillegg gjeldende klokkeslett, ladenivået til alle batteriene til Bike og smarttelefonbatteriet hvis smarttelefonen er koblet til via *Bluetooth*<sup>®</sup>.

Under denne vises eventuelt symboler for en aktivert *Bluetooth*<sup>®</sup>-funksjon eller en enhet som er koblet til via *Bluetooth*<sup>®</sup> (for eksempel en pulsmåler). I tillegg vises datoen for den siste synkroniseringen mellom smarttelefon og Kiox.

I det nedre området har du tilgang til **<Settings (Innstillinger)>**.

## <Settings (Innstillinger)>

Du kommer til innstillingsmenyen via statusskjermbildet. **<Settings (Innstillinger)>** kan ikke åpnes og ikke tilpasses under sykling.

Med knappene – **(11)** og + **(12)** kan du velge ønsket innstilling og åpne denne og eventuelle undermenyer med valgknappen **(9)**. Fra den aktuelle innstillingsmenyen kan du bla tilbake til den forrige menyen med knappen **< (10)**.

I det første navigasjonsnivået finner du disse overordnede områdene:

- **<Registration (Registrering)>** Her kan du logge deg på hvis du ikke har logget det på via appen eller portalen. Dette menyunktet vises bare hvis du ikke har logget deg på ennå.
- **<My eBike (Min eBike)>** – Innstillinger for din eBike:
 

Du kan stille tellerne, som kilometer per dag og gjennomsnittsverdier, på "0" automatisk eller manuelt, og nullstille rekkevidden. Du kan endre verdien for hjulomkretsen som er forhåndsinnstilt av produsenten, med  $\pm 5\%$ . Hvis din eBike er utstyrt med **eShift**, kan du også konfigurere eShift-systemet her. Sykkelforhandleren kan legge kjørelengde og/eller tidsrom til grunn for servicetidspunktet. På siden om sykkelkomponentene vises serienummer, maskinvarerevisjon, programvarerevisjon og andre relevante opplysninger om de forskjellige komponentene.

  - **<Reset (Tilbakestille)>** Tidspunktet for siste nullstilling vises. Kjørelengde og gjennomsnittsverdier kan nullstilles.
  - **<Res. tr. dat. Aut. (Nullstill turdata automatisk) [Nåværende innstilling]>** Velg mellom **<Off (Av)>**, **<Once a day (Én gang daglig)>** eller **<Aft inact 4h (Etter 4 timer uten aktivitet)>**
  - **<Reset range (Nullstill rekkeviddeberegning nå)>** Her kan verdien tilbakestilles til standardinnstillingen.
  - **<eShift>** Under dette punktet kan tråkkfrekvens og startgir stilles inn.
  - **<Wheel circum. (Hjulomkrets)>** Her kan verdien for hjulomkretsen tilpasses eller tilbakestilles til standardinnstillingen.
  - **<Next Service: [DD. Mon. YYYY] or at [xxxxx] [km] (Neste eBike-service: [DD. MND. ÅÅÅÅ] eller ved [xxxxx] [km])>** vises bare hvis produsenten eller forhandleren har registrert et servicetidspunkt.
  - **<eBike comps (Mine eBike-komponenter)>**

- **<Bluetooth>** – Inn- eller utkobling av *Bluetooth*<sup>®</sup>-funksjonen:  
Tilkoblede enheter vises.  
Via **<Settings (Innstillinger)>** → **<Bluetooth>** kan en ny enhet legges til, eller en enhet som ikke brukes lenger, kan fjernes.  
Anbefalte pulsmålere:
  - Polar H7
  - Polar H10 Heart Rate Sensor
  - Runtastic Heart Rate Combo Monitor
  - Wahoo TICKR Heart Rate Monitor
  - BerryKing Heartbeat brystbelte
  - BerryKing Sportbeat armbånd
 Andre enheter kan være kompatible.
- **<Sys settings (Systeminnstillinger)>**  
Du kan velge visning av hastighet og avstand i kilometer eller miles, klokkeslett i 12- eller 24-timersformat, du kan velge klokkeslett, dato og tidssone og stille inn ønsket språk. Du kan tilbakestille Kiox til fabrikkinnstillingene, starte en programvareoppdatering (hvis tilgjengelig) og velge mellom svart og hvit design.
- **<Information (Informasjon)>**
  - **<Registration (Registrering)>**
  - **<FAQs (Vanlige spørsmål)>**
  - **<Intro to Kiox (Innføring i Kiox)>**
  - **<Certifications (Sertifikater)>**
  - **<License info (Lisensinformasjon)>**
  - **<Contact us (Kontakt oss)>**

## Quick Menu (Hurtigmeny)

Via **Quick Menu (Hurtigmeny)** vises utvalgte innstillinger som kan tilpasses også under sykling.

Det er mulig å komme til **Quick Menu (Hurtigmeny)** med valgknappen **(9)**.  
Det er ikke mulig å komme til denne fra **Status screen (Statusskjerm)**.

Via **Quick Menu (Hurtigmeny)** kan du foreta disse innstillingene:

- **<Reset trip data? (Nullstill turdata?)>**  
Alle data om strekningen som er tilbakelagt frem til dette tidspunktet, blir nullstilt.

– **<eShift>**

Her kan du stille inn tråkkfrekvensen.

– **<eSuspension>**

Her kan du stille inn en dempings eller fjæringsmodus som er fastsatt av produsenten.

## Visning av feilkode

Komponentene i eBike-systemet kontrolleres hele tiden automatisk. Hvis en feil blir oppdaget, vises en feilkode på kjørecomputeren.

Avhengig av feiltypen koples motoren eventuelt også automatisk ut. Videresykling uten støtte fra motoren er alltid mulig. Elsykkelen bør inspiseres før du sykler flere turer.

► **Få utført alle reparasjoner hos en autorisert sykkelforhandler.**

Kode	Årsak	Løsning
410	Én eller flere knapper på kjørecomputeren er blokkert.	Kontroller om knappene er blokkert, for eksempel på grunn av skitt. Rengjør eventuelt knappene.
414	Forbindelsesproblem på betjeningsenheten	Få kontrollert tilkoblingene og forbindelsene
418	Én eller flere knapper på betjeningsenheten er blokkert.	Kontroller om knappene er blokkert, for eksempel på grunn av skitt. Rengjør eventuelt knappene.
419	Konfigurasjonsfeil	Start systemet på nytt. Hvis problemet vedvarer, kontakter du din Bosch eBike-forhandler.
422	Problem med forbindelsen med motoren	Få kontrollert tilkoblingene og forbindelsene
423	Problem med forbindelsen til eBike-batteriet	Få kontrollert tilkoblingene og forbindelsene
424	Kommunikasjonsfeil mellom komponentene	Få kontrollert tilkoblingene og forbindelsene
426	Intern tidsoverskridelsesfeil	Start systemet på nytt. Hvis problemet vedvarer, kontakter du din Bosch eBike-forhandler. I denne feiltilstanden er det ikke mulig å se eller tilpasse dekkomkretsen i menyen for grunnleggende innstillinger.



Kode	Årsak	Løsning
430	Det interne batteriet til kjørecomputeren er tomt (ikke for BUI350)	Lad kjørecomputeren (i holderen eller via USB-tilkoblingen)
431	Feil ved programvareversjon	Start systemet på nytt. Hvis problemet vedvarer, kontakter du din Bosch eBike-forhandler.
440	Intern feil i drivenheten	Start systemet på nytt. Hvis problemet vedvarer, kontakter du din Bosch eBike-forhandler.
450	Intern programvarefeil	Start systemet på nytt. Hvis problemet vedvarer, kontakter du din Bosch eBike-forhandler.
460	Feil på USB-tilkobling	Ta ledningen ut av USB-tilkoblingen til kjørecomputeren. Hvis problemet vedvarer, kontakter du din Bosch eBike-forhandler.
490	Intern feil i kjørecomputeren	Få inspisert kjørecomputeren
500	Intern feil i drivenheten	Start systemet på nytt. Hvis problemet vedvarer, kontakter du din Bosch eBike-forhandler.
502	Feil på lyset til sykkelen	Kontroller lyset og de tilhørende ledningene. Start systemet på nytt. Hvis problemet vedvarer, kontakter du din Bosch eBike-forhandler.
503	Feil i hastighetssensoren	Start systemet på nytt. Hvis problemet vedvarer, kontakter du din Bosch eBike-forhandler.
504	Manipulering av hastighetssignalet er registrert.	Kontroller plasseringen av eikemagneten, og juster den eventuelt. Kontroller med hensyn til manipulering (tuning). Hjelpen fra motoren reduseres.

Kode	Årsak	Løsning
510	Intern sensorfeil	Start systemet på nytt. Hvis problemet vedvarer, kontakter du din Bosch eBike-forhandler.
511	Intern feil i drivenheten	Start systemet på nytt. Hvis problemet vedvarer, kontakter du din Bosch eBike-forhandler.
530	Batterifeil	Slå av elsykkelen. Ta ut eBike-batteriet, og sett det inn igjen. Start systemet på nytt. Hvis problemet vedvarer, kontakter du din Bosch eBike-forhandler.
531	Konfigurasjonsfeil	Start systemet på nytt. Hvis problemet vedvarer, kontakter du din Bosch eBike-forhandler.
540	Temperaturfeil	Elsykkelens temperatur er utenfor det tillatte området. Slå av eBike-systemet, slik at drivenheten kan avkjøles eller varmes opp til tillatt temperaturområde. Start systemet på nytt. Hvis problemet vedvarer, kontakter du din Bosch eBike-forhandler.
550	En strømforbruker som ikke er tillatt, har blitt registrert.	Fjern strømforbrukeren. Start systemet på nytt. Hvis problemet vedvarer, kontakter du din Bosch eBike-forhandler.
580	Feil ved programvareversjon	Start systemet på nytt. Hvis problemet vedvarer, kontakter du din Bosch eBike-forhandler.
591	Autentiseringsfeil	Slå av eBike-systemet. Ta ut batteriet, og sett det inn igjen. Start systemet på nytt. Hvis problemet vedvarer, kontakter du din Bosch eBike-forhandler.

Kode	Årsak	Løsning
592	Inkompatibel komponent	Bruk et kompatibelt display. Hvis problemet vedvarer, kontakter du din Bosch eBike-forhandler.
593	Konfigurasjonsfeil	Start systemet på nytt. Hvis problemet vedvarer, kontakter du din Bosch eBike-forhandler.
595, 596	Kommunikasjonsfeil	Kontroller ledningene til giret, og start systemet på nytt. Hvis problemet vedvarer, kontakter du din Bosch eBike-forhandler.
602	Intern batterifeil	Start systemet på nytt. Hvis problemet vedvarer, kontakter du din Bosch eBike-forhandler.
603	Intern batterifeil	Start systemet på nytt. Hvis problemet vedvarer, kontakter du din Bosch eBike-forhandler.
605	Feil ved batteritemperatur	Batteriets temperatur er utenfor det tillatte området. Slå av eBike-systemet, slik at batteriet kan avkjøles eller varmes opp til tillatt temperaturområde. Start systemet på nytt. Hvis problemet vedvarer, kontakter du din Bosch eBike-forhandler.
606	Ekstern batterifeil	Kontroller kablingen. Start systemet på nytt. Hvis problemet vedvarer, kontakter du din Bosch eBike-forhandler.
610	Feil ved batterispennning	Start systemet på nytt. Hvis problemet vedvarer, kontakter du din Bosch eBike-forhandler.
620	Feil ved lader	Skift ut laderen. Kontakt din Bosch eBike-forhandler.

Kode	Årsak	Løsning
640	Intern batterifeil	Start systemet på nytt. Hvis problemet vedvarer, kontakter du din Bosch eBike-forhandler.
655	Flere feil ved batteriet	Slå av eBike-systemet. Ta ut batteriet, og sett det inn igjen. Start systemet på nytt. Hvis problemet vedvarer, kontakter du din Bosch eBike-forhandler.
656	Feil ved programvareversjon	Kontakt Bosch eBike-forhandleren for oppdatering av programvaren.
7xx	Feil på komponenter fra andre leverandører	Se bruksanvisningen fra produsenten av komponenten.
800	Intern ABS-feil	Kontakt din Bosch eBike-forhandler.
810	Usannsynlige signaler på hjulhastighetssensoren	Kontakt din Bosch eBike-forhandler.
820	Feil på ledningen til hjulhastighetssensoren foran	Kontakt din Bosch eBike-forhandler.
821 ... 826	Usannsynlige signaler på hjulhastighetssensoren foran  Det kan hende at sensorskiven ikke er på plass, eller at den er defekt eller montert feil. Merkbar forskjell mellom dekkdiameteren på forhjulet og bakhjulet; ekstrem bruk, for eksempel sykling på bakhjulet	Start systemet på nytt, og foreta en prøvetur på minst to minutter. ABS-kontrollampen på slukke. Hvis problemet vedvarer, kontakter du din Bosch eBike-forhandler.
830	Feil på ledningen til hjulhastighetssensoren bak	Kontakt din Bosch eBike-forhandler.

Kode	Årsak	Løsning
831 833 ... 835	Usannsynlige signaler på hjulhastighetssensoren bak  Det kan hende at sensorskiven ikke er på plass, eller at den er defekt eller montert feil. Merkbar forskjell mellom dekkdiameteren på forhjulet og bakhjulet; ekstrem bruk, for eksempel sykling på bakhjulet	Start systemet på nytt, og foreta en prøvetur på minst to minutter. ABS- kontrollampen på slukke. Hvis problemet vedvarer, kontakter du din Bosch eBike-forhandler.
840	Intern ABS-feil	Kontakt din Bosch eBike-forhandler.
850	Intern ABS-feil	Kontakt din Bosch eBike-forhandler.
860, 861	Feil på spenningsforsyningen	Start systemet på nytt. Hvis problemet vedvarer, kontakter du din Bosch eBike- forhandler.
870, 871 880 883 ... 885	Kommunikasjonsfeil	Start systemet på nytt. Hvis problemet vedvarer, kontakter du din Bosch eBike- forhandler.
889	Intern ABS-feil	Kontakt din Bosch eBike-forhandler.
890	ABS-kontrollampen er defekt eller mangler; det kan eventuelt hende at ABS ikke fungerer.	Kontakt din Bosch eBike-forhandler.
Ingen visning	Intern feil i kjørecomputeren	Start eBike-systemet på nytt ved å slå det av og på.

## Visninger og innstillinger i smarttelefonappen Bosch eBike Connect

Det følger ikke med noen smarttelefon ved levering. For registrering med smarttelefon kreves en Internett-forbindelse. Denne kan være kostnadsbelagt, avhengig av avtalen du har med mobiloperatøren. Også synkronisering av dataene mellom smarttelefon og nettportal krever en Internett-forbindelse.

**Merk:** Alle grensesnittillustrasjonene og -tekstene på de følgende sidene representerer gjeldende versjon av programvaren. Ettersom det kan hende at programvaren oppdateres i løpet av året, kan grensesnittenes utseende og/eller tekst endres.

Beskrivelsen av eBike Connect-appen nedenfor gjelder for kjørecomputerne Kiox (BUI330) og Nyon (BUI27x)

### Aktivere og bruke Bosch eBike Connect

For at alle eBike-Connect-funksjonene skal kunne brukes, er en smarttelefon med appen **Bosch eBike Connect** nødvendig.

Følg denne fremgangsmåten for å aktivere:

1. Åpne Google Play Store (Android) eller App Store (iOS) på smarttelefonen.
2. Søk etter **Bosch eBike Connect**.
3. Installer appen **Bosch eBike Connect**, og åpne den.
4. Registrer deg som beskrevet i neste avsnitt.











Hvis du allerede har registret deg via nettportalen ([www.ebike-connect.com](http://www.ebike-connect.com)) kan du logge deg på umiddelbart med påloggingsdataene dine.

### Registrering via smarttelefon

- Start applikasjonen **Bosch eBike Connect**.
- Velg **<Registrer deg>**.
- Les og godta de generelle forretningsvilkårene og erklæringen om personvern.
- Etter bekreftelsen sendes en e-post med avtalevilkårene til e-postadressen du har oppgitt.

- Aktiver brukerkontoen din ved å trykke på lenken i e-posten.
- Når appen **Bosch eBike Connect** er aktiv og det er opprettet en *Bluetooth*<sup>®</sup>-forbindelse med kjørecomputeren, synkroniseres dataene mellom kjørecomputeren og smarttelefonen automatisk.

## Hovedmenyen til Bosch eBike Connect

Symbol	Menypunkt	Funksjon
	<Feed>	Under dette menypunktet finner du en oversikt over kilometerne du har syklet den siste måneden, en visning av den siste aktiviteten og aktivitetene som ikke er avsluttet, og aktuelle meldinger.
	<Aktiviteter>	Under dette menypunktet vises strekningene du har syklet.
	<Kart>	Via dette menypunktet kan du planlegge og lagre ruter. Lagrede ruter synkroniseres automatisk mellom app og kjørecomputer (ikke BUI330).
	<Min eBike>	Via dette menypunktet kan du velge kjørecomputeren din og tilpasse eBike-innstillingene.
	<Mer>	Med denne knappen kan du se flere menypunkter.
	<Butikk>	Via dette menypunktet kan du skaffe deg premiumfunksjoner som er kompatible med produktet ditt.
	<Innstillinger>	Under dette menypunktet kan du se og endre personopplysningene dine, personvern- og appinnstillingene, og du kan laste ned kart for frakoblet bruk av appen.
	<Hjelp>	Under dette menypunktet finner du <FAQs (Vanlige spørsmål)>, det vil si svar på vanlige spørsmål.
	<Kolofon>	Under dette menypunktet finner du kontaktinformasjon til produsenten.
	<Om>	Under dette menypunktet finner du blant annet appversjon, vilkår for bruk, beskrivelse av tjenesten og personvernbestemmelser.



## Menypunkt <Aktiviteter>

Etter fullført synkronisering vises sykkelturene dine på kartet.

Synkroniseringsstatusen vises på kjørecomputeren.

Når du velger en tur, vises lengde på turen, varighet og gjennomsnittshastighet, og i tillegg vises ruten på et kart. Her finner du også tre sider til med turstatistikdata som gjennomsnittlig tråkkfrekvens, kjørte høydemeter og annen informasjon.

## Menypunkt <Kart>

Når du har valgt et menypunkt, vises din posisjon for øyeblikket via GPS-funksjonen på smarttelefonen.

Via søkefunksjonen kan du velge mål og lagrede ruter eller lagrede steder. Det er også mulig å angi et mål ved å klikke på kartet.

Etter at du har skrevet inn målet, vises tre forskjellige ruter (<Rask>, <Vakkert> og <Terrengsykkel>) med høydeprofil.

- Ruten <Rask> er den raskeste fra din posisjon til det valgte målet når bratte stigninger unngås.
- Ruten <Vakkert> er ruten med det vakreste landskapet fra din posisjon til det valgte målet, og den unngår de største veiene.
- Ruten <Terrengsykkel> er i størst mulig grad uten asfaltert vei, og er optimal for terrengsykkel (ikke for eBike med hastighet på opptil 45 km/t).

**Merknad:** I forbindelse med korte ruter kan det forekomme at rutene <Rask>, <Vakkert> og <Terrengsykkel> er identiske.

Lagre ruten, slik at du kan bruke den igjen senere.

Hvis du bruker **Nyon**, overføres denne ruten automatisk til **Nyon** når det er forbindelse mellom appen og Nyon.

I tillegg til ruteplanleggingen finner du dine tidligere lagrede mål og ruter i søkehistorikken. Du kan også få veivisning hjem eller til jobben med utgangspunkt i din posisjon for øyeblikket..

## Menypunkt <Min eBike>

Ved første gangs installasjon av appen blir det opprettet en forbindelse mellom appen og kjørecomputeren under dette menypunktet.

Velg <Legg til ny eBike-enhet>, og følg anvisningene.

Etter fullført sammenkobling vises kjørecomputeren som er koblet til for øyeblikket og de tilhørende eBike-komponentene.

Her vises syklene som har vært koblet til Kiox eller Nyon.

Hvis kjørecomputeren allerede har vært brukt på minst to forskjellige sykler, vises disse, og de kan velges her. Ellers er det ikke mulig å velge. Navnet kan endres for hver eBike, eller sykkelen kan velges fra listen.

## Visninger og innstillinger i nettportalen

**Merk:** Alle grensesnittillustrasjonene og -tekstene på de følgende sidene representerer gjeldende versjon av programvaren. Ettersom det kan hende at programvaren oppdateres i løpet av året, kan grensesnittenes utseende og/eller tekst endres.

Beskrivelsen av nettportalen nedenfor gjelder for **Kiox** og **Nyon**.

### Tilkoblet registrering

For tilkoblet registrering kreves Internett-tilgang.

- Åpne nettportalen **Bosch eBike Connect** på [www.eBike-Connect.com](http://www.eBike-Connect.com) i nettleseren.
- Les og godta de generelle forretningsvilkårene og erklæringen om personvern.
- Følg instruksjonene, og fullfør registreringen.

Når du har registrert deg, kan du umiddelbart logge deg på med e-post og passord. Alternativt kan du logge deg på via **Facebook login**. For **Facebook login** kreves en Facebook-konto. Påloggingsinformasjonen i nettportalen er den samme som påloggingsinformasjonen for smarttelefonappen **Bosch eBike Connect**.

## Hovedmenyen i nettportalen

Menypunkt	Funksjon
<Dashbord>	Under dette menypunktet kan du se de siste aktivitetene, statistikkdata, nyheter og tips.
<Ruteplanlegging>	Via dette menypunktet kan du planlegge nye ruter.
<Aktiviteter>	Under dette menypunktet vises strekningene du har syklet.
<Min eBike>	Via dette menypunktet kan du administrere eBike-komponentene dine og opprette brukerdefinerte visninger.
<Hjelp>	Under dette menypunktet finner du vanlige spørsmål, kontaktopplysninger og mer informasjon.
	Under dette menypunktet kan du administrere profilen din.
<Min profil>	

### Menypunkt <Ruteplanlegging>

Ved å angi start- og målpunkt kan du planlegge en ny rute. Ved behov kan du legge til flere mellomstopp ved å oppgi adressen.

Som start- og målpunkt eller mellommål kan du bruke adresser eller koordinater. Alternativt kan du velge et element fra listen med nylige mål, lagrede steder eller interessepunkter.

På kartet kan du legge til flere mellomstopp ved å trekke ut et punkt på en rute. Ved å høyreklikke kan du legge til et nytt målpunkt eller slette eksisterende punkter. Start- og målpunkt samt mellomstopp kan flyttes på kartet.

Du kan velge mellom tre forskjellige ruter (<Raskt>, <Naturskjønt> og <MTB>).

- Ruten <Raskt> er den raskeste fra din posisjon til det valgte målet når bratte stigninger unngås.
- Ruten <Naturskjønt> er ruten med det vakreste landskapet fra din posisjon til det valgte målet, og den unngår de største veiene.
- Ruten <MTB> er i størst mulig grad uten asfaltert vei, og er optimal for terrengsykkel (ikke for eBike med hastighet på opptil 45 km/t).

I forbindelse med korte ruter kan det forekomme at rutene **<Raskt>**, **<Naturskjønt>** og **<MTB>** er identiske.

Den valgte ruten vises på kartet. I tillegg vises høydeprofilen, distansen og hvor lang tid det forventes å bruke på den valgte ruten.

Når du har satt sammen ønsket rute, lagrer du ved trykke på **<Lagre>**.

De lagrede rutene og stedene synkroniseres med **eBike Connect**-appen etter at de er lagret.

Hvis du bruker **Nyon**, overføres denne ruten automatisk til **Nyon** når det er forbindelse mellom appen og Nyon.

### **Importere GPX-Track**

GPX-filer inneholder stedskoordinater (veipunkter) som beskriver forløpet til en rute. Disse GPX-filene kan brukes til navigasjon med kjørecomputeren Nyon (BUI27x). GPX-filer kan opprettes eller behandles med egnede programmer.

Med knappen **<Importer GPX-spor>** kan du laste opp GPX-filer med en størrelse på opptil 5 MB til nettportalen. GPX-filene overføres til Nyon så snart Nyon er koblet til internett via et lokalt trådløst nettverk eller med *Bluetooth®* via smarttelefonen. Nyon selv kan ikke importere GPX-filer direkte ved bruk av en USB-forbindelse.

Egnetheten til GPX-Tracks i ruteplanlegging avhenger av OSM-kartenes detaljnøyaktighet. Avhengig av at det finnes veier som det er mulig å sykle på, er følgende resultater mulige:

- **GPX-Track kan brukes til ruteplanlegging**  
 Navigasjonen skjer på vanlig måte i form av avkjøringsanvisninger, strekning som gjenstår og beregnet ankomsttid. Avkjøringsanvisningene kan slås av med knappen oppe til høyre. Hvis Nyon er nær startpunktet, kan navigasjonen starte umiddelbart. Hvis Nyon er lenger fra startpunktet, kan føreren bruke veivisning til dette.
- **GPX-Track kan ikke brukes til ruteplanlegging**  
 Ruten vises statisk på Nyon og kan følges av føreren. Det er ikke mulighet for navigasjonsanvisninger eller tidsberegninger.
- **GPX-Track kan delvis brukes til ruteplanlegging**  
 Hvis du bruker den endrede versjonen, omregnes ruten til en rute som er fullt anvendelig for ruteplanlegging, og lagres. Hvis du beholder den opprinnelige versjonen, behandles ruten som en som ikke kan brukes til ruteplanlegging.

## Menypunkt <Aktiviteter>

I oversikten ser du her en oppsummering av alle dine aktiviteter hittil. Du kan også angi en tidsbegrensning for aktivitetene som vises. Under menypunktet <Aktiviteter> kan du se detaljert informasjon om enkeltaktiviteter.

Etter fullført synkronisering vises sykkelturene dine på kartet.

Synkroniseringsstatusen vises på kjørecomputeren.

Når du velger en tur, kan du i tillegg til distansen og varigheten på sykkelturen også se andre statistikkdata. Ruten vises på et kart. I et diagram kan du se på maksimalt to målte verdier fra turen.

Hvis du har brukt pulsbelte, vises også pulsen.

Også aktiviteter som ikke er avsluttet, vises etter en synkronisering.

Under <Alternativer> kan du eksportere aktiviteten eller gjøre om en aktivitet til en rute.

Hvis du har knyttet kontoen din til Facebook, kan du dele aktiviteten din med Facebook-vennene dine.

## Menypunkt <Min eBike>

Under <Min eBike> kan du administrere eBike-komponentene dine og opprette og tilpasse brukerdefinerte visninger og individuelle kjøremoduser (bare for Nyon BUI27x).

## Menypunkt <Hjelp>

I menypunktet <Hjelp> finner du et utvalg vanlige spørsmål, kontaktinformasjon, juridisk informasjon og informasjon om systemet og lisenser.

## Menypunkt <Min profil>

Under <Min profil> kan du tilpasse profilen din:

- Under <Min profil> kan du endre e-postadressen og passordet, og tilpasse dine trenings-/helsesdata og personlige opplysninger.
- Her kan du også velge språk i portalen. Du kan velge blant 9 språk.
- Du kan slette kontoen din på **eBike Connect**.

## Service og vedlikehold

### Vedlikehold og rengjøring

Ingen av komponentene må rengjøres med høytrykksspyler.

Sørg for at skjermen til kjørecomputeren alltid er ren. Skitt kan føre til feil ved registreringen av lysstyrken.

Kjørecomputeren må bare rengjøres med en myk klut fuktet med vann. Bruk ikke rengjøringsmidler.

Få inspisert eBike-systemet teknisk minst en gang i året (bl.a. mekaniske deler, oppdatert systemprogramvare).

I tillegg kan sykkelforhandleren legge kjørelengde og/eller tidsrom til grunn for servicetidspunktet. Da vil kjørecomputeren vise servicetidspunktet hver gang den slås på.

Kontakt en autorisert sykkelforhandler for service eller reparasjoner på eBike.

► **Få utført alle reparasjoner hos en autorisert sykkelforhandler.**

### Kundeservice og kundeveiledning

Kontakt en autorisert sykkelforhandler ved spørsmål om eBike-systemet og systemkomponentene.

Du finner kontaktinformasjon til autoriserte sykkelforhandlere på nettsiden [www.bosch-ebike.com](http://www.bosch-ebike.com).

### Transport

► **Hvis du transporterer eBike utenfor bilen, for eksempel på et sykkelstativ, må du ta av kjørecomputeren og eBike-batteriet slik at du unngår skader på disse.**

### Deponering



Drivenheten, kjørecomputeren inkl. betjeningsenheten, batteriet, hastighetssensoren, tilbehør og emballasje skal leveres til gjenvinning.

eBike og komponentene til sykkelen må ikke kastes som vanlig husholdningsavfall!



Iht. det europeiske direktivet 2012/19/EU om brukt elektrisk utstyr og iht. det europeiske direktivet 2006/66/EC må defekte eller brukte batterier/oppladbare batterier samles adskilt og leveres inn for miljøvennlig resirkulering.

Lever Bosch eBike-komponenter som ikke lenger kan brukes, til en autorisert sykkelforhandler.

**Retten til endringer forbeholdes.**



**Robert Bosch GmbH**

72757 Reutlingen

Germany

**[www.bosch-ebike.com](http://www.bosch-ebike.com)**

**1 270 020 Kno** (2019.11) T / 49