

Robert Bosch GmbH
72757 Reutlingen
Germany

www.bosch-ebike.com

0 275 007 XCX (2019.02) T / 49 EEU

Charger

BCS220 | BCS230 | BCS250



- pl** Oryginalna instrukcja obsługi
- cs** Původní návod k obsluze
- sk** Pôvodný návod na obsluhu
- hu** Eredeti használati utasítás
- ro** Instrucțiuni de folosire originale
- bg** Оригинално ръководство за експлоатация
- sl** Originalna navodila za uporabo
- hr** Originalne upute za uporabu
- et** Originaalkasutusjuhend
- lv** Oriģinālā lietošanas pamācība
- lt** Originali instrukcija

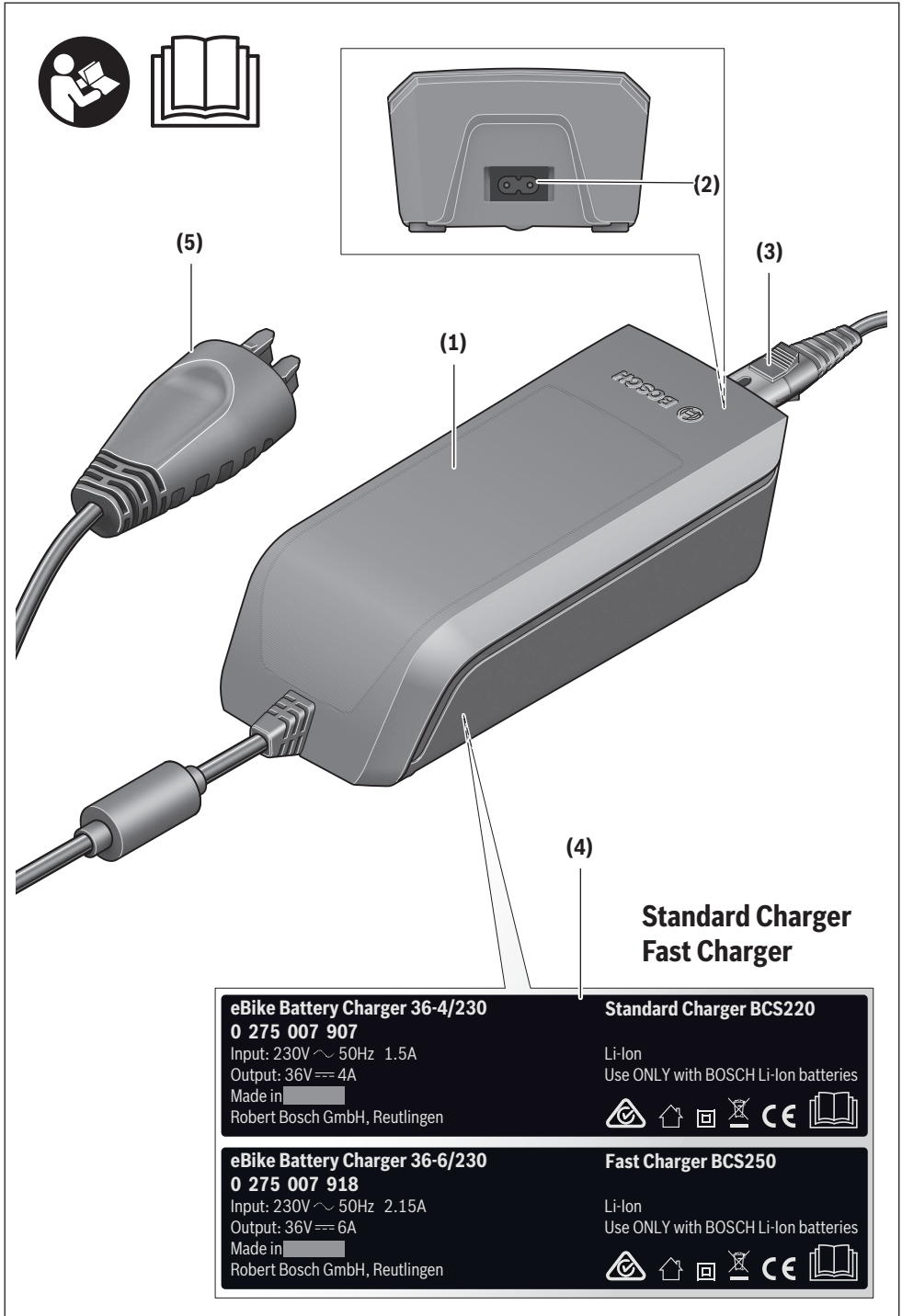

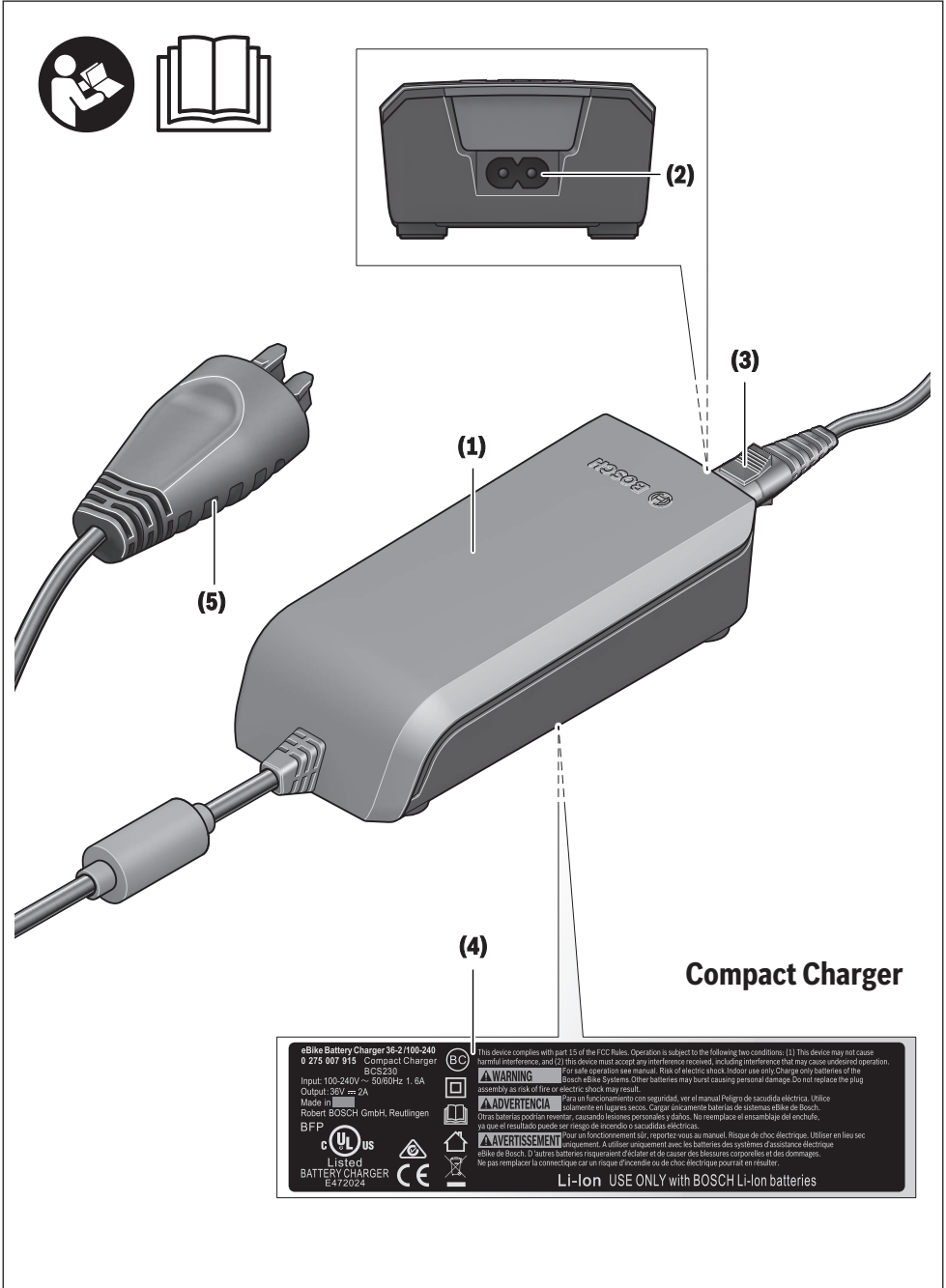

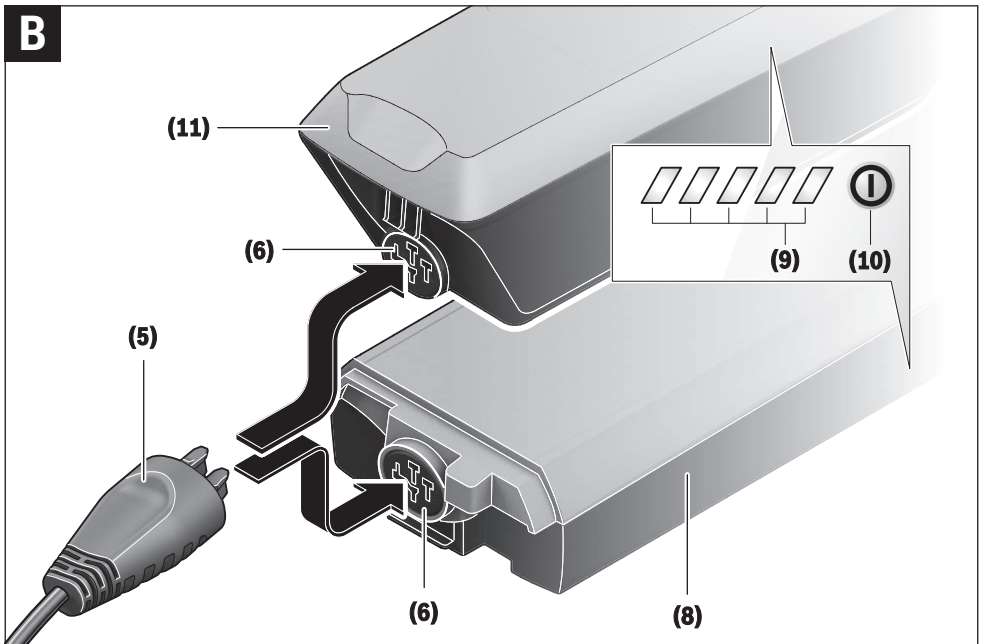
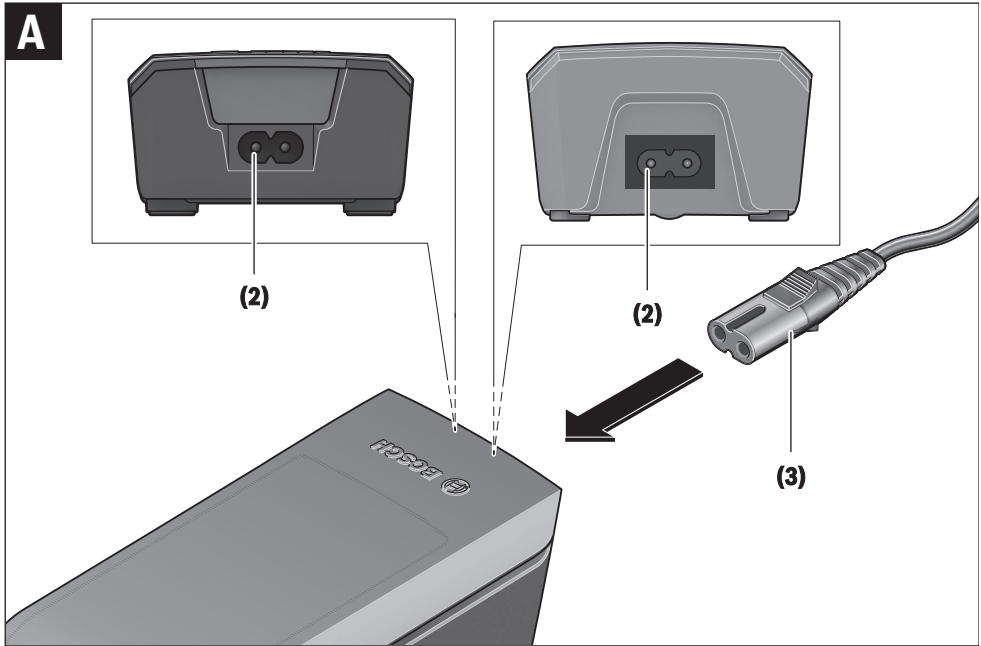

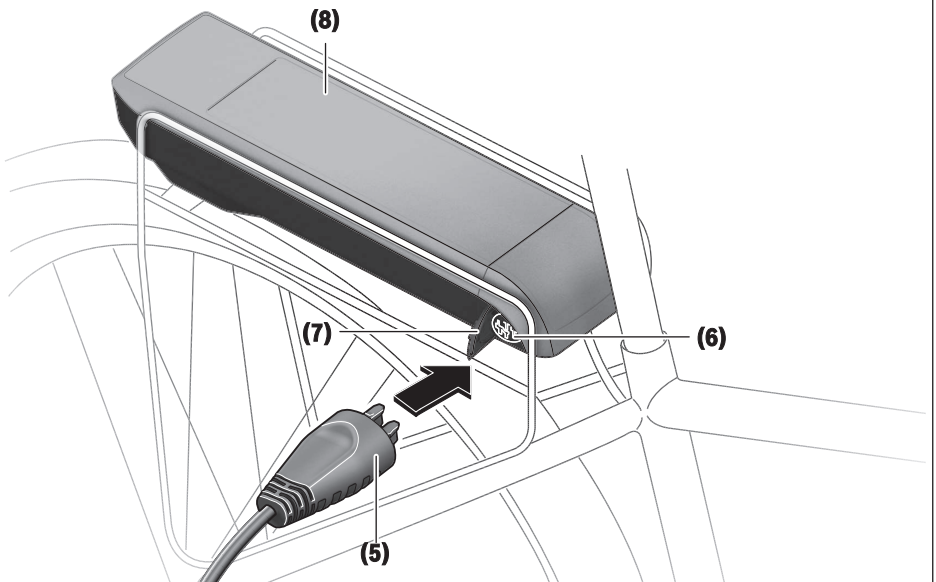
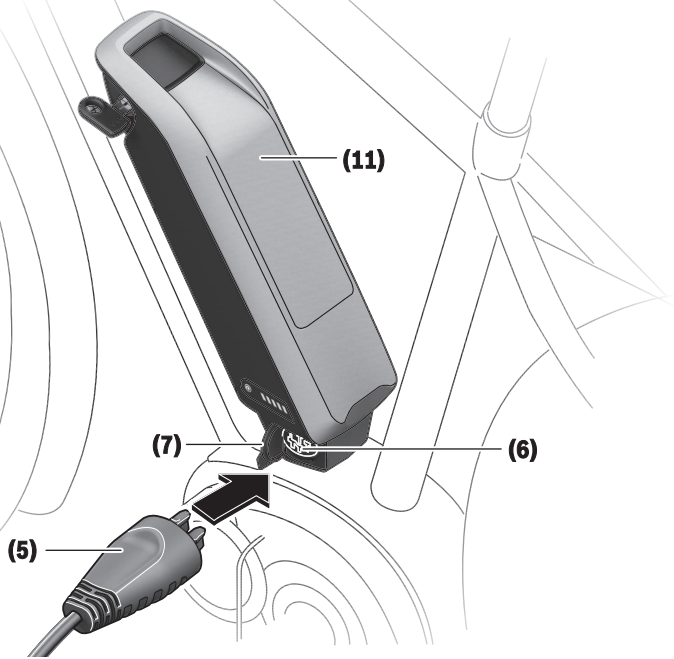
C

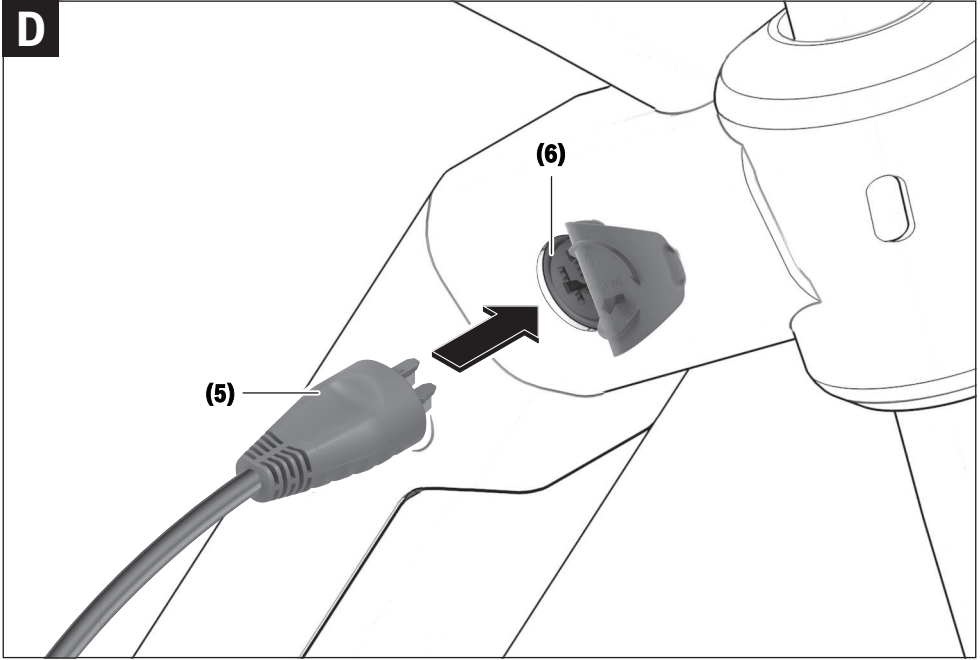
D

Wskazówki dotyczące bezpieczeństwa



Należy przeczytać wszystkie wskazówki dotyczące bezpieczeństwa i zalecenia. Nieprzestrzeganie wskazówek dotyczących

bezpieczeństwa i zaleceń może doprowadzić do porażenia prądem elektrycznym, pożaru i/lub poważnych obrażeń ciała.

Wszystkie wszystkie wskazówki dotyczące bezpieczeństwa pracy i zalecenia należy zachować do dalszego zastosowania.

Używane w niniejszej instrukcji obsługi pojęcie **akumulator** odnosi się do wszystkich oryginalnych akumulatorów Bosch eBike.



Chronić ładowarkę przed deszczem i wilgocią. Przedostanie się wody do ładowarki niesie za sobą ryzyko porażenia prądem elektrycznym.

nym.

- ▶ **Ładować wolno wyłącznie akumulatory litowo-jonowe atestowane przez firmę Bosch dla rowerów elektrycznych.** Napięcie akumulatora musi być dostosowane do napięcia ładowania w ładowarce. W przeciwnym wypadku istnieje zagrożenie pożarem lub wybuchem.
- ▶ **Ładowarkę należy utrzymywać w czystości.** Zanieczyszczenia mogą spowodować porażenie prądem elektrycznym.
- ▶ **Przed każdym użyciem należy skontrolować ładowarkę, przewód i wtyczkę.** W razie stwierdzenia uszkodzeń **nie wolno użytkować ładowarki. Nie wolno otwierać ładowarki.** Uszkodzone ładowarki, przewody i wtyczki zwiększają ryzyko porażenia prądem.
- ▶ **Nie korzystać z ładowarki umieszczonej na łatwopalnym podłożu (np. papier, tekstylia itp.) ani w sąsiedztwie łatwopalnych substancji.** Ze względu na wzrost temperatury ładowarki podczas procesu ładowania istnieje niebezpieczeństwo pożaru.
- ▶ **Należy zachować ostrożność, dotykając ładowarkę podczas procesu ładowania. Należy nosić rękawice ochronne.** Ładowarka może się silnie nagrzewać, szczególnie w przypadku wysokiej temperatury otoczenia.
- ▶ **W przypadku uszkodzenia i niewłaściwego użytkownika z akumulatora mogą wydobywać się szkodliwe opary. Należy zadbać o dopływ świeżego powietrza, a w przypadku wystąpienia dolegliwości skontaktować się z lekarzem.** Opary mogą podrażnić drogi oddechowe.
- ▶ **Ładowarki i akumulatora nie wolno umieszczać w pobliżu łatwopalnych materiałów. Akumulatory wolno ładować tylko w stanie suchym i w pomieszczeniach ogniotrwałych.** Ze względu na wzrost temperatury podczas ładowania istnieje niebezpieczeństwo pożaru.
- ▶ **Akumulator roweru elektrycznego należy ładować wyłącznie pod nadzorem.**

- ▶ **Podczas użytkowania, czyszczenia lub prac konserwacyjnych dzieci powinny znajdować się pod nadzorem.** Tylko w ten sposób można zagwarantować, że nie będą się one bawiły ładowarką.
- ▶ **Dzieciom i osobom o ograniczonych funkcjach fizycznych, sensorycznych lub umysłowych, a także osobom nieposiadającym doświadczenia i/lub odpowiedniej wiedzy, aby obsługiwać ładowarkę przy zachowaniu wszelkich zasad bezpieczeństwa, nie wolno obsługiwać ładowarki bez nadzoru lub poinstruowania przez osobę odpowiedzialną za ich bezpieczeństwo.** W przeciwnym wypadku istnieje niebezpieczeństwo niewłaściwej obsługi, a także ryzyko doznania urazów.
- ▶ **Należy przeczytać i przestrzegać wskazówek dotyczących bezpieczeństwa pracy oraz zaleceń zawartych we wszystkich instrukcjach obsługi systemu eBike oraz w instrukcji obsługi roweru elektrycznego.**
- ▶ Na spodniej stronie ładowarki znajduje się naklejka ze wskazówką w języku angielskim (na schemacie umieszczonym na stronach graficznych opatrzona jest ona numerem (4)) o następującej treści: Stosować TYLKO z akumulatorami litowo-jonowymi firmy BOSCH!

Opis urządzenia i jego zastosowania

Oprócz przedstawionych tutaj funkcji możliwe są także inne funkcje wynikające z bieżącej modyfikacji oprogramowania w celu usunięcia błędów i rozszerzenia funkcjonalności.

Prezentowane graficznie komponenty

Numeracja przedstawionych komponentów odnosi się do schematów, znajdujących się na stronach graficznych, umieszczonych na początku niniejszej instrukcji. W zależności od wariantu wyposażenia roweru elektrycznego poszczególne schematy w niniejszej instrukcji obsługi mogą nieznanie odbiegać od warunków rzeczywistych.

- (1) Ładowarka
- (2) Gniazdo przyrządowe
- (3) Wtyczka przyrządowa
- (4) Wskazówki dotyczące bezpieczeństwa pracy z ładowarką
- (5) Wtyczka ładowarki
- (6) Gniazdo ładowarki
- (7) Pokrywka gniazda ładowania
- (8) Akumulator mocowany na bagażniku
- (9) Wskaźnik zasilania i wskaźnik naładowania akumulatora
- (10) Włacznik/wyłącznik akumulatora
- (11) Akumulator standardowy

Dane techniczne

Ładowarka		Standard Charger (36–4/230)	Compact Charger (36–2/100-230)	Fast Charger (36–6/230)
Kod produktu		BCS220	BCS230	BCS250
Napięcie znamionowe	V~	207...264	90...264	207...264
Częstotliwość	Hz	47...63	47...63	47...63
Napięcie ładowania akumulatora	V=	36	36	36
Prąd ładowania (maks.)	A	4	2	6 ^{A)}
Czas ładowania				
– PowerPack 300, ok.	h	2,5	5	2
– PowerPack 400, ok.	h	3,5	6,5	2,5
– PowerPack 500, ok.	h	4,5	7,5	3
Temperatura robocza	°C	0 ...+40	0 ...+40	0 ...+40
Temperatura przechowywania	°C	-10 ...+50	-10 ...+50	-10 ...+50
Ciężar, ok.	kg	0,8	0,6	1,0
Stopień ochrony		IP 40	IP 40	IP 40

A) W przypadku akumulatorów PowerPack 300 oraz akumulatorów Classic+ Line prąd ładowania jest ograniczony do 4 A.

Dane obowiązują dla napięcia znamionowego [U] 230 V. Przy napięciach odbiegających od powyższego i w przypadku specjalnych wersji produktu sprzedawanych w niektórych krajach dane te mogą się różnić.

Praca

Uruchamianie

Podłączanie ładowarki do sieci (zob. rys. A)

► **Należy zwrócić uwagę na napięcie sieci!** Napięcie źródła prądu musi zgadzać się z danymi na tabliczce znamionowej ładowarki. Ładowarki o napięciu 230 V można podłączyć do sieci 220 V.

Włożyć wtyczkę przyrządową (3) przewodu sieciowego do gniazda przyrządowego (2) znajdującego się w ładowarce.

Podłączyć przewód sieciowy (różny, w zależności od kraju przeznaczenia) do sieci.

Ładowanie wyjętego akumulatora (zob. rys. B)

Wyłączyć akumulator i wyjąć go z uchwytu na rowerze. Przedtem należy przeczytać instrukcję obsługi akumulatora oraz zastosować się do jej zaleceń.

► **Akumulator należy ustawiać wyłącznie na czystych powierzchniach.** W szczególności należy unikać zanieczyszczenia gniazda ładowania i styków, np. ziemią lub piaskiem.

Włożyć wtyczkę ładowarki (5) do gniazda (6) w akumulatorze.

Ładowanie akumulatora w rowerze (zob. rys. C und D)

Wyłączyć akumulator. Oczyścić pokrywkę gniazda ładowania (7). W szczególności należy unikać zanieczyszczenia gniazda ładowania i styków, np. ziemią lub piaskiem. Podnieść po-

krywkę gniazda ładowania (7) i umieścić wtyczkę ładowarki (5) w gnieździe (6).

► **Akumulator należy ładować, stosując się do wszystkich wskazań dotyczących bezpieczeństwa.** Jeżeli to nie jest możliwe, akumulator należy wyjąć z uchwytu i naładować go w odpowiedniejszym miejscu. Przedtem należy przeczytać instrukcję obsługi akumulatora oraz zastosować się do jej zaleceń.

Ładowanie przy dwóch stosowanych akumulatorach

Jeżeli w rowerze elektrycznym są zamontowane dwa akumulatory, obydwa można ładować, podłączając je do gniazda udostępnionego przez producenta. Najpierw obydwa akumulatory są ładowane jeden po drugim, do ok. 80–90 % pojemności, a następnie obydwa akumulatory są ładowane do pełna równocześnie (diody LED obu akumulatorów migają). Podczas pracy energia jest pobierana na zmianę z obydwu akumulatorów.

Po wyjęciu akumulatorów z uchwytów, można ładować każdy akumulator osobno.

Proces ładowania

Proces ładowania rozpoczyna się w momencie połączenia ładowarki do akumulatora lub gniazda ładowania na rowerze oraz do sieci.

Wskazówka: Ładowanie jest możliwe tylko wówczas, gdy temperatura akumulatora roweru elektrycznego nie wykracza poza dopuszczalny zakres.

Wskazówka: Podczas procesu ładowania następuje wyłączenie jednostki napędowej.

Ładowanie akumulatora jest możliwe z komputerem pokładowym i bez niego. Podczas ładowania bez komputera pokładowego stan naładowania można obserwować na wskaźniku naładowania akumulatora.

Przy podłączonym komputerze pokładowym na wyświetlaczu wyświetlony zostanie odpowiedni komunikat.

Stan naładowania akumulatora ukazywany jest na wskaźniku naładowania akumulatora (9) na akumulatorze oraz na pasku wskaźnikowym komputera pokładowego.

Podczas procesu ładowania świecą się diody LED wskaźnika stanu naładowania (9) na akumulatorze. Każda ze stale zaświeconych diod odpowiada mniej więcej 20 % pojemności. Migająca dioda LED oznacza ładowanie następnym 20 %.

Gdy akumulator rowerowy naładowany jest całkowicie, diody LED wygasają, a komputer pokładowy wyłącza się. Proces ładowania jest zakończony. Naciśnięcie włącznika/wyłącznika (10) na akumulatorze roweru elektrycznego powoduje wyświetlenie stanu naładowania akumulatora przez ok. 3 sekundy.

Odłączyć ładowarkę od sieci, a akumulator od ładowarki.

Odłączenie akumulatora od ładowarki powoduje automatyczne wyłączenie akumulatora.

Wskazówka: Jeżeli akumulator ładowany był na rowerze, po zakończeniu ładowania należy zamknąć dokładnie gniazdo ładowania (6) pokrywką (7), chroniąc gniazdo przed zanieczyszczeniami i wodą.

Jeżeli ładowarka nie została odłączona od akumulatora po zakończeniu procesu ładowania, ładowarka włączy się po paru godzinach, skontroluje stan naładowania akumulatora i ew. zacznie go ponownie ładować.

Błędy – przyczyny i usuwanie

Przyczyna	Rozwiązanie
	Migają dwie diody LED na akumulatorze. Zwrócić się do autoryzowanego punktu sprzedaży rowerów.
	Migają trzy diody LED na akumulatorze. Odłączyć akumulator od ładowarki i odczekać, aż powróci on do dopuszczalnego zakresu temperatury ładowania. Akumulator należy podłączyć ponownie do ładowarki dopiero wówczas, gdy znajdzie się on w dopuszczalnym zakresie temperatury ładowania.
	Nie miga żadna dioda LED (w zależności od stanu naładowania akumulatora ro- ładowarka nie ładuje.

Przyczyna	Rozwiązanie
	weru jedna lub kilka diod LED świeci się stale. Zwrócić się do autoryzowanego punktu sprzedaży rowerów.
Nie można naładować akumulatora (na akumulatorze nie pojawia się wskazanie)	
Wtyczka nie jest właściwie włożona	Skontrolować wszystkie połączenia wtykowe.
Styki akumulatora są zabrudzone	Ostrożnie oczyścić styki akumulatora.
Uszkodzone jest gniazdo, przewód lub ładowarka	Skontrolować napięcie sieci, oddać ładowarkę do przeglądu w punkcie sprzedaży rowerów.
Akumulator jest uszkodzony	Zwrócić się do autoryzowanego punktu sprzedaży rowerów.

Konserwacja i serwis

Konserwacja i czyszczenie

W razie stwierdzenia usterki ładowarki, należy zwrócić się do autoryzowanego punktu sprzedaży rowerów.

Obsługa klienta oraz doradztwo dotyczące użytkowania

W razie pytań dotyczących ładowarki należy zwrócić się do autoryzowanego punktu sprzedaży rowerów.

Dane kontaktowe autoryzowanych punktów sprzedaży rowerów można znaleźć na stronie internetowej: www.bosch-ebike.com

Utylizacja odpadów

Ładowarki, osprzęt i opakowanie powinny zostać doprowadzone do ponownego przetworzenia zgodnie z przepisami ochrony środowiska.

Nie wolno wyrzucać ładowarek razem z odpadami z gospodarstwa domowego!

Tylko dla krajów UE:



Zgodnie z europejską dyrektywą 2012/19/UE w sprawie zużytego sprzętu elektrycznego i elektronicznego oraz jej transpozycją do prawa danego kraju zużyte ładowarki należy zbierać osobno i doprowadzić do ponownego przetworzenia zgodnie z przepisami ochrony środowiska.

Zastrzegamy sobie prawo wprowadzania zmian.

Bezpečnostní upozornění



Přečtěte si všechna bezpečnostní upozornění a všechny pokyny.

Nedodržování bezpečnostních upozornění

a pokynů může mít za následek úraz elektrickým proudem, požár a/nebo těžká poranění.

Všechna bezpečnostní upozornění a pokyny uschovejte pro budoucí potřebu.

Pojem **akumulátor**, který se používá v tomto návodu k obsluze, se vztahuje na všechny originální akumulátory Bosch eBike.



Chraňte nabíječku před deštěm a vlhkem.

Při proniknutí vody do nabíječky hrozí riziko úrazu elektrickým proudem.

- ▶ **Nabíjejte pouze lithium-iontové akumulátory Bosch schválené pro systém eBike. Napětí akumulátoru musí odpovídat nabíjecímu napětí nabíječky.** Jinak hrozí nebezpečí požáru a výbuchu.
- ▶ **Nabíječka se musí udržovat v čistotě.** Při znečištění hrozí nebezpečí zásahu elektrickým proudem.
- ▶ **Před každým použitím zkontrolujte nabíječku, kabel a zástrčku. Pokud zjistíte poškození, nabíječku nepoužívejte. Nabíječku neotevírejte.** Poškozené nabíječky, kabely a zástrčky zvyšují riziko zásahu elektrickým proudem.
- ▶ **Nabíječku nepoužívejte na snadno hořlavém podkladu (např. papíru, textiliích), resp. v hořlavém prostředí.** Protože se nabíječka při provozu zahřívá, hrozí nebezpečí požáru.
- ▶ **Buďte opatrní, když se během nabíjení dotýkáte nabíječky. Noste ochranné rukavice.** Nabíječka se může zejména při vysoké teplotě prostředí silně zahřát.
- ▶ **Při poškození nebo nesprávném používání akumulátoru mohou unikat výpary. Zajistěte přívod čerstvého vzduchu a při potížích vyhledejte lékaře.** Výpary mohou dráždit dýchací cesty.
- ▶ **Nabíječku a akumulátor nedávejte do blízkosti hořlavých materiálů. Akumulátory nabíjejte jen v suchém stavu a na místě, kde nehrozí nebezpečí požáru.** Kvůli zahřívání, ke kterému dochází při nabíjení, hrozí nebezpečí požáru.
- ▶ **Akumulátor systému eBike se nesmí nechat nabíjet bez dozoru.**
- ▶ **Při používání, čištění a údržbě dohlížejte na děti.** Tak bude zajištěno, že si děti nebudou s nabíječkou hrát.
- ▶ **Děti a osoby, které nejsou na základě svých fyzických, smyslových či duševních schopností nebo kvůli nezkušenosti či neznalosti schopné nabíječku bezpečně používat, nesmí tuto nabíječku používat bez dozoru nebo instruování zodpovědnou osobou.** V opačném případě hrozí nebezpečí nesprávného zacházení a poranění.

- ▶ **Přečtěte si a dodržujte všechny bezpečnostní upozornění a instrukce ve všech návodech k použití systému eBike a v návodu k použití vašeho elektrokola.**
- ▶ Na spodní straně nabíječky se nachází nálepka s upozorněním v anglickém jazyce (na vyobrazení na straně s obrázky označená číslem **(4)**) a s následujícími obsahem: Použijte POUZE s lithium-iontovými akumulátory BOSCH!

Popis výrobku a výkonu

Kromě zde popsanych funkcí se může kdykoli stát, že budou provedeny změny softwaru pro odstranění chyb a rozšíření funkcí.

Zobrazené součásti

Číslování zobrazených komponent se vztahuje k vyobrazení na stranách s obrázky na začátku návodu.

Jednotlivá vyobrazení v tomto návodu k použití se mohou v závislosti na vybavení vašeho elektrokola nepatrně lišit od skutečného provedení.

- (1) Nabíječka
- (2) Přístrojová zdiřka
- (3) Přístrojová zástrčka
- (4) Bezpečnostní upozornění pro nabíječku
- (5) Nabíjecí zástrčka
- (6) Zdiřka nabíjecí zástrčky
- (7) Kryt nabíjecí zdiřky
- (8) Akumulátor v nosiči
- (9) Provozní ukazatel a ukazatel stavu nabití
- (10) Tlačítko zapnutí/vypnutí akumulátoru
- (11) Standardní akumulátor

Technické údaje

Nabíječka		Standard Charger (36–4/230)	Compact Charger (36–2/100-230)	Fast Charger (36–6/230)
Kód výrobku		BCS220	BCS230	BCS250
Jmenovité napětí	V~	207...264	90...264	207...264
Frekvence	Hz	47...63	47...63	47...63
Nabíjecí napětí akumulátoru	V=	36	36	36
Nabíjecí proud (max.)	A	4	2	6 ^{A)}
Doba nabíjení				
– PowerPack 300, cca	h	2,5	5	2
– PowerPack 400, cca	h	3,5	6,5	2,5
– PowerPack 500, cca	h	4,5	7,5	3
Provozní teplota	°C	0 ...+40	0 ...+40	0 ...+40
Skladovací teplota	°C	-10 ...+50	-10 ...+50	-10 ...+50
Hmotnost cca	kg	0,8	0,6	1,0
Stupeň krytí		IP 40	IP 40	IP 40

A) Nabíjecí proud se u PowerPack 300 a akumulátorů řady Classic+ omezí na 4 A.

Údaje platí pro jmenovité napětí [U] 230 V. U odlišných napětí a u specifických provedení pro příslušné země se mohou tyto údaje lišit.

Provoz

Uvedení do provozu

Zapojení nabíječky do elektrické sítě (viz obrázek A)

► **Dbejte na správné síťové napětí!** Napětí zdroje proudu musí souhlasit s údaji na typovém štítku nabíječky.

Nabíječky označené 230 V mohou být provozovány i při 220 V.

Zapojte přístrojovou zástrčku **(3)** síťového kabelu do přístrojové zdířky **(2)** v nabíječce.

Zapojte síťový kabel (specificky podle příslušné země) do elektrické sítě.

Nabíjení vyjmutého akumulátoru (viz obrázek B)

Vypněte akumulátor a vyjměte ho z držáku na elektrokole. Přečtěte si a dodržujte k tomu návod k použití akumulátoru.

► **Akumulátor stavte jen na čistou plochu.** Zejména zabraňte znečištění nabíjecí zdířky a kontaktů, např. písek nebo zeminou.

Zapojte nabíjecí zástrčku **(5)** nabíječky do zdířky **(6)** v akumulátoru.

Nabíjení akumulátoru na kole (viz C a D)

Vypněte akumulátor. Vyčistěte kryt nabíjecí zdířky **(7)**. Zejména zabraňte znečištění nabíjecí zdířky a kontaktů, např. pískem nebo zeminou. Odklopte kryt nabíjecí zdířky **(7)** a zapojte nabíjecí zástrčku **(5)** do nabíjecí zdířky **(6)**.

► **Při nabíjení akumulátoru vždy dodržujte všechna bezpečnostní upozornění.** Pokud to není možné, vyjměte akumulátor z držáku a nabijte ho na vhodnějším

místě. Přečtěte si a dodržujte k tomu návod k použití akumulátoru.

Nabíjení při dvou nasazených akumulátorech

Pokud jsou na jednom systému eBike umístěné dva akumulátory, lze oba akumulátory nabíjet pomocí neuzavřených přípojek. Nejprve se oba akumulátory postupně nabijí na cca 80–90 %, poté se oba akumulátory souběžně plně dobijí (LED obou akumulátorů blikají).

Při provozu se oba akumulátory vybíjejí střídavě.

Když sejmete akumulátory z držáků, můžete každý akumulátor nabíjet zvlášť.

Proces nabíjení

Proces nabíjení začne, jakmile je nabíječka spojena s akumulátorem, resp. nabíjecí zdířkou na kole a elektrickou sítí.

Upozornění: Proces nabíjení je možný pouze tehdy, když je teplota akumulátoru systému eBike v přípustném rozpětí nabíjecí teploty.

Upozornění: Během nabíjení je pohonná jednotka deaktivovaná.

Nabíjení akumulátoru je možné s palubním počítačem i bez něj. Bez palubního počítače lze nabíjení sledovat na ukazateli stavu nabití akumulátoru.

Při připojení palubního počítače se na displeji zobrazí příslušné hlášení.

Stav nabití je indikován pomocí ukazatele stavu nabití akumulátoru **(9)** na akumulátoru a pomocí sloupců na palubním počítači.

Během nabíjení svítí LED ukazatele stavu nabití **(9)** na akumulátoru. Každá trvale svítící LED odpovídá přibližně

20 % kapacity nabití. Blikající LED indikuje nabíjení dalších 20 %.

Když je akumulátor systému eBike úplně nabitý, LED ihned zhasnou a palubní počítač se vypne. Proce nabíjení se ukončí. Stisknutím tlačítka zapnutí/vypnutí **(10)** na akumulátoru systému eBike si lze na 3 sekundy zobrazit stav nabití.



Odpojte nabíječku od sítě a akumulátor od nabíječky.

Při odpojení akumulátoru od nabíječky se akumulátor automaticky vypne.

Upozornění: Pokud jste nabíjeli akumulátor na jízdním kole, po nabíjení pečlivě zavřete nabíjecí zdičku **(6)** krytem **(7)**, aby dovnitř nemohla proniknout špína nebo voda.

Pokud nabíječku po nabíjení neodpojíte od akumulátoru, nabíječka se za několik hodin zase zapne, zkontroluje stav nabití akumulátoru a v případě potřeby znovu zahájí proces nabíjení.

Závady – příčiny a odstranění

Příčina	Odstranění
 <p>Vadný akumulátor</p>	<p>Dvě LED na akumulátoru blikají.</p> <p>Obraťte se na autorizovaného prodejce jízdních kol.</p>
 <p>Akumulátor je příliš teplý nebo příliš studený</p>	<p>Tři LED na akumulátoru blikají.</p> <p>Odpojte akumulátor od nabíječky a počkejte, dokud nebude nabíjecí teplota v přípustném rozmezí.</p> <p>Akumulátor znovu připojte k nabíječce teprve po dosažení přípustné nabíjecí teploty.</p>
 <p>Nabíječka nenabíjí.</p>	<p>Nebliká žádná LED (v závislosti na stavu nabití akumulátoru systému eBike trvale svítí jedna nebo více LED).</p> <p>Obraťte se na autorizovaného prodejce jízdních kol.</p>

Nabíjení není možné (na akumulátoru není žádný ukazatel).

Zástrčka není správně zapojená.	Zkontrolujte všechna zástrčková spojení.
Znečištěné kontakty akumulátoru.	Opatrně vyčistěte kontakty akumulátoru.
Zásuvka, kabel nebo nabíječka vadné.	Zkontrolujte síťové napětí, nabíječku nechte zkontrolovat u prodejce jízdních kol.

Příčina	Odstranění
Vadný akumulátor.	Obraťte se na autorizovaného prodejce jízdních kol.

Údržba a servis

Údržba a čištění

Pokud má nabíječka poruchu, obraťte se prosím na autorizovaného prodejce jízdních kol.

Zákaznická služba a poradenství ohledně použití

Při jakýchkoli otázkách k nabíječce se obraťte na autorizovaného prodejce jízdních kol.

Kontaktní údaje autorizovaných prodejců jízdních kol najdete na internetové stránce www.bosch-ebike.com.

Likvidace

Nabíječky, příslušenství a obaly by měly být dodány k opětovnému zhodnocení nepoškozujícím životní prostředí.

Nabíječky nevyhazujte do domovního odpadu!

Pouze pro země EU:



Podle evropské směrnice 2012/19/EU o odpadních elektrických a elektronických zařízeních a její transformace do národních právního práva se musí již nepoužitelné nabíječky shromažďovat odděleně a odevzdat k ekologické recyklaci.

Změny vyhrazeny.

Bezpečnostné upozornenia



Prečítajte si všetky bezpečnostné upozornenia a pokyny. Nedodržanie bezpečnostných upozornení a pokynov môže zapríčiniť úraz elektrickým prúdom, požiar a/alebo ťažké poranenia.

Uschovajte všetky bezpečnostné upozornenia a pokyny na budúce použitie.

Uschovajte všetky bezpečnostné upozornenia a pokyny na budúce použitie.

Pojem **akumulátor**, používaný v tomto návode na obsluhu, sa vzťahuje na všetky originálne akumulátory Bosch eBike.



Chráňte nabíjačku pred dažďom a vlhkom.

Pri vniknutí vody do nabíjačky hrozí riziko zásahu elektrickým prúdom.

- ▶ **Nabíjajte len lítium-iónové akumulátory Bosch, ktoré sú schválené pre eBike. Napätie akumulátora sa musí zhodovať s nabíjacím napätím nabíjačky.** Inak hrozí nebezpečenstvo požiaru a výbuchu.
- ▶ **Udržiavajte nabíjačku čistú.** Znečistením hrozí nebezpečenstvo úrazu elektrickým prúdom.
- ▶ **Pred každým použitím skontrolujte nabíjačku, kábel a zástrčku. Ak zistíte poškodenie, nabíjačku nepoužívajte. Nabíjačku neotvárajte.** Poškodené nabíjačky, káble a zástrčky zvyšujú riziko zásahu elektrickým prúdom.
- ▶ **Nabíjačku neprevádzkujte na veľmi horľavom podklade (napr. papier, textilie a pod.), príp. v horľavom prostredí.** Z dôvodu tepla, ktoré vzniká pri nabíjaní, hrozí nebezpečenstvo požiaru.
- ▶ **Buďte opatrní, ak sa dotýkate nabíjačky počas nabíjania. Noste ochranné rukavice.** Nabíjačka sa môže predovšetkým pri vysokých teplotách okolia intenzívne zahrievať.
- ▶ **Pri poškodení alebo nesprávnom používaní akumulátora môžu unikáť výpary. Zabezpečte prívod čerstvého vzduchu a v prípade nevoľnosti vyhľadajte lekársku pomoc.** Výpary môžu dráždiť dýchacie cesty.
- ▶ **Nabíjačku a akumulátor neumiestňujte do blízkosti horľavých materiálov. Akumulátory nabíjajte len v suchom stave a na nehorľavom mieste.** Z dôvodu zahrievania počas nabíjania hrozí nebezpečenstvo požiaru.
- ▶ **Akumulátor systému eBike sa nesmie nechať nabíjať bez dozoru.**
- ▶ **Pri používaní, čistení a údržbe dávajte pozor na deti.** Zabezpečte tým, aby sa deti s nabíjačkou nehrali.
- ▶ **Deti a osoby, ktoré na základe svojich fyzických, zmyslových alebo duševných schopností alebo kvôli nedostatku skúseností alebo neznalosti nie sú spôsobilé na bezpečnú obsluhu nabíjačky, nesmú túto nabíjačku používať bez dohľadu alebo pokynov zo strany zodpovednej osoby.** V opačnom prípade hrozí riziko chybnéj obsluhy a vzniku poranení.
- ▶ **Prečítajte si a dodržiavajte bezpečnostné upozornenia a pokyny vo všetkých návodoch na obsluhu systému eBike, ako aj návod na obsluhu vášho eBike.**

- ▶ Na spodnej strane nabíjačky sa nachádza nálepka s upozornením v anglickom jazyku (na vyobrazení na grafickej strane označená číslom **(4)**) s nasledujúcim obsahom: Používajte LEN s lítium-iónovými akumulátormi BOSCH!

Opis výrobku a výkonu

Popri tu predstavených funkciách môže kedykoľvek dôjsť k softvérovým zmenám kvôli odstráneniu chýb a rozšíreniu funkčnosti.

Vyobrazené komponenty

Číslovanie vyobrazených komponentov sa vzťahuje na vyobrazenia na grafických stranách na začiatku návodu.

Jednotlivé vyobrazenia v tomto návode na obsluhu sa môžu v závislosti od výbavy vášho eBike nepatrne líšiť.

- (1) Nabíjačka
- (2) Zdiearka prístroja
- (3) Zástrčka prístroja
- (4) Bezpečnostné upozornenia pre nabíjačku
- (5) Nabíjacia zástrčka
- (6) Zdiearka pre nabíjaciu zástrčku
- (7) Kryt nabíjacej zdiearki
- (8) Akumulátor na batožinovom nosiči
- (9) Prevádzkový ukazovateľ a ukazovateľ stavu nabitia
- (10) Tlačidlo zap/vyp akumulátora
- (11) Štandardný akumulátor

Technické údaje

Nabíjačka		Standard Charger (36–4/230)	Compact Charger (36–2/100-230)	Fast Charger (36–6/230)
Kód výrobku		BCS220	BCS230	BCS250
Menovité napätie	V~	207...264	90...264	207...264
Frekvencia	Hz	47...63	47...63	47...63
Nabíjacie napätie akumulátora	V=	36	36	36
Nabíjací prúd (max.)	A	4	2	6 ^{A)}
Nabíjacia doba				
– PowerPack 300 cca	h	2,5	5	2
– PowerPack 400 cca	h	3,5	6,5	2,5
– PowerPack 500 cca	h	4,5	7,5	3
Prevádzková teplota	°C	0 ...+40	0 ...+40	0 ...+40
Skladovacia teplota	°C	-10 ...+50	-10 ...+50	-10 ...+50
Hmotnosť cca	kg	0,8	0,6	1,0
Stupeň ochrany		IP 40	IP 40	IP 40

A) Nabíjací prúd sa pri PowerPack 300 a akumulátorov radu Classic+ obmedzí na 4 A.

Údaje platia pre menovité napätie [U] 230 V. Pri odlišných napätiach a vo vyhotoveniach špecifických pre jednotlivé krajiny sa môžu tieto údaje líšiť.

Prevádzka

Uvedenie do prevádzky

Pripojenie nabíjačky do elektrickej siete (pozri obrázok A)

► **Skontrolujte napätie elektrickej siete!** Napätie zdroja elektrického prúdu sa musí zhodovať s údajmi na typovom štítku nabíjačky. Nabíjačky s označením 230 V sa smú používať aj s napätím 220 V.

Zasuňte zástrčku prístroja **(3)** sieťového kábla do zdierky prístroja **(2)** na nabíjačke.

Pripojte sieťový kábel (špecificky podľa krajiny) do elektrickej siete.

Nabíjanie vybraného akumulátora (pozri obrázok B)

Vypnite akumulátor a vyberte ho z držiaka na eBike. Prečítajte si a dodržiavajte návod na obsluhu akumulátora.

► **Akumulátor ukladajte len na čisté plochy.** Vyvarujte sa predovšetkým znečisteniu nabíjacej zdierky a kontaktov, napr. pieskom alebo zeminou.

Zasuňte nabíjaciu zástrčku **(5)** nabíjačky do zdierky **(6)** na akumulátore.

Nabíjanie akumulátora na bicykli (pozri obrázok C a D)

Vypnite akumulátor. Vycistite kryt nabíjacej zdierky **(7)**. Vyvarujte sa predovšetkým znečisteniu nabíjacej zdierky a kontaktov, napr. pieskom alebo zeminou. Nadvihnite kryt nabíjacej zdierky **(7)** a zasunúťte nabíjaciu zástrčku **(5)** do nabíjacej zdierky **(6)**.

► **Akumulátor nabíjajte len pri dodržiavaní všetkých bezpečnostných upozornení.** Ak to nie je možné, vyberte akumulátor z držiaka a nabíjte ho na vhodnejšom mieste. Prečítajte si a dodržiavajte návod na obsluhu akumulátora.

Proces nabíjania pri dvoch vložených akumulátoroch

Ak sú na eBike umiestnené dva akumulátory, potom sa môžu obidva nabíjať cez neuzavretú prípojku. Najprv sa obidva akumulátory nabíjajú postupne za sebou na cca 80 – 90 %, potom sa obidve batérie nabíjajú naplno (LED diódy obidvoch akumulátorov blikajú).

Počas prevádzky sa obidva akumulátory vybíjajú striedavo. Keď akumulátory vyberiete z držiakov, môžete každý akumulátor nabíjať jednotlivito.

Proces nabíjania

Nabíjanie sa začne, keď je nabíjačka spojená s akumulátorom, resp. nabíjacou zdierkou na bicykli a elektrickou sieťou.

Upozornenie: Nabíjanie je možné len vtedy, keď sa teplota akumulátora eBike nachádza v prípustnom rozsahu teploty nabíjania.

Upozornenie: Počas nabíjania sa deaktivuje pohonná jednotka.

Nabíjanie akumulátora je možné s palubným počítačom a bez palubného počítača. Bez palubného počítača možno proces nabíjania sledovať na indikácii stavu nabitia akumulátora.

Pri zapojenom palubnom počítači sa na displeji zobrazí príslušné hlásenie.

Stav nabitia sa zobrazí pomocou indikácie stavu nabitia akumulátora (9) na akumulátore a pomocou pruhov na palubnom počítači.

Počas nabíjania svietia LED diódy indikácie stavu nabitia (9) na akumulátore. Každá trvalo svietiacia LED dióda zodpovedá približne 20 % kapacity nabitia. Blikajúca LED dióda zobrazuje nabíjanie ďalších 20 %.

Ak je akumulátor eBike úplne nabitý, LED diódy ihneď zhasnú a palubný počítač sa vypne. Nabíjanie sa ukončí.

Stlačením tlačidla zap/vyp (10) na akumulátore eBike sa môže na 3 sekundy zobrazíť stav nabitia.

Odpojte nabíjačku od elektrickej siete a akumulátor od nabíjačky.

Pri odpojení akumulátora od nabíjačky sa akumulátor vypne automaticky.

Upozornenie: Ak ste nabíjali na bicykli, po nabíjaní dôkladne zatvorte nabíjaciu zdierku (6) pomocou krytu (7), aby ste zabránili vniknutiu nečistôt a vody.

Ak sa nabíjačka po nabití neodpojí od akumulátora, nabíjačka sa po niekoľkých hodinách znova zapne, skontroluje stav nabitia akumulátora a v prípade potreby začne znova proces nabíjania.

Chyby – príčiny a pomoc

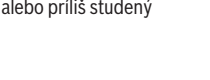
Príčina	Pomoc
 <p>Akumulátor je chybný</p>	<p>Dve LED diódy na akumulátore blikajú.</p> <p>Obráťte sa na autorizovaného predajcu bicyklov.</p>
 <p>Akumulátor je príliš teplý alebo príliš studený</p>	<p>Tri LED diódy na akumulátore blikajú.</p> <p>Akumulátor odpojte od nabíjačky, kým sa nedosiahne rozsah teploty nabíjania.</p> <p>Akumulátor pripojte na nabíjačku znova až vtedy, keď dosiahol prípustnú teplotu nabíjania.</p>
 <p>Nabíjačka nenabíja.</p>	<p>Nebliká žiadna LED (v závislosti od stavu nabitia akumulátora eBike trvale svieti jedna alebo viac LED).</p> <p>Obráťte sa na autorizovaného predajcu bicyklov.</p>

Nie je možné nabíjanie (žiadna indikácia na akumulátore)

Zástrčka nie je správne zasunutá	Skontrolujte všetky konektorové spojenia.
Kontakty na akumulátore sú znečistené	Opatrne vyčistite kontakty na akumulátore.

Príčina	Pomoc
Zásuvka, kábel alebo nabíjačka sú chybné	Skontrolujte sieťové napätie, nabíjačku dajte skontrolovať predajcovi bicyklov.
Akumulátor je chybný	Obráťte sa na autorizovaného predajcu bicyklov.

Údržba a servis

Údržba a čistenie

Ak by nabíjačka nefungovala, obráťte sa na autorizovaného predajcu bicyklov.

Zákaznícka služba a poradenstvo ohľadom použitia

V prípade otázok ohľadom nabíjačky sa obráťte na autorizovaného predajcu bicyklov.

Kontaktné údaje autorizovaných predajcov bicyklov nájdete na internetovej stránke www.bosch-ebike.com

Likvidácia

Nabíjačky, príslušenstvo a obaly treba dať na recykláciu zodpovedajúcu ochrane životného prostredia.

Nabíjačky nevyhadzujte do komunálneho odpadu!

Len pre krajinu EÚ:



Podľa európskej smernice 2012/19/EÚ o odpade z elektrických a elektronických zariadení a jej transpozícií do národného právneho poriadku sa musia už nepoužiteľné zariadenia zbierať separovane a odovzdať na recykláciu v súlade s ochranou životného prostredia.

Právo na zmeny je vyhradené.

Biztonsági tájékoztató



Olvassa el az összes biztonsági figyelmeztetést és előírást. A biztonsági előírások és utasítások betartásának elmulasztása

áramütéshez, tűzhöz és/vagy súlyos sérülésekhez vezethet.

Kérjük a későbbi használatra gondosan őrizze meg ezeket az előírásokat.

Az ebben a használati utasításban használt **akkumulátor** fogalom eredetileg Bosch eBike-akkumulátorokat jelent.



Tartsa távol a töltőkészüléket az esőtől és a nedvességtől. Ha víz hatol be egy töltőkészülékbe, ez megnöveli az áramütés veszélyét.

- ▶ **Csak az eBike-okhoz engedélyezett Bosch lítium-ion-akkumulátorokat töltsön.** Az akku feszültségének meg kell egyeznie a töltőkészülék akkutöltő-feszültségével. Ellenkező esetben tűz- és robbanásveszély áll fenn.
- ▶ **Tartsa tisztán a töltőkészüléket.** A szennyeződés áramütés veszélyét okozza.
- ▶ **Minden használat előtt ellenőrizze a töltőkészüléket, a kábelt és a csatlakozó dugót. Ne használja a töltőkészüléket, ha az már megrongálódott. Ne nyissa fel a töltőkészüléket.** Egy megrongálódott töltőkészülék, kábel és csatlakozó dugó megnöveli az áramütés veszélyét.
- ▶ **Ne üzemeltesse a töltőkészüléket egy gyúlékony alapon (pl. papír, textíliák stb.) helyezve, illetve gyúlékony környezetben.** A töltőkészüléknek a töltés során fellépő felmelegedése tűzhöz vezethet.
- ▶ **Legyen óvatos, ha a töltési folyamat közben megérinti a töltőkészüléket. Viseljen védőkesztyűt.** A töltőkészülék különösen magasabb környezeti hőmérsékletek mellett erősen felmelegedhet.
- ▶ **Az akkumulátorok megrongálódása vagy szakszerűtlen kezelése esetén abból gőzök léphetnek ki. Azonnal juttasson friss levegőt a helyiségbe, és ha panaszai vannak, keressen fel egy orvost.** A gőzök ingerelhetik a légutakat.
- ▶ **Ne helyezze a töltőkészüléket és az akkumulátort éghető anyagok közelébe. Az akkumulátorokat csak száraz állapotban és csak tűzbiztos helyen töltsse fel.** A töltés során keletkező hő tűzhöz vezethet.
- ▶ **Az eBike-akkumulátort nem szabad felügyelet nélkül feltölteni.**
- ▶ **Tartsa a gyerekeket a használat, tisztítás és karbantartás során felügyelet alatt.** Ez biztosítja, hogy gyerekek ne játsszanak a töltőkészülékkel.
- ▶ **A töltőkészüléket gyermekek, valamint csökkent fizikai, érzékszervi vagy mentális képességekkel, illetve kellő tapasztalattal és ismeretekkel nem rendelkező személyek csak egy felelős személy felügyelete alatt vagy egy ilyen személy utasítására használhatják.** Ellenkező esetben fennáll a hibás kezelés és a sérülés veszélye.

- ▶ **Olvassa el és tartsa be az eBike-rendszer valamennyi Üzemeltetési útmutatásában és az eBike Üzemeltetési utasításában található biztonsági előírásokat, figyelmeztetéseket és utasításokat.**
- ▶ A töltőkészülék alsó oldalán egy angol nyelvű felragasztott címke található (ez az ábrákat tartalmazó oldalon a **(4)** számmal van jelölve), amelynek a következő a tartalma: CSAK BOSCH Lítium-ion-akkumulátorokkal használja!

A termék és a teljesítmény leírása

Az itt bemutatott funkciókon felül előfordulhat, hogy szoftver változtatások hibák megszüntetéséhez és egyes funkciók ki-terjesztéséhez vezetnek.

Az ábrázolásra kerülő komponensek

Az ábrázolt alkatrészek sorszámozása megfelel az ábrának az Üzemeltetési utasítás elején lévő, ábrákat tartalmazó oldalon.

Ezen Üzemeltetési utasítás egyes ábrái az Ön eBike-ja felszerelésétől függően kismértékben eltérhetnek a tényleges kivittől.

- (1) Töltőkészülék
- (2) Készülék csatlakozó hüvely
- (3) Készülék csatlakozó dugó
- (4) A töltőkészülék biztonsági előírásai
- (5) Töltő csatlakozó dugó
- (6) Hüvely a töltő csatlakozó dugó számára
- (7) Töltőhüvely fedél
- (8) Csomagtartó-akkumulátor
- (9) Üzemi és töltési állapot kijelző
- (10) Akkumulátor be-/kikapcsológomb
- (11) Standard-akkumulátor

Műszaki adatok

Töltőkészülék		Standard Charger (36–4/230)	Compact Charger (36–2/100-230)	Fast Charger (36–6/230)
Termékkód		BCS220	BCS230	BCS250
Névleges feszültség	V~	207...264	90...264	207...264
Frekvencia	Hz	47...63	47...63	47...63
Akkumulátor-töltőfeszültség	V=	36	36	36
Töltőáram (max.)	A	4	2	6 ^{A)}
Töltési időtartam				
– PowerPack 300, kb.	h	2,5	5	2
– PowerPack 400, kb.	h	3,5	6,5	2,5
– PowerPack 500, kb.	h	4,5	7,5	3
Üzemi hőmérséklet	°C	0 ...+40	0 ...+40	0 ...+40
Tárolási hőmérséklet	°C	-10 ...+50	-10 ...+50	-10 ...+50
Súly, kb.	kg	0,8	0,6	1,0
Védelmi osztály		IP 40	IP 40	IP 40

A) A töltőáram a PowerPack 300-nál valamint a Classic+ Line akkumulátorainál 4 A értékre van korlátozva.

Az adatok 230 V hálózati feszültségre [U] vonatkoznak. Ettől eltérő feszültségek és külön, egyes országok számára készült kivitelek esetén ezek az adatok változhatnak.

Üzemeltetés

Üzembe helyezés

A töltőkészülék csatlakoztatása a hálózathoz (lásd a A ábrát)

► **Ügyeljen a helyes hálózati feszültségre!** Az áramforrás feszültségének meg kell egyeznie a töltőkészülék típus-tábláján található adatokkal. A 230 V-os töltőkészülékeket 220 V hálózati feszültségről is szabad üzemeltetni.

Dugja be a hálózati csatlakozó kábel **(3)** készülék csatlakozó-dugóját a töltőkészüléken található **(2)** készülék hüvelybe.

Csatlakoztassa a hálózati csatlakozó kábelt (ez az adott országtól függően különböző lehet) villamos hálózatához.

A levett akkumulátor feltöltése (lásd a B ábrát)

Kapcsolja ki az akkumulátort és vegye ki azt az eBike-on található tartójából. Ehhez olvassa el és tartsa be az akkumulátor Kezelési Utasítását.

► **Az akkumulátort csak tiszta felületen helyezze el.** Kerülje el mindenek előtt a töltőhüvelyt és az érintkezők például homok vagy föld által történő beszennyezését.

Dugja be a töltőkészülék **(5)** töltő dugaszoló csatlakozóját az akkumulátor **(6)** csatlakozó hüvelyébe.

Az akkumulátor feltöltése a kerékpáron (lásd a C és D ábrát)

Kapcsolja ki az akkumulátort Tisztítsa meg a töltőhüvelyt **(7)** fedelét. Mindenek előtt kerülje el a töltőhüvelyt és az érintkezők pl. homokkal vagy földdel való beszennyezését. Emelje

a töltőhüvely **(7)** fedelét és dugja bele a **(5)** töltő csatlakozó dugót a **(6)** töltőhüvelybe.

► **Az akkumulátort csak a biztonsági előírások betartása mellett tölts fel** Ha erre nincs lehetőség, vegye ki az akkumulátort a tartójából és egy erre alkalmas helyen tölts fel azt. Ehhez olvassa el és tartsa be az akkumulátor Kezelési Utasítását.

Töltési eljárás két behelyezett akkumulátor esetén

Ha egy eBike-re két akkumulátor van felszerelve, akkor a nem lezárt csatlakozón keresztül mindkét akkumulátort fel lehet tölteni Először tölts fel mindkét akkumulátort egymás után kb. 80–90 %-ra majd kapcsolja a két akkumulátort párhuzamosan és tölts fel teljesen azokat (a LED-ek mindkét akkumulátoron villognak).

Üzem közben a két akkumulátor váltakozva kerül kisütésre.

Ha kiveszi az akkumulátorokat a tartókból, akkor mindegyiket külön-külön feltöltheti.

Töltési folyamat

A töltési folyamat azonnal megkezdődik, mielőtt összekapcsolja a töltőkészüléket az akkumulátorral, illetve a kerékpáron található töltőhüvelyt összekapcsolja a villamos hálózattal.

Figyelem: A töltésre csak akkor van lehetőség, ha az eBike-akkumulátor hőmérséklete a megengedett töltési hőmérséklettartományon belül van.

Figyelem: A töltési folyamat közben a hajtóegység deaktiválva van.

Az akkumulátort fedélzeti számítógéppel és anélkül is fel lehet tölteni. Ha nincs fedélzeti számítógép, akkor a töltési folyamatot az akkumulátor töltésszint kijelzőjén lehet követni. Ha a fedélzeti számítógép csatlakoztatva van, akkor a kijelzőjén megjelenik egy megfelelő üzenet.

A töltésszint az akkumulátoron található **(9)** töltésszint kijelző és a fedélzeti számítógép kijelzőjén megjelenő sávok mutatják.

A töltési folyamat közben az akkumulátoron világítanak a **(9)** töltésszint kijelző LED-jei. Minden egyes folytonosan világító LED kb. a teljes kapacitás 20 %-os feltöltésének felel meg. A villogó LED a következő 20 % feltöltését jelzi.

Ha az eBike-akkumulátor teljesen feltöltésre került, akkor valamennyi LED azonnal kialszik és a fedélzeti számítógép kikapcsolásra kerül. A töltési folyamat befejeződik. Az eBike-akkumulátoron található **(10)** be-/kikapcsológomb megnyomásával a töltési állapotot 3 másodpercre ki lehet jelezetni. Válassza le a töltőkészüléket a villamos hálózatról és az akkumulátort a töltőkészülekről.

Az akkumulátornak a töltőkészülektől való leválasztásakor az akkumulátor automatikusan kikapcsolásra kerül.

Figyelem: Ha az akkumulátort a kerékpáron töltötte fel, akkor a töltési folyamat befejezése után gondosan zárja le a **(6)** töltőhüvelyt a **(7)** fedéllel, hogy ne hatolhasson be szennyeződés vagy víz.

Ha a töltőkészüléket a töltési folyamat befejezése után nem választotta le az akkumulátorról, akkor a töltőkészülék néhány óra elteltével ismét bekapcsolódik, ellenőrzi az akkumulátor töltési szintjét és szükség esetén újra elindítja a töltési folyamatot.

Hibák – okaik és elhárításuk módja

A hiba oka	Hibaelhárítás
 Az akku elromlott.	Az akkumulátoron két LED villog Forduljon egy kerékpár márkakereskedőhöz.
 Az akkumulátor túl meleg vagy túl hideg	Az akkumulátoron három LED villog. Válassza le az akkumulátort a töltőkészülekről, amíg nem éri el a töltési hőmérséklet-tartományt. Csak akkor csatlakoztassa ismét az akkumulátort a töltőkészülékkel, ha az akkumulátor elérte a megengedett töltési hőmérsékletet.
 A töltőkészülék nem tölt	Nem villog egy LED sem (az eBike-akkumulátor feltöltési szintjétől függően egy vagy több LED folytonosan világíthat).

A hiba oka	Hibaelhárítás
	Forduljon egy kerékpár márkakereskedőhöz.
Töltésre nincs lehetőség (az akkumulátoron nincs kijelzés)	
A csatlakozó dugó nincs helyesen bedugva	Ellenőrizze az összes csatlakozó dugós összeköttetést.
Az akkumulátor érintkezői elvannak szennyeződve.	Óvatosan tisztítsa meg az akkumulátor érintkezőit.
A dugaszoló aljzat, a kábel vagy a töltőkészülék elromlott.	Ellenőrizze a hálózati feszültséget, ellenőriztesse a kerékpárkereskedővel a töltőkészüléket.
Az akku elromlott.	Forduljon egy kerékpár márkakereskedőhöz.

Karbantartás és szerviz

Karbantartás és tisztítás

Ha a töltőkészülék nem működik, kérjük forduljon egy kerékpár márkakereskedőhöz.

Vevőszolgálat és alkalmazási tanácsadás

Ha a töltőkészülékkel kapcsolatban bármilyen kérdése van, kérjük forduljon egy kerékpár márkakereskedőhöz.

A kerékpár márkakereskedők kapcsolatfelvételi adatai a www.bosch-ebike.com weboldalon található.

Hulladékkezelés

A töltőkészülékeket, a tartozékokat és a csomagolásokat a környezetvédelmi szempontoknak megfelelően kell újrafelhasználásra leadni.

Ne dobja ki a töltőkészülékeket a háztartási szemébe!

Csak az EU-tagországok számára:



A használt villamos és elektronikus berendezésekre vonatkozó 2012/19/EU sz. Európai Irányelvnek és ennek a megfelelő országok jogharmonizációjának megfelelően a már használatlan töltőkészülékeket külön össze kell gyűjteni és a környezetvédelmi szempontból megfelelő újrafelhasználásra le kell adni.

A változtatások joga fenntartva.

Instrucțiuni privind siguranța



Citiți toate indicațiile și instrucțiunile privind siguranța. Nerespectarea instrucțiunilor și indicațiilor privind siguranța se poate

solda cu electrocutări, incendiu și/sau răniri grave.

Păstrați în condiții optime toate instrucțiunile și indicațiile privind siguranța în vederea consultării ulterioare a acestora.

În aceste instrucțiuni de utilizare, termenul **acumulatori** se referă la toți acumulatorii originali Bosch pentru eBike.



Evitați contactul încărcătorului cu ploaia sau umezeala. În cazul pătrunderii apei într-un încărcător, există pericolul de electrocutare.

- ▶ **Încărcați numai acumulatori Li-Ion Bosch admiși pentru eBike-uri.** Tensiunea acumulatorului trebuie să corespundă cu tensiunea de încărcare a încărcătorului. În caz contrar, există pericolul de incendiu și explozie.
- ▶ **Mențineți curat încărcătorul.** Prezența murdăriei comportă pericolul de electrocutare.
- ▶ **Înainte de fiecare utilizare, verificați încărcătorul, cablul și fișa. Nu folosiți încărcătorul în cazul în care constatați că acesta prezintă deteriorări. Nu deschideți încărcătorul.** Încărcătoarele, cablurile și fișele defecte comportă riscuri sporite de electrocutare.
- ▶ **Nu folosiți încărcătorul pe o suprafață ușor inflamabilă (de exemplu, hârtie, materiale textile etc.) sau în medii inflamabile.** Deoarece încărcătorul se încălzește în timpul procesului de încărcare, există pericolul de incendiu.
- ▶ **Aveți grijă atunci când atingeți încărcătorul în timpul procesului de încărcare. Purtați mănuși de protecție.** Încărcătorul se poate încălzi puternic, în special în cazul unor temperaturi ambiante înalte.
- ▶ **În cazul deteriorării acumulatorului sau utilizării sale necorespunzătoare, din acesta pot fi eliberați vapori. Aerisiți bine încăperea și solicitați asistență medicală dacă starea dumneavoastră de sănătate se înrăutățește.** Vaporii pot irita căile respiratorii.
- ▶ **Nu așezați încărcătorul și acumulatorul în apropierea materialelor inflamabile. Încărcați acumulatorii numai în stare uscată și într-un loc rezistent la foc.** Din cauza căldurii degajate în timpul încărcării, există pericolul de incendiu.
- ▶ **Nu este permisă încărcarea nesupravegheată a acumulatorului eBike.**
- ▶ **Supravegheați copiii în timpul folosirii, curățării și întreținerii produsului.** Astfel, vă puteți asigura că copiii nu se joacă cu încărcătorul.
- ▶ **Copiii și persoanele cu capacități fizice, senzoriale sau intelectuale reduse sau care nu au suficientă experiență sau cunoștințe și care nu pot să manipuleze în siguranță șurubelnița cu cutter**

detașabil nu trebuie să o folosească decât sub supravegherea unei persoane responsabile pentru siguranța acestora sau dacă au beneficiat de instructaj în acest scop. În caz contrar, există pericolul de manevrare greșită și de rănire.

- ▶ **Citiți și respectați atât instrucțiunile și indicațiile privind siguranța din instrucțiunile de utilizare a sistemului eBike, cât și instrucțiunile de utilizare ale eBike-ului.**
- ▶ Pe partea inferioară a încărcătorului se află o etichetă cu o indicație în limba engleză (în schița de la pagina grafică marcată cu numărul **(4)**), care are următoarea specificație: A se utiliza NUMAI acumulatori litiu-ion BOSCH!

Descrierea produsului și a performanțelor sale

Suplimentar față de funcțiile prezentate aici, ar putea fi întotdeauna necesară implementarea de modificări ale software-ului în vederea remedierii erorilor și pentru extensiile de funcție.

Componentele ilustrate

Numerotarea componentelor ilustrate corespunde schițelor de pe paginile grafice de la începutul acestor instrucțiuni. În funcție de dotările eBike-ului dumneavoastră, schițele din prezentele instrucțiuni de utilizare pot prezenta mici abateri față de structura reală a acestuia.

- (1) Încărcător
- (2) Conector aparat
- (3) Fișă aparat
- (4) Instrucțiuni privind siguranța la utilizarea încărcătorului
- (5) Fișă de încărcare
- (6) Priză pentru fișa de încărcare
- (7) Capac priză de încărcare
- (8) Acumulator pentru portbagaj
- (9) Indicator de funcționare și al nivelului de încărcare
- (10) Tastă de pornire-oprire acumulator
- (11) Acumulator standard

Date tehnice

Încărcător		Standard Charger (36–4/230)	Compact Charger (36–2/100-230)	Fast Charger (36–6/230)
Cod produs		BCS220	BCS230	BCS250
Tensiune nominală	V~	207...264	90...264	207...264
Frecvență	Hz	47...63	47...63	47...63
Tensiune de încărcare acumulator	V=	36	36	36
Curent de încărcare (maxim)	A	4	2	6 ^{A)}
Durată de încărcare				
– PowerPack 300, aproximativ	h	2,5	5	2
– PowerPack 400, aproximativ	h	3,5	6,5	2,5
– PowerPack 500, aproximativ	h	4,5	7,5	3
Temperatură de lucru	°C	0 ...+40	0 ...+40	0 ...+40
Temperatură de depozitare	°C	-10 ...+50	-10 ...+50	-10 ...+50
Greutate, aproximativ	kg	0,8	0,6	1,0
Tip de protecție		IP 40	IP 40	IP 40

A) La PowerPack 300 și la acumulatorii din gama Classic+, curentul de încărcare este limitat la o intensitate de 4 A.

Specificațiile sunt valabile pentru o tensiune nominală [U] de 230 V. În cazul unor tensiuni diferite și al unor modele specifice anumitor țări, aceste specificații pot varia.

Funcționare

Punerea în funcțiune

Conectarea încărcătorului la rețeaua de alimentare cu energie electrică (consultați imaginea A)

► **Atenție la tensiunea din rețeaua de alimentare electrică!** Tensiunea din sursa de alimentare electrică trebuie să coincidă cu datele de pe plăcuța cu date tehnice privind tipul de încărcător. Încărcătoarele inscripționate cu 230 V pot funcționa și la 220 V.

Introduceți fișa (3) a cablului de alimentare electrică în conectorul pentru aparat (2) al încărcătorului.

Racordați cablul de alimentare (specific fiecărei țări) la rețeaua de alimentare cu energie electrică.

Încărcarea acumulatorilor extrași (consultați imaginea B)

Deconectați acumulatorul și extrageți-l din suportul de la eBike. În acest caz, citiți și respectați instrucțiunile de utilizare a acumulatorului.

► **Așezați acumulatorul numai pe suprafețe curate.**

Evitați în special murdărirea prizei de încărcare și a bornelor de contact, de exemplu, cu nisip sau pământ.

Introduceți fișa de încărcare (5) al încărcătorului în conectorul (6) de la acumulator.

Încărcarea acumulatorului la bicicleta (consultați imaginea C și D)

Deconectați acumulatorul. Curățați capacul prizei de încărcare (7). Evitați în special murdărirea prizei de încărcare și a bornelor de contact, de exemplu, cu nisip sau pământ. Ridicați capacul prizei de încărcare (7) și introduceți fișa de încărcare (5) în priza de încărcare (6).

► **Încărcați acumulatorul numai în condițiile respectării tuturor instrucțiunilor privind siguranța.** Dacă acest lucru nu este posibil, extrageți acumulatorul din suport și încărcați-l într-un loc adecvat. În acest caz, citiți și respectați instrucțiunile de utilizare a acumulatorului.

Procesul de încărcare în cazul prezenței a doi acumulatori montați

Dacă la un eBike sunt montați doi acumulatori, ambii pot fi încărcați la priza de încărcare care nu este închisă. Ambii acumulatori sunt încărcați mai întâi succesiv în proporție de aproximativ 80–90 %, iar apoi ambele baterii sunt încărcate în paralel (LED-urile ambilor acumulatori se aprind intermitent).

În timpul funcționării, cei doi acumulatori sunt descărcați alternativ.

Dacă scoateți acumulatorii din suporturile lor, îi puteți încărca și individual.

Procesul de încărcare

Procesul de încărcare începe imediat ce se realizează legătura dintre încărcător și acumulator, respectiv dintre

priza de încărcare de la bicicletă și rețeaua de alimentare cu energie electrică.

Observație: Procesul de încărcare este posibil numai dacă temperatura acumulatorului eBike se încadrează în intervalul temperaturilor de încărcare admise.

Observație: În timpul procesului de încărcare, unitatea de acționare se dezactivează.

Încărcarea acumulatorului este posibilă cu sau fără computerul de bord. În lipsa computerului de bord, procesul de încărcare poate fi urmărit pe indicatorul stării de încărcare a acumulatorului.

Dacă computerul de bord este conectat, pe afișaj va fi prezentat un mesaj corespunzător.

Starea de încărcare este afișată de indicatorul nivelului de încărcare a acumulatorului (9) de la acumulator și de bara de pe computerul de bord.

În timpul procesului de încărcare, LED-urile indicatorului nivelului de încărcare (9) al acumulatorului se aprind. Fiecare LED care se aprinde fix corespunde unei încărcări de aproximativ 20 % din capacitatea totală. LED-ul care clipește indică încărcarea următorului interval de 20 %.

Când acumulatorul eBike s-a încărcat complet, LED-urile se sting imediat, iar computerul de bord se deconectează. Procesul de încărcare s-a finalizat. Prin apăsarea tastei de pornire-oprire (10) a acumulatorului eBike, va fi afișat timp de 3 secunde nivelul de încărcare a acestuia.



Decuplați încărcătorul de la rețeaua de alimentare cu energie electrică și acumulatorul de la încărcător.

În momentul decuplării acumulatorului de la încărcător, acumulatorul se deconectează automat.

Observație: În cazul încărcării la bicicletă, după procesul de încărcare, acoperiți cu atenție priza de încărcare (6) cu capacul (7), pentru a preveni pătrunderea murdăriei sau apei în interiorul acesteia.

Dacă, după încărcare, încărcătorul nu a fost decuplat de acumulator, încărcătorul se conectează din nou după câteva secunde, verifică nivelul de încărcare a acumulatorului și eventual reîncepe procesul de încărcare.

Defecțiuni – Cauze și remediere

Cauză	Remediere
	Două LED-uri clipeșc la acumulator. Adresați-vă unui distribuitor de biciclete autorizat.
Acumulator defect	
	Trei LED-uri clipeșc la acumulator. Decuplați acumulatorul de la încărcător până când temperatura revine în domeniul admis al temperaturilor de încărcare. Cuplați din nou acumulatorul la încărcător numai după
Acumulatorul este prea cald sau prea rece	

Cauză	Remediere
	atingerea temperaturii de încărcare admise. Nu clipește niciun LED (în funcție de nivelul de încărcare a acumulatorului eBike, luminează continuu unul sau mai multe LED-uri). Adresați-vă unui distribuitor de biciclete autorizat.
Încărcătorul nu încarcă.	
Nu este posibilă încărcarea (niciun afișaj la acumulator)	
Ștecherul nu este introdus corect	Verificați toate conexiunile.
Bornele de contact ale acumulatorului sunt murdare	Curățați cu atenție bornele de contact ale acumulatorului.
Priza, cablul sau încărcătorul sunt defecte	Verificați tensiunea de la rețea, predați încărcătorul pentru verificare distribuitorului de biciclete.
Acumulator defect	Adresați-vă unui distribuitor de biciclete autorizat.

Întreținere și service

Întreținere și curățare

Dacă încărcătorul se defectează, adresați-vă unui distribuitor de biciclete autorizat.

Serviciul de asistență tehnică post-vânzare și serviciul de consultanță pentru clienți

Pentru răspunsuri la întrebările legate de încărcător, adresați-vă unui distribuitor de biciclete autorizat.

Datele de contact ale distribuitorilor de biciclete autorizați sunt disponibile pe pagina web www.bosch-ebike.com

Eliminarea

În cazul eliminării încărcătoarelor, accesoriilor și ambalajelor, acestea trebuie să fie predate unei companii de reciclare.

Nu eliminați încărcătorul ca pe un deșeu menajer!

Numai pentru statele membre UE:



Conform Directivei Europene 2012/19/UE privind deșeurile de echipamente electrice și electronice și transpunerea acesteia în legislația națională, încărcătoarele scoase din uz trebuie colectate selectiv și predate unei companii de reciclare.

Sub rezerva modificărilor.

Указания за сигурност



Прочетете внимателно всички указания и инструкции за безопасност.

Пропуски при спазването на инструкциите за безо-

пасност и указанията за работа могат да имат за последствие токов удар, пожар и/или тежки травми.

Съхранявайте тези указания на сигурно място.

Използваният в настоящата инструкция за експлоатация термин **акумулаторна батерия** се отнася до всички оригинални акумулаторни батерии на Бош.



Предпазвайте зарядното устройство от дъжд и овлажняване. Проникването на вода в зарядното устройство увеличава опасността от токов удар.

- ▶ **Зареждайте само разрешени литиево-йонни акумулаторни батерии на Бош.** Напрежението на акумулаторната батерия трябва да съответства на зарядното напрежение на зарядното устройство. В противен случай съществува опасност от пожар и експлозия.
- ▶ **Поддържайте зарядното устройство чисто.** Съществува опасност от токов удар вследствие на замърсяване.
- ▶ **Винаги преди ползване проверявайте зарядното устройство, кабела и щепсела.** Ако установите повреди, не ползвайте зарядното устройство. **Не отваряйте зарядното устройство.** Повредени зарядни устройства, кабели и щепсели увеличават опасността от токов удар.
- ▶ **Не оставяйте зарядното устройство да работи върху леснозапалима повърхност (напр. хартия, плат и т.н.), респ. в леснозапалима среда.** Поради нагряването на зарядното устройство по време на работа съществува опасност от пожар.
- ▶ **Бъдете предпазливи, ако докосвате зарядното устройство по време на процеса на зареждане.** **Работете с предпазни ръкавици.** Зарядното устройство може да се загрее силно, особено при високи температури на околната среда.
- ▶ **При повреждане или неправилна експлоатация от акумулаторната батерия могат да се отделят пари.** Погрижете се за добро проветряване и при оплаквания се обърнете към лекар. Парите могат да раздразнят дихателните пътища.
- ▶ **Не поставяйте зарядното устройство и акумулаторната батерия в близост до запалими материали.** Зареждайте акумулаторните батерии само в сухо състояние и на място, обезопасено срещу пожар. Поради нагряването по време на работа съществува опасност от пожар.
- ▶ **Акумулаторната батерия на eBike не може да се зарежда без надзор.**

- ▶ **Надзиравайте децата при ползване, почистване и поддържане.** Така се гарантира, че децата няма да играят със зарядното устройство.
- ▶ **Деца и лица, които поради психическото си, сензорно-моторното или душевното си състояние или поради липса на знания или опит не са в състояние да обслужват зарядното устройство, не трябва да работят със зарядното устройство без непосредствен контрол или надзор от отговорно лице.** В противен случай съществува опасност от неправилно ползване и трудови злополуки.
- ▶ **Прочетете и спазвайте указанията за безопасност и насоките във всички инструкции за експлоатация на системата eBike, както и в инструкцията за експлоатацията на Вашия eBike.**
- ▶ На долната страна на зарядното устройство има стикер с указание на английски език (обозначен на илюстрацията на графичната страница с номер **(4)**) и със следното съдържание: да се използва САМО с литиево-йонни акумулаторни батерии на Бош!

Описание на продукта и дейността

Освен тук представените функции може по всяко време да се въведат софтуерни промени за отстраняване на грешки и за разширяване на функциите.

Изобразени елементи

Номерирането на изобразените компоненти се отнася до фигурите на страниците с изображенията в началото на указанията.

Отделни илюстрации в настоящото ръководство за експлоатация могат според оборудването на Вашия eBike да се различават леко от действителността.

- (1) Зарядно устройство
- (2) Букса за уреда
- (3) Щепсел за включване в уреда
- (4) Указания за безопасност зарядно устройство
- (5) Контактен щекер
- (6) Куплунг за щекера на зарядното устройство
- (7) Капаче на куплунга за зареждане
- (8) Акумулаторна батерия багажник
- (9) Светлинен индикатор за режима на работа и степента на зареденост на батерията
- (10) Акумулаторна батерия пусков прекъсвач
- (11) Стандартна акумулаторна батерия

Технически данни

Зарядно устройство		Standard Charger (36–4/230)	Compact Charger (36–2/100-230)	Fast Charger (36–6/230)
Продуктов код		BCS220	BCS230	BCS250
Номинално напрежение	V~	207...264	90...264	207...264
Честота	Hz	47...63	47...63	47...63
Зареждащо напрежение на акумулаторната батерия	V=	36	36	36
Заряден ток (макс.)	A	4	2	6 ^{A)}
Време за зареждане				
– PowerPack 300, ок.	h	2,5	5	2
– PowerPack 400, ок.	h	3,5	6,5	2,5
– PowerPack 500, ок.	h	4,5	7,5	3
Работна температура	°C	0 ...+40	0 ...+40	0 ...+40
Температурен диапазон за съхраняване	°C	-10 ...+50	-10 ...+50	-10 ...+50
Маса, припл.	kg	0,8	0,6	1,0
Вид защита		IP 40	IP 40	IP 40

A) Токът на зареждане при PowerPack 300 и при акумулаторните батерии от Classic+ Line се ограничават до 4А.

Данните важат за номинално напрежение [U] от 230 V. При отклоняващи се напрежения и при специфични за отделни страни изпълнения тези данни могат да варират.

Работа с електро-инструмента

Пускане в експлоатация

Свържете зарядното устройство към електрическата мрежа (вж. фиг. А)

► **Съобразявайте се с напрежението на захранващата мрежа!** Напрежението на захранващата мрежа трябва да съответства на данните, написани на табелката на зарядното устройство. Зарядни устройства, обозначени с 230 V, могат да бъдат захранвани и с 220 V.

Пъхнете щепсела за уреда (3) на мрежовия кабел в буксата за уреда (2) на зарядното устройство.

Включете мрежовия кабел (специфичен за страната) в захранващата мрежа.

Зареждане на свалена акумулаторна батерия (вж. фиг. В)

Изключете акумулаторната батерия и я свалете от държача на еВике. Прочетете и спазвайте ръководството за експлоатация на акумулаторната батерия.

► **Поставйте акумулаторната батерия само върху чисти повърхности.** Избягвайте особено замърсяването на зарядната буска и контактите, напр. с пясък или пръст.

Включете щекера (5) на зарядното устройство в буксата (6) на акумулаторната батерия.

Зареждане на акумулаторната батерия на велосипеда (вж. фиг. С и D)

Изключете акумулаторната батерия. Почистете капака на зарядната буска (7). Избягвайте особено замърсяването на зарядната буска и контактите, напр. с пясък или пръст. Повдигнете капака на зарядната буска (7) и пъхнете зарядния щепсел (5) в зарядната буска (6).

► **Зареждайте акумулаторната батерия само при спазване на всички указания за безопасност.** Ако това не е възможно, извадете акумулаторната батерия от държача и я заредете на подходящо място. Прочетете и спазвайте ръководството за експлоатация на акумулаторната батерия.

Процедура за зареждане при две използвани акумулаторни батерии

Ако в един еВике са поставени две акумулаторни батерии, и двете могат да се заредят през незатворения отвор за свързване. Първо двете акумулаторни батерии се заредат една след друга до около 80–90 %, след което се дозареждат паралелно (светодиодите на двете акумулаторни батерии мигат).

По време на работа двете акумулаторни батерии се разредят с редуване.

Ако извадите акумулаторните батерии от държачите, можете да заредите поотделно всяка акумулаторна батерия.

Зареждане на батерията

Процесът на зареждане започва когато зарядното устройство се свърже с акумулаторната батерия, респ. зарядната бухса на велосипеда и електрическата мрежа.

Указание: Процесът на зареждане е възможен само ако температурата на акумулаторната батерия се намира в допустимата температурна зона за зареждане.

Указание: По време на процеса на зареждане задвижващият модул се деактивира.

Зареждането на акумулаторната батерия е възможно с и без бордови компютър. Без бордови компютър процесът на зареждане може да се наблюдава на индикацията за състояние на зареждане на акумулаторната батерия.

При свързан бордови компютър се показва съответното съобщение на дисплея.

Състоянието на зареждане се показва с индикацията за състояние на зареждане на акумулаторната батерия **(9)** върху батерията и с лентата върху бордовия компютър.

По време на процеса на зареждане светодиодите на индикацията за състояние на зареждане **(9)** върху акумулаторната батерия светят. Всеки трайно светещ светодиод отговаря на около 20 % капацитет на зареждане. Мигачите светодиоди показват зареждането на следващите 20 %.

Ако акумулаторната батерия на eVike е напълно заредена, веднага угасват светодиодите и бордовият компютър се изключва. Процесът на зареждане се прекратява.

Чрез натискане на пусковия прекъсвач **(10)** върху акумулаторната батерия eVike състоянието на зареждане се показва за 3 секунди.

Разкачете зарядното устройство от електрическата мрежа и акумулаторната батерия от зарядното устройство.

При разкачане на акумулаторната батерия от зарядното устройство, акумулаторната батерия се изключва автоматично.

Указание: Ако сте зареждали върху колелото, след процеса на зареждане затворете бухсата за зареждане **(6)** внимателно с капака **(7)**, за да не може да проникне мръсотия или вода.

Ако зарядното устройство след зареждането не се откъчи от акумулаторната батерия, зарядното устройство се включва след няколко часа отново, проверява състоянието на зареждане на акумулаторната батерия и започва при нужда отново с процеса на зареждане.

Грешки – Причини за възникване и начини за отстраняване

Причина	Помощ
 <p>Акумулаторната батерия е дефектна</p>	<p>Два светодиода върху акумулаторната батерия мигат.</p> <p>Обърнете се към оторизиран търговец на велосипеди.</p>

Причина	Помощ
 <p>Акумулаторната батерия е твърде гореща или твърде студена</p>	<p>Три светодиода върху акумулаторната батерия мигат.</p> <p>Разкачете акумулаторната батерия от зарядното устройство, докато не се достигне температурния диапазон за зареждане.</p> <p>Свържете акумулаторната батерия отново към зарядното устройство, ако допустимата температура на зареждане е достигната.</p>
 <p>Зарядното устройство не зарежда.</p>	<p>Няма светодиод, който да мига (в зависимост от състоянието на зареждане на акумулаторната батерия на eVike сбятят един или няколко светодиода).</p> <p>Обърнете се към оторизиран търговец на велосипеди.</p>

Не е възможен процес на зареждане (няма индикация върху акумулаторната батерия)

Щекерът не е поставен правилно	Проверете всички щекерни свързвания.
Контактите по акумулаторната батерия са замърсени	Внимателно почистете контактите върху акумулаторната батерия.
Контактът, кабелът или зарядното устройство са дефектни	Проверете мрежовото напрежение, осигурете проверка на зарядното устройство от търговеца на велосипеди.
Акумулаторната батерия е дефектна	Обърнете се към оторизиран търговец на велосипеди.

Поддържане и сервиз

Поддържане и почистване

Ако зарядното устройство се повреди, моля, обърнете се към оторизиран търговец на велосипеди.

Клиентска служба и консултация относно употребата

При всички въпроси за зарядното устройство се обръщайте към оторизиран търговец на велосипеди.

Данните за контакт на оторизираните търговци на велосипеди ще откриете на Интернет страницата www.bosch-ebike.com

Бракуване

Зарядните устройства, принадлежностите и опаковките им трябва да бъдат предавани за оползотворяване на съдържащите се в тях суровини.

Не изхвърляйте зарядните устройства при битовите отпадъци!

Само за страни от ЕС:



Съгласно Европейска директива 2012/19/ЕС относно отпадъци от електрическо и електронно оборудване и утвърждаването ѝ от националното законодателство зарядни устройства, които не могат да се използват повече, трябва да се събират отделно и да бъдат предавани за оползотворяване на съдържащите се в тях суровини.

Правата за изменения запазени.

Varnostna opozorila



Preberite vsa varnostna opozorila in navodila.

Neupoštevanje varnostnih opozoril in navodil lahko povzroči električni udar,

požar in/ali hude poškodbe.

Vsa varnostna navodila in opozorila shranite za prihodnjo uporabo.

Besedna zveza **akumulatorska baterija**, uporabljena v teh navodilih za uporabo, se navezuje na vse Boscheve originalne akumulatorske baterije električnih koles.



Polnilnik zavarujte pred dežjem ali vlago.

Vdor vode v polnilnik lahko povzroči tveganje za električni udar.

- ▶ **Polnite samo Boscheve litij-ionske akumulatorske baterije, ki so primerne za električna kolesa. Napetost akumulatorske baterije mora ustrezati polnilni napetosti polnilnika.** Drugače obstaja nevarnost požara in eksplozije.
- ▶ **Poskrbite za čistočo polnilnika.** Zaradi umazanije lahko pride do električnega udara.
- ▶ **Pred vsako uporabo preverite polnilnik, kabel in vtič. Če opazite kakršne koli poškodbe, polnilnika ne uporabljajte. Polnilnika ne odpirajte.** Poškodbe na polnilniku, kablu in vtiču povečajo tveganje električnega udara.
- ▶ **Polnilnika ne uporabljajte na lahko vnetljivi podlagi (npr. papir, blago itd.) oz. v vnetljivem okolju.** Ker se polnilnik med polnjenjem segreje, obstaja nevarnost požara.
- ▶ **Bodite previdni, če se med polnjenjem dotikate polnilnika. Nosite zaščitne rokavice.** Polnilnik se lahko še posebej pri visokih temperaturah ozračja zelo segreje.
- ▶ **Če akumulatorske baterije ne uporabljate pravilno ali če je ta poškodovana, lahko iz nje uhaja para. Poskrbite za dovod svežega zraka in se v primeru težav obrnite na zdravnika.** Para lahko draži dihalne poti.
- ▶ **Polnilnika in akumulatorske baterije nikoli ne postavljajte v bližino vnetljivih materialov. Akumulatorske baterije polnite zgolj v suhem stanju in na ognjevarnem mestu.** Segrevanje, ki nastane med polnjenjem, lahko povzroči požar.
- ▶ **Akumulatorske baterije električnega kolesa ne smete polniti brez nadzora.**
- ▶ **Med uporabo, čiščenjem in vzdrževanjem nadzorujte otroke.** Na ta način poskrbite, da se otroci ne bodo igrali s polnilnikom.
- ▶ **Polnilnika ne smejo uporabljati otroci in osebe z omejenimi telesnimi, čutnimi ali duševnimi sposobnostmi oz. osebe s pomanjkljivimi izkušnjami in pomanjkljivim znanjem o varni uporabi polnilnika, razen če jih nadzira oz. o varni uporabi pouči**

odgovorna oseba. V nasprotnem primeru obstaja nevarnost napačne uporabe in poškodb.

- ▶ **Preberite in upoštevajte varnostne napotke in navodila v vseh navodilih za uporabo sistema eBike ter v navodilih za uporabo električnega kolesa.**
- ▶ Na nalepki na spodnji strani polnilnika si lahko preberete navodilo v angleščini (na strani s shematskim prikazom je označeno s številko **(4)**) in naslednjo vsebino: uporaba je dovoljena SAMO z BOSCHEVIMI litij-ionskimi akumulatorskimi baterijami.

Opis izdelka in funkcij

Poleg tu predstavljenih funkcij lahko v vsakem trenutku pride do sprememb programske opreme z namenom odpravljanja napak in dodajanja novih funkcij.

Komponente na sliki

Oštevilčenje prikazanih komponent se nanaša na shematske prikaze na začetku navodil za uporabo.

Posamezni prikazi v teh navodilih za uporabo lahko glede na opremo vašega električnega kolesa malenkostno odstopajo od dejanskih značilnosti izdelka.

- (1) Polnilnik
- (2) Vtičnica na napravi
- (3) Vtič naprave
- (4) Varnostna navodila za polnilnik
- (5) Polnilni vtič
- (6) Vtičnica za polnilni vtič
- (7) Pokrov polnilne vtičnice
- (8) Akumulatorska baterija na prtljažniku
- (9) Prikaz delovanja in stanja napoljenosti
- (10) Tipka za vklop/izklop akumulatorske baterije
- (11) Standardna akumulatorska baterija

Tehnični podatki

Polnilnik		Standard Charger (36–4/230)	Compact Charger (36–2/100-230)	Fast Charger (36–6/230)
Koda izdelka		BCS220	BCS230	BCS250
Nazivna napetost	V~	207...264	90...264	207...264
Frekvenca	Hz	47...63	47...63	47...63
Polnilna napetost akumulatorske baterije	V=	36	36	36
Polnilni tok (maks.)	A	4	2	6 ^{A)}
Čas polnjenja				
– PowerPack 300, pribl.	h	2,5	5	2
– PowerPack 400, pribl.	h	3,5	6,5	2,5
– PowerPack 500, pribl.	h	4,5	7,5	3
Delovna temperatura	°C	0 ...+40	0 ...+40	0 ...+40
Temperatura skladiščenja	°C	-10 ...+50	-10 ...+50	-10 ...+50
Teža, pribl.	kg	0,8	0,6	1,0
Vrsta zaščite		IP 40	IP 40	IP 40

A) Polnilni tok je pri PowerPack 300 in akumulatorskih baterijah linije Classic+ omejen na 4A.

Navedbe veljajo za nazivno napetost [U] 230 V. Pri drugih napetostih in izvedbah, specifičnih za posamezne države, se lahko te navedbe razlikujejo.

Delovanje

Uporaba

Priključitev polnilnika na omrežje (glejte sliko A)

► **Upoštevajte napetost omrežja!** Napetost vira električne energije se mora ujemati s podatki na tipski ploščici polnilnika. Polnilnike, označene z 230 V, lahko priključite tudi na napetost 220 V.

Vtič (3) omrežnega kabla vstavite v vtičnico (2) na polnilniku.

V skladu z nacionalnimi predpisi omrežni kabel priključite na električno omrežje.

Polnjenje odstranjene akumulatorske baterije (glejte sliko B)

Izklopite akumulatorsko baterijo in jo odstranite iz držala na električnem kolesu. Preberite in upoštevajte navodila za uporabo akumulatorske baterije.

► **Akumulatorsko baterijo je dovoljeno položiti zgolj na čiste površine.** Še posebej pazite na to, da se polnilna vtičnica in kontakti ne umažejo, npr. s peskom ali zemljo.

Polnilni vtič (5) polnilnika vstavite v vtičnico (6) na akumulatorski bateriji.

Polnjenje akumulatorske baterije na kolesu (glejte slike C in D)

Izklopite akumulatorsko baterijo. Očistite pokrov polnilne vtičnice (7). Še posebej pazite na to, da se polnilna vtičnica in kontakti ne umažejo, npr. s peskom ali zemljo. Privzdignite

pokrov polnilne vtičnice (7) in polnilni vtič (5) vstavite v polnilno vtičnico (6).

► **Akumulatorsko baterijo polnite le ob upoštevanju vseh varnostnih navodil.** Če to ni mogoče, odstranite akumulatorsko baterijo iz držala in jo napolnite na primernejšem mestu. Preberite in upoštevajte navodila za uporabo akumulatorske baterije.

Polnjenje z dvema vstavljenima akumulatorskima baterijama

Če sta na električnem kolesu nameščeni dve akumulatorski bateriji, lahko obe polnite prek priključka, ki ni zaklenjen. Najprej se akumulatorski bateriji ena za drugo napolnita do pribl. 80–90 %, nato se obe akumulatorski bateriji sočasno popolnoma napolnita (LED-diode obeh akumulatorskih baterij utripajo).

Med delovanjem se akumulatorski bateriji izmenično praznita.

Če akumulatorski bateriji odstranite iz nosilcev, lahko vsako od njiju napolnite posamezno.

Polnjenje

Polnjenje se začne takoj, ko je polnilnik povezan z akumulatorsko baterijo oz. s polnilno vtičnico na kolesu in električnim omrežjem.

Opomba: polnjenje je mogoče samo, ko je temperatura akumulatorske baterije električnega kolesa v dopustnem temperaturnem območju za polnjenje.

Opomba: med polnjenjem se pogonska enota izklopi.

Polnjenje akumulatorske baterije je mogoče z računalnikom ali brez njega. Če računalnika ne uporabljate, lahko polnjenje akumulatorske baterije spremljate na prikazu stanja napoljenosti akumulatorske baterije.

Ko je računalnik priključen, se na prikazovalniku prikaže ustrezno sporočilo.

Stanje napoljenosti je na akumulatorski bateriji prikazano s prikazom stanja napoljenosti akumulatorske baterije (9), na računalniku pa s črticami.

Med polnjenjem na akumulatorski bateriji svetijo LED-diode prikaza napoljenosti akumulatorske baterije (9). Vsaka LED-dioda, ki neprekinjeno sveti, pomeni pribl. 20 % napoljenosti. Utripajoča LED-dioda kaže polnjenje naslednjih 20 %.

Ko je akumulatorska baterija električnega kolesa napolnjena, LED-diode nemudoma ugasnejo, računalnik pa se izklopi.

Polnjenje se zaključi. Če na akumulatorski bateriji električnega kolesa pritisnete na tipko za vklop/izklop (10), se za 3 sekunde prikaže stanje napoljenosti.



Polnilnik izključite iz električnega omrežja in akumulatorsko baterijo odstranite iz polnilnika.

Akumulatorska baterija se samodejno izklopi, ko jo odstranite iz polnilnika.

Opomba: če ste akumulatorsko baterijo polnili na kolesu, po polnjenju polnilno vtičnico (6) skrbno pokrijte s pokrovom (7), da vanjo ne more priti umazanija ali voda.

Če akumulatorske baterije po polnjenju ne odklopite s polnilnika, se polnilnik po nekaj urah ponovno vklopi, preveri stanje napoljenosti akumulatorske baterije in jo po potrebi ponovno začne polniti.

Napake – vzroki in pomoč

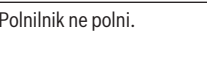
Vzrok	Ukrepi
	Na akumulatorski bateriji utripata dve LED-diodi. Obrnite se na pooblaščenega prodajalca s kolesi.
	Na akumulatorski bateriji utripajo tri LED-diode. Akumulatorsko baterijo odklopite s polnilnika za toliko časa, da je doseženo temperaturno območje polnjenja. Akumulatorsko baterijo s polnilnikom povežite šele, ko ta doseže dopustno temperaturo za polnjenje.
	Nobena LED-dioda ne utripa (odvisno od stanja napoljenosti akumulatorske baterije električnega kolesa trajno sveti ena ali več LED-diod).
	Polnilnik ne polni.

Vzrok	Ukrepi
	Obrnite se na pooblaščenega prodajalca s kolesi.

Polnjenje ni mogoče (na akumulatorski bateriji ni prikaza)

Vtič ni pravilno vstavljen.	Preverite vse vtične spoje.
Kontakti na akumulatorski bateriji so umazani.	Previdno očistite kontakte na akumulatorski bateriji.
Vtičnica, kabel ali polnilnik v okvari	Preverite omrežno napetost, pooblaščen prodajalec koles naj preveri delovanje polnilnika.
Akumulatorska baterija je v okvari.	Obrnite se na pooblaščenega prodajalca koles.

Vzdrževanje in servisiranje

Vzdrževanje in čiščenje

Če se polnilnik pokvari, se obrnite na pooblaščenega prodajalca koles.

Servisna služba in svetovanje uporabnikom

Z vsemi vprašanji glede polnilnika se obrnite na pooblaščenega prodajalca koles.

Podatke za stik s pooblaščenimi prodajalci koles najdete na spletni strani www.bosch-ebike.com.

Odlaganje

Poskrbite za okolju prijazno recikliranje polnilnikov, pribora in embalaže.

Polnilnikov ne odvrzite med gospodinjske odpadke!

Zgolj za države Evropske unije:



V skladu z evropsko Direktivo 2012/19/EU o odpadni električni in elektronski opremi (OEEO) in njenim prenosom v nacionalno zakonodajo se morajo odsluženi polnilniki ločeno zbirati ter okolju prijazno reciklirati.

Pridržujemo si pravico do sprememb.

Sigurnosne napomene



Treba pročitati sve sigurnosne napomene i upute. Propusti do kojih može doći uslijed nepridržavanja sigurnosnih

napomena i uputa mogu uzrokovati električni udar, požar i/ili teške ozljede.

Sačuvajte sve sigurnosne napomene i upute za buduću primjenu.

Pojam **baterija**, koji se koristi u ovim uputama za uporabu, odnosi se na sve originalne Bosch eBike baterije.



Punjač držite dalje od kiše ili vlage.

Prodiranje vode u punjač povećava opasnost od električnog udara.

- ▶ **Punite samo Bosch litij-ionske baterije dopuštene za e-bicikle. Napon baterije mora odgovarati naponu punjenja baterije u punjaču.** U suprotnom postoji opasnost od požara i eksplozije.
- ▶ **Punjač održavajte čistim.** Zbog nečistoće postoji opasnost od električnog udara.
- ▶ **Prije svake uporabe provjerite punjač, kabel i utikač. Punjač ne koristite ako ste ustanovili oštećenja. Ne otvarajte punjač.** Oštećeni punjači, kabel i utikač povećavaju opasnost od električnog udara.
- ▶ **Ne radite punjačem na lako zapaljivoj podlozi (npr. papir, tekstil itd.) odn. u zapaljivoj okolini.** Zbog zagrijavanja punjača pri punjenju postoji opasnost od požara.
- ▶ **Budite oprezni ako dodirujete punjač za vrijeme punjenja. Nosite zaštitne rukavice.** Punjač bi se mogao jako zagrijati posebice pri visokim okolnim temperaturama.
- ▶ **U slučaju oštećenja ili nestručne upotrebe baterije mogu početi izlaziti pare. Dovedite svježi zrak i u slučaju potrebe zatražite liječničku pomoć.** Pare mogu nadražiti dišne puteve.
- ▶ **Punjač i bateriju ne stavljajte blizu zapaljivih materijala. Baterije punite samo u suhom stanju i na mjestu na kojem ne postoji opasnost od požara.** Postoji opasnost od požara zbog zagrijavanja baterije prilikom punjenja.
- ▶ **eBike baterija ne smije se puniti bez nadzora.**
- ▶ **Djeca moraju biti pod nadzorom prilikom korištenja, čišćenja i održavanja.** Na taj način ćete osigurati da se djeca ne igraju s punjačem.
- ▶ **Djeca i osobe, koje zbog svojih fizičkih, osjetilnih ili mentalnih sposobnosti ili zbog svog neiskustva i neznanja nisu u stanju sigurno rukovati punjačem, ne smiju ga koristiti bez nadzora ili uputa odgovorne osobe.** U suprotnom postoji opasnost od pogrešnog rukovanja i ozljeda.
- ▶ **Pročitajte i pridržavajte se sigurnosnih napomena i uputa u svim uputama za uporabu eBike sustava te u uputama za uporabu vašeg e-bicikla.**

- ▶ Na donjoj strani punjača nalazi se naljepnica s napomenom na engleskom jeziku (u prikazu na stranici sa slikama označena je brojem **(4)**) i sljedećim sadržajem: Koristiti SAMO s BOSCH litij-ionskim baterijama!

Opis proizvoda i radova

Osim ovdje prikazanih funkcija može se dogoditi da se u svakom trenutku uvode izmjene softvera za uklanjanje pogrešaka i za funkcionalna poboljšanja.

Prikazani dijelovi uređaja

Numeriranje prikazanih komponenti odnosi se na prikaze na stranicama sa slikama koje se nalaze na početku ove upute.

Pojedini prikazi u ovoj uputi za uporabu mogu neznatno odstupati od stvarnih okolnosti ovisno o opremi vašeg e-bicikla.

- (1) Punjač
- (2) Konektor
- (3) Utikač uređaja
- (4) Sigurnosne napomene za punjač
- (5) Utikač za punjenje
- (6) Utičnica za utikač za punjenje
- (7) Poklopac utičnice za punjenje
- (8) Baterija u nosaču prtljage
- (9) Pokazivač radnog stanja i stanja napunjenosti
- (10) Tipka za uključivanje/isključivanje baterije
- (11) Standardna baterija

Tehnički podaci

Punjač		Standard Charger (36–4/230)	Compact Charger (36–2/100-230)	Fast Charger (36–6/230)
Kód proizvoda		BCS220	BCS230	BCS250
Nazivni napon	V~	207...264	90...264	207...264
Frekvencija	Hz	47...63	47...63	47...63
Napon punjača baterija	V=	36	36	36
Struja punjenja (maks.)	A	4	2	6 ^{A)}
Vrijeme punjenja				
– PowerPack 300, cca.	h	2,5	5	2
– PowerPack 400, cca.	h	3,5	6,5	2,5
– PowerPack 500, cca.	h	4,5	7,5	3
Radna temperatura	°C	0 ...+40	0 ...+40	0 ...+40
Temperatura skladištenja	°C	-10 ...+50	-10 ...+50	-10 ...+50
Težina cca.	kg	0,8	0,6	1,0
Vrsta zaštite		IP 40	IP 40	IP 40

A) Struja punjenja kod PowerPack 300 i baterija Classic+ Line ograničena je na 4A.

Podaci vrijede za nazivni napon [U] od 230 V. U slučaju odstupanja napona i u izvedbama specifičnim za dotičnu zemlju, ovi podaci mogu varirati.

Rad

Puštanje u rad

Priključivanje punjača na električnu mrežu (vidjeti sliku A)

► **Pridržavajte se mrežnog napona!** Napon izvora struje mora se podudarati s podacima na tipskoj pločici punjača. Punjači označeni sa 230 V mogu raditi i na 220 V.

Utičak uređaja **(3)** mrežnog kabela utaknite u konektor **(2)** na punjaču.

Priključite mrežni kabel (specifičan za dotičnu zemlju) na električnu mrežu.

Punjenje izvadene baterije (vidjeti sliku B)

Isključite bateriju i izvadite je iz nosača na e-biciklu. Pročitajte i pridržavajte se uputa za uporabu baterije.

► **Bateriju odložite samo na čiste površine.** Posebice izbjegavajte da se prljavština nakupi na utičnici za punjenje i na kontaktima, npr. pijesak ili zemlja.

Utičak za punjenje **(5)** punjača utaknite u utičnicu **(6)** na bateriji.

Punjenje baterije na biciklu (vidjeti slike C i D)

Isključite bateriju. Očistite poklopac utičnice za punjenje **(7)**. Posebice izbjegavajte da se prljavština nakupi na utičnici za punjenje i na kontaktima, npr. pijesak ili zemlja. Podignite poklopac utičnice za punjenje **(7)** i utaknite utičak za punjenje **(5)** u utičnicu za punjenje **(6)**.

► **Napunite bateriju pridržavajući se svih sigurnosnih napomena.** Ukoliko to nije moguće, bateriju izvadite iz

nosača i napunite je na nekom prikladnijem mjestu. Pročitajte i pridržavajte se uputa za uporabu baterije.

Postupak punjenja s dvije umetnute baterije

Ako su na jednom e-biciklu postavljene dvije baterije, onda se obje baterije mogu puniti preko nezatvorenog priključka. Najprije se obje baterije uzastopno pune do oko 80–90 %, nakon toga se paralelno pune do kraja (LED lampice na objema baterijama trepere).

Za vrijeme rada obje baterije se naizmjenice prazne.

Ako izvadite baterije iz nosača, onda možete svaku bateriju zasebno puniti.

Punjenje

Proces punjenja započinje kada je punjač spojen na bateriju odn. utaknut u utičnicu za punjenje na biciklu i spojen na električnu mrežu.

Napomena: Proces punjenja je moguć samo ako je temperatura eBike baterije u dopuštenom području temperature punjenja.

Napomena: Tijekom procesa punjenja deaktivira se pogonska jedinica.

Punjenje baterije je moguće sa ili bez putnog računala. Proces punjenja možete promatrati na pokazivaču stanja napunjenosti baterije bez putnog računala.

Kada je priključeno putno računalo, na zaslonu se prikazuje odgovarajuća obavijest.

Stanje napunjenosti se prikazuje pomoću pokazivača stanja napunjenosti **(9)** na bateriji i pomoći gredica na putnom računalu.

Tijekom procesa punjenja svijetle LED lampice pokazivača stanja napunjenosti **(9)** baterije. Svaka LED lampica koja

stalno svijetli odgovara 20 % kapaciteta napunjenosti. LED lampica koja treperi prikazuje stanje napunjenosti uvećano za još 20 %.

Ako je eBike baterija potpuno napunjena, LED lampice se odmah gase, a putno računalo se isključuje. Proces punjenja je završen. Pritiskom na tipku za uključivanje/isključivanje (10) eBike baterije može se prikazati stanje napunjenosti u trajanju od 3 sekunde.



Odvajite punjač od električne mreže, a potom bateriju izvadite iz punjača.

Kada bateriju izvadite iz punjača, ona se isključuje automatski.

Napomena: Ako ste bateriju punili na biciklu, nakon procesa punjenja pažljivo zatvorite utičnicu za punjenje (6) poklopcem (7) kako prljavština ili voda ne bi mogla prodrijeti u nju.

Ukoliko nakon punjenja bateriju ne izvadite iz punjača, punjač se nakon nekoliko sati ponovno uključuje, provjerava stanje napunjenosti baterije i po potrebi ponovno započinje s procesom punjenja.

Smetnje – uzroci i pomoć

Uzrok	Pomoć
 <p>Neispravna baterija</p>	<p>Treperе dvije LED lampice na bateriji.</p> <p>Obratite se ovlaštenom trgovcu bicikala.</p>
 <p>Baterija je pretopla ili prehladna</p>	<p>Treperе tri LED lampice na bateriji.</p> <p>Bateriju izvadite iz punjača sve dok se ne postigne područje temperature punjenja.</p> <p>Bateriju ponovno umetnite u punjač tek nakon što je postigao dopuštenu temperaturu punjenja.</p>
 <p>Punjač ne puni.</p>	<p>Ne treperi niti jedna LED lampica (ovisno o stanju napunjenosti eBike baterije stalno svijetli jedna ili više LED lampica).</p> <p>Obratite se ovlaštenom trgovcu bicikala.</p>
Nije moguć proces punjenja (nema pokazivača baterije)	
Utičać nije ispravno utaknut	Provjerite sve utične spojeve.
Zaprljani su kontakti baterije	Pažljivo očistite kontakte baterije.
Utičnica, kabel ili punjač je neispravan	Provjerite mrežni napon, provjeru punjača prepustite trgovcu bicikala.

Uzrok	Pomoć
Neispravna baterija	Obratite se ovlaštenom trgovcu bicikala.

Održavanje i servisiranje

Održavanje i čišćenje

Ukoliko dođe do kvara na punjaču, obratite se ovlaštenom trgovcu bicikala.

Servisna služba i savjeti o uporabi

Za sva pitanja glede punjača obratite se ovlaštenom trgovcu bicikala.

Kontakt podatke ovlaštenih trgovaca bicikala naći ćete na internetskoj stranici www.bosch-ebike.com

Zbrinjavanje

Punjače, pribor i ambalažu treba dovesti na ekološki prihvatljivo recikliranje.

Punjače ne bacajte u kućni otpad!

Samo za zemlje EU:



U skladu s europskom Direktivom 2012/19/EU o električnim i elektroničkim starim uređajima i njihovom provedbom u nacionalno pravo neupotreblijivi punjači moraju se odvojeno sakupljati i dovesti na ekološki prihvatljivo recikliranje.

Zadržavamo pravo promjena.

Ohutusnõuded



Lugege läbi kõik ohutusnõuded ja juhised. Ohutusnõuete ja juhiste eiramine võib kaasa tuua elektrilöögi, tulekahju ja/või

raskeid vigastusi.

Hoidke kõik ohutusnõuded ja juhised edasiseks kasutamiseks hoolikalt alles.

Käesolevas kasutusjuhendis kasutatud mõiste **aku** käib kõikide Boschi eBike-akude kohta.



Kaitske laadimiseadet vihma ja niiskuse eest. Kui elektrilisele tööriista on sattunud vett, tekib elektrilöögi oht.

- ▶ **Laadige ainult eBike´i jaoks ette nähtud Bosch'i liitiumioonakusid. Aku pinget peab vastama laadimiseadme laadimispingele.** Vastasel juhul tekib tulekahju ja plahvatusoht.
- ▶ **Hoidke laadimiseadet puhas.** Määrduine suurendab elektrilöögi ohtu.
- ▶ **Iga kord enne kasutamist kontrollige laadimiseadet, võrgujuhet ja pistik üle. Kahjustuste tuvastamise korral ärge võtke laadimiseadet kasutusele. Ärge avage laadimiseadet.** Kahjustada saanud laadimiseadmed, võrgujuhtmed ja pistikud suurendavad elektrilöögi ohtu.
- ▶ **Ärge kasutage laadimiseadet kergesti süttival aluspinnal (nt paber, kangas) ega tuleohtlikus keskkonnas.** Laadimiseadet läheduses kasutamisel kuumaks, tekitades põlengu ohtu.
- ▶ **Olge ettevaatlik, kui te laadimiseadet laadimise ajal puudutate. Kandke kaitsekindaid.** Laadimiseadet võib kuumeneda, seda eelkõige siis, kui ümbritseva keskkonna temperatuur on kõrge.
- ▶ **Aku vigastamise ja ebaõige käsitlemise korral võib akust eralduda auru. Õhutage ruumi, halva enesetunde korral pöörduge arsti poole.** Aurud võivad ärritada hingamisteid.
- ▶ **Ärge asetage laadimiseadet ja akut tuleohtlike materjalide lähedusse. Laadige akut ainult kuivalt ja kohtas, kus see on süttimise eest kaitstud.** Laadimiseadet läheduses kasutamisel kuumaks, tekitades põlengu ohtu.
- ▶ **eBike-akut ei tohi jätta laadimise ajaks järelevalveta.**
- ▶ **Ärge jätke lapsi seadme kasutamise, puhastamise ja hooldamise ajal järelevalveta.** Nii tagate, et lapsed ei hakka laadimiseadmega mängima.
- ▶ **Lapsed ja inimesed, kelle füüsilised või vaimsed võimed ei luba neil laadimiseadet ohutult kasutada või kellel puuduvad seadme kasutamiseks vajalikud teadmised ja kogemused, tohivad seadet kasutada vaid siis, kui nende eest vastutav isik teostab nende üle järelevalvet või on andnud neile selged juhised seadme kasutamiseks.** Vastasel juhul tekib vales

käsitsemisest põhjustatud kehavigastuste ja varalise kahju oht.

- ▶ **Lugege läbi eBike-süsteemi kõikides kasutusjuhendites ning eBike´i kasutusjuhendis toodud ohutusnõuded ja juhised ning järgige neid.**
- ▶ Laadimiseadme alumisel küljel on kleebis ingliskeelse märkusega (jooniste leheküljel tähistatud numbriga **(4)**), mille sisu on järgmine: kasutada AINULT BOSCH liitiumioonakudega!

Toote kirjeldus ja kasutusjuhend

Lisaks kirjeldatud funktsioonidele võidakse mis tahes ajal lisada tarkvaramuudatusi vigade kõrvaldamiseks ja funktsioonide laiendamiseks.

Seadme osad

Seadme osade numeratsiooni aluseks on kasutusjuhendi alguses sisalduvatel joonistel lehekülgedel toodud numbrid. Käesolevas kasutusjuhendis esitatud kujutised võivad olenevalt eBike´i varustusest tegelikkusest vähesel määral kõrvale kalduda.

- (1) Laadimiseadet
- (2) Seadme pesa
- (3) Pistik seadme jaoks
- (4) Laadimiseadme ohutusnõuded
- (5) Laadimispidist
- (6) Pesa laadimispidistiku jaoks
- (7) Laadimispesa kate
- (8) Pakiraamiaku
- (9) Töötamise ja laetuse astme indikaatorituli
- (10) Aku nupp (sisse/välja)
- (11) Standardaku

Tehnilised andmed

Laadimiseseade		Standard Charger (36–4/230)	Compact Charger (36–2/100-230)	Fast Charger (36–6/230)
Tootekood		BCS220	BCS230	BCS250
Nimipinge	V~	207...264	90...264	207...264
Sagedus	Hz	47...63	47...63	47...63
Aku laadimispinge	V=	36	36	36
Laadimisvool (max)	A	4	2	6 ^{A)}
Laadimisaeg				
– PowerPack 300, ca	h	2,5	5	2
– PowerPack 400, ca	h	3,5	6,5	2,5
– PowerPack 500, ca	h	4,5	7,5	3
Töötemperatuur	°C	0 ...+40	0 ...+40	0 ...+40
Hoiutemperatuur	°C	-10 ...+50	-10 ...+50	-10 ...+50
Kaal ca	kg	0,8	0,6	1,0
Kaitseaste		IP 40	IP 40	IP 40

A) Laadimisvool on PowerPack 300 ning akude Classic+ Line korral piiratud väärtusega 4 A.

Andmed kehtivad nimipingel [U] 230 V. Teistsuguste pingete ja kasutusriigis spetsiifiliste mudelite puhul võivad toodud andmed olla erinevad.

Kasutus

Seadme kasutuselevõtt

Laadimiseseadme ühendamine vooluvõrguga (vt joonis A)

► **Pöörake tähelepanu võrgupingele!** Võrgupinge peab ühtima laadimiseseadme andmesildil märgitud pingega. Andmesildil toodud 230 V seadmeid võib kasutada ka 220 V võrgupinge korral.

Ühendage võrgujuhtme pistik **(3)** laadimiseseadme pesa **(2)**.

Ühendage võrgujuhe vooluvõrguga.

Mahavõetud aku laadimine (vt joonis B)

Lülitage aku välja ja eemaldage eBike'i hoidikust. Selleks lugege läbi aku kasutusjuhend ja järgige seda.

► **Asetage aku ainult puhastele pindadele.** Eelkõige vältige laadimisepesa ja kontaktide määrdumist nt liiva või mullaga.

Ühendage laadimiseseadme laadimispistik **(5)** aku pesa **(6)**.

Jalgratta küljes oleva aku laadimine (vt jooniseid C ja D)

Lülitage aku välja. Puhastage laadimisepesa kate **(7)**. Eelkõige vältige laadimisepesa ja kontaktide määrdumist nt liiva või mullaga. Tõstke laadimisepesa kate **(7)** maha ja ühendage laadimispistik **(5)** laadimisepessa **(6)**.

► **Aku laadimisel järgige kõiki ohutusnõudeid.** Kui see ei ole võimalik, võtke aku hoidikust välja ja laadige seda sobivas kohas. Selleks lugege läbi aku kasutusjuhend ja järgige seda.

Laadimine kahe sisepandud aku puhul

Kui eBike'is on kaks akut, saab avatud liitmiku kaudu laadida mõlemat akut. Esmalt laetakse mõlemat akut üksteise järel ca 80–90 % ulatuses, seejärel laetakse mõlemad akut paralleelselt täis (mõlema aku LED-tuled vilguvad).

Kasutamise ajal tühjenevad akud vaheldumisi.

Kui võtate akud hoidikustest välja, saate kumbagi akud eraldi laadida.

Laadimisprotsess

Laadimine algab, kui laadimiseseade on akuga või jalgratta laadimisepesaga ja vooluvõrguga ühendatud.

Märkus: Laadida saab vaid siis, kui eBike-aku laadimistemperatuur on lubatud vahemikus.

Märkus: Laadimise ajal ajam inaktiveeritakse.

Aku laadimine on võimalik pardaarvutiga ja ilma pardaarvutita. Ilma pardaarvutita saab laadimisprotsessi jälgida aku laetuse astme näidul.

Ühendatud pardaarvuti korral kuvatakse asjaomast teadet ekraanil.

Laetuse astet näitavad aku laetuse astme näit **(9)** akul ja pardaarvuti kastikesed.

Laadimise ajal põlevad aku laetuse astme näidu **(9)** LED-tuled. Iga pidevalt põlev LED-tuli vastab umbes 20 % mahtvusele. Vilkuv LED-tuli näitab järgmise 20 % laadimist.

Kui eBike-aku on täielikult laetud, kustuvad LED-tuled kohe ja pardaarvuti lülitub välja. Laadimine lõpeb. eBike-aku nupule (sisse/välja) **(10)** vajutamisega kuvatakse laetuse astet 3 sekundi vältel.

Ühendage laadimiseseade vooluvõrgust lahti ja eemaldage aku laadimiseseadmest.

Aku eemaldamisel laadimisseadmest lülitub aku automaatselt välja.

Märkus: Kui laadisite jalgratta küljes olevat akut, sulgege laadimispesa (6) pärast laadimist hoolikalt kattega (7), et vältida mustuse või vee sissetungimist.

Kui laadimisseadet ei ühendata pärast laadimist aku küljest lahti, lülitub laadimisseade mõne tunni pärast sisse, kontrollib aku laetuse astet ja alustab vajaduse korral laadimist uuesti.

Vead – põhjused ja kõrvaldamine

Põhjus	Abi
 <p>Aku on defektne</p>	<p>Aku kaks LED-tuld vilguvad.</p> <p>Pöörduge volitatud jalgrattamüüjate poole.</p>
 <p>Aku on liiga soe või liiga külm</p>	<p>Aku kolm LED-tuld vilguvad.</p> <p>Eemaldage aku laadimisseadmest, kuni aku on saavutanud ettenähtud laadimistemperatuuri.</p> <p>Ühendage aku laadimisseadmega alles siis, kui see on ettenähtud laadimistemperatuuril.</p>
 <p>Laadimisseade ei laadi.</p>	<p>Ükski LED-tuli ei vilgu (olenevalt eBike-aku laetuse astmest põleb üks või mitu LED-tuld pidevalt).</p> <p>Pöörduge volitatud jalgrattamüüjate poole.</p>
<p>Laadimist ei saa läbi viia (akul ei põle ükski tuli)</p>	
Pistik ei ole õigesti ühendatud	Kontrollige kõiki pistikühendusi.
Aku kontaktid on määrdunud	Puhastage aku kontakte ettevaatlikult.
Pistikupesa, toitejuhe või laadimisseade on defektsed	Kontrollige võrgupinget, laske laadimisseade jalgrattamüüjal üle kontrollida.
Aku on defektne	Pöörduge volitatud jalgrattamüüjate poole.

Hooldus ja korrashoid

Hooldus ja puhastus

Kui laadimisseadme töös peaks esinema tõrkeid, pöörduge volitatud jalgrattamüüjate poole.

Müügijärgne teenindus ja kasutusalaalne nõustamine

Kui teil on laadimisseadme kohta küsimusi, pöörduge volitatud jalgrattamüüjate poole.

Volitatud jalgrattamüüjate kontaktandmed leiate veebisaidilt www.bosch-ebike.com

Kasutuskõlbmatuks muutunud seadmete käitlus

Akulaadimisseadmed, lisatarvikud ja pakendid tuleb keskkonnasäästlikult utiliseerida.

Ärge visake kasutusressursi ammendanud elektrilisi tööriistu olmejäätmete hulka!

Üksnes EL liikmesriikidele:



Vastavalt Euroopa Parlamendi ja nõukogu direktiivile 2012/19/EL elektri- ja elektroonikaseadmete jäätmete kohta ning direktiivi ülevõtivate riiklikele õigusaktidele tuleb kasutuskõlbmatuks muutunud elektrilised tööriistad eraldi kokku koguda ja keskkonnasäästlikult korduskasutada või ringlusse võtta.

Tootja jätab endale õiguse muudatuste tegemiseks.

Drošības noteikumi



Izlasiet drošības noteikumus un norādījumus lietošanai. Drošības noteikumu un norādījumu neievērošana

var izraisīt aizdegšanos un būt par cēloni elektriskajam triecienam vai nopietnam savainojumam.

Pēc izlasīšanas uzglabājiet šos noteikumus turpmākai izmantošanai.

Šajā lietošanas pamācībā izmantotais termins **akumulators** attiecas uz visiem oriģinālajiem Bosch elektrovelosipēdu eBike akumulatoriem.



Neturiet uzlādes ierīci lietū vai mitrumā. Ja uzlādes ierīcē iekļūst ūdens, pieaug risks saņemt elektrisko triecienu.

- ▶ **Uzlādējiet vienīgi elektrovelosipēdiem eBike paredzētos Bosch litija-jonu akumulatorus. Akumulatora spriegumam jāatbilst uzlādes ierīces nodrošinātajam akumulatora uzlādes spriegumam.** Pretējā gadījumā var notikt aizdegšanās vai sprādzieni.
- ▶ **Uzturiet uzlādes ierīci tīru.** Netīrumi var radīt elektriskā trieciena saņemšanas briesmas.
- ▶ **Ik reizi pirms lietošanas pārbaudiet uzlādes ierīci, kabeli un kontaktspraudni.** Atklājot bojājumus, pārtrauciet uzlādes ierīces lietošanu. Neatveriet uzlādes ierīci. Lietojot bojātu uzlādes ierīci, elektrokabeli un kontaktdakšu, pieaug elektriskā trieciena saņemšanas risks.
- ▶ **Nedarbiniet uzlādes ierīci, ja tā atrodas uz viegli degoša materiāla (piemēram, uz papīra, auduma u.c.) vai ugunsnedrošos apstākļos.** Uzlādes laikā uzlādes ierīces izdalītais siltums var radīt aizdegšanās briesmas.
- ▶ **Ievērojiet piesardzību, uzlādes laikā pieskaroties uzlādes ierīcei. Nēsājiet aizsargcimdus.** Uzlādes ierīce var stipri sakarst, īpaši pie augstas apkārtējā gaisa temperatūras.
- ▶ **No bojātiem vai nepareizi lietotiem akumulatoriem var izplūst tvaiki. Šādā gadījumā ielaidiet telpā svaigu gaisu un smagākos gadījumos griezieties pēc palīdzības pie ārsta.** Izgarojumi var izraisīt elpošanas ceļu kairinājumu.
- ▶ **Nenovietojiet uzlādes ierīci un akumulatoru ugunsnedrošu materiālu tuvumā. Uzlādējiet akumulatorus vienīgi sausā stāvoklī un ugunsdrošā vietā.** Uzlādes laikā uzlādes ierīces izdalītais siltums var radīt aizdegšanās briesmas.
- ▶ **Veicot elektrovelosipēdu eBike akumulatoru uzlādi, neatstājiet tos bez uzraudzības.**
- ▶ **Uzlādes ierīces lietošanas, tīrīšanas un apkalpošanas laikā uzraugiet bērnus.** Tas ļaus nodrošināt, lai bērni nerotātos ar uzlādes ierīci.
- ▶ **Bērni un personas, kas savu fizisko, sensoro vai garīgo spēju, kā arī nepietiekošu zināšanu vai iemaņu dēļ nespēj droši lietot uzlādes ierīci, nedrīkst šo uzlādes**

ierīci lietot bez atbildīgas personas uzraudzības vai konsultācijas. Pretējā gadījumā pastāv savainošanās briesmas uzlādes ierīces nepareizas lietošanas dēļ.

- ▶ **Izlasiet un ievērojiet visu elektrovelosipēda eBike sistēmu lietošanas pamācībās un paša elektrovelosipēda eBike lietošanas pamācība sniegtos drošības noteikumus un lietošanas norādījumus.**
- ▶ Uzlādes ierīces apakšpusē Jūs atradīsiet uzlīmi ar drošības noteikumiem angļu valodā (grafikas lappusē sniegtajā lappusē tā ir apzīmēta ar numuru **(4)**) ar sekojošu piezīmi: TIKAI BOSCH litija-jonu akumulatoriem!

Izstrādājuma un tā funkciju apraksts

Papildus šeit aprakstītajām funkcijām var gadīties, ka ir tikušas ieviestas programmatūras izmaiņas problēmu novēršanai un funkciju uzlabojumi.

Attēlotās sastāvdaļas

Attēloto sastāvdaļu numerācija atbilst lietošanas pamācības sākumā esošajās grafikas lappusēs sniegtajiem attēliem. Pēc jūsu elektrovelosipēda eBike aprikošanas atsevišķi attēli šajā lietošanas pamācībā var nedaudz atšķirties no faktiskā izskata.

- (1) Uzlādes ierīce
- (2) Ierīces kontaktlīgzda
- (3) Ierīces kontaktspraudnis
- (4) Uzlādes ierīces drošības noteikumi
- (5) Uzlādes kontaktspraudnis
- (6) Līgzda uzlādes ierīces pievienošanai
- (7) Uzlādes līgzdas vāciņš
- (8) Paketes nesošais akumulators
- (9) Darbības un uzlādes pakāpes indikators
- (10) Taustiņš akumulatora ieslēgšanai-izslēgšanai
- (11) Standarta akumulators

Tehniskie dati

Uzlādes ierīce		Standard Charger (36–4/230)	Compact Charger (36–2/100-230)	Fast Charger (36–6/230)
Izstrādājuma kods		BCS220	BCS230	BCS250
Nominālais spriegums	V~	207...264	90...264	207...264
Frekvence	Hz	47...63	47...63	47...63
Akumulatoru uzlādes spriegums	V=	36	36	36
Uzlādes strāva (maks.)	A	4	2	6 ^{A)}
Uzlādes laiks				
– PowerPack 300, apt.	h	2,5	5	2
– PowerPack 400, apt.	h	3,5	6,5	2,5
– PowerPack 500, apt.	h	4,5	7,5	3
Darba temperatūra	°C	0 ...+40	0 ...+40	0 ...+40
Uzglabāšanas temperatūra	°C	-10 ...+50	-10 ...+50	-10 ...+50
Svars, apt.	kg	0,8	0,6	1,0
Aizsardzības tips		IP 40	IP 40	IP 40

A) PowerPack 300 un akumulatoru Classic + Line uzlādes strāva tiek ierobežota uz 4 A.

Parametri ir sniegti nominālajam spriegumam [U] 230 V. Elektroinstrumentiem, kas paredzēti zemākam spriegumam vai ir modificēti atbilstoši nacionālajiem standartiem, šie parametri var atšķirties.

Lietošana

Uzsākot lietošanu

Uzlādes ierīces pievienošana elektrotīklam (attēls A)

► Pievadiet pareizu elektrotīkla spriegumu!

Elektrobarošanas avota spriegumam jāatbilst vērtībai, kas norādīta uz uzlādes ierīces marķējuma plāksnītes.

Uzlādes ierīces, kas paredzētas 230 V spriegumam, var darboties arī no 220 V elektrotīkla.

Pievienojiet elektrokabeļa ierīces kontaktspraudni **(3)** ierīces kontaktlīgzdai **(2)** uz uzlādes ierīces.

Pievienojiet elektrokabeli (tas dažādās valstīs atšķiras) elektrotīklam.

Izņemta akumulatora uzlāde (attēls B)

Izslēdziet akumulatoru un izņemiet to no elektrovelosipēda eBike turētāja. Izlasiet akumulatora lietošanas pamācību un ievērojiet tajā sniegtos norādījumus.

► **Novietojiet akumulatoru vienīgi uz tīras virsmas.** Īpaši sekojiet, lai uzlādes līgzda un tās kontakti netiktu piesārņoti, piemēram, ar smiltīm vai zemi.

Pievienojiet uzlādes ierīces uzlādes kontaktspraudni **(5)** kontaktlīgzdai **(6)** uz akumulatora.

Akumulatora uzlāde elektrovelosipēdā (attēli C un D)

Izslēdziet akumulatoru. Notīriet uzlādes līgzdas vāciņu **(7)**. Īpaši sekojiet, lai uzlādes līgzda un tās kontakti netiktu piesārņoti, piemēram, ar smiltīm vai zemi. Paceliet uzlādes līgzdas vāciņu **(7)** un pievienojiet uzlādes kontaktspraudni **(5)** uzlādes kontaktlīgzdai **(6)**.

► Veiciet akumulatora uzlādi atbilstoši drošības

noteikumos sniegtajiem norādījumiem. Ja tas nav iespējams, izņemiet akumulatoru no turētāja un uzlādējiet to piemērotā vietā. Izlasiet akumulatora lietošanas pamācību un ievērojiet tajā sniegtos norādījumus.

Divu elektrovelosipēdā ievietotu akumulatoru uzlāde

Ja elektrovelosipēdā tiek izmantoti divi akumulatori, tos abus var uzlādēt caur nesaslēgto savienotāju. Vispirms abi akumulatori tiek uzlādēti viens pēc otra līdz uzlādes pakāpei aptuveni 80–90 %, un pēc tam abi akumulatori tiek līdz galam uzlādēti paralēlā slēgumā (pie tam mirgo abu akumulatoru LED diodes).

Uzlādes ierīces darbības laikā abi akumulatori var tikt uzlādēti līdz dažādi pakāpei.

Ja akumulatori ir izņemti no elektrovelosipēda turētāja, tos var uzlādēt atsevišķi.

Uzlādes gaita

Uzlādes process sākas, līdzko uzlādes ierīce ir pievienota ar akumulatoru vai ar uzlādes kontaktlīgzdu uz elektrovelosipēda un ar elektrotīklu.

Piezīme. Uzlāde ir iespējama vienīgi tad, ja elektrovelosipēda eBike temperatūra atrodas pieļaujamo uzlādes temperatūras vērtību diapazona robežās.

Piezīme. Uzlādes laikā elektrovelosipēda piedziņas mezglis tiek deaktivizēts.

Akumulatora uzlāde ir iespējama gan ar bortdatoru, gan arī bez tā. Ja bortdators nav pievienots elektrovelosipēdam, uzlādes gaitu var kontrolēt ar uzlādes pakāpes indikatora palīdzību.

Ja bortdators ir pievienots elektrovelosipēdam, uz tā ekrāna tiek parādīts atbilstošs ziņojums.

Akumulatora uzlādes pakāpe tiek parādīta ar uzlādes pakāpes indikatoru **(9)** uz akumulatora un ar joslu indikatoru uz bortdatora ekrāna.

Uzlādes laikā deg uzlādes pakāpes indikatora **(9)** LED diodes uz akumulatora. Katrai pastāvīgi degošai LED diodei atbilst aptuveni 20 % no akumulatora maksimālās enerģijas. Mirgojoša LED diode parāda, ka notiek uzlādēti nākošie 20 % no akumulatora enerģijas.

Ja elektrovelosipēda eBike akumulators ir pilnīgi uzlādēts, LED diodes nekavējoties izslēdzas un bortdators izslēdzas. Lidz ar to uzlādes process ir beidzies. Nospiežot ieslēgšanas-izslēgšanas taustiņu **(10)** uz elektrovelosipēda eBike akumulatora, 3 sekundes ilgi tiek parādīta akumulatora uzlādes pakāpe.



Atvienojiet uzlādes ierīci no elektrotīkla un akumulatoru no uzlādes ierīces.

Atvienojot akumulatoru no uzlādes ierīces, akumulators automātiski izslēdzas.

Piezīme. Pēc elektrovelosipēdā ievietota akumulatora uzlādes rūpīgi aizveriet uzlādes kontaktligzdu **(6)** ar vāciņu **(7)**, lai pasargātu kontaktligzdu no netīrumu un ūdens iekļūšanas tajā.

Ja pēc akumulatora uzlādes beigām uzlādes ierīce netiek atvienota no akumulatora, uzlādes ierīce pēc dažām stundām no jauna ieslēdzas, nolasa akumulatora uzlādes pakāpi un, ja nepieciešams, no jauna atsāk uzlādes procesu.

Kļūmes – cēloņi un novēršana

Cēlonis	Kļūmju novēršana
 <p>Ir bojāts akumulators</p>	<p>Uz akumulatora mirgo divas LED diodes.</p> <p>Griezieties pilnvarotā velosipēdu tirdzniecības vietā.</p>
 <p>Akumulators ir pārāk sakarsis vai pārāk atdzisis</p>	<p>Uz akumulatora mirgo trīs LED diodes.</p> <p>Atvienojiet akumulatoru no uzlādes ierīces un nogaidiet, līdz akumulatora temperatūra nonāk pieļaujamā uzlādes temperatūras vērtību diapazona robežās.</p> <p>Pievienojiet akumulatoru uzlādes ierīcei pēc tam, kad tā temperatūra ir atgriezusies pieļaujamā uzlādes temperatūras vērtību diapazona robežās.</p>

Cēlonis	Kļūmju novēršana
 <p>Uzlādes ierīce neveic akumulatora uzlādi.</p>	<p>Nemirgo neviena LED diode (neatkarīgi no elektrovelosipēda eBike akumulatora uzlādes pakāpes, pastāvīgi iedegas viena vai vairākas LED diodes).</p> <p>Griezieties pilnvarotā velosipēdu tirdzniecības vietā.</p>

Uzlāde nav iespējama (uz akumulatora nedeg neviena LED diode)

Ir nepareizi pievienots kontaktspraudnis	Pārbaudiet visus kontaktsavienojumus.
Kontakti uz akumulatora ir netīri	Uzmanīgi notīriet akumulatora kontaktus.
Ir bojāta kontaktligzda, kabelis vai uzlādes ierīce	Pārbaudiet spriegumu elektrotīklā, nogādājiet uzlādes ierīci pārbaudei pilnvarotā velosipēdu tirdzniecības vietā.
Ir bojāts akumulators	Griezieties pilnvarotā velosipēdu tirdzniecības vietā.

Apkalpošana un apkope

Apkalpošana un tīrīšana

Ja notiek uzlādes ierīces atteikums, griezieties pilnvarotā velosipēdu tirdzniecības vietā.

Klientu apkalpošanas dienests un konsultācijas par lietošanu

Ja rodas jautājumi par uzlādes ierīci, griezieties pilnvarotā velosipēdu tirdzniecības vietā.

Pilnvaroto velosipēdu tirdzniecības vietu kontaktinformāciju var atrast interneta vietnē www.bosch-ebike.com

Atbrīvošanās no nolietotajiem izstrādājumiem

Nolietotā uzlādes ierīce, tās piederumi un iesaiņojuma materiāli jāpakļauj otrreizējai pārstrādei apkārtējai videi nekaitīgā veidā.

Neizmetiet nolietoto uzlādes ierīci sadzīves atkritumu tvertne!

Tikai EK valstīm.



Saskaņā ar Eiropas Savienības direktīvu 2012/19/ES par nolietotajām elektriskajām un elektroniskajām ierīcēm un šīs direktīvas atspoguļojumiem nacionālajā likumdošanā, lietošanai nederīgās uzlādes ierīces jāsavāc atsevišķi un jānogādā otrreizējai pārstrādei apkārtējai videi nekaitīgā veidā.

Tiesības uz izmaiņām tiek saglabātas.

Saugos nuorodos



Perskaitykite visas šias saugos nuorodas ir reikalavimus. Nesilaikant saugos nuorodų ir reikalavimų gali trenkti

elektros smūgis, kilti gaisras, galima smarkiai susižaloti ir sužaloti kitus asmenis.

Saugokite visas saugos nuorodas ir reikalavimus, kad ir ateityje galėtumėte jais pasinaudoti.

Šioje naudojimo instrukcijoje vartojama sąvoka **akumulatorius** taikoma visiems originaliems Bosch „eBike“ akumulatoriams.



Saugokite kroviklį nuo lietaus ir drėgmės. Į kroviklį patekęs vanduo padidina elektros smūgio riziką.

- ▶ **Įkraukite tik „eBike“ aprobuotus Bosch ličio jonų akumulatorius. Akumulatoriaus įtampa turi sutapti su kroviklio tiekiamu akumulatoriaus įkrovimo įtampa.** Priešingu atveju išskyla gaisro ir sprogimo pavojus.
- ▶ **Pržiūrėkite, kad kroviklis visuomet būtų švarus.** Nešvarumai kelia elektros smūgio pavojų.
- ▶ **Kaskart prieš pradėdami naudoti patikrinkite kroviklį, kabelį ir kištuką. Jei aptikote pažeidimų, kroviklio nenaudokite. Kroviklio neatidarykite.** Pažeisti krovikliai, kabeliai ir kištukai didina elektros smūgio riziką.
- ▶ **Nenaudokite kroviklio padėję jį ant lengvai užsidegančio pagrindo (pvz., popieriaus, tekstilinės dangos ir pan.) ar gaisro atžvilgiu pavojingoje aplinkoje.** Įkraunant akumulatorių, kroviklis įkaista, todėl atsiranda gaisro pavojus.
- ▶ **Būkite atsargūs, kai įkrovimo metu liečiate kroviklį. Mūvėkite apsauginėmis pirštinėmis.** Kroviklis gali labai įkaisti ypač tada, kai aukšta aplinkos temperatūra.
- ▶ **Akumuliatorių pažeidus ar netinkamai naudojant, gali išeiti garų. Išvėdinkite patalpą ir, jei nukentėjote, kreipkitės į gydytoją.** Garai gali dirginti kvėpavimo takus.
- ▶ **Kroviklio ir akumulatoriaus nelaikykite netoli degių medžiagų. Akumulatorius įkraukite tik sausus ir tik nuo gaisro apsaugotoje vietoje.** Dėl įkrovimo metu išsiskiriančios šilumos išskyla gaisro pavojus.
- ▶ **Nepalikite įkraunamo „eBike“ akumulatoriaus be priežiūros.**
- ▶ **Stebėkite vaikus prietaisą naudojant, valant ir atliekant jo techninę priežiūrą.** Taip bus užtikrinama, kad vaikai su krovikliu nežaistų.
- ▶ **Vaikams ir asmenims dėl fizinių, juslinių ar intelektinių negebėjimų, dėl trūkstamos patirties ar trūkstamų žinių nesugebantiems kroviklio valdyti saugiai, šį kroviklį leidžiama naudoti tik atsakingo asmens prižiūrimiems ar vadovaujamiems.** Priešingu atveju įrankis gali būti valdomas netinkamai ir kyla sužeidimų pavojus.

- ▶ **Perskaitykite visose „eBike“ sistemos naudojimo instrukcijose bei jūsų „eBike“ naudojimo instrukcijoje pateiktas saugos nuorodas ir reikalavimus ir jų laikykitės.**
- ▶ Kroviklio apatinėje pusėje yra lipdukas su nurodymu anglų kalba (schemoje pažymėta numeriu **(4)**); jame pateiktas šis tekstas: Naudoti TIK su BOSCH ličio jonų akumulatoriais!

Gaminio ir savybių aprašas

Be čia aprašytų funkcijų gali būti, kad bet kuriuo metu bus atliekami programinės įrangos pakeitimai, skirti klaidoms pašalinti ir funkcijoms praplėsti.

Pavaizduoti prietaiso elementai

Pavaizduotų komponentų numeriai atitinka instrukcijos pradžioje pateiktos schemos numerius.

Priklausomai nuo jūsų „eBike“ modelio, kai kurie šioje naudojimo instrukcijoje pateikti paveikslėliai gali skirtis nuo faktinių duomenų.

- (1) Kroviklis
- (2) Prietaiso lizdas
- (3) Prietaiso kištukas
- (4) Kroviklio naudojimo saugos nuorodos
- (5) Kroviklio kištukinis kontaktas
- (6) Kroviklio kištukinio kontakto lizdas
- (7) Įkrovimo lizdo dangtelis
- (8) Bagazinės akumulatorius
- (9) Veikimo ir įkrovos būklės indikatorius
- (10) Akumulatoriaus įjungimo-išjungimo mygtukas
- (11) Standartinis akumulatorius

Techniniai duomenys

Kroviklis		Standard Charger (36–4/230)	Compact Charger (36–2/100-230)	Fast Charger (36–6/230)
Gaminio kodas		BCS220	BCS230	BCS250
Nominalioji įtampa	V~	207...264	90...264	207...264
Dažnis	Hz	47...63	47...63	47...63
Akumuliatoriaus įkrovimo įtampa	V=	36	36	36
Įkrovimo srovė (maks.)	A	4	2	6 ^{A)}
Įkrovimo trukmė				
– „PowerPack 300“, apie	h	2,5	5	2
– „PowerPack 400“, apie	h	3,5	6,5	2,5
– „PowerPack 500“, apie	h	4,5	7,5	3
Darbinė temperatūra	°C	0 ...+40	0 ...+40	0 ...+40
Sandėliavimo temperatūra	°C	-10 ...+50	-10 ...+50	-10 ...+50
Apytikslis svoris	kg	0,8	0,6	1,0
Apsaugos tipas		IP 40	IP 40	IP 40

A) Įkrovimo srovė „PowerPack 300“ bei „Classic+ Line“ akumuliatoriuose apribojama iki 4A.

Duomenys galioja tik tada, kai nominalioji įtampa [U] 230 V. Jei įtampa kitokia arba jei naudojamas specialus, tam tikrai šaliai gaminamas modelis, šie duomenys gali skirtis.

Naudojimas

Paruošimas naudoti

Kroviklio prijungimas prie elektros tinklo (žr. A pav.)

▶ **Atkreipkite dėmesį į tinklo įtampą!** Elektros srovės šaltinio įtampa turi atitikti nurodytąją kroviklio firminėje lentelėje. 230 V pažymėtus krovikliu galima jungti ir į 220 V įtampos elektros tinklą.

Maitinimo laido prietaiso kištuką **(3)** įstatykite į kroviklyje esantį prietaiso lizdą **(2)**.

Maitinimo laidą (priklausomai nuo šalies) prijunkite prie elektros tinklo.

Nuimto akumuliatoriaus įkrovimas (žr. B pav.)

Išjunkite akumuliatorių ir išimkite jį iš laikiklio, esančio ant „eBike“. Tuo tikslu perskaitykite ir laikykites akumuliatoriaus naudojimo instrukcijas.

▶ Akumuliatorių padėkite tik ant švaraus paviršiaus.

Ypač nuo nešvarumų, pvz., smėlio ar žemių, saugokite įkrovimo lizdą ir kontaktus.

Kroviklio kištukinį kontaktą **(5)** įstatykite į akumuliatoriuje esantį lizdą **(6)**.

Akumuliatoriaus įkrovimas ant dviračio (žr. C ir D pav.)

Išjunkite akumuliatorių. Nuvalykite įkrovimo lizdo dangtelį **(7)**. Ypač nuo nešvarumų, pvz., smėlio ar žemių, saugokite įkrovimo lizdą ir kontaktus. Nuimkite įkrovimo lizdo dangtelį **(7)** ir kroviklio kištukinį kontaktą **(5)** įstatykite į įkrovimo lizdą **(6)**.

▶ **Akumuliatorių įkraukite tik tada, jei galite laikytis visų saugos nuorodų.** Jei to užtikrinti nepavyksta, išimkite akumuliatorių iš laikiklio ir įkraukite tinkamoje vietoje. Tuo tikslu perskaitykite ir laikykites akumuliatoriaus naudojimo instrukcijas.

Įkrovimo procesas, esant įstatytiems dviems akumuliatoriams

Jei prie „eBike“ yra pritvirtinti du akumuliatoriai, tai naudojantis neuždegta jungtimi galima įkrauti abu akumuliatorius. Akumuliatoriai vienas po kito įkraunami maždaug iki 80–90 %, o tada abi baterijos įkraunamos lygiagrečiai iki visiškos įkrovos (mirksi abiejų akumuliatorių šviesos diodai).

Veikimo metu taip pat pakaitomis yra naudojama abiejų akumuliatorių įkrova.

Jei akumuliatorius išimate laikiklyje, kiekvieną akumuliatorių galite įkrauti atskirai.

Įkrovimo procesas

Įkrovimo procesas pradėdamas, kai tik kroviklis sujungiamas su akumuliatoriumi ar ant dviračio esančiu įkrovimo lizdu ir elektros tinklu.

Nuoroda: Įkrovimo procesas galimas tik tada, jei „eBike“ akumuliatoriaus temperatūra yra leidžiamosios temperatūros diapazone.

Nurodymas: Įkrovimo metu pavaros blokas deaktyvinamas. Akumuliatorių galima įkrauti tiek esant prijungtam dviračio kompiuteriui, tiek neprijungtam. Jei dviračio kompiuterio nėra, įkrovimo procesą galima stebėti akumuliatoriaus įkrovos indikatoriuje.

Esant prijungtam dviračio kompiuteriui, ekrane parodomas atitinkamas pranešimas.

Įkrovimo būklę rodo ant akumuliatoriaus esantis akumuliatoriaus įkrovos būklės indikatorius (9), o dviračio kompiuteryje – brūkšneliai.

Įkrovimo proceso metu šviečia ant akumuliatoriaus esančio įkrovos būklės indikatorius (9) šviesos diodai. Kiekvienas nuolat šviečiantis šviesos diodas atitinka apie 20 % įkrovos.

Mirksintis šviesos diodas rodo kitą 20 % įkrovą.

Kai „eBike“ akumuliatorių visiškai įkraunamas, iškart užgesa šviesos diodai, o dviračio kompiuteris išjungiamas.

Įkrovimo procesas baigiamas. Paspaudus įjungimo-išjungimo mygtuką (10) ant „eBike“ akumuliatoriaus, 3 sekundėms gali būti parodyta įkrovos būklė.



Kroviklį atjunkite nuo elektros tinklo, o akumuliatorių – nuo kroviklio.

Atjungiant akumuliatorių nuo kroviklio, akumuliatorių automatiškai išjungiamas.

Nurodymas: Jei įkrovimas vyko ant dviračio, pasibaigus įkrovimo procesui įkrovimo lizdą (6) rūpestingai uždarykite dangteliu (7), kad negalėtų patekti nei nešvarumų, nei vandens.

Jei kroviklis pasibaigus įkrovimui neatjungiamas nuo akumuliatoriaus, kroviklis po kelių valandų vėl įsijungia, patikrina akumuliatoriaus įkrovos būklę ir, jei reikia, vėl pradeda įkrovimo procesą.

Gedimas – Prižastis ir pašalinimas

Prižastis	Šalinimas
 Pažeistas akumuliatorius	Ant akumuliatoriaus mirks du šviesos diodai. Kreipkitės į įgaliotą dviračių prekybos atstovą.
 Akumuliatorius per šiltas arba per šaltas	Ant akumuliatoriaus mirks trys šviesos diodai. Akumuliatorių atjunkite nuo kroviklio, kol bus pasiektas įkrovimo temperatūros diapazonas. Akumuliatorių prie kroviklio prijunkite tik tada, kai jis pasiekęs leidžiamąją įkrovimo temperatūrą.
 Kroviklis neįkrauna.	Nemirksi nei vienas LED (priklausomai nuo „eBike“ akumuliatoriaus įkrovos būklės, nuolat šviečia vienas arba keli LED). Kreipkitės į įgaliotą dviračių prekybos atstovą.
Negalimas įkrovimo procesas (ant akumuliatoriaus nešviečia joks indikatorius)	
Netinkamai įstatytas kištukas	Patikrinkite visas kištukines jungtis.

Prižastis	Šalinimas
Užteršti akumuliatoriaus kontaktai	Atsargiai nuvalykite akumuliatoriaus kontaktus.
Pažeistas kištukinis lizdas, laidas arba kroviklis	Patikrinkite tinklo įtampą ir kreipkitės į dviračių prekybos atstovą, kad patikrintų kroviklį.
Pažeistas akumuliatorius	Kreipkitės į įgaliotą dviračių prekybos atstovą.

Priežiūra ir servisas

Priežiūra ir valymas

Jei kroviklis sugestų, kreipkitės į įgaliotą dviračių prekybos atstovą.

Klientų aptarnavimo skyrius ir konsultavimo tarnyba

Jei kyla klausimų, susijusių su krovikliu, kreipkitės į įgaliotą dviračių prekybos atstovą.

Įgaliotų prekybos atstovų kontaktus rasite internetiniame puslapyje www.bosch-ebike.com

Šalinimas

Krovikliai, papildoma įranga ir pakuotės turi būti ekologiškai utilizuojami.

Nemeskite kroviklių į buitinių atliekų konteinerius!

Tik ES šalims:



Pagal Europos direktyvą 2012/19/ES dėl elektros ir elektroninės įrangos atliekų ir šios direktyvos perkėlimo į nacionalinę teisę aktus, naudoti nebetinkami krovikliai turi būti surenkami atskirai ir perdirbami aplinkai nekenksmingu būdu.

Galimi pakeitimai.