

# Active Line/Performance Line

**Robert Bosch GmbH**  
Bosch eBike Systems  
72703 Reutlingen  
GERMANY

[www.bosch-ebike.com](http://www.bosch-ebike.com)

1 270 020 XBP (2016.04) T / 68 EEU

# Active Line/Performance Line



## Purion

1 270 020 916 | 1 270 020 917



**pl** Instrukcja oryginalna  
**cs** Původní návod k používání  
**sk** Pôvodný návod na použitie  
**hu** Eredeti használati utasítás  
**ro** Instrucțiuni originale  
**bg** Оригинална инструкция

**sl** Izvirna navodila  
**hr** Originalne upute za rad  
**et** Algupärane kasutusjuhend  
**lv** Instrukcijas oriģinālvalodā  
**lt** Originali instrukcija



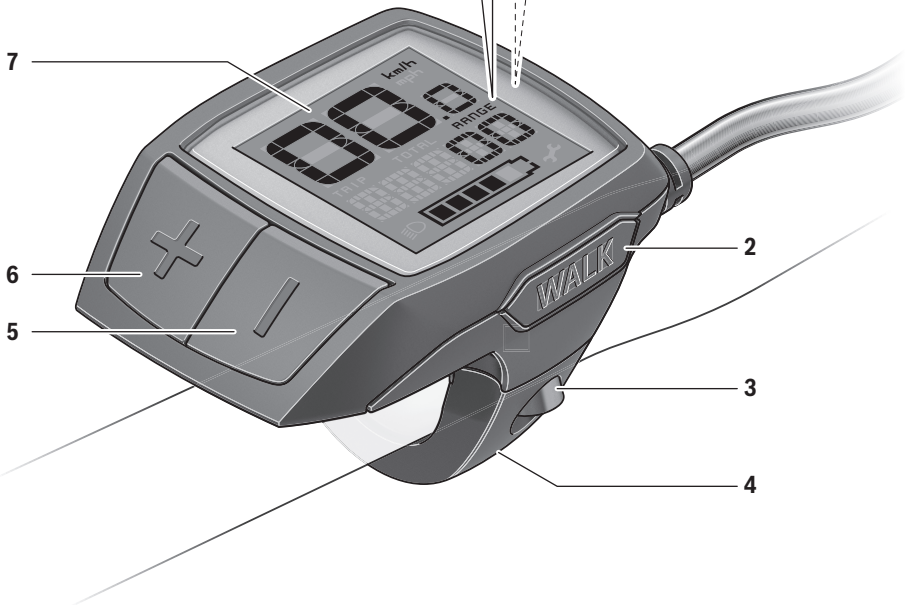
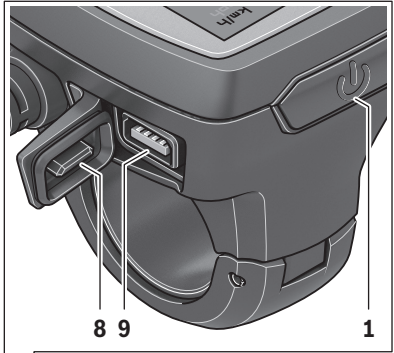
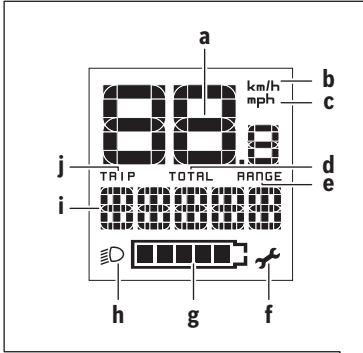

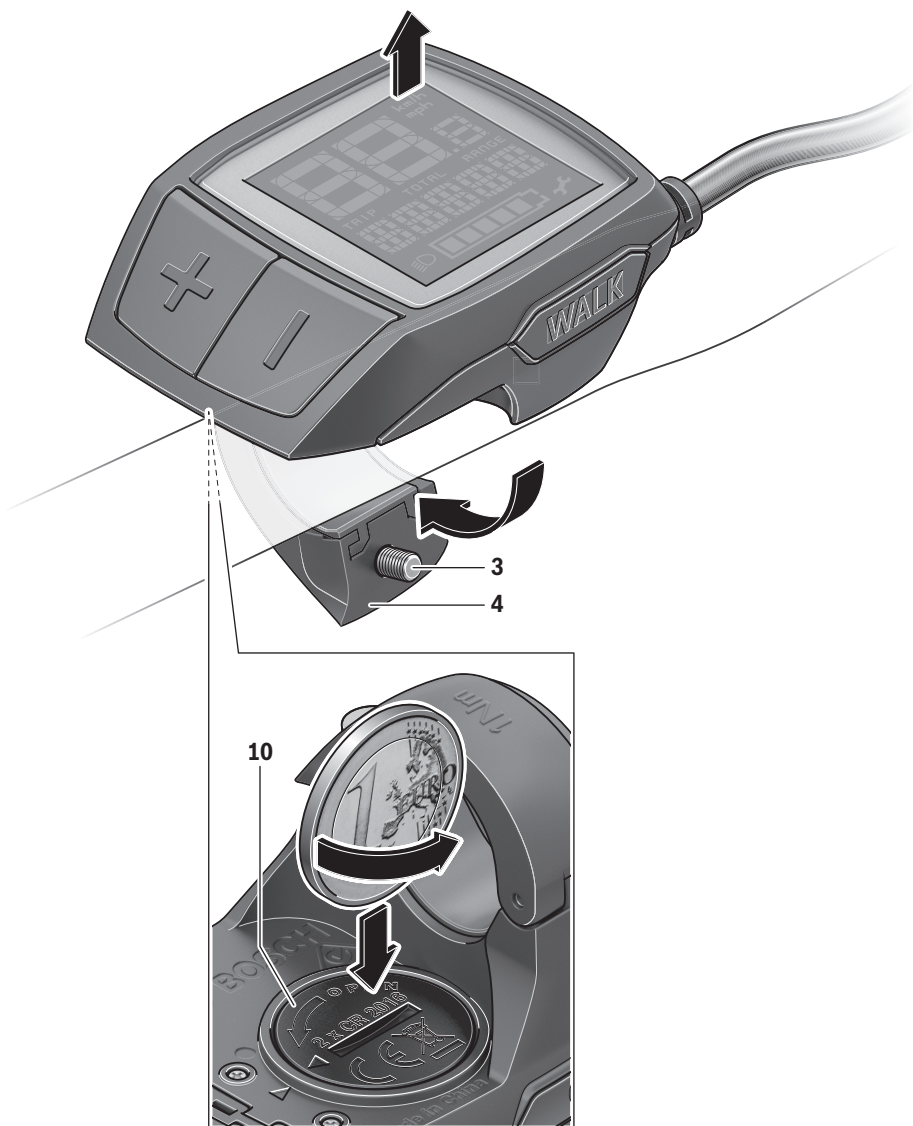
**A**

## Wskazówki bezpieczeństwa



**Należy przeczytać wszystkie wskazówki dotyczące bezpieczeństwa i instrukcje użytkowania.** Nieprzestrzeganie wskazówek bezpieczeństwa i instrukcji użytkowania może stać się przyczyną porażenia prądem elektrycznym, pożaru lub/i poważnych obrażeń ciała.

**Wszystkie ostrzeżenia i wskazówki należy zachować do dalszego zastosowania.**

Użyte w treści ostrzeżeń określenie »akumulator« odnosi się, niezależnie od jego budowy, zarówno do akumulatorów standardowych (akumulatory z uchwytem umocowane na ramie rowerowej), jak do akumulatorów mocowanych na bagażniku.

▶ **Należy uważać, aby ekran komputera pokładowego nie odwracał uwagi od sytuacji drogowej.** Użytkownicy ruchu drogowego, którzy nie koncentrują się wyłącznie na nim, mogą spowodować wypadek.

▶ **Należy przeczytać i zastosować wszystkie wskazówki bezpieczeństwa i zalecenia, zawarte we wszystkich instrukcjach obsługi systemu eBike oraz w instrukcji obsługi roweru elektrycznego.**

## Opis urządzenia i jego zastosowania

### Użycie zgodne z przeznaczeniem

Komputer pokładowy Purion przewidziany jest do sterowania systemem Bosch eBike oraz do wyświetlania parametrów jazdy.

### Przedstawione graficznie komponenty

Numeracja przedstawionych komponentów odnosi się do schematów, znajdujących się na stronach graficznych, umieszczonych na początku niniejszej instrukcji.

W zależności od wariantu wyposażenia roweru elektrycznego poszczególne schematy w niniejszej instrukcji obsługi mogą nieznacznie odbiegać od warunków rzeczywistych.

- 1 Włącznik/wyłącznik komputera pokładowego
- 2 Przycisk systemu wspomagania przy popychaniu »WALK«
- 3 Śruba mocująca komputera pokładowego
- 4 Uchwyt (mocowanie) komputera pokładowego
- 5 Przycisk do redukcji wspomagania »-«
- 6 Przycisk do zwiększenia wspomagania »+«
- 7 Wyświetlacz
- 8 Osłona gniazda USB
- 9 Gniazdo diagnostyczne USB (używać wyłącznie do celów serwisowych)
- 10 Pokrywa wnęki na baterie

### Wskazania komputera pokładowego

- a Wyświetlana prędkość
- b Wskazanie jednostki km/h
- c Wskazanie jednostki mph
- d Wskazanie całkowitego dystansu »TOTAL«
- e Wskazanie zasięgu »RANGE«
- f Wskazanie Service 
- g Wskaźnik naładowania akumulatora
- h Wskazanie podświetlenia ekranu
- i Wskazanie poziomu wspomagania/wskazanie wartości
- j Wskazanie odcinka »TRIP«

### Dane techniczne

Komputer pokładowy	Purion	
Numer katalogowy		1 270 020 916/917
Baterie <sup>1)</sup>		2 x 1,5 V CR2016
Temperatura pracy	°C	-5 ... +40
Temperatura przechowywania	°C	-10 ... +50
Stopień ochrony <sup>2)</sup>		IP 54 (ochrona przed pyłem i rozbryzganiami wody)

Ciężar, ok. kg 0,1

1) Zalecamy stosowanie baterii oferowanych przez Bosch. Można je zamówić u sprzedawcy (nr kat.: 1 270 016 819).

2) przy zamkniętej osłonie gniazda USB

System rowerów elektrycznych Bosch wykorzystuje system FreeRTOS (zob. [www.freertos.org](http://www.freertos.org))

## Praca urządzenia

### Włączenie

#### Wymogi

Aktywacji systemu eBike można dokonać tylko wówczas, gdy spełnione zostaną następujące wymogi:

- Wystarczająco naładowany akumulator został zamontowany (zob. instrukcja obsługi akumulatora).
- Czujnik prędkości został prawidłowo podłączony (zob. instrukcja obsługi jednostki napędowej).

#### Włączanie/wyłączanie systemu eBike

**Włączyć** system eBike można na kilka sposobów:

- Po zamontowaniu komputera wcisnąć włącznik/wyłącznik 1 komputera pokładowego.
- Wcisnąć włącznik/wyłącznik akumulatora rowerowego (zob. instrukcja obsługi akumulatora).

Napęd jest aktywowany po naciśnięciu na pedały (nie dotyczy funkcji wspomagania przy popychaniu ani poziomu wspomagania »OFF«). Wydajność silnika uzależniona jest od ustawionego na komputerze pokładowym poziomu wspomagania.



Ustąpienie nacisku na pedały w trybie pracy normalnej lub osiągnięcie prędkości wynoszącej 25/45 km/h powoduje automatyczne wyłączenie napędu. Napęd uruchamiany jest automatycznie po ponownym naciśnięciu na pedały, lub gdy prędkość roweru spadnie poniżej 25/45 km/h.

**Wyłączyć** system eBike na kilka sposobów:

- Wcisnąć włącznik/wyłącznik **1** komputera pokładowego.
- Wyłączyć akumulator rowerowy za pomocą włącznika/wyłącznika (zob. instr. obsługi akumulatora).



Jeżeli przez ok. 10 min. rower elektryczny nie zmieni pozycji, **oraz** żaden przycisk komputera pokładowego nie zostanie wciśnięty, system eBike wyłączy się automatycznie w celu zaoszczędzenia energii elektrycznej.

**Wskazówka:** Odstawiając rower, należy zawsze wyłączyć system eBike.

**Wskazówka:** Jeżeli baterie komputera pokładowego wyczerpią się, nadal można włączyć system eBike, korzystając z akumulatora roweru. Należy jednak jak najszybciej wymienić baterie wewnętrzne, aby zapobiec uszkodzeniu komputera.

## Wskazania i ustawienia komputera pokładowego

### Symbol i ich znaczenia

Symbol	Objaśnienie
	krótkie naciśnięcie przycisku (czas trwania poniżej 1 sekundy)
	dłuższe naciśnięcie przycisku (czas trwania od 1 sekundy do 2,5 sekundy)
	długie naciśnięcie przycisku (czas trwania powyżej 2,5 sekundy)

### Zaopatrzenie w energię elektryczną komputera pokładowego

Komputer pokładowy jest zasilany dwiema bateriami okrągłymi CR2016.

### Wymiana baterii (zob. rys. A)

Gdy komputer pokładowy wyświetli komunikat »LOW BAT«, należy zdjąć komputer pokładowy z kierownicy, odkręcając uprzednio śrubę mocującą **3** komputera pokładowego. Otworzyć pokrywę wnęki baterii **10** za pomocą odpowiedniej monety, wyjąć zużyte baterie i włożyć nowe baterie typu CR 2016. Zalecane przez Bosch baterie można nabyć u sprzedawcy roweru.

Podczas wkładania baterii do wnęki zwrócić uwagę na zachowanie prawidłowej biegunowości.

Zamknąć wnękę baterii i zamocować komputer pokładowy do kierownicy roweru za pomocą śruby mocującej **3**.

### Wskaźnik naładowania akumulatora

Wskaźnik **g** pokazuje stan naładowania akumulatora rowerowego. Stan naładowania akumulatora rowerowego ukazują również diody LED umieszczone na akumulatorze.

Na wskaźniku **g** każda kreska na symbolu baterii odpowiada ok. 20 % pojemności:



Akumulator rowerowy jest kompletnie naładowany.



Akumulator rowerowy należy naładować.



Diody LED na akumulatorze wygasają. Pojemność potrzebna do wspomagania napędu została wyczerpana i wspomaganie zostanie łagodnie wyłączone. Pozostała ilość energii jest używana do zasilania świateł rowerowych, wskaźnik miga. Pojemność akumulatora rowerowego wystarczy na ok. dwugodzinne zasilanie świateł rowerowych.

### Włączanie/wyłączanie funkcji wspomagania przy popychaniu

System wspomagania przy popychaniu ułatwia prowadzenie i roweru elektrycznego. Prędkość jest w tej funkcji zależna od wybranego biegu i może osiągnąć maksymalnie 6 km/h. Przy uruchomionej funkcji wspomagania przy popychaniu (przy pełnej mocy) działa zasada: im mniejszy bieg, tym mniejsza prędkość.

► **System wspomagania przy popychaniu wolno stosować wyłącznie podczas pchania roweru.** Jeżeli koła roweru elektrycznego nie mają kontaktu z podłożem podczas stosowania systemu wspomagania przy popychaniu, istnieje niebezpieczeństwo doznania obrażeń.

W celu **aktywacji** systemu wspomagania przy popychaniu należy krótko nacisnąć  przycisk »WALK« na komputerze pokładowym. Po aktywacji, w ciągu 3 sekund należy nacisnąć i przytrzymać przycisk »+« . Napęd roweru elektrycznego włączy się.

**Wskazówka:** Na poziomie »OFF« funkcji wspomagania przy popychaniu nie da się uruchomić.

System wspomagania przy popychaniu **wyłącza się**, gdy jedna z poniższych sytuacji będzie miała miejsce:

- Po zwolnieniu przycisku »+« **6**
- koła roweru elektrycznego zablokują się (np. przez hamowanie lub przez kontakt z przeszkodą),
- prędkość przekroczy 6 km/h.

**Wskazówka:** W niektórych systemach funkcję wspomagania przy popychaniu można aktywować bezpośrednio, naciskając przycisk »WALK«.



## Ustawianie poziomu wspomagania

W komputerze pokładowym można ustawić, w jakim stopniu napęd eBike wspomaga użytkownika podczas pedałowania. Poziom wspomaganie można zmieniać w każdej chwili, nawet podczas jazdy.



**Wskazówka:** W niektórych modelach poziom wspomagania jest ustawiony wstępnie i nie może zostać zmieniony. Jest też możliwe, że model dysponuje mniejszą liczbą poziomów wspomagania niż wymieniono w niniejszej instrukcji.

Następujące poziomy wspomaganie mogą (maks.) stać do dyspozycji:

- **»OFF«:** wspomaganie silnika jest wyłączone, rower elektryczny napędzany jest jak normalny rower wyłącznie przez pedałowanie. Na tym poziomie funkcji wspomagania przy popychaniu nie można uruchomić.
- **»ECO«:** skuteczne wspomaganie przy maksymalnej efektywności, dla maksymalnych dystansów
- **»TOUR«:** równomierne wspomaganie, dla tras o dużych dystansach
- **»SPORT«:** silne wspomaganie, dla sportowej jazdy po górzystych odcinkach oraz dla ruchu w mieście
- **»TURBO«:** maksymalne wspomaganie aż do wysokich częstotliwości pedałowania, dla sportowej jazdy

W celu **zwiększenia** poziomu wspomagania należy nacisnąć krótko  przycisk **»+« 6** na komputerze pokładowym tyle razy, aż pojawi się wskazanie żadanego poziomu wspomagania **i**, w celu **zmniejszenia** nacisnąć krótko  przycisk **»-« 5**.

## Włączanie/wyłączenie oświetlenia rowerowego

W modelach, w których światła roweru zasilane są przez system eBike, dłuższe naciśnięcie  przycisku **»+«** spowoduje równoczesne włączenie lampki przedniej i tylnej. W celu wyłączenia oświetlenia roweru należy długo nacisnąć  przycisk **»+«**.



Gdy światła roweru są włączone, wyświetlany jest symbol **h**.

Włączenie/wyłączenie świateł rowerowych nie ma żadnego wpływu na podświetlenie ekranu.



## Wskazania i ustawienia komputera pokładowego

### Wskaźniki prędkości i odległości

We **wskazaniu prędkości a** wyświetlana jest zawsze aktualna prędkość.

Na wyświetlaczu i standardowo jest wskazywane ostatnie ustawienie. Kilkakrotne dłuższe naciśnięcie  przycisku **»-«** spowoduje wyświetlenie kolejno odcinka jazdy **»TRIP«**, całkowitego dystansu w kilometrach **»TOTAL«** i zasięgu akumulatora **»RANGE«**. (Krótkie naciśnięcie  przycisku **»-«** spowoduje zmniejszenie poziomu wspomagania!)

W celu zresetowania odcinka jazdy **»TRIP«** należy równocześnie długo nacisnąć przyciski  przyciski **»+«** i **»-«**. Najpierw na wyświetlaczu pojawi się **»RESET«**. Przy dalszym przytrzymaniu obydwu przycisków odcinek jazdy **»TRIP«** zostanie ustawiony na **»0«**.

Jednostkę wskazania można przestawić z kilometrów na mile, naciskając i przytrzymując przycisk **»-«**  oraz krótko naciskając włącznik/wyłącznik **1** .

W celach serwisowych można sprawdzić wersje podzespołów. Przy **wyłączeniu** systemu należy nacisnąć równocześnie przyciski **»-«** oraz **»+«**, a następnie przycisk włącznika/wyłącznika **1**.

Gniazdo USB jest zarezerwowane do podłączenia urządzeń diagnostycznych. Poza tym gniazdo USB nie pełni żadnej innej funkcji.

**► Port USB należy zawsze dokładnie zamykać, używając osłony 8.**

Działanie	Przyciski	Czas trwania
Włączanie komputera pokładowego		dowolny
Wyłączenie komputera pokładowego		dowolny
Zwiększenie wspomagania	<b>+</b>	
Zmniejszenie wspomagania	<b>-</b>	
Wskazanie <b>»TRIP«</b> , <b>»TOTAL«</b> , <b>»RANGE«</b> , tryby wspomagania	<b>-</b>	
Włączanie oświetlenia rowerowego	<b>+</b>	
Wyłączenie oświetlenia rowerowego	<b>+</b>	
Resetowanie odcinka jazdy	<b>- +</b>	
Aktywacja wspomagania przy popychaniu	<b>WALK</b>	1. 
Uruchomienie wspomagania przy popychaniu	<b>+</b>	2. dowolny
Przestawianie jednostki z kilometrów na mile	<b>-</b> 	1. przytrzymać 2. 
Sprawdzenie wersji <sup>1)2)</sup>	<b>- +</b> 	1. przytrzymać 2. 

1) System eBike musi być wyłączony.

2) Informacje są wyświetlane w trybie ciągłym.

## Wskazanie kodu błędu

Elementy składowe systemu eBike są stale kontrolowane w sposób automatyczny. W razie stwierdzenia błędu w polu wskazania prędkości wyświetlony zostanie odpowiedni kod błędu a.

W zależności od rodzaju błędu może ewentualnie dojść do automatycznego wyłączenia napędu. Dalsza jazda bez wspomagania napędem jest jednak możliwa. Przed kolejnymi trasami należy rower skontrolować.

► **Wszelkich napraw można dokonywać wyłącznie w autoryzowanym punkcie sprzedaży rowerów.**

Kod	Przyczyna	Usuwanie błędu
410	Jeden lub kilka przycisków komputera pokładowego jest zablokowanych.	Sprawdzić, czy coś nie blokuje przycisków, na przykład brud. W razie potrzeby oczyścić przyciski.
414	Problem z połączeniem panela sterującego	Skontrolować przyłącza i połączenia
418	Jeden lub kilka przycisków panela sterującego jest zablokowanych.	Sprawdzić, czy coś nie blokuje przycisków, na przykład brud. W razie potrzeby oczyścić przyciski.
419	Błąd konfiguracji	Uruchomić system na nowo. Jeżeli problem nie ustąpi, skontaktować się z punktem sprzedaży rowerów elektrycznych firmy Bosch.
422	Problem z połączeniem jednostki napędowej	Skontrolować przyłącza i połączenia
423	Problem z połączeniem akumulatora rowerowego	Skontrolować przyłącza i połączenia
424	Błąd komunikacji elementów składowych	Skontrolować przyłącza i połączenia
426	Wewnętrzny błąd przekroczenia limitu czasu	Uruchomić system na nowo. Jeżeli problem nie ustąpi, skontaktować się z punktem sprzedaży rowerów elektrycznych firmy Bosch. W przypadku stwierdzenia tego rodzaju błędu, nie da się w Menu ustawić podstawowych wyświetlić ani dopasować rozmiaru opony.
430	Akumulator wewnętrzny komputera pokładowego jest pusty	Naładować komputer pokładowy (w uchwycie lub przez port USB)
431	Błąd wersji oprogramowania	Uruchomić system na nowo. Jeżeli problem nie ustąpi, skontaktować się z punktem sprzedaży rowerów elektrycznych firmy Bosch.
440	Błąd wewnętrzny jednostki napędowej	Uruchomić system na nowo. Jeżeli problem nie ustąpi, skontaktować się z punktem sprzedaży rowerów elektrycznych firmy Bosch.
450	Wewnętrzny błąd oprogramowania	Uruchomić system na nowo. Jeżeli problem nie ustąpi, skontaktować się z punktem sprzedaży rowerów elektrycznych firmy Bosch.
460	Błąd portu USB	Odłączyć kabel od portu USB komputera pokładowego. Jeżeli problem nie ustąpi, skontaktować się z punktem sprzedaży rowerów elektrycznych firmy Bosch.
490	Wewnętrzny błąd komputera pokładowego	Zlecić kontrolę komputera pokładowego
500	Błąd wewnętrzny jednostki napędowej	Uruchomić system na nowo. Jeżeli problem nie ustąpi, skontaktować się z punktem sprzedaży rowerów elektrycznych firmy Bosch.
502	Błąd oświetlenia roweru	Skontrolować światła i przynależne przewody. Uruchomić system na nowo. Jeżeli problem nie ustąpi, skontaktować się z punktem sprzedaży rowerów elektrycznych firmy Bosch.
503	Błąd czujnika prędkości	Uruchomić system na nowo. Jeżeli problem nie ustąpi, skontaktować się z punktem sprzedaży rowerów elektrycznych firmy Bosch.
510	Wewnętrzny błąd czujnika	Uruchomić system na nowo. Jeżeli problem nie ustąpi, skontaktować się z punktem sprzedaży rowerów elektrycznych firmy Bosch.
511	Błąd wewnętrzny jednostki napędowej	Uruchomić system na nowo. Jeżeli problem nie ustąpi, skontaktować się z punktem sprzedaży rowerów elektrycznych firmy Bosch.

Kod	Przyczyna	Usuwanie błędu
530	Błąd akumulatora	Wyłączyć rower elektryczny, wyjąć akumulator i włożyć go ponownie. Uruchomić system na nowo. Jeżeli problem nie ustąpił, skontaktować się z punktem sprzedaży rowerów elektrycznych firmy Bosch.
531	Błąd konfiguracji	Uruchomić system na nowo. Jeżeli problem nie ustąpił, skontaktować się z punktem sprzedaży rowerów elektrycznych firmy Bosch.
540	Błąd temperaturowy	Rower elektryczny znajduje się poza dopuszczalnym zakresem temperatur. Wyłączyć system eBike, aby spowodować ochłodzenie bądź ogrzanie do dopuszczalnej temperatury jednostki napędowej. Uruchomić system na nowo. Jeżeli problem nie ustąpił, skontaktować się z punktem sprzedaży rowerów elektrycznych firmy Bosch.
550	Niedopuszczalne urządzenie zostało podłączone.	Usunąć urządzenie. Uruchomić system na nowo. Jeżeli problem nie ustąpił, skontaktować się z punktem sprzedaży rowerów elektrycznych firmy Bosch.
580	Błąd wersji oprogramowania	Uruchomić system na nowo. Jeżeli problem nie ustąpił, skontaktować się z punktem sprzedaży rowerów elektrycznych firmy Bosch.
591	Błąd uwierzytelnienia	Wyłączyć system eBike. Wyjąć akumulator, a następnie ponownie go włożyć. Uruchomić system na nowo. Jeżeli problem nie ustąpił, skontaktować się z punktem sprzedaży rowerów elektrycznych firmy Bosch.
592	Niekompatybilny element	Podłączyć kompatybilny wyświetlacz. Jeżeli problem nie ustąpił, skontaktować się z punktem sprzedaży rowerów elektrycznych firmy Bosch.
593	Błąd konfiguracji	Uruchomić system na nowo. Jeżeli problem nie ustąpił, skontaktować się z punktem sprzedaży rowerów elektrycznych firmy Bosch.
595, 596	Błąd komunikacji	Skontrolować okablowanie prowadzące do przekładni i zrestartować system. Jeżeli problem nie ustąpił, skontaktować się z punktem sprzedaży rowerów elektrycznych firmy Bosch.
602	Wewnętrzny błąd akumulatora podczas procesu ładowania	Odłączyć ładowarkę od akumulatora. Uruchomić system eBike na nowo. Ponownie podłączyć ładowarkę do akumulatora. Jeżeli problem nie ustąpił, skontaktować się z punktem sprzedaży rowerów elektrycznych firmy Bosch.
602	Wewnętrzny błąd akumulatora	Uruchomić system na nowo. Jeżeli problem nie ustąpił, skontaktować się z punktem sprzedaży rowerów elektrycznych firmy Bosch.
603	Wewnętrzny błąd akumulatora	Uruchomić system na nowo. Jeżeli problem nie ustąpił, skontaktować się z punktem sprzedaży rowerów elektrycznych firmy Bosch.
605	Błąd temperaturowy akumulatora	Rower elektryczny znajduje się poza dopuszczalnym zakresem temperatur. Wyłączyć system eBike, aby spowodować ochłodzenie bądź ogrzanie do dopuszczalnej temperatury jednostki napędowej. Uruchomić system na nowo. Jeżeli problem nie ustąpił, skontaktować się z punktem sprzedaży rowerów elektrycznych firmy Bosch.
605	Błąd temperaturowy akumulatora podczas procesu ładowania	Odłączyć ładowarkę od akumulatora. Odczekać, aż akumulator się ochłodzi. Jeżeli problem nie ustąpił, skontaktować się z punktem sprzedaży rowerów elektrycznych firmy Bosch.
606	Zewnętrzny błąd akumulatora	Skontrolować okablowanie. Uruchomić system na nowo. Jeżeli problem nie ustąpił, skontaktować się z punktem sprzedaży rowerów elektrycznych firmy Bosch.
610	Błąd napięcia akumulatora	Uruchomić system na nowo. Jeżeli problem nie ustąpił, skontaktować się z punktem sprzedaży rowerów elektrycznych firmy Bosch.
620	Błąd ładowarki	Wymienić ładowarkę. Skontaktować się z punktem sprzedaży rowerów elektrycznych firmy Bosch.
640	Wewnętrzny błąd akumulatora	Uruchomić system na nowo. Jeżeli problem nie ustąpił, skontaktować się z punktem sprzedaży rowerów elektrycznych firmy Bosch.

Kod	Przyczyna	Usuwanie błędu
655	Błąd wielokrotny akumulatora	Wyłączyć system eBike. Wyjąć akumulator, a następnie ponownie go włożyć. Uruchomić system na nowo. Jeżeli problem nie ustąpił, skontaktować się z punktem sprzedaży rowerów elektrycznych firmy Bosch.
656	Błąd wersji oprogramowania	Skontaktować się z punktem sprzedaży rowerów elektrycznych firmy Bosch, aby przeprowadzono aktualizację oprogramowania.
7xx	Błąd przekładni	Proszę skonsultować instrukcję eksploatacji producenta przekładni.
Puste wskazanie	Wewnętrzny błąd komputera pokładowego	Uruchomić system eBike na nowo, wyłączając go, a następnie ponownie włączając.

## Konserwacja i serwis

### Konserwacja i czyszczenie

Nie wolno zanurzać części składowych (w tym jednostki napędowej) w wodzie, nie wolno ich też czyścić przy użyciu wody pod ciśnieniem.

Do czyszczenia komputera pokładowego należy używać miękkiej, zwilżonej tylko wodą ściereczki. Nie stosować żadnych środków myjących.

Co najmniej raz w roku należy wykonać przegląd techniczny systemu eBike (m.in. kontrola mechaniki, aktualności oprogramowania systemowego).

Ponadto producent rowerów lub sprzedawca może ustawić w systemie termin serwisowania po osiągnięciu określonego przebiegu. W takim przypadku komputer pokładowy będzie wyświetlać termin serwisowania w następujący sposób

**f »  «.**

Serwisowania i napraw roweru elektrycznego należy dokonywać w autoryzowanym punkcie sprzedaży rowerów.

### Obsługa klienta oraz doradztwo dotyczące użytkowania

Z wszystkimi pytaniami dotyczącymi systemu eBike i jego części składowych należy zwracać się do autoryzowanego punktu sprzedaży rowerów.

Dane kontaktowe autoryzowanych punktów sprzedaży rowerów można znaleźć na stronie internetowej

**[www.bosch-ebike.com](http://www.bosch-ebike.com)**

### Usuwanie odpadów



Jednostkę napędową, komputer pokładowy wraz z panelem sterującym, akumulatorem, czujnikiem prędkości, osprzęt i opakowanie należy dostarczyć do punktu utylizacji zgodnie z przepisami ochrony środowiska.

Rowerów elektrycznych i ich części składowych nie wolno wyrzucać do odpadów domowych!

### Tylko dla państw należących do UE:



Zgodnie z europejską wytyczną 2012/19/UE, niezdatne do użytku narzędzia elektryczne, a zgodnie z europejską wytyczną 2006/66/WE uszkodzone lub zużyte akumulatory/baterie, należy zbierać osobno i doprowadzić do ponownego przetworzenia zgodnego z zasadami ochrony środowiska.

Niezdatne do użytku akumulatory oraz komputer pokładowy należy oddać do utylizacji w autoryzowanym punkcie sprzedaży rowerów.

**Zastrzega się prawo dokonywania zmian.**

## Bezpečnostní upozornění



**Přečtěte si všechna bezpečnostní upozornění a instrukce.** Nedodržování bezpečnostních upozornění a instrukcí může mít za následek úraz elektrickým proudem, požár a/nebo těžká poranění.

**Všechna bezpečnostní upozornění a instrukce uschovejte pro budoucí potřebu.**

Pojem „akumulátor“ používaný v tomto návodu k použití se nezávisle na konstrukci vztahuje stejnou měrou na standardní akumulátory (akumulátory s držákem na rámu jízdního kola) a akumulátory v nosiči (akumulátory s držákem v nosiči zavazadel).

► **Dbejte na to, aby informace na palubním počítači neodváděly vaši pozornost.** Pokud se nesoustředíte výhradně na provoz, riskujete, že se stanete účastníkem dopravní nehody.

► **Přečtěte si a dodržujte všechny bezpečnostní upozornění a instrukce ve všech návodech k použití systému eBike a v návodu k použití vašeho elektrokola.**

## Popis výrobku a specifikací

### Určující použití

Palubní počítač Purion je určený k řízení systému Bosch eBike a pro zobrazování údajů o jízdě.

### Zobrazené komponenty

Číslování zobrazených komponent se vztahuje k vyobrazení na stranách s obrázky na začátku návodu.

Jednotlivá vyobrazení v tomto návodu k použití se mohou v závislosti na vybavení vašeho elektrokola nepatrně lišit od skutečného provedení.

- 1 Tlačítko zapnutí/vypnutí palubního počítače
- 2 Tlačítko pomoci při vedení „WALK“
- 3 Šroub pro upevnění palubního počítače
- 4 Držák palubního počítače
- 5 Tlačítko zvýšení podpory „-“
- 6 Tlačítko snížení podpory „+“
- 7 Displej
- 8 Ochranná krytka zdiřky USB
- 9 Diagnostická USB zdiřka (jen pro servisní účely)
- 10 Kryt příhrádky baterie

### Zobrazení na palubním počítači

- a Ukazatel tachometru
- b Ukazatel jednotky km/h
- c Ukazatel jednotky mph
- d Ukazatel celkové vzdálenosti „TOTAL“
- e Ukazatel dojezdu „RANGE“
- f Ukazatel servisu
- g Ukazatel stavu nabití akumulátoru
- h Ukazatel osvětlení
- i Ukazatel úrovně podpory/ukazatel hodnot
- j Ukazatel ujeté vzdálenosti „TRIP“

### Technická data

Palubní počítač	Purion	
Objednací číslo		1 270 020 916/917
Baterie <sup>1)</sup>		2 × 1,5 V CR2016
Provozní teplota	°C	-5 ... +40
Skladovací teplota	°C	-10 ... +50
Druh ochrany <sup>2)</sup>		IP 54 (ochrana proti prachu a stříkající vodě)
Hmotnost ca.	kg	0,1

1) Doporučujeme používat baterie, které nabízí firma Bosch. Můžete si je zakoupit u svého prodejce jízdního kola (objednací číslo: 1 270 016 819).

2) při zavřeném krytu USB

Systém eBike Bosch používá FreeRTOS (viz [www.freertos.org](http://www.freertos.org))

## Provoz

### Uvedení do provozu

#### Předpoklady

Systém eBike lze aktivovat pouze tehdy, pokud jsou splněné následující předpoklady:

- Je nasazený dostatečně nabitý akumulátor (viz návod k použití akumulátoru).
- Senzor rychlosti je správně připojený (viz návod k použití pohonné jednotky).

#### Zapnutí/vypnutí systému eBike

Pro **zapnutí** systému eBike máte následující možnosti:

- Při nasazeném akumulátoru systému eBike stisknete tlačítko zapnutí/vypnutí **1** palubního počítače.
- Stisknete tlačítko zapnutí/vypnutí akumulátoru systému eBike (viz návod k použití akumulátoru).

Pohon se aktivuje, jakmile začnete šlapat (kromě funkce pomoci při vedení nebo při úrovni podpory „OFF“). Výkon motoru se řídí podle úrovně podpory nastavené v palubním počítači.

Jakmile v normálním režimu přestanete šlapat nebo jakmile dosáhnete rychlosti 25/45 km/h, podpora pohonem eBike se vypne. Pohon se automaticky znovu aktivuje, jakmile začnete šlapat a rychlost je nižší než 25/45 km/h.

Pro **vypnutí** systému eBike máte následující možnosti:

- Stiskněte tlačítko zapnutí/vypnutí **1** palubního počítače.
- Vypněte akumulátor systému eBike jeho tlačítkem zapnutí/vypnutí (viz návod k použití akumulátoru).



Neen-li elektrokolo v pohybu asi 10 minut a na palubním počítači nestisknete žádné tlačítko, systém eBike se z důvodu úspory energie automaticky vypne.

**Upozornění:** Když elektrokolo odstavíte, vždy systém eBike vypněte.

**Upozornění:** Když jsou baterie palubního počítače vybité, můžete přesto systém eBike zapnout pomocí akumulátoru jízdního kola. Doporučujeme ale interní baterie co nejdříve vyměnit, aby se zabránilo poškození.

## Zobrazení a nastavení palubního počítače

### Symboly a jejich význam

Symbol	Vysvětlení
	Krátké stisknutí tlačítka (kratší než 1 sekunda)
	Středně dlouhé stisknutí tlačítka (od 1 sekundy do 2,5 sekundy)
	Dlouhé stisknutí tlačítka (delší než 2,5 sekundy)

### Napájení palubního počítače

Palubní počítač je napájený pomocí dvou knoflíkových baterií CR2016.

### Výměna baterií (viz obr. A)



Když se na displeji palubního počítače zobrazí „**LOW BAT**“, sejměte palubní počítač z řídítek tak, že vyšroubujete šroub pro upevnění **3** palubního počítače. Pomocí vhodné mince otevřete kryt příhrádky baterie **10**, vyjměte vybité baterie a vložte nové baterie typu CR 2016. Baterie doporučené firmou Bosch můžete zakoupit u svého prodejce jízdního kola. Při vkládání baterií dbejte na správnou polaritu.

Znovu zavřete kryt příhrádky baterie a upevněte palubní počítač pomocí upevňovací šroubu **3** na řídítka elektrokola.

### Ukazatel stavu nabití akumulátoru

Ukazatel stavu nabití akumulátoru **g** ukazuje stav nabití akumulátoru systému eBike. Stav nabití akumulátoru systému eBike lze také zjistit podle LED na samotném akumulátoru.

Na ukazateli **g** odpovídá každý sloupeček v symbolu akumulátoru přibližně 20 % kapacity:

-  Akumulátor systému eBike je úplně nabitý.
-  Akumulátor systému eBike by se měl dobít.
-  LED ukazatele stavu nabití na akumulátoru zhasnou. Kapacita pro podporu pohonu je vypočítaná a podpora se povolna vypne. Zbývající kapacita se použije pro osvětlení, ukazatel bliká. Kapacita akumulátoru systému eBike stačí ještě přibližně na 2 hodiny osvětlení jízdního kola.

## Zapnutí/vypnutí pomoci při vedení

Pomoc při vedení vám může usnadnit vedení elektrokola.

Rychlost při této funkci závisí na zafazené převodovém stupni a může být maximálně 6 km/h. Čím je zvolený převodový stupeň nižší, tím nižší je rychlost u funkce pomoci při vedení (při plném výkonu).

► **Funkce pomoci při vedení se smí používat výhradně při vedení elektrokola.** Pokud se kola elektrokola při používání pomoci při vedení nedotýkají země, hrozí nebezpečí poranění.

Pro **aktivaci** pomoci při vedení krátce stiskněte  tlačítko „**WALK**“ na palubním počítači. Po aktivaci stiskněte během 3 s tlačítko „+“ a držte ho stisknuté. Pohon eBike se zapne.

**Upozornění:** Na úrovni podpory „**OFF**“ nelze aktivovat podporu pojiždění.

Pomoc při vedení se **vypne**, jakmile nastane jedna z následujících skutečností:

- uvolníte tlačítko „+“ **6**,
- kola elektrokola se zablokují (např. zabrzděním nebo nárazem na překážku),
- rychlost překročí 6 km/h.

**Upozornění:** U některých systémech se pomoc při vedení spouští přímo stisknutím tlačítka „**WALK**“.



## Nastavení úrovně podpory

Na palubním počítači můžete nastavit, jak silně vám bude pohon eBike pomáhat při šlapání. Úroveň podpory lze kdykoli změnit, i během jízdy.

**Upozornění:** U některých provedení je možné, že je úroveň podpory přednastavená a nelze ji změnit. Je také možné, že je na výběr menší počet úrovní podpory, než je zde uvedeno.

Maximálně jsou k dispozici následující úrovně podpory:

- „**OFF**“ (vypnuto): pomocný motor je vypnutý, elektrokolo se stejně jako normální jízdní kolo pohání pouze šlapáním. Na této úrovni podpory nelze aktivovat podporu pojiždění.
- „**ECO**“: účinná podpora při maximální efektivitě, pro maximální dojezd
- „**TOUR**“: rovnoměrná podpora, pro trasy s dlouhým dojezdem
- „**SPORT**“: silná podpora, pro sportovní jízdu na hornatých trasách a pro městský provoz
- „**TURBO**“: maximální podpora až do vysokých frekvencí šlapání, pro sportovní jízdu

Pro **zvýšení** úrovně podpory krátce stiskněte  tlačítko „+“ **6** na palubním počítači tolikrát, dokud se na ukazateli **i** nezobrazí požadovaná úroveň podpory, pro **snížení** stiskněte krátce  tlačítko „-“ **5**.

## Zapnutí/vypnutí osvětlení jízdního kola

U provedení, u kterého je jízdní světlo napájené pomocí systému eBike, lze středně dlouhým stisknutím tlačítka „+“ zapnout zároveň přední a zadní světlo. Pro vypnutí osvětlení jízdního kola stisknete dlouze tlačítko „-“.

Při zapnutém světle se zobrazí symbol osvětlení .

Zapnutí a vypnutí osvětlení jízdního kola nemá vliv na podsvícení displeje.

## Zobrazení a nastavení palubního počítače

### Ukazatele rychlosti a vzdálenosti

Na **ukazateli tachometru a** se neustále zobrazuje rychlost.

Na ukazateli **i** se standardně zobrazuje vždy poslední nastavení. Opakovaným středně dlouhým stisknutím tlačítka „-“ se postupně zobrazuje ujetá vzdálenost „TRIP“, celkový počet kilometrů „TOTAL“ a dojezd akumulátoru „RANGE“. (Krátkým stisknutím tlačítka „-“ se snižuje úroveň podpory!)

Pro resetování ujeté vzdálenosti „TRIP“ současně dlouze stisknete tlačítka „+“ a „-“. Nejprve se na displeji zobrazí „RESET“. Když držíte obě tlačítka dále stisknuté, nastaví se ujetá vzdálenost „TRIP“ na „0“.

Zobrazené hodnoty můžete přepnout z kilometrů na míle, když podržíte stisknuté tlačítko „-“ a krátce stisknete tlačítko zapnutí/vypnutí **1** .

Pro servisní účely si lze nechat zobrazit verze dílčích systémů. Při **vypnutém** systému stisknete současně tlačítko „-“ a „+“ a poté stisknete tlačítko zapnutí/vypnutí **1**.

### Zobrazený chybový kód

Součásti systému eBike se neustále automaticky kontrolují. Když je zjištěna závada, zobrazí se na ukazateli tachometru **a** příslušný chybový kód.

USB zdířka je vyhrazená pro připojení diagnostických systémů. USB zdířka jinak nemá žádnou další funkci.

► **USB přípojka musí být vždy úplně uzavřena ochrannou krytkou 8.**

Činnost	Tlačítka	Doba
Zapnutí palubního počítače		libovolná
Vypnutí palubního počítače		libovolná
Zvýšení podpory	<b>+</b>	
Snížení podpory	<b>-</b>	
Ukazatel „TRIP“, „TOTAL“, „RANGE“, režimy podpory	<b>-</b>	
Zapnutí osvětlení jízdního kola	<b>+</b>	
Vypnutí osvětlení jízdního kola	<b>+</b>	
Resetování ujeté vzdálenosti	<b>- +</b>	
Aktivace pomoci při vedení	<b>WALK</b>	1.
Provedení pomoci při vedení	<b>+</b>	2. libovolná
Přepnutí z kilometrů na míle	<b>-</b>	1. držet
		2.
Zjištění verze <sup>(1)2)</sup>	<b>- +</b>	1. držet
		2.

1) Systém eBike musí být vypnutý.

2) Informace se zobrazují jako běžící text.

V závislosti na druhu závady se případně automaticky vypne pohon. V jízdě lze ale vždy pokračovat bez podpůrného pohonu. Před dalšími jízdami by se měl systém eBike zkontrolovat.

► **Veškeré opravy nechávejte provádět výhradně u autorizovaného prodejce jízdních kol.**

Kód	Příčina	Řešení
410	Zablokované jedno nebo zablokovaných více tlačítek palubního počítače.	Zkontrolujte, zda nejsou tlačítka zaseknutá, např. kvůli usazeným nečistotám. V případě potřeby tlačítka vyčistěte.
414	Problém s připojením ovládací jednotky	Nechte zkontrolovat přípojky a připojení
418	Zablokované jedno tlačítko nebo zablokovaných více tlačítek ovládací jednotky.	Zkontrolujte, zda nejsou tlačítka zaseknutá, např. kvůli usazeným nečistotám. V případě potřeby tlačítka vyčistěte.
419	Chyba konfigurace	Spustěte systém znovu. Pokud problém přetrvává i nadále, kontaktujte prodejce systému eBike Bosch.
422	Problém s připojením pohonné jednotky	Nechte zkontrolovat přípojky a připojení
423	Problém s připojením akumulátoru systému eBike	Nechte zkontrolovat přípojky a připojení
424	Chyba ve vzájemné komunikaci součástí	Nechte zkontrolovat přípojky a připojení



Kód	Příčina	Řešení
426	Interní chyba překročení času	Spustte systém znovu. Pokud problém přetrvává i nadále, kontaktujte prodejce systému eBike Bosch. V tomto poruchovém stavu není možné v menu základního nastavení zobrazit nebo nastavit obvod pneumatiky.
430	Vybitý interní akumulátor palubního počítače	Nabijte palubní počítač (v držáku nebo pomocí přípojky USB)
431	Nesprávná verze softwaru	Spustte systém znovu. Pokud problém přetrvává i nadále, kontaktujte prodejce systému eBike Bosch.
440	Interní chyba pohonné jednotky	Spustte systém znovu. Pokud problém přetrvává i nadále, kontaktujte prodejce systému eBike Bosch.
450	Interní chyba softwaru	Spustte systém znovu. Pokud problém přetrvává i nadále, kontaktujte prodejce systému eBike Bosch.
460	Chyba USB přípojky	Odpojte kabel z USB přípojky palubního počítače. Pokud problém přetrvává i nadále, kontaktujte prodejce systému eBike Bosch.
490	Interní chyba palubního počítače	Nechte palubní počítač zkontrolovat
500	Interní chyba pohonné jednotky	Spustte systém znovu. Pokud problém přetrvává i nadále, kontaktujte prodejce systému eBike Bosch.
502	Závada osvětlení jízdního kola	Zkontrolujte světlo a příslušné kabely. Spustte systém znovu. Pokud problém přetrvává i nadále, kontaktujte prodejce systému eBike Bosch.
503	Závada senzoru rychlosti	Spustte systém znovu. Pokud problém přetrvává i nadále, kontaktujte prodejce systému eBike Bosch.
510	Interní chyba senzoru	Spustte systém znovu. Pokud problém přetrvává i nadále, kontaktujte prodejce systému eBike Bosch.
511	Interní chyba pohonné jednotky	Spustte systém znovu. Pokud problém přetrvává i nadále, kontaktujte prodejce systému eBike Bosch.
530	Závada akumulátoru	Vypněte systém eBike, vyjměte akumulátor systému eBike a znovu ho nasadte. Spustte systém znovu. Pokud problém přetrvává i nadále, kontaktujte prodejce systému eBike Bosch.
531	Chyba konfigurace	Spustte systém znovu. Pokud problém přetrvává i nadále, kontaktujte prodejce systému eBike Bosch.
540	Nesprávná teplota	Systém eBike je mimo přípustný rozsah teploty. Vypněte systém eBike, abyste nechali pohonnou jednotku vychladnout nebo zahřát na přípustný rozsah teploty. Spustte systém znovu. Pokud problém přetrvává i nadále, kontaktujte prodejce systému eBike Bosch.
550	Byl rozpoznán nepřipustný spotřebič.	Odstraňte spotřebič. Spustte systém znovu. Pokud problém přetrvává i nadále, kontaktujte prodejce systému eBike Bosch.
580	Nesprávná verze softwaru	Spustte systém znovu. Pokud problém přetrvává i nadále, kontaktujte prodejce systému eBike Bosch.
591	Chyba oprávnění	Vypněte systém eBike. Vyjměte akumulátor a znovu ho nasadte. Spustte systém znovu. Pokud problém přetrvává i nadále, kontaktujte prodejce systému eBike Bosch.
592	Nekompatibilní komponenta	Použijte kompatibilní displej. Pokud problém přetrvává i nadále, kontaktujte prodejce systému eBike Bosch.
593	Chyba konfigurace	Spustte systém znovu. Pokud problém přetrvává i nadále, kontaktujte prodejce systému eBike Bosch.
595, 596	Komunikační chyba	Zkontrolujte kabely k převodovce a spusťte systém znovu. Pokud problém přetrvává i nadále, kontaktujte prodejce systému eBike Bosch.

Kód	Příčina	Řešení
602	Interní závada akumulátoru během nabíjení	Odpojte nabíječku od akumulátoru. Znovu spusťte systém eBike. Připojte nabíječku k akumulátoru. Pokud problém přetrvává i nadále, kontaktujte prodejce systému eBike Bosch.
602	Interní závada akumulátoru	Spusťte systém znovu. Pokud problém přetrvává i nadále, kontaktujte prodejce systému eBike Bosch.
603	Interní závada akumulátoru	Spusťte systém znovu. Pokud problém přetrvává i nadále, kontaktujte prodejce systému eBike Bosch.
605	Nesprávná teplota akumulátoru	Systém eBike je mimo přípustný rozsah teploty. Vypněte systém eBike, abyste nechali pohonnou jednotku vychladnout nebo zahřát na přípustný rozsah teploty. Spusťte systém znovu. Pokud problém přetrvává i nadále, kontaktujte prodejce systému eBike Bosch.
605	Nesprávná teplota akumulátoru během nabíjení	Odpojte nabíječku od akumulátoru. Nechte akumulátor vychladnout. Pokud problém přetrvává i nadále, kontaktujte prodejce systému eBike Bosch.
606	Externí závada akumulátoru	Zkontrolujte kabely. Spusťte systém znovu. Pokud problém přetrvává i nadále, kontaktujte prodejce systému eBike Bosch.
610	Chyba napětí akumulátoru	Spusťte systém znovu. Pokud problém přetrvává i nadále, kontaktujte prodejce systému eBike Bosch.
620	Závada nabíječky	Vyměňte nabíječku. Kontaktujte prodejce systému eBike Bosch.
640	Interní závada akumulátoru	Spusťte systém znovu. Pokud problém přetrvává i nadále, kontaktujte prodejce systému eBike Bosch.
655	Vícenásobná závada akumulátoru	Vypněte systém eBike. Vyjměte akumulátor a znovu ho nasad'te. Spusťte systém znovu. Pokud problém přetrvává i nadále, kontaktujte prodejce systému eBike Bosch.
656	Nesprávná verze softwaru	Kontaktujte prodejce systému eBike Bosch, aby provedl aktualizaci softwaru.
7xx	Závada převodovky	Postupujte podle návodu k obsluze od výrobce převodovky.
Žádný údaj	Interní chyba palubního počítače	Spusťte systém eBike znovu vypnutím a opětovným zapnutím.

## Údržba a servis

### Údržba a čištění

Žádné součásti včetně pohonné jednotky se nesmí ponořovat do vody nebo čistit tlakovou vodou.

K čištění palubního počítače používejte měkký hadr, navlhčený jen vodou. Nepoužívejte žádné čisticí prostředky.

Nechte minimálně jednou ročně provést technickou kontrolu systému eBike (mj. mechaniky, aktuálnosti systémového softwaru).

Navíc může výrobce nebo prodejce jízdního kola pro termín servisu uložit v systému počet ujetých kilometrů. V tom případě vám palubní počítač zobrazí potřebný servis pomocí ukazatele **f** „“.

Pro servis nebo opravy systému eBike se obraťte na autorizovaného prodejce jízdních kol.

### Zákaznická a poradenská služba

V případě otázek k systému eBike a jeho součástem se obraťte na autorizovaného prodejce jízdních kol.

Kontaktní údaje autorizovaných prodejců jízdních kol najdete na internetové stránce **www.bosch-ebike.com**

### Zpracování odpadů



Pohonnou jednotku, palubní počítač včetně ovládací jednotky, akumulátor, senzor rychlosti, příslušenství a obaly je třeba odevzdat k ekologické recyklaci.

Nevyhazujte eBike a jeho součásti do komunálního odpadu!

### Pouze pro země EU:



Podle evropské směrnice 2012/19/EU musejí být neupotřebitelná elektrická zařízení a podle evropské směrnice 2006/66/ES vadné nebo opotřebované akumulátory/baterie rozebrány shromážděny a dodány k opětovnému zhodnocení nepoškozujícím životní prostředí.

Již nepoužitelné akumulátory a palubní počítač odevzdejte autorizovanému prodejci jízdních kol.

**Změny vyhrazeny.**

## Bezpečnostné pokyny



**Prečítajte si všetky bezpečnostné pokyny a inštrukcie.** Nedodržanie bezpečnostných pokynov a inštrukcií môže spôsobiť zásah elektrickým prúdom, požiar a/alebo ťažké poranenia.

**Uschovajte všetky bezpečnostné pokyny a inštrukcie na budúce použitie.**

Pojem „akumulátor“ používaný v tomto návode na používanie sa vzťahuje, nezávisle od typu, rovnako na štandardné akumulátory (akumulátory s upevnením na ráme bicykla) a na akumulátory na batožinovom nosiči (akumulátory s upevnením na batožinovom nosiči).

► **Nenechajte sa rozptýľovať indikáciou palubného počítača.** Ak sa nekoncentrujete výlučne na cestnú premávku, riskujete, že sa stanete účastníkom nehody.

► **Prečítajte si a dodržiavajte bezpečnostné pokyny a inštrukcie vo všetkých návodoch na obsluhu systému eBike, ako aj návod na obsluhu vášho eBike.**

## Popis produktu a výkonu

### Používanie podľa určenia

Palubný počítač Purion je určený na riadenie systému eBike Bosch a na zobrazovanie údajov o jazde.

### Vyobrazené komponenty

Číslovanie vyobrazených komponentov sa vzťahuje na vyobrazenia na grafických stranách na začiatku návodu. Jednotlivé znázornenia v tomto návode na obsluhu sa môžu v závislosti od výbavy vášho eBike nepatrne líšiť.

- 1 Tlačidlo zap./vyp. palubného počítača
- 2 Tlačidlo pomoc pri presune „WALK“
- 3 Upevňovacia skrutka palubného počítača
- 4 Držiak palubného počítača
- 5 Tlačidlo zníženia podpory „-“
- 6 Tlačidlo zvýšenia podpory „+“
- 7 Displej
- 8 Ochranný kryt zdieľky USB
- 9 Diagnostická USB zásuvka (len na účely údržby)
- 10 Viečko priehradky na batérie

### Indikačné prvky palubného počítača

- a Indikácia tachometra
- b Zobrazenie jednotky km/h
- c Zobrazenie jednotky mph
- d Zobrazenie celkovej vzdialenosti „TOTAL“
- e Zobrazenie dojazdu „RANGE“
- f Zobrazenie servisu
- g Indikácia stavu nabitia akumulátora
- h Indikácia osvetlenia
- i Zobrazenie úrovne podpory/zobrazenie hodnôt
- j Zobrazenie trasy „TRIP“

### Technické údaje

Palubný počítač	Purion	
Vecné číslo		1 270 020 916/917
Batérie <sup>1)</sup>		2 x 1,5 V CR2016
Prevádzková teplota	°C	-5 ... +40
Skladovacia teplota	°C	-10 ... +50
Krytie <sup>2)</sup>		IP 54 (ochrana proti prachu a proti striekajúcej vode)
Hmotnosť cca	kg	0,1

1) Odporúčame používať batérie, ktoré ponúka firma Bosch. Môžete si ich zakúpiť u vášho predajcu bicyklov (číslo výrobku: 1 270 016 819).

2) pri zatvorenom kryte USB

Systém Bosch eBike používa FreeRTOS (pozri [www.freertos.org](http://www.freertos.org))

## Používanie

### Uvedenie do prevádzky

#### Predpoklady

Systém eBike sa môže aktivovať len vtedy, ak sú splnené nasledujúce predpoklady:

- Vložený je dostatočne nabitý akumulátor (pozri návod na používanie akumulátora).
- Snímač rýchlosti je správne zapojený (pozri návod na prevádzku hnacej jednotky).

#### Zapnutie/vypnutie eBike systému

Na **zapnutie** eBike systému máte nasledujúce možnosti:

- Pri vloženom akumulátore eBike stlačte tlačidlo zap./vyp. **1** palubného počítača.
- Stlačte tlačidlo zap./vyp. akumulátora eBike (pozri návod na používanie akumulátora).

Pohon sa aktivuje, hneď ako šliapnete do pedálov (okrem funkcie pomoci pri presune alebo úrovne podpory „OFF“). Výkon motora sa riadi podľa nastavenej úrovne podpory na palubnom počítači.

Ak v normálnej prevádzke prestanete šliapať do pedálov, alebo dosiahnete rýchlosť 25/45 km/h, podpora pomocou pohonu eBike sa vypne. Pohon sa aktivuje znova automaticky, hneď ako šliapnete do pedálov a rýchlosť je pod 25/45 km/h.

Na **vypnutie** systému eBike máte nasledujúce možnosti:

- Stlačte tlačidlo zap./vyp. **1** palubného počítača.
- Vypnite akumulátor eBike pomocou jeho tlačidla zap./vyp. (pozri návod na používanie akumulátora).



Ak eBike nie je v pohybe aspoň 1.0 minút a na palubnom počítači sa nestlačí žiadne tlačidlo, systém eBike sa automaticky vypne z dôvodu šetrenia energie.

**Upozornenie:** Systém eBike vždy vypnite, keď eBike odstavíte.

**Upozornenie:** Ak sú batérie palubného počítača vybité, váš eBike môžete napriek tomu zapnúť akumulátorom bicykla. Odporúča sa však interné batérie čo najskôr vymeniť, aby sa predišlo poškodeniam.

## Indikátory a nastavenia palubného počítača

### Symboly a ich významy

Symbol	Vysvetlenie
	krátko stlačenie tlačidla (kratšie ako 1 s)
	stredne dlhé stlačenie tlačidla (v rozmedzí 1 až 2,5 s)
	dlhé stlačenie tlačidla (dlhšie ako 2,5 s)

### Zásobovanie palubného počítača energiou

Palubný počítač je napájaný napätím dvomi gombíkovými článkami CR2016.

### Výmena batérií (pozri obrázok A)

Keď palubný počítač na displeji zobrazí „**LOW BAT**“, vyberte ho z riadičiek tak, že vyskrutkujete upevňovací skrutku **3** palubného počítača. Otvorte veko priehradky na batérie **10** vhodnou mincou, vyberte vybité batérie a vložte nové batérie typu CR 2016. Batérie odporúčané firmou Bosch si môžete zakúpiť u vášho predajcu bicyklov.

Pri vkladani batérií dávajte pozor na správne pólovanie.

Priehradku na batérie znova zatvorte a palubný počítač upevnite upevňovacou skrutkou **3** na riadidlá vášho eBike.

### Indikátor stavu nabitia akumulátora

Indikátor stavu nabitia akumulátora **g** zobrazuje stav nabitia akumulátora eBike. Stav nabitia akumulátora eBike sa môže odčítať tiež na LED-diódach na samotnom akumulátore.

Na indikátore **g** zodpovedá každý prúžok na symbole akumulátora približne 20 % kapacity:

 Akumulátor eBike je kompletne nabitý.

 Akumulátor eBike by sa mal dobiť.

 LED-diódy indikácie stavu nabitia akumulátora zhasnú. Kapacita pre podporu pohonu je spotrebovaná a podpora sa vypne. Zostávajúca kapacita sa využije na osvetlenie, indikácia bliká. Kapacita akumulátora eBike ešte postačuje približne na 2 hodiny osvetlenia bicykla.

## Zapnutie/vypnutie pomoci pri presune

Funkcia pomoc pri presune vám môže uľahčiť presun eBike. Rýchlosť v tejto funkcii závisí od zaradeného prevodového stupňa a môže dosahovať maximálne 6 km/h. Čím menší je zvolený prevodový stupeň, tým menšia je rýchlosť vo funkcii (pri plnom výkone).

► **Funkcia pomoc pri presune sa smie používať výlučne pri presune eBike.** Ak kolesá eBike nemajú pri použití pomoci pri presune kontakt s podkladom, hrozí nebezpečenstvo poranenia.

Na **aktivovanie** pomoci pri presune krátko stlačte  tlačidlo „**WALK**“ na vašom palubnom počítači. Po aktivovaní stlačte v priebehu 3 s tlačidlo „+“ a podržte ho stlačené. Zapne sa pohon eBike.

**Upozornenie:** Funkciu pomoci pri presune nemožno aktivovať v úrovni podpory „**OFF**“.

Pomoc pri presune sa **vypne**, hneď ako nastane jeden z nasledujúcich prípadov:

- Tlačidlo „+“ **6** uvoľníte,
- kolesá eBike sa zablokujú (napr. brzdami alebo nárazom na prekážku),
- rýchlosť prekročí 6 km/h.

**Upozornenie:** Pri niektorých systémoch sa môže pomoc pri presune spustiť priamo stlačením tlačidla „**WALK**“.



## Nastavenie úrovne podpory

Na palubnom počítači môžete nastaviť, ako intenzívne vás pohon eBike podporuje pri šliapaní. Úroveň podpory sa môže kedykoľvek, aj počas jazdy, zmeniť.



**Upozornenie:** V jednotlivých vyhotoveniach je možné, že je úroveň podpory nastavená vopred a nemôže sa meniť. Tiež je možné, že je k dispozícii na výber menej úrovni podpory, ako je tu uvedené.

Maximálne sú k dispozícii nasledujúce úrovne podpory:

- „**OFF**“: podpora motora je vypnutá, eBike sa môže pohybovať ako normálny bicykel len šliapaním do pedálov. Funkciu pomoci pri presune nemožno aktivovať na tejto úrovni pohonu.
- „**ECO**“: účinná podpora pri maximálnej efektívnosti, pre maximálny dojazd
- „**TOUR**“: rovnomerná podpora, pre jazdy s väčším dojazdom
- „**SPORT**“: intenzívna podpora, pre športovú jazdu na horských trasách ako aj v mestskej premávke
- „**TURBO**“: maximálna podpora až do vysokých frekvencií šliapania, pre športovú jazdu

Na **zvyšenie** úrovne podpory krátko stlačte  tlačidlo „+“ **6** na palubnom počítači dovtedy, kým sa neobjaví požadovaná úroveň podpory na displeji **i**, na **zniženie** krátko  tlačidlo „-“ **5**.

## Zapnutie/vypnutie osvetlenia bicykla

Vo vyhotovení, pri ktorom sa jazdné svetlo napája systémom eBike, sa môže stlačením  tlačidla „+“ zapnúť súčasne predné a zadné svetlo. Na vypnutie osvetlenia bicykla stlačte dlho  tlačidlo „+“.



Pri zapnutom svetle sa zobrazí symbol osvetlenia **h**.

Zapnutie a vypnutie osvetlenia bicykla nemá žiaden vplyv na podsvietenie displeja.



## Indikátory a nastavenia palubného počítača

### Indikácie rýchlosti a vzdialenosti

Na **indikácii tachometra a** sa stále zobrazuje aktuálna rýchlosť.

Na displeji **i** sa štandardne zobrazuje vždy posledné nastavenie. Opakovaným stredne dlhým stláčaním  tlačidla „-“ sa za sebou zobrazia jazdné trasy „TRIP“, celkový počet kilometrov „TOTAL“ a dojazd akumulátora „RANGE“. (Krátkym stlačením  tlačidla „-“ sa zníži úroveň podpory!)

Na vynulovanie jazdnej trasy „TRIP“ stlačte súčasne dlho  tlačidlo „+“ a „-“. Najprv sa objaví na displeji „RESET“. Keď obidve tlačidlá stláčate ďalej, zmení sa jazdná trasa „TRIP“ na „0“.

Zobrazené hodnoty kilometrov môžete zmeniť na míle tým, že tlačidlo „-“ podržíte stlačené  a krátko stlačíte tlačidlo zap./vyp. **1** .

Na účely údržby sa môže vyvolať zobrazenie verzií čiastkových systémov. Pri **vypnutí** systému stlačte súčasne tlačidlá „-“ a „+“ a potom aktivujte tlačidlo zap./vyp. **1**.

### Zobrazenie kódu chyby

Komponenty systému eBike sa nepretržite kontrolujú automaticky. Ak sa zistí chyba, na displeji tachometra sa zobrazí zodpovedajúci kód chyby **a**.

USB zásuvka je vyhradená na pripojenie diagnostického systému. USB nemá inú funkciu.

► **USB prípojka musí byť vždy kompletne zatvorená ochranným krytom 8.**

Akcia	Tlačidlá	Dĺžka trvania
Zapnutie palubného počítača		ľubovoľne
Vypnutie palubného počítača		ľubovoľne
Zvýšenie podpory	<b>+</b>	
Zníženie podpory	<b>-</b>	
Zobrazenie „TRIP“, „TOTAL“, „RANGE“, režimy podpory	<b>-</b>	
Zapnutie osvetlenia bicykla	<b>+</b>	
Vypnutie osvetlenia bicykla	<b>+</b>	
Vynulovanie jazdnej trasy	<b>- +</b>	
Aktivovanie pomoci pri presune	<b>WALK</b>	1. 
Použitie pomoci pri presune	<b>+</b>	2. ľubovoľne
Prestavenie z kilometrov na míle	<b>-</b>	1. Zastavenie
		2. 
Zobrazenie stavu verzie <sup>1)2)</sup>	<b>- +</b>	1. Zastavenie
		2. 

1) Systém eBike musí byť vypnutý.

2) Informácie sa zobrazujú ako pohyblivý text.

V závislosti od druhu chyby sa prípadne automaticky vypne pohon. Naďalej je však možná ďalšia jazda bez podpory pohonu. Pred ďalšou jazdou by sa mal eBike skontrolovať.

► **Všetky kontroly a opravy zverte výlučne autorizovanému predajcovi bicyklov.**

Kód	Príčina	Odstránenie
410	Jedno alebo viaceré tlačidlá palubného počítača sú zablokované.	Skontrolujte, či tlačidlá nie sú zaseknuté, napr. vniknutou nečistotou. Tlačidlá prípadne vyčistite.
414	Problém spojenia ovládacej jednotky	Nechajte prekontrolovať prípojky a spojenia
418	Jedno alebo viaceré tlačidlá ovládacej jednotky sú zablokované.	Skontrolujte, či tlačidlá nie sú zaseknuté, napr. vniknutou nečistotou. Tlačidlá prípadne vyčistite.
419	Chyba konfigurácie	Spustite systém znova. Ak problém pretrváva, kontaktujte vášho predajcu Bosch eBike.
422	Problém spojenia pohonnej jednotky	Nechajte prekontrolovať prípojky a spojenia
423	Problém spojenia akumulátora eBike	Nechajte prekontrolovať prípojky a spojenia
424	Vzájomná komunikačná chyba komponentov	Nechajte prekontrolovať prípojky a spojenia
426	Interná chyba prekročenia času	Spustite systém znova. Ak problém pretrváva, kontaktujte vášho predajcu Bosch eBike. V tomto chybovom stave nie je možné v základnom nastavení zobraziť a upraviť obvod kolesa.

Kód	Príčina	Odstránenie
430	Interný akumulátor palubného počítača je vybitý	Nabite palubný počítač (v držiaku alebo cez USB pripojenie)
431	Softvér – chyba verzie	Spustite systém znova. Ak problém pretrváva, kontaktujte vášho predajcu Bosch eBike.
440	Interná chyba pohonnej jednotky	Spustite systém znova. Ak problém pretrváva, kontaktujte vášho predajcu Bosch eBike.
450	Interná chyba softvéru	Spustite systém znova. Ak problém pretrváva, kontaktujte vášho predajcu Bosch eBike.
460	Chyba USB pripojenia	Odstraňte kábel z USB prípojky palubného počítača. Ak problém pretrváva, kontaktujte vášho predajcu Bosch eBike.
490	Interná chyba palubného počítača	Nechajte prekontrolovať palubný počítač
500	Interná chyba pohonnej jednotky	Spustite systém znova. Ak problém pretrváva, kontaktujte vášho predajcu Bosch eBike.
502	Chyba v osvetlení bicykla	Skontrolujte svetlo a príslušné káble. Spustite systém znova. Ak problém pretrváva, kontaktujte vášho predajcu Bosch eBike.
503	Chyba snímača rýchlosti	Spustite systém znova. Ak problém pretrváva, kontaktujte vášho predajcu Bosch eBike.
510	Interná chyba snímača	Spustite systém znova. Ak problém pretrváva, kontaktujte vášho predajcu Bosch eBike.
511	Interná chyba pohonnej jednotky	Spustite systém znova. Ak problém pretrváva, kontaktujte vášho predajcu Bosch eBike.
530	Chyba akumulátora	Vypnite eBike, vyberte akumulátor eBike a znova vložte akumulátor eBike. Spustite systém znova. Ak problém pretrváva, kontaktujte vášho predajcu Bosch eBike.
531	Chyba konfigurácie	Spustite systém znova. Ak problém pretrváva, kontaktujte vášho predajcu Bosch eBike.
540	Chyba teploty	eBike sa nachádza mimo prípustného teplotného rozsahu. Vypnite eBike systém, aby ste pohonnú jednotku nechali vychladieť alebo nahriať na prípustný rozsah teploty. Spustite systém znova. Ak problém pretrváva, kontaktujte vášho predajcu Bosch eBike.
550	Bol rozpoznán neprípustný spotrebič.	Odstraňte spotrebič. Spustite systém znova. Ak problém pretrváva, kontaktujte vášho predajcu Bosch eBike.
580	Softvér – chyba verzie	Spustite systém znova. Ak problém pretrváva, kontaktujte vášho predajcu Bosch eBike.
591	Chyba autentifikácie	Vypnite eBike systém. Vyberte akumulátor a znova ho vložte. Spustite systém znova. Ak problém pretrváva, kontaktujte vášho predajcu Bosch eBike.
592	Nekompatibilný komponent	Použite kompatibilný displej. Ak problém pretrváva, kontaktujte vášho predajcu Bosch eBike.
593	Chyba konfigurácie	Spustite systém znova. Ak problém pretrváva, kontaktujte vášho predajcu Bosch eBike.
595, 596	Chyba komunikácie	Skontrolujte kabeláž k prevodovke a systém znova naštartujte. Ak problém pretrváva, kontaktujte vášho predajcu Bosch eBike.
602	Interná chyba akumulátora počas nabíjania	Odpojte akumulátor od nabíjačky. Znova spustite eBike systém. Zapojte nabíjačku na akumulátor. Ak problém pretrváva, kontaktujte vášho predajcu Bosch eBike.
602	Interná chyba akumulátora	Spustite systém znova. Ak problém pretrváva, kontaktujte vášho predajcu Bosch eBike.

Kód	Príčina	Odstránenie
603	Interná chyba akumulátora	Spustite systém znova. Ak problém pretrváva, kontaktujte vášho predajcu Bosch eBike.
605	Chyba teploty akumulátora	eBike sa nachádza mimo prípustného teplotného rozsahu. Vypnite eBike systém, aby ste pohonnú jednotku nechali vychladieť alebo nahriať na prípustný rozsah teploty. Spustite systém znova. Ak problém pretrváva, kontaktujte vášho predajcu Bosch eBike.
605	Chyba teploty akumulátora počas nabíjania	Odpojte akumulátor od nabíjačky. Akumulátor nechajte vychladieť. Ak problém pretrváva, kontaktujte vášho predajcu Bosch eBike.
606	Externá chyba akumulátora	Skontrolujte zapojenie káblov. Spustite systém znova. Ak problém pretrváva, kontaktujte vášho predajcu Bosch eBike.
610	Chyba napätia akumulátora	Spustite systém znova. Ak problém pretrváva, kontaktujte vášho predajcu Bosch eBike.
620	Chyba nabíjačky	Vymeňte nabíjačku. Kontaktujte vášho predajcu Bosch eBike.
640	Interná chyba akumulátora	Spustite systém znova. Ak problém pretrváva, kontaktujte vášho predajcu Bosch eBike.
655	Hromadná chyba akumulátora	Vypnite eBike systém. Vyberte akumulátor a znova ho vložte. Spustite systém znova. Ak problém pretrváva, kontaktujte vášho predajcu Bosch eBike.
656	Softvér – chyba verzie	Kontaktujte vášho predajcu Bosch eBike, aby vykonal aktualizáciu softvéru.
7xx	Chyba prevodovky	Dodržiavajte návod na používanie výrobcu prevodovky.
Žiadne zobrazenie	Interná chyba palubného počítača	Znova spustite váš eBike systém vypnutím a opätovným zapnutím.

## Údržba a servis

### Údržba a čistenie

Žiadne komponenty vrátane pohonnej jednotky sa nesmú ponoriť do vody alebo čistiť vysokotlakovým čističom.

Na čistenie vášho palubného počítača použite mäkkú, len vodou navlhčenú utierku. Nepoužívajte čistiace prostriedky.

Zabezpečte vašu sústavu eBike technickou kontrolou minimálne raz ročne (o. i. mechaniku, aktuálnosť systémového softvéru).

Navyše môže výrobca alebo predajca bicykla nastaviť pre termín servisu dosiahnutý jazdný výkon. V takomto prípade vám palubný počítač oznámi termín servisu ako **f „“**.

Na účely servisu a opráv eBike sa obráťte na autorizovaného predajcu bicyklov.

### Servisné stredisko a poradenstvo pri používaní

Ak máte akékoľvek otázky ohľadom systému eBike a jeho komponentov, obráťte sa na autorizovaného predajcu bicyklov.

Kontaktné údaje autorizovaných predajcov bicyklov nájdete na internetovej stránke **www.bosch-ebike.com**

### Likvidácia



Pohonná jednotka, palubný počítač vrát. ovládacej jednotky, akumulátor, snímač rýchlosti, príslušenstvo a obaly by sa mali odovzdať na ekologickú recykliáciu.

Nikdy neodhadzujte eBike a jeho komponenty do komunálneho odpadu!

### Len pre krajiny EÚ:



Podľa Európskej smernice 2012/19/EÚ sa musia nepoužiteľné ručné elektrické spotrebiče a podľa európskej smernice 2006/66/ES sa musia poškodené alebo opotrebované akumulátory/batérie zbierať separovane a treba ich dávať na recykliáciu zodpovedajúcu ochrane životného prostredia.

Odovzdajte, prosím, už nepoužiteľné akumulátory a palubný počítač u autorizovaného predajcu bicyklov.

### Zmeny vyhradené.

## Biztonsági előírások



**Olvassa el valamennyi biztonsági előírást és utasítást.** A biztonsági előírások és utasítások betartásának elmulasztása áramütéshez, tűzhöz és/vagy súlyos sérülésekhez vezethet.

### Őrizz meg a jövőbeli használatra is valamennyi biztonsági előírást és utasítást.

Az ebben az Üzemeltetési útmutatóban használt „akkumulátor” fogalom a méretektől függetlenül mind a standard-akkumulátorokra (a kerékpár vázára felszerelt tartóra rögzített akkumulátorok), mind a csomagtartó-akkumulátorokra (a csomagtartóba szerelt tartóra rögzített akkumulátorok) vonatkozik.

► **Ne hagyja, hogy a fedélzeti computer kijelzése elvonja a figyelmét.** Ha nem kizárólag a közlekedésre összpontosítja a figyelmét, megnöveli a baleseti kockázatot.

► **Olvassa el és vegye figyelembe az eBike rendszer összes üzemeltetési útmutatójában és eBike-ja üzemeltetési útmutatójában található biztonsági előírásokat és utasításokat.**

## A termék és alkalmazási lehetőségeinek leírása

### Rendeltetésszerű használat

A Purion fedélzeti computer a Bosch eBike rendszer vezérlésére és a menetadatok megjelenítésére szolgál.

### Az ábrázolásra kerülő komponensek

Az ábrázolt alkatrészek számozása az útmutató elején található, ábrákat tartalmazó oldalakon található ábrákra vonatkozik. A jelen üzemeltetési útmutató egyes ábrái az eBike felszereléstől függetlenül a tényleges adottságtól csekély mértékben eltérhetnek.

- 1 Fedélzeti számítógép be-/kikapcsoló gomb
- 2 „WALK” tolási segítség gomb
- 3 fedélzeti computer rögzítőcsavarja
- 4 Fedélzeti számítógép tartó
- 5 Támogatás csökkentő gomb „-”
- 6 Támogatás növelő gomb „+”
- 7 Kijelző
- 8 Az USB-csatlakozó védősapkája
- 9 USB diagnosztikai aljzat (csak karbantartás céljára)
- 10 Az elemtartó fedele

### Fedélzeti számítógép kijelző elemek

- a Sebességmérő kijelző
- b Kijelzés km/h egységgel
- c Kijelzés mph egységgel
- d Teljes távolság kijelzése „TOTAL”
- e Hatótávolság kijelzése „RANGE”
- f Szerviz kijelzése
- g Akkumulátor feltöltési szintjelző display
- h Világítás kijelzése
- i A támogatási szint kijelzése/érték kijelzése
- j Szakasz kijelzése „TRIP”

### Műszaki adatok

Fedélzeti számítógép		Purion
Cikkszám		1 270 020 916/917
Elemek <sup>1)</sup>		2 x 1,5 V CR2016
Üzemi hőmérséklet	°C	-5 ... +40
Tárolási hőmérséklet	°C	-10 ... +50
Védelmi osztály <sup>2)</sup>		IP 54 (por és fröccsenő víz ellen védett kivétel)
Súly, kb.	kg	0,1

1) Ajánlott a Bosch által kínált akkumulátorok használata. Ezeket beszerezheti kerékpár-kereskedőjétől (cikkszám: 1 270 016 819).

2) zárt USB-fedéllel

A Bosch eBike-rendszer FreeRTOS-t használ (lásd [www.freertos.org](http://www.freertos.org))

## Üzemeltetés

### Üzembevétele

#### Előfeltételek

- Az eBike rendszert csak a következő feltételek teljesülése esetén lehet aktiválni:
- Elegendő mértékben feltöltött akkumulátor van behelyezve (lásd az akkumulátor üzemeltetési útmutatóját).
  - A sebességérzékelő helyesen van csatlakoztatva (lásd a meghajtóegység üzemeltetési útmutatóját).

#### Az eBike-rendszer be- és kikapcsolása

Az eBike-rendszer **bekapcsolásához** a következő lehetőségek állnak rendelkezésre:

- Behelyezett eBike akku esetén nyomja meg a fedélzeti computer **1** be-/kikapcsoló gombját.
- Nyomja meg az eBike akkumulátor be-/kikapcsoló gombját (lásd az akkumulátor üzemeltetési útmutatóját).

A hajtómű aktiválódik, mielőtt Ön rá lép a pedálra (kivéve a tolási segítség funkció esetén, illetve „OFF” támogatási szintnél). A motorteljesítmény a fedélzeti computeren beállított támogatási szintnek megfelelően kerül meghatározásra.



Mihelyt normális üzemben abbahagyja a pedál hajtását, vagy mihelyt eléri a 25/45 km/ó sebességet, az eBike-hajtómű által nyújtott támogatás kikapcsolásra kerül. A hajtómű ismét automatikusan aktiválásra kerül, mielőtt Ön ismét rá lép a pedálra és a sebesség 25/45 km/ó alatt van.

Az eBike-rendszer **kikapcsolásához** a következő lehetőségek állnak rendelkezésre:

- Nyomja meg a fedélzeti számítógép **1** be-/kikapcsoló gombját.
- Kapcsolja ki a az akku be-/kikapcsoló gombjával az eBike-akkumulátorát (lásd az akkumulátor Üzemeltetési útmutatóját).



Ha az eBike kb. 10 percig nem mozog és a fedélzeti számítógépen egy gombot sem nyomnak le, akkor az eBike rendszer energiatakarékossági okokból automatikusan kikapcsol.

**Megjegyzés:** Mindig kapcsolja ki az eBike rendszert, ha az eBike-ot leállítja.

**Megjegyzés:** Ha a fedélzeti computer elemei kimerülnek, az eBike-ját ennek ellenére a kerékpár akkujánál bekapcsolhatja. Ajánlott azonban a károsodások elkerülése érdekében a belső elemeket mielőbb kicserélni.

## A fedélzeti számítógép kijelzései és beállításai

### Szimbólumok és magyarázatuk

Jel	Magyarázat
	rövid gombnyomás (1 másodpercnél rövidebb ideig)
	középhosszú gombnyomás (1 és 2,5 másodperc között)
	hosszú gombnyomás (2,5 másodpercnél hosszabb ideig)

### A fedélzeti számítógép energiaellátása

A fedélzeti computert két CR2016 gombelem táplálja.

#### Elemcsere (lásd az „A” ábrát)

Ha a fedélzeti computer kijelzőjén „LOW BAT” jelenik meg, vegye le a kormányról a fedélzeti computert a fedélzeti computer 3 rögzítőcsavarjának kicsavarásával. Megfelelő érme segítségével nyissa fel a 10 elemtartó rekesz fedelét, vegye ki az elhasznált elemet, és helyezzen be új CR 2016 típusú elemeket. A Bosch által ajánlott elemeket kerékpár-kereskedőjénél beszerezheti.

Az elemek behelyezésekor ügyeljen a helyes polarításra.

Zárja be az elemtartó rekeszt, majd rögzítse a fedélzeti computert a 3 rögzítőcsavarral az eBike kormányára.

### Akkumulátor feltöltési szintjelző display

A g akku töltési szint kijelző az eBike akku töltési állapotát mutatja. Az eBike akku töltési szintjét a magán az eBike akkumulátoron található LED-ekről is le lehet olvasni.

A g kijelzőn az akkumulátor jelében minden egyes sáv körülbelül a kapacitás 20 %-ának felel meg:

 Az eBike-akkumulátor teljesen fel van töltve.

 Az eBike-akkumulátort utána kell tölteni.

 A töltési szint kijelző LED-jei az akkumulátoron kialakítottak. A hajtómű támogatásához szükséges kapacitás elfogyott, és a támogatás most finom átmenettel lekapcsolásra kerül. A megmaradt kapacitást a rendszer most a lámpák rendelkezésére bocsátja, a kijelző villog.

Az eBike akkumulátor kapacitása a kerékpárlámpák fényének fenntartására még körülbelül 2 órára elég.

### Tolási segítség ki-/bekapcsolása

A tolási segítség funkció megkönnyítheti a kerékpár tolását. A sebesség ennél a funkciónál a bekapcsolt fokozattól függ és maximum 6 km/h lehet. A tolási segítség funkció használatakor minél alacsonyabb a kiválasztott fokozat, annál kisebb a sebesség (teljes teljesítmény mellett).

► **A tolási segítség funkciót csak az eBike tolása esetén szabad használni.** Ha az eBike kerekei a tolási segítség funkció használata során nem érintkeznek a talajjal, sérülésveszély áll fenn.

A tolási segítség **aktiválásához** nyomja meg röviden  a „WALK” gombot a fedélzeti computeren. Aktiválás után 3 másodpercen belül nyomja meg a „+” gombot, és tartsa nyomva. Az eBike hajtóműve bekapcsol.

**Megjegyzés:** A tolássegítő az „OFF” támogatási fokozatban nem kapcsolható be.

A tolási segítség **kikapcsolásra** kerül, ha a következő események egyike bekövetkezik:

- Engedje el a „+” gombot,
- ha az eBike kerekei leblokkolnak (például fékezés miatt, vagy ha nekiment egy akadálnak),
- ha a sebesség túllépi a 6 km/órát.

**Megjegyzés:** Bizonyos rendszereknél a tolási segítség a „WALK” gomb megnyomásával közvetlenül indítható.



## A támogatási szint beállítása

A fedélzeti computeren be lehet állítani, hogy az eBike-hajtómű mennyire támogassa Önt a pedálozás során. A támogatási szintet bármikor, menet közben is, meg lehet változtatni.



**Megjegyzés:** Egyedi kiviteleknl az is előfordul, hogy a támogatási szint előre be van állítva, és nem lehet megváltoztatni. Az is lehetséges, hogy az itt megadottnál kevesebb támogatási szint áll rendelkezésre.

Legfeljebb a következő támogatási szintek állnak rendelkezésre:

- „**OFF**”: a motortámogatás ki van kapcsolva, az eBike-ot egy szokványos kerékpárhoz hasonlóan csak pedálzással lehet mozgatni. A tolássegítő ebben a támogatási fokozatban nem kapcsolható be.
- „**ECO**”: maximális hatásfokú effektív támogatás a maximális hatótávolsághoz
- „**TOUR**”: egyenletes támogatás, hosszabb túrákhoz
- „**SPORT**”: erőteljes támogatás, sportos hajtáshoz hegyes-völgyes útvonalakon és a városi közlekedésben
- „**TURBO**”: maximális támogatás magas lépésfrekvenciákig, sportos hajtáshoz

A támogatási szint **növeléséhez** nyomja meg röviden a  „+” 6 gombot a fedélzeti computeren, majd ismétlje addig, míg az i kijelzőn a kívánt támogatási szint megjelenik; a **csökkentéshez** pedig röviden  nyomja meg az „-” 5 gombot.

## A kerékpárlámpák be- és kikapcsolása



Amely kivitelnl a világítást az eBike rendszer táplálja, a  „+” gomb közepesen hosszú ideig tartó megnyomásával egyszerre bekapcsolható az első és hátsó lámpa. A kerékpár-világítás kikapcsolásához nyomja meg hosszan a  „+” gombot. A lámpák bekapcsolt állapotát a **h** világítási ikon jelzi.

A kerékpárlámpák be- és kikapcsolása nincs befolyással a kijelzők háttérvilágítására.



## A fedélzeti számítógép kijelzései és beállításai

### Sebesség- és távolságmjelzések

A **sebességmérő kijelzője** a mindig az aktuális sebességet jelzi.

Az i kijelzőn alapesetben mindig a legutóbbi beállítás jelenik meg. A  „-” gomb ismételt, közepesen hosszú ideig tartó megnyomásával egymás után megjelenik a „**TRIP**” megtett út, az „**TOTAL**” összes kilométer, és „**RANGE**” az akku hátralévő kapacitása. (A  „-” gomb rövid megnyomásával a támogatási szint csökken!)









A megtett út („**TRIP**”) visszaállításához egyidejűleg nyomja meg hosszan a  „+” és „-” gombot. A kijelzőn először „**RESET**” jelenik meg. Ha a két gombot tovább nyomja, a „**TRIP**” megtett út „0” állásra áll.

A megjelenített értékeket kilométerről mérföldre átalálthatja a „-” gomb nyomva tartásával  és a be-/kikapcsoló gomb **1** rövid megnyomásával .

Karbantartás céljából a részrendszerek verziószáma lekérdezhető. A rendszer **kikapcsolt** állapotban nyomja meg egyidejűleg a „-”, valamint „+” gombot, majd működtesse az **1** be-/kikapcsoló gombot.

Az USB-ajzat a diagnosztikai rendszerek csatlakoztatására szolgál. Az USB-ajzatnak más funkciója nincs.

► **Az USB-csatlakozót a 8 védősapkával mindig teljesen le kell zárni.**

Művelet	Gombok	Időtartam
fedélzeti computer bekapcsolása		Tetszés szerint
fedélzeti computer kikapcsolása		Tetszés szerint
Támogatás növelése	<b>+</b>	
Támogatás csökkentése	<b>-</b>	
„ <b>TRIP</b> ” kijelzés, „ <b>TOTAL</b> ”, „ <b>RANGE</b> ”, támogató módok	<b>-</b>	
Kerékpár világításának bekapcsolása	<b>+</b>	
Kerékpár világításának kikapcsolása	<b>+</b>	
Megtett út visszaállítása	<b>- +</b>	
Tolási segítség aktiválása	<b>WALK</b>	1. 
Tolási segítség kivezetése	<b>+</b>	2. Tetszés szerint
Átállítás kilométerről mérföldre	<b>-</b>	1. megállás
		2. 
Verziók lekérdezése <sup>1)2)</sup>	<b>- +</b>	1. megállás
		2. 

1) Az eBike rendszernek kikapcsolt állapotban kell lennie.

2) Az információk folyó szöveggként jelennek meg.

## Hibakód kijelzés

Az eBike rendszer komponensei folyamatosan automatikusan felülvizsgálatra kerülnek. Egy hiba érzékelése esetén az a tachométer kijelzőn megjelenik a megfelelő hibakód.

A hiba fajtájától függően a hajtómű szükség esetén automatikusan lekapcsolásra kerül. A kerékpárral a hajtómű segítségével azonban mindig tovább lehet haladni. A további utazások előtt az eBike-ot ellenőrizni kell.

► **Minden javítással kizárólag egy erre feljogosított kerékpár-kereskedőt bízson meg.**

Kód	A hiba oka	Elhárítás módja
410	A fedélzeti számítógép egy vagy több gombja leblokkolt.	Ellenőrizze, hogy gombok be vannak-e ékelődve, ez például a szennyeződés következményeként léphet fel. Szükség esetén tisztítsa meg a gombokat.
414	Összekötetési probléma a kezelőegységgel	Ellenőriztesse a csatlakozásokat és összeköttetéseket
418	A kezelőegység egy vagy több gombja leblokkolt.	Ellenőrizze, hogy gombok be vannak-e ékelődve, ez például a szennyeződés következményeként léphet fel. Szükség esetén tisztítsa meg a gombokat.
419	Konfigurációs hiba	Indítsa újra a rendszert. Ha a probléma továbbra is fennáll, lépjen kapcsolatba a Bosch eBike-kereskedőjével.
422	Összekötetési probléma a hajtóegységgel	Ellenőriztesse a csatlakozásokat és összeköttetéseket
423	Összekötetési probléma az eBike-akkumulátorral	Ellenőriztesse a csatlakozásokat és összeköttetéseket
424	Kommunikációs hiba a komponensek között	Ellenőriztesse a csatlakozásokat és összeköttetéseket
426	Belső időtúllépési hiba	Indítsa újra a rendszert. Ha a probléma továbbra is fennáll, lépjen kapcsolatba a Bosch eBike-kereskedőjével. Ilyen hiba felléptekor az alapbeállítások menüben nem lehet a kerék kerületét megjeleníteni vagy beállítani.
430	A fedélzeti számítógép belső akkumulátora kimerült	Töltse fel a fedélzeti számítógépet (a tartóban vagy az USB-csatlakozón keresztül)
431	Szoftver változat hiba	Indítsa újra a rendszert. Ha a probléma továbbra is fennáll, lépjen kapcsolatba a Bosch eBike-kereskedőjével.
440	Belső hiba a hajtóegységben	Indítsa újra a rendszert. Ha a probléma továbbra is fennáll, lépjen kapcsolatba a Bosch eBike-kereskedőjével.
450	Belső szoftver-hiba	Indítsa újra a rendszert. Ha a probléma továbbra is fennáll, lépjen kapcsolatba a Bosch eBike-kereskedőjével.
460	Hiba az USB-csatlakozónál	Húzza ki a kábelt a fedélzeti computer USB-csatlakozójából. Ha a probléma továbbra is fennáll, lépjen kapcsolatba a Bosch eBike-kereskedőjével.
490	A fedélzeti számítógép belső hibája	Ellenőriztesse a fedélzeti számítógépet
500	Belső hiba a hajtóegységben	Indítsa újra a rendszert. Ha a probléma továbbra is fennáll, lépjen kapcsolatba a Bosch eBike-kereskedőjével.
502	Hiba a kerékpárlámpákban	Ellenőrizze a lámpákat és a hozzátartozó vezetékeket. Indítsa újra a rendszert. Ha a probléma továbbra is fennáll, lépjen kapcsolatba a Bosch eBike-kereskedőjével.
503	Hiba a sebesség érzékelőben	Indítsa újra a rendszert. Ha a probléma továbbra is fennáll, lépjen kapcsolatba a Bosch eBike-kereskedőjével.
510	Belső érzékelő hiba	Indítsa újra a rendszert. Ha a probléma továbbra is fennáll, lépjen kapcsolatba a Bosch eBike-kereskedőjével.
511	Belső hiba a hajtóegységben	Indítsa újra a rendszert. Ha a probléma továbbra is fennáll, lépjen kapcsolatba a Bosch eBike-kereskedőjével.

Kód	A hiba oka	Elhárítás módja
530	Akkumulátor hiba	Kapcsolja ki az eBike-ot, vegye ki belőle, majd ismét tegye bele vissza az eBike-akkumulátort. Indítsa újra a rendszert. Ha a probléma továbbra is fennáll, lépjen kapcsolatba a Bosch eBike-kereskedőjével.
531	Konfigurációs hiba	Indítsa újra a rendszert. Ha a probléma továbbra is fennáll, lépjen kapcsolatba a Bosch eBike-kereskedőjével.
540	Hőmérséklethiba	Az eBike a megengedett hőmérséklet tartományon kívül van. Kapcsolja ki az eBike-rendszert, hogy a hajtóegység lehűljön, illetve felmelegedjen annyira, hogy belül legyen a megengedett hőmérséklet tartományon. Indítsa újra a rendszert. Ha a probléma továbbra is fennáll, lépjen kapcsolatba a Bosch eBike-kereskedőjével.
550	A rendszer egy nem megengedett fogyasztót ismert fel.	Távolítsa el a fogyasztót. Indítsa újra a rendszert. Ha a probléma továbbra is fennáll, lépjen kapcsolatba a Bosch eBike-kereskedőjével.
580	Szoftver változat hiba	Indítsa újra a rendszert. Ha a probléma továbbra is fennáll, lépjen kapcsolatba a Bosch eBike-kereskedőjével.
591	Hitelesítési hiba	Kapcsolja ki az eBike-rendszert. Vegye ki, majd tegye be ismét az akkumulátort. Indítsa újra a rendszert. Ha a probléma továbbra is fennáll, lépjen kapcsolatba a Bosch eBike-kereskedőjével.
592	Nem kompatibilis alkatrész	Szereljen fel kompatibilis kijelzőt. Ha a probléma továbbra is fennáll, lépjen kapcsolatba a Bosch eBike-kereskedőjével.
593	Konfigurációs hiba	Indítsa újra a rendszert. Ha a probléma továbbra is fennáll, lépjen kapcsolatba a Bosch eBike-kereskedőjével.
595, 596	Kommunikációs hiba	Ellenőrizze a meghajtás kábelezését, majd indítsa újra a rendszert. Ha a probléma továbbra is fennáll, lépjen kapcsolatba a Bosch eBike-kereskedőjével.
602	Belső akkumulátor-hiba a töltési folyamat közben	Válassza le a töltőkészüléket az akkumulátorról. Indítsa újra az eBike-rendszert. Tegye fel a töltőkészüléket az akkumulátorra. Ha a probléma továbbra is fennáll, lépjen kapcsolatba a Bosch eBike-kereskedőjével.
602	Belső akkumulátor-hiba	Indítsa újra a rendszert. Ha a probléma továbbra is fennáll, lépjen kapcsolatba a Bosch eBike-kereskedőjével.
603	Belső akkumulátor-hiba	Indítsa újra a rendszert. Ha a probléma továbbra is fennáll, lépjen kapcsolatba a Bosch eBike-kereskedőjével.
605	Akkumulátor hőmérséklet hiba	Az eBike a megengedett hőmérséklet tartományon kívül van. Kapcsolja ki az eBike-rendszert, hogy a hajtóegység lehűljön, illetve felmelegedjen annyira, hogy belül legyen a megengedett hőmérséklet tartományon. Indítsa újra a rendszert. Ha a probléma továbbra is fennáll, lépjen kapcsolatba a Bosch eBike-kereskedőjével.
605	Akkumulátor hőmérséklet hiba a töltési folyamat során	Válassza le a töltőkészüléket az akkumulátorról. Hagyja az akkumulátort lehűlni. Ha a probléma továbbra is fennáll, lépjen kapcsolatba a Bosch eBike-kereskedőjével.
606	Külső akkumulátor hiba	Ellenőrizze a vezetékeket. Indítsa újra a rendszert. Ha a probléma továbbra is fennáll, lépjen kapcsolatba a Bosch eBike-kereskedőjével.
610	Akkumulátor feszültség hiba	Indítsa újra a rendszert. Ha a probléma továbbra is fennáll, lépjen kapcsolatba a Bosch eBike-kereskedőjével.
620	Töltőkészülék hiba	Cserélje ki a töltőkészüléket. Lépjen kapcsolatba a Bosch eBike-kereskedőjével.
640	Belső akkumulátor-hiba	Indítsa újra a rendszert. Ha a probléma továbbra is fennáll, lépjen kapcsolatba a Bosch eBike-kereskedőjével.

Kód	A hiba oka	Elhárítás módja
655	Többszörös akkumulátor hiba	Kapcsolja ki az eBike-rendszert. Vegye ki, majd tegye be ismét az akkumulátort. Indítsa újra a rendszert. Ha a probléma továbbra is fennáll, lépjen kapcsolatba a Bosch eBike-kereskedőjével.
656	Szoftver változat hiba	Lépjen kapcsolatba a Bosch eBike-kereskedőjével, hogy az aktualizálja a szoftvert.
7xx	Meghajtáshiba	Tartsa be a váltó gyártója által mellékelte használati útmutatóban foglaltakat.
Nincs kijelzés	A fedélzeti számítógép belső hibája	Kapcsolja ki, majd kapcsolja ismét be és indítsa ezzel újra az eBike-rendszert.

## Karbantartás és szerviz

### Karbantartás és tisztítás

A komponenseket, beleértve a hajtóegységet is, nem szabad vízbe meríteni vagy nagynyomású tisztítóval tisztítani.

A fedélzeti computer tisztításához használjon puha, vízzel be nedvesített rongyot. Tisztítószert ne használjon.

eBike rendszerét legalább évente egyszer ellenőriztesse (pl. a mechanikát, a rendszerszoftver frissítését).

A kerékpár gyártója vagy a kereskedő a szerviz időpontjaként a rendszerben megadhat egy adott futásteljesítményt is. Ebben az esetben a fedélzeti computer a szerviz esedékességét az **f** „” megjelenítésével jelzi.

Az eBike szervizeléséhez vagy javításához kérjük forduljon egy feljogosított kerékpár kereskedőhöz.

### Vevőszolgálat és használati tanácsadás

Ha az eBike-rendszerrel és komponenseivel kapcsolatban kérdései vannak, forduljon egy feljogosított kerékpár kereskedőhöz.

A feljogosított kerékpár kereskedők kapcsolatfelvételi adatait a [www.bosch-ebike.com](http://www.bosch-ebike.com) honlapon találhatók

### Hulladékkezelés



A hajtóegységet, a fedélzeti számítógépet a kezelőegységgel együtt, az akkumulátort, a sebesség érzékelőt, a tartozékokat és a csomagolást a környezetvédelmi szempontoknak megfelelően kell újrafelhasználásra leadni.

Ne dobja az eBike-ot és komponenseit a háztartási szemétkébe!

### Csak az EU-tagországok számára:



Az elhasznált villamos és elektronikus berendezésekre vonatkozó 2012/19/EU európai irányelvnek és az elromlott vagy elhasznált akkumulátorokra/elemekre vonatkozó 2006/66/EK európai irányelvnek megfelelően a már nem használható akkumulátorokat/elemeket külön össze kell gyűjteni és a környezetvédelmi szempontoknak megfelelően kell újrafelhasználásra leadni.

A már nem használható akkumulátorokat és fedélzeti számítógépeket kérjük adja le egy feljogosított kerékpár kereskedőnek.

### A változtatások joga fenntartva.

## Instrucțiuni privind siguranța și protecția muncii



**Citiți toate instrucțiunile și indicațiile privind siguranța.** Nerespectarea instrucțiunilor și indicațiilor privind siguranța poate provoca electrocutare, incendiu și/sau răniri grave.

**Păstrați în bune condiții toate instrucțiunile și indicațiile privind siguranța în vederea consultării viitoare.**

Termenul de „acumulator” utilizat în prezentele instrucțiuni de folosire se referă în aceeași măsură la acumulatori standard, indiferent de forma lor constructivă (acumulatori cu suport pe cadrul de bicicletă) cât și la acumulatori pentru portbagaj (acumulatori cu suport în portbagaj).

### ► Nu vă lăsați distrași de afișajul computerului de bord.

Dacă nu vă concentrați exclusiv asupra traficului rutier, riscați să fiți implicați într-un accident.

### ► Citiți și respectați instrucțiunile și indicațiile privind siguranța din instrucțiunile de folosire ale sistemului eBike cât și cele din instrucțiunile de folosire ale eBike-ului.

## Descrierea produsului și a performanțelor

### Utilizare conform destinației

Computerul de bord Purion este prevăzut pentru comandarea unui sistem eBike Bosch și pentru afișarea datelor călătoriei.

### Elemente componente

Numerotarea componentelor ilustrate se referă la schițele de pe paginile grafice de la începutul instrucțiunilor.

Schițele din prezentele instrucțiuni de folosire se pot abate, într-o mică măsură, în funcție de echiparea eBike-ului dumneavoastră, de la situația reală a acestuia.

- 1 Tastă pornit/oprit computer de bord
- 2 Tastă Ajutor de împingere „WALK”
- 3 Șurub de fixare computer de bord
- 4 Suport computer de bord
- 5 „-“ Tastă Micșorare asistență
- 6 „+“ Tastă Creștere asistență
- 7 Display
- 8 Capac de protecție mufă USB
- 9 Port diagnoză USB (numai pentru întreținere)
- 10 Capac compartiment baterie

### Elemente afișaj computer de bord

- a Afișaj tahometru
- b Indicator unități km/h
- c Indicator unități m/h
- d Indicator distanță totală „TOTAL”
- e Indicator distanță maximă „RANGE”
- f Indicator Service
- g Indicator nivel de încărcare acumulator
- h Indicator iluminare
- i Indicator nivel asistență/afișaj valori
- j Indicator rută „TRIP”

### Date tehnice

Computer de bord	Purion	
Număr de identificare		1 270 020 916/917
Baterii <sup>1)</sup>		2 x 1,5 V CR2016
Temperatură de lucru	°C	-5 ... +40
Temperatură de depozitare	°C	-10 ... +50
Tip de protecție <sup>2)</sup>		IP 54 (protejat împotriva prafului și a stropilor de apă)
Greutate, aprox.	kg	0,1

1) Recomandăm utilizarea bateriilor oferite de Bosch. Acestea pot fi achiziționate de la distribuitorul bicicletei dumneavoastră (număr de identificare: 1 270 016 819).

2) cu capacul USB închis

Sistemul eBike Bosch folosește FreeRTOS (vezi [www.freertos.org](http://www.freertos.org))

## Funcționare

### Punere în funcțiune

#### Condiții necesare

Sistemul eBike poate fi activat numai dacă sunt îndeplinite următoarele condiții necesare:

- Este introdus un acumulator suficient încărcat (vezi instrucțiunile de folosire ale acumulatorului).
- Senzorul de viteză este racordat corect (vezi Instrucțiunile de folosire ale unității de propulsie).

#### Pornirea/oprirea sistemului eBike

Pentru **pornirea** sistemului eBike aveți următoarele posibilități:

- Cu acumulatorul introdus în eBike, apăsați tasta pornit/oprit **1** a computerului de bord.
- Apăsați tasta pornit/oprit a acumulatorului eBike (vezi instrucțiunile de folosire ale acumulatorului).

Propulsia este activată imediat ce apăsați pedala (cu excepția cazului din funcția de Ajutor împingere sau în nivelul de asistență „OFF”). Puterea motorului este reglată în funcție de nivelul de asistență setat la computerul de bord.

Imediat ce ați abandonat modul de funcționare normală, ați călcat pedala, sau ați atins viteza de 25/45 km/h, asistarea tracțiunii eBike este dezactivată. Tracțiunea asistată se reactivează automat, imediat ce călcați pedala și viteza este sub 25/45 km/h.

Pentru **oprirea** sistemului eBike aveți următoarele posibilități:

- Apăsăți tasta pornit/oprit **1** a computerului de bord.
- Acționați tasta pornit-oprit a acumulatorului eBike în poziția oprit (vezi instrucțiunile de folosire ale acumulatorului).



Dacă timp de aprox. 10 min eBike-ul nu este mișcat și nu este apăsată nicio tastă la computerul de bord, pentru economisirea energiei, sistemul eBike se deconectează automat.

**Indicație:** Deconectați întotdeauna sistemul eBike, atunci când parcați eBike-ul.

**Indicație:** Dacă bateriile computerului de bord sunt descărcate, puteți porni totuși eBike-ul cu acumulatorul bicicletei. Se recomandă însă să se schimbe cât mai repede bateriile interne pentru a evita eventualele defecțiuni.

## Afișaje și setări ale computerului de bord

### Simboluri și semnificația acestora

Simbol	Explicație
	apăsare scurtă tastă (mai puțin de 1 secundă)
	apăsare medie tastă (între 1 secundă și 2,5 secunde)
	apăsare îndelungată tastă (mai mult de 2,5 secunde)

### Alimentarea cu energie a computerului de bord

Computerul de bord este alimentat de la două baterii rotunde CR2016.

### Schimbarea bateriilor (vezi figura A)

Când computerul de bord „LOW BAT” afișează pe display, demontați computerul de bord de la ghidon, deșurubând șurubul de fixare **3** al computerului de bord. Deschideți capacul compartimentului de baterii **10** cu o monedă potrivită, extrageți bateriile consumate și introduceți baterii noi de tipul CR 2016. Puteți achiziționa baterii recomandate de Bosch de la distribuitorul bicicletei dumneavoastră.

La introducerea bateriilor respectați polaritatea indicată.

Închideți compartimentul de baterii și fixați computerul de bord pe ghidonul eBike-ului cu șurubul de fixare **3**.

### Indicator nivel de încărcare acumulator

Indicatorul nivelului de încărcare a acumulatorului **g** arată starea de încărcare a acumulatorului eBike. Nivelul de încărcare a acumulatorului eBike poate fi dedus de asemenea și din citirea LED-urilor acumulatorului.

Pe afișajul **g**, fiecare bară a simbolului de acumulator corespunde unui procent de aprox. 20 % din capacitate:



Acumulatorul eBike este complet încărcat.



Acumulatorul eBike trebuie reîncărcat.



LED-urile indicatorului nivelului de încărcare a acumulatorului de la acumulator se sting. Capacitatea necesară susținerii propulsiei este consumată iar asistarea este oprită lent. Capacitatea rămasă este pusă la dispoziție pentru iluminarea bicicletei, indicatorul clipește.

Capacitatea acumulatorului eBike mai ajunge numai pentru aprox. 2 ore de iluminare a bicicletei.

### Activare/dezactivare Ajutor de împingere

Ajutorul de împingere vă poate ușura împingerea eBike-ului. În această funcție, viteza depinde de treapta selectată în cutia de viteze și poate atinge maximum 6 km/h. Cu cât este mai mică treapta selectată, cu atât va fi mai mică viteza în funcția Ajutor de împingere (la puterea maximă a motorului).

► **Funcția Ajutor de împingere poate fi utilizată numai pentru împingerea eBike-ului.** Dacă în timpul utilizării Ajutorului de împingere roțile eBike-ului nu fac contact cu solul, există pericol de rănire.

Pentru **activarea** Ajutorului de împingere apăsați scurt  tasta „WALK” la computerul de bord. În interval de 3 s după activare, apăsați tasta „+” și mențineți-o apăsată. Propulsia eBike se activează.

**Indicație:** Ajutorul de împingere nu poate fi activat în nivelul de asistență „OFF”.

Ajutorul de împingere se **dezactivează**, imediat ce se produce unul din următoarele evenimente:

- Eliberați tasta „+” **6**,
- roțile eBike-ului se blochează (de ex. prin frânare sau impactul cu un obstacol),
- se depășește viteza de 6 km/h.

**Indicație:** La unele sisteme, Ajutorul de împingere poate fi pornit direct prin apăsarea tastei „WALK”.

## Reglarea nivelului de asistență la pedalarie

Puteți regla la computerul de bord, nivelul de asistență la pedalarie oferit de unitatea de propulsie eBike. Nivelul de asistență poate fi modificat oricând, și în timpul călătoriei.

**Indicație:** La unele modele, este posibil ca nivelul de asistență să fie reglat preliminar și să nu poată fi modificat. Este de asemenea posibil ca să fie disponibile mai puține niveluri de asistență decât cele specificate aici.

Sunt disponibile maximum următoarele niveluri de asistență:

- „**OFF**“: Asistarea pedalariei de către motor este oprită, eBike-ul se poate deplasa ca o bicicletă obișnuită, prin pedalarie. Ajutorul de împingere nu poate fi activat în acest nivel de asistență.
- „**ECO**“: Asistare efectivă cu eficiență maximă, pentru o autonomie maximă
- „**TOUR**“: Asistare uniformă, pentru tururi cu autonomie mare
- „**SPORT**“: Asistare puternică, pentru tururi sportive pe trasee montane cât și în traficul rutier
- „**TURBO**“: Asistare maximă până la frecvențe mari de pedalarie, pentru tururi sportive

Pentru **creșterea** nivelului de asistență, apăsați scurt tasta „+“ **6** la computerul de bord și de câte ori este necesar până nivelul de asistență dorit va apărea pe afișajul **i**, pentru **scădere** apăsați scurt tasta „-“ **5**.

## Se conectează/deconectează iluminarea bicicletei

La modelul la care luminile de rulare sunt alimentate de sistemul eBike, prin apăsarea de durată medie a tastei „+“ se pot aprinde și stinge simultan, lampa față și lampa spate. Pentru stingerea luminilor de rulare apăsați-o îndelung tasta „+“. Când lămpile sunt aprinse, va fi afișat simbolul de iluminare **h**.

Conectarea/deconectarea iluminării bicicletei nu influențează iluminarea de fundal a display-ului.

## Afișaje și setări ale computerului de bord

### Indicatoare de viteză și distanță

Pe **afișajul tahometru a** apare întotdeauna viteza curentă.

Pe afișajul **i** va apărea în mod standard întotdeauna ultima setare efectuată. Prin apăsare medie repetată a tastei „-“ vor apărea consecutiv ruta „**TRIP**“, kilometrajul total „**TOTAL**“ și distanța maximă care poate fi parcursă cu acumulatorul „**RANGE**“ încărcat. (nivelul de asistență poate fi coborât prin scurta apăsare a tastei „-“ t!)

Pentru resetarea rutei „**TRIP**“ apăsați la fel de îndelung tastele „+“ și „-“. În continuare pe display apare „**RESET**“. Dacă veți continua să apăsați ambele taste, ruta „**TRIP**“ va fi repusă la „**0**“.

Puteți transforma valorile afișate din kilometri în mile, ținând apăsată tasta „-“ și apăsând scurt tasta pornit/oprit **1** . În scopuri de mentenanță, pot fi accesate versiuni mai noi ale sistemelor de piese. Cu sistemul **deconectat** apăsați simultan tastele „-“ și „+“ și acționați apoi tasta pornit/oprit **1**.

Portul USB este rezervat pentru racordarea sistemelor de diagnostic. În rest, portul USB nu mai are nicio altă funcție.

### ► Portul USB trebuie să fie întotdeauna închis complet cu capacul de protecție 8.

Acțiune	Taste	Durata
Conectarea computerului de bord		opțional
Deconectarea computerului de bord		opțional
Creșterea nivelului de asistență	+	
Scăderea nivelului de asistență	-	
Afișaj „ <b>TRIP</b> “, „ <b>TOTAL</b> “, „ <b>RANGE</b> “, moduri de asistență la pedalarie	-	
Aprinderea luminilor de rulare	+	
Stingerea luminilor de rulare	+	
Resetarea rutei	- +	
Activare Ajutor de împingere	<b>WALK (TUR)</b>	1.
Execuție Ajutor de împingere	+	2. opțional
Transformare kilometri în mile	- 	1. ține 2.
Accesare versiuni mai noi <sup>1)2)</sup>	- + 	1. ține 2.

1) Sistemul eBike trebuie să fie deconectat.

2) Informațiile sunt afișate ca secvențe de text.



### Indicator Cod de eroare

Componentele sistemului eBike sunt verificate automat în mod permanent. Dacă se constată o eroare, pe afișajul tahometru apare codul de eroare respectiv **a**.

În funcție de tipul de eroare, propulsia va fi eventual deconectată. Dar continuarea cursei fără propulsie asistată este posibilă în orice moment. eBike-ul va trebuie verificat înaintea altor curse.

► **Permiteți executarea reparațiilor numai de către un distribuitor autorizat de biciclete.**

Cod	Cauză	Remediere
410	Una sau mai multe taste ale computerului de bord sunt blocate.	Verificați dacă tastele nu sunt înțepenite, de ex. din cauza pătrunderii murdăriei. Curățați tastele, dacă este cazul.
414	Probleme de conexiune la unitatea de comandă	Verificați racordurile și conexiunile
418	Una sau mai multe taste ale unității de comandă sunt blocate.	Verificați dacă tastele nu sunt înțepenite, de ex. din cauza pătrunderii murdăriei. Curățați tastele, dacă este cazul.
419	Eroare de configurare	Restartați sistemul. Dacă problema persistă, contactați distribuitorul eBike Bosch.
422	Problemă de conexiune la unitatea de propulsie	Verificați racordurile și conexiunile
423	Problemă de conexiune a acumulatorului eBike	Verificați racordurile și conexiunile
424	Eroare de comunicare între componente	Verificați racordurile și conexiunile
426	Eroare internă timeout (de depășire a timpului)	Restartați sistemul. Dacă problema persistă, contactați distribuitorul eBike Bosch. În acest caz de eroare nu este posibilă afișarea sau adaptarea mărimii anvelopelor în meniul Setări de bază.
430	Acumulatorul intern al computerului de bord este descărcat	Încărcați computerul de bord (în suport sau prin portul USB)
431	Eroare versiune software	Restartați sistemul. Dacă problema persistă, contactați distribuitorul eBike Bosch.
440	Eroare internă a unității de propulsie	Restartați sistemul. Dacă problema persistă, contactați distribuitorul eBike Bosch.
450	Eroare internă de software	Restartați sistemul. Dacă problema persistă, contactați distribuitorul eBike Bosch.
460	Eroare la conexiunea USB	Scoateți cablul din portul USB al computerului de bord. Dacă problema persistă, contactați distribuitorul eBike Bosch.
490	Eroare internă a computerului de bord	Dați la verificat computerul de bord
500	Eroare internă a unității de propulsie	Restartați sistemul. Dacă problema persistă, contactați distribuitorul eBike Bosch.
502	Eroare de iluminare a bicicletei	Verificați luminile și cablajul. Restartați sistemul. Dacă problema persistă, contactați distribuitorul eBike Bosch.
503	Eroare a senzorului de viteză	Restartați sistemul. Dacă problema persistă, contactați distribuitorul eBike Bosch.
510	Eroare internă a senzorului	Restartați sistemul. Dacă problema persistă, contactați distribuitorul eBike Bosch.
511	Eroare internă a unității de propulsie	Restartați sistemul. Dacă problema persistă, contactați distribuitorul eBike Bosch.
530	Eroare acumulator	Deconectați eBike, scoateți acumulatorul eBike și reintroduceți-l din nou. Restartați sistemul. Dacă problema persistă, contactați distribuitorul eBike Bosch.

Cod	Cauză	Remediere
531	Eroare de configurare	Restartați sistemul. Dacă problema persistă, contactați distribuitorul eBike Bosch.
540	Eroare de temperatură	eBike se află în afara domeniului temperaturilor admise. Deconectați sistemul eBike pentru a lăsa unitatea de propulsie să se răcească sau să se încălzească până când va reveni în domeniul temperaturilor admise. Restartați sistemul. Dacă problema persistă, contactați distribuitorul eBike Bosch.
550	A fost detectat un consumator neautorizat.	Îndepărtați consumatorul. Restartați sistemul. Dacă problema persistă, contactați distribuitorul eBike Bosch.
580	Eroare versiune software	Restartați sistemul. Dacă problema persistă, contactați distribuitorul eBike Bosch.
591	Eroare de autentificare	Deconectați sistemul eBike. Scoateți acumulatorul și reintroduceți-l. Restartați sistemul. Dacă problema persistă, contactați distribuitorul eBike Bosch.
592	Componentă incompatibilă	Montați un display compatibil. Dacă problema persistă, contactați distribuitorul eBike Bosch.
593	Eroare de configurare	Restartați sistemul. Dacă problema persistă, contactați distribuitorul eBike Bosch.
595, 596	Eroare de comunicare	Verificați cablajul la transmisie și restartați sistemul. Dacă problema persistă, contactați distribuitorul eBike Bosch.
602	Eroare internă a acumulatorului în timpul procesului de încărcare	Decuplați încărcătorul de la acumulator. Restartați sistemul eBike. Racordați încărcătorul la acumulator. Dacă problema persistă, contactați distribuitorul eBike Bosch.
602	Eroare internă acumulator	Restartați sistemul. Dacă problema persistă, contactați distribuitorul eBike Bosch.
603	Eroare internă acumulator	Restartați sistemul. Dacă problema persistă, contactați distribuitorul eBike Bosch.
605	Eroare de temperatură acumulator	eBike se află în afara domeniului temperaturilor admise. Deconectați sistemul eBike pentru a lăsa unitatea de propulsie să se răcească sau să se încălzească până când va reveni în domeniul temperaturilor admise. Restartați sistemul. Dacă problema persistă, contactați distribuitorul eBike Bosch.
605	Eroare de temperatură acumulator în timpul procesului de încărcare	Decuplați încărcătorul de la acumulator. Lăsați acumulatorul să se răcească. Dacă problema persistă, contactați distribuitorul eBike Bosch.
606	Eroare externă acumulator	Verificați cablajul. Restartați sistemul. Dacă problema persistă, contactați distribuitorul eBike Bosch.
610	Eroare tensiune acumulator	Restartați sistemul. Dacă problema persistă, contactați distribuitorul eBike Bosch.
620	Eroare încărcător	Înlocuiți încărcătorul. Contactați distribuitorul eBike Bosch.
640	Eroare internă acumulator	Restartați sistemul. Dacă problema persistă, contactați distribuitorul eBike Bosch.
655	Eroare multiplă acumulator	Deconectați sistemul eBike. Scoateți acumulatorul și reintroduceți-l. Restartați sistemul. Dacă problema persistă, contactați distribuitorul eBike Bosch.
656	Eroare versiune software	Contactați distribuitorul eBike Bosch, pentru a vă face o actualizare de software.
7xx	Eroare transmisie	Respectați instrucțiunile de folosire ale producătorului transmisiei.
Niciun afișaj	Eroare internă a computerului de bord	Restartați sistemul eBike prin deconectare și reconectare.

## Întreținere și service

### Întreținere și curățare

Nu este permisă cufundarea în apă sau curățarea cu mașina de curățat cu înaltă presiune a componentelor, inclusiv a unității de propulsie.

Pentru curățarea computerului de bord folosiți o lavetă moale, umezită numai în apă. Nu folosiți detergenți.

Verificați tehnic cel puțin odată pe an sistemul eBike (d.p.v. mecanic, actualizare software sistem).

În plus, producătorul sau distribuitorul autorizat al bicicletei poate stabili în sistem un interval de service în funcție de kilometraj. În acest caz computerul de bord va indica scadența intervalului de service afișând mesajul **f** „🔧”.

Pentru service sau reparații la eBike, adresați-vă unui distribuitor autorizat de biciclete.

### Asistență clienți și consultanță privind utilizarea

Pentru răspunsuri la întrebări privind sistemul eBike și componentele sale, adresați-vă unui distribuitor autorizat de biciclete.

Date de contact ale distribuitorilor autorizați de biciclete găsiți pe pagina de internet **www.Bosch-ebike.com**

### Eliminare



Unitatea de propulsie, computerul de bord incl. unitatea de comandă, acumulatorul, senzorul de viteză, accesorii și ambalajele trebuie direcționate către o stație de reciclare ecologică.

Nu aruncați eBikes-urile și componentele acestora în gunoii menajer!

### Numai pentru țările UE:



Conform Directivei Europene 2012/19/UE privind echipamentele electrice scoase din uz și conform Directivei Europene 2006/66/CE acumulatorii/bateriile defecte sau consumate trebuie colectate selectiv și direcționate către stație de reciclare ecologică.

Predați acumulatorii și computerele de bord scoase din uz unui distribuitor autorizat de biciclete.

**Sub rezerva modificărilor.**

## Указания за безопасна работа



Прочетете всички указания за безопасна работа и за ползване. Пропуски при спазването на указанията за безопасност, както и на указанията за ползване, могат да предизвикат токов удар, пожар и/или тежки травми.

### Съхранявайте указанията за безопасност и за работа със системата за ползване в бъдеще.

Използваният в това ръководство за експлоатация термин „акумулаторна батерия“ се отнася както до стандартни акумулаторни батерии (акумулаторни батерии със захващащ механизъм за рамата на велосипеда), така и за акумулаторни батерии за багажника (с механизъм за захващане към багажника).

► **Не отклонявайте вниманието си от дисплея на бордовия компютър.** Ако не сте съсредоточили вниманието си върху движението, рискувате да бъдете въввлечени в пътно-транспортно произшествие.

► **Прочетете и спазвайте инструкциите за безопасност и указанията във всички ръководства за експлоатация на eBike системата, както и в ръководството за експлоатация на Вашия eBike.**

## Описание на продукта и възможностите му

### Предназначение на уреда

Бордовият компютър Purion е предназначен за управление на Bosch eBike системата и показване на информации за пътуването.

### Изобразени елементи

Номерирането на изобразените компоненти се отнася до фигурите на графичните страници в началото на ръководството.

В зависимост от оборудването на Вашия eBike отделни изображения в това ръководство за експлоатация може да се различават незначително от действителните дадености.

- 1 Бутон за включване и изключване на бордовия компютър
- 2 Бутон помощ при бутане „WALK“
- 3 Скрепителен винт на бордовия компютър
- 4 Скоба за захващане на бордовия компютър
- 5 Бутон увеличение на степента на подпомагането „-“
- 6 Бутон намаляване на степента на подпомагането „+“
- 7 Дисплей
- 8 Предпазна капачка на куплунга USB
- 9 USB порт за диагностика (само за целите на поддръжка)
- 10 Капак на гнездото за батерии

### Изобразявани елементи на бордовия компютър

- a Тахометър
- b Индикация в km/h
- c Индикация в trph
- d Индикация на общото разстояние „TOTAL“
- e Индикация на радиуса на действие „RANGE“
- f Индикация за сервизиране
- g Индикатор за акумулаторната батерия
- h Символ осветление
- i Индикация за ниво за помощ/стойност
- j Индикация за отсечка „TRIP“

### Технически данни

Бордов компютър	Purion	
Каталожен номер		1 270 020 916/917
Батерии <sup>1)</sup>		2 x 1,5 V CR2016
Работен температурен диапазон	°C	-5 ... +40
Температурен диапазон за съхраняване	°C	-10 ... +50
Степен на защита <sup>2)</sup>		IP 54 (защитен от проникване на прах и на вода при напръскване)
Маса, припл.	kg	0,1

1) Ние препоръчваме да се използват предлаганите от Bosch батерии. Те могат да се доставят от Вашия дистрибутор на велосипеди (каталожен номер: 1 270 016 819).

2) при затворена USB капачка

Системата eBike на Бош използва FreeRTOS (вижте [www.freertos.org](http://www.freertos.org))

## Работа с уреда

### Пускане в експлоатация

#### Системни изисквания

Системата eBike може да се активира само ако са изпълнени следните предпоставки:

- Поставена е достатъчно заредена акумулаторна батерия (вижте ръководството за експлоатация на акумулаторната батерия).
- Датчикът за скорост е свързан правилно (вижте ръководството за експлоатация на задвижващия блок).

#### Включване и изключване на системата eBike

За **включване** на системата eBike разполагате със следните възможности:

- При поставена акумулаторна батерия на eBike натиснете бутона за вкл./изкл. **1** на бордовия компютър.
- Натиснете бутона за вкл./изкл. на акумулаторната батерия на eBike (вижте ръководството за експлоатация на акумулаторната батерия).

Задвижването се включва, когато завъртите педалите (с изключение на функцията помощ при бутане или в нивото на подпомагане „OFF“). Мощността на двигателя се регулира от настроеното в бордовия компютър ниво на подпомагане. Когато по време на движение спрете да въртите педалите или когато достигнете скорост 25/45 km/h, подпомагането от задвижването на eBike се изключва. Задвижването се включва автоматично, когато започнете да въртите педалите отново или когато скоростта падне под 25/45 km/h.

За **изключване** на системата eBike имате следните възможности:

- Натиснете бутон за включване и изключване **1** на бордовия компютър.
- Изключете акумулаторната батерия eBike от нейния пусков прекъсвач (вижте ръководството за експлоатация на акумулаторната батерия).

Ако eBike не се движи приблизително 10 min и няма натиснат бутон на бордовия компютър, системата eBike се изключва автоматично с цел спестяване на енергия.

**Упътване:** Изключвайте винаги eBike системата, когато оставяте eBike.

**Упътване:** Ако батериите на бордовия компютър са празни, Вие въпреки това можете да включите Вашия eBike от акумулатора на велосипеда. Препоръчва се, да смените вътрешните батерии веднага щом е възможно, за да избегнете повреда.

## Показания и настройки на бордовия компютър

### Символи и тяхното значение

Символ	Обяснение
	кратко натискане на бутон (по-малко от 1 секунда)
	средно натискане на бутон (между 1 секунда и 2,5 секунди)
	дълго натискане на бутон (по-дълго от 2,5 секунди)

### Електрическо захранване на бордовия компютър

Бордовият компютър се захранва от две микро батерии CR2016.

### Смяна на батериите (вижте фиг. А)

Ако бордовият компютър показва „LOW BAT“ на дисплея, свалете бордовия компютър от кормилото като развийте скрепителния винт **3** на бордовия компютър. Отворете с подходяща монета капачката на гнездото за акумулаторните батерии **10**, извадете изтощените батерии и поставете новите батерии тип CR 2016. Препоръчваните от Bosch батерии можете да получите при вашия дистрибутор на велосипеди.

При поставяне на батериите внимавайте за правилната им полярност.

Затворете гнездото за акумулаторните батерии и монтирайте на кормилото на Вашия eBike бордовия компютър със скрепителния винт **3**.

### Индикатор за акумулаторната батерия

Индикаторът **g** показва степента на зареденост на акумулаторната батерия на eBike. Степента на зареденост на акумулаторната батерия на eBike може също така да бъде отчетена и от светодиодните индикатори на самата батерия.

На индикатора **g** всеки елемент на символа съответства прил. на 20 % капацитет:

- Акумулаторната батерия на eBike е заредена напълно.
- Акумулаторната батерия на eBike трябва да се зареди.
- Светодиодите на индикатора не светят. Капацитетът за помощното задвижване е изразходван и задвижването е изключено плавно. Останалият капацитет се запазва за осветлението, индикаторът мига. Капацитетът на акумулаторната батерия на eBike ще стигне за още прил. 2 часа осветление на велосипеда.

### Включване/изключване на помощ при бутане

Помощта при бутане улеснява бутането на eBike. Скоростта при тази функция зависи от включената предавка и може да достигне максимално 6 km/h. Колкото по-ниска е предавката, толкова по-малка е скоростта при функцията помощ при бутане (при пълна мощност).

► **Функцията помощ при бутане трябва да се използва само при бутане на eBike.** Ако при ползване на функцията помощ при бутане колелата на велосипеда не контактуват със земята, съществува опасност от нараняване.

За **активиране** на помощта при бутане натиснете кратко бутон „WALK“ на Вашия бордов компютър. След активирането натиснете в рамките на 3 секунди бутон „+“ и го задръжте натиснат. Двигателят на eBike се включва.

**Упътване:** Помощта при бутане не може да се активира в ниво на подпомагане „OFF“.

Помощта при бутане се **изключва**, ако бъде изпълнено едно от следните условия:

- Пуснете бутон „+“ **6**;
- колелата на eBike се блокират (напр. при задействане на спирачките или при сблъсък с препятствие);
- скоростта надхвърли 6 km/h;

**Упътване:** При някои системи помощта при бутане може да се стартира директно чрез натискане на бутон „WALK“.



## Настройване на нивото на подпомагане

С помощта на бордовия компютър можете да настроите до каква степен двигателя на eBike да Ви помага. Степента на подпомагане може да бъде променена по всяко време, също и по време на движение.



**Упътване:** В отделни изпълнения е възможно степента на подпомагане да е предварително зададена и да не може да се променя. Възможно е също и да се предлагат по-малък брой степени на подпомагане от посочените в това ръководство.

Налични са най-много следните нива на подпомагане:

- „**OFF**“: помощта от двигателя е изключена, eBike може да се кара като обикновен велосипед чрез въртене на педалите. Помощта при бутане не може да се активира в това ниво на подпомагане.
- „**ECO**“: осезаемо подпомагане с максимална ефективност, за максимален пробег
- „**TOUR**“: равномерно подпомагане, за обиколки с голям пробег
- „**SPORT**“: интензивно подпомагане, за спортно каране по хълмисти терени, както и за придвижване в града
- „**TURBO**“: максимално подпомагане, включително и при бързо въртене на педалите, за спортно каране

За **повишаване** на нивото за подпомагане натиснете кратко  бутон „+“ **6** на бордовия компютър и толкова често, докато желаното ниво за подпомагане се появи в индикацията **i**, за **намаляване** кратко  бутон „-“ **5**.

## Включване и изключване на осветлението на велосипеда

В изпълнението, при което осветлението се осигурява от eBike системата, чрез средно натискане  на бутон „+“ могат да се включат едновременно предната и задната светлина. За изключване на осветлението на велосипеда натиснете продължително  бутон „+“.



При включено осветление се изобразява символът **h**.

Включването и изключването на осветлението на велосипеда нямат връзка с осветлението на дисплея на бордовия компютър.



## Показания и настройки на бордовия компютър

### Указатели за скоростта и разстоянието

В полето **тахометър a** се показва винаги текущата скорост.

В индикацията **i** стандартно се показва винаги последната настройка. Чрез повторно средно натискане  на бутон „-“ се показват едно след друго пътната отсечка „TRIP“, общият пробег „TOTAL“ и радиусът на действие на акумулаторната батерия „RANGE“. (Чрез кратковременно натискане  на бутон „-“ се намалява степента на ниво на подпомагане!)

За нулиране на пътната отсечка „TRIP“ натиснете едновременно продължително  бутоните „+“ и „-“. Най-напред на дисплея се появява „RESET“. Ако продължите да натискате двата бутона, пътната отсечка „TRIP“ се поставя на „0“.

Вие можете да пренастроите показваните стойности от километри на мили, като задържите натиснат бутон „-“  и натиснете кратко бутон за вкл./изкл. **1** .

С цел поддръжка могат да се извикват версиите на подсистемите. При **изключена** система натиснете едновременно бутоните „-“ и „+“ и след това задействайте бутон за вкл./изкл. **1**.

USB портът за диагностика е предназначен за свързване на системи за диагностика. USB портът няма други функции.

► **USB портът трябва винаги да е затворен с предпазната капачка 8.**

Действие	Бутони	Продължителност
Включване на бордовия компютър		произволна
Изключване на бордовия компютър		произволна
Повишаване на нивото на подпомагане	<b>+</b>	
Понижаване на нивото на подпомагане	<b>-</b>	
Индикация на режимите на подпомагане „TRIP“, „TOTAL“, „RANGE“	<b>-</b>	
Включване на осветлението на велосипеда	<b>+</b>	
Изключване на осветлението на велосипеда	<b>+</b>	
Нулиране на изминатото разстояние	<b>- +</b>	
Активиране на помощта при бутане	<b>WALK</b>	1. 
Изпълнение на помощта при бутане	<b>+</b>	2. произволна
Пренастройване от километри на мили	<b>-</b> 	1. запазване 2. 
Проверка на версиите <sup>1)2)</sup>	<b>- +</b> 	1. запазване 2. 

1) eBike системата трябва да е изключена.

2) Информацията се показва като бягаш надпис.

## Изобразявани кодове за грешка

Елементите на системата eBike се проверяват постоянно автоматично. Ако бъде установена грешка, съответният код на грешка се изписва в полето на тахометъра **a**.

В зависимост от вида на грешката е възможно автоматичното изключване на задвижването. Продължаването на

пътуването без помощта на задвижването обаче е възможно винаги. Преди следващи пътувания eBike трябва да бъде прегледана.

► **Възложете всички ремонти да се извършват от оторизиран сервиз за велосипеди.**

Код	Причина	Отстраняване
410	Един или повече бутони на бордовия компютър са блокирани.	Проверете дали бутони са блокирани, напр. вследствие на замърсявания. При необходимост почистете бутоните.
414	Комуникационен проблем на модула за управление	Проверете връзките и съединенията
418	Един или повече бутони на модула за управление са блокирани.	Проверете дали бутони са блокирани, напр. вследствие на замърсявания. При необходимост почистете бутоните.
419	Грешка в конфигурацията	Рестартирайте системата. Ако проблемът остане, се свържете с Вашия търговец на Бош eBike.
422	Комуникационен проблем на модула за задвижване	Проверете връзките и съединенията
423	Комуникационен проблем на акумулаторната батерия на eBike	Проверете връзките и съединенията
424	Комуникационен проблем между модулите на системата	Проверете връзките и съединенията
426	постоянна вътрешна грешка	Рестартирайте системата. Ако проблемът остане, се свържете с Вашия търговец на Бош eBike. В това неизправно състояние е невъзможно да се покаже или коригира обиколката на гумата в менюто за основни настройки.
430	вътрешната акумулаторна батерия на бордовия компютър е изтощена	Заредете бордовия компютър (поставете го на стойката или чрез USB-интерфейса)
431	грешка във версията на софтуера	Рестартирайте системата. Ако проблемът остане, се свържете с Вашия търговец на Бош eBike.
440	вътрешна грешка на задвижващия модул	Рестартирайте системата. Ако проблемът остане, се свържете с Вашия търговец на Бош eBike.
450	софтуерна грешка	Рестартирайте системата. Ако проблемът остане, се свържете с Вашия търговец на Бош eBike.
460	Грешка в USB порта	Отстранете кабела от USB порта на бордовия компютър. Ако проблемът остане, се свържете с Вашия търговец на Бош eBike.
490	вътрешна грешка на бордовия компютър	занесете бордовия компютър за проверка в оторизиран сервиз
500	вътрешна грешка на задвижващия модул	Рестартирайте системата. Ако проблемът остане, се свържете с Вашия търговец на Бош eBike.
502	грешка в осветлението на велосипеда	Проверете осветлението и захранващите кабели. Рестартирайте системата. Ако проблемът остане, се свържете с Вашия търговец на Бош eBike.
503	грешка в сензора за скорост	Рестартирайте системата. Ако проблемът остане, се свържете с Вашия търговец на Бош eBike.
510	вътрешна грешка на сензора	Рестартирайте системата. Ако проблемът остане, се свържете с Вашия търговец на Бош eBike.
511	вътрешна грешка на задвижващия модул	Рестартирайте системата. Ако проблемът остане, се свържете с Вашия търговец на Бош eBike.

Код	Причина	Отстраняване
530	грешка в акумулаторната батерия	Изключете системата eVike, извадете акумулаторната батерия и я поставете отново. Рестартирайте системата. Ако проблемът остане, се свържете с Вашия търговец на Бош eVike.
531	Грешка в конфигурацията	Рестартирайте системата. Ако проблемът остане, се свържете с Вашия търговец на Бош eVike.
540	проблем с температурата	Системата eVike е извън допустимия температурен диапазон. Изключете eVike и изчакайте задвижващият модул да се загрее или да се охлади до допустимия температурен диапазон. Рестартирайте системата. Ако проблемът остане, се свържете с Вашия търговец на Бош eVike.
550	установен е недопустим консуматор.	Изключете консуматора. Рестартирайте системата. Ако проблемът остане, се свържете с Вашия търговец на Бош eVike.
580	грешка във версията на софтуера	Рестартирайте системата. Ако проблемът остане, се свържете с Вашия търговец на Бош eVike.
591	Грешка при идентификация	Изключете системата eVike. Извадете акумулаторната батерия и я поставете отново. Рестартирайте системата. Ако проблемът остане, се свържете с Вашия търговец на Бош eVike.
592	Съвместими компоненти	Използвайте съвместим дисплей. Ако проблемът остане, се свържете с Вашия търговец на Бош eVike.
593	Грешка в конфигурацията	Рестартирайте системата. Ако проблемът остане, се свържете с Вашия търговец на Бош eVike.
595, 596	Комуникационна грешка	Проверете окабеляването към редуктора и стартирайте отново системата. Ако проблемът остане, се свържете с Вашия търговец на Бош eVike.
602	вътрешна грешка в акумулаторната батерия по време на зареждане	Изключете зарядното устройство от акумулаторната батерия. Стартирайте отново системата eVike. Включете зарядното устройство. Ако проблемът остане, се свържете с Вашия търговец на Бош eVike.
602	вътрешна грешка на акумулаторната батерия	Рестартирайте системата. Ако проблемът остане, се свържете с Вашия търговец на Бош eVike.
603	вътрешна грешка на акумулаторната батерия	Рестартирайте системата. Ако проблемът остане, се свържете с Вашия търговец на Бош eVike.
605	Температурна грешка на акумулаторната батерия	Системата eVike е извън допустимия температурен диапазон. Изключете eVike и изчакайте задвижващият модул да се загрее или да се охлади до допустимия температурен диапазон. Рестартирайте системата. Ако проблемът остане, се свържете с Вашия търговец на Бош eVike.
605	Температурна грешка на акумулаторната батерия по време на зареждане	Изключете зарядното устройство от акумулаторната батерия. Изчакайте акумулаторната батерия да се охлади. Ако проблемът остане, се свържете с Вашия търговец на Бош eVike.
606	външна грешка на акумулаторната батерия	Проверете кабелите. Рестартирайте системата. Ако проблемът остане, се свържете с Вашия търговец на Бош eVike.
610	неправилно напрежение на акумулаторната батерия	Рестартирайте системата. Ако проблемът остане, се свържете с Вашия търговец на Бош eVike.
620	дефект на зарядното устройство	Заменете зарядното устройство. Свържете се с Вашия търговец за eVike.
640	вътрешна грешка на акумулаторната батерия	Рестартирайте системата. Ако проблемът остане, се свържете с Вашия търговец на Бош eVike.



Код	Причина	Отстраняване
655	грешка в акумулаторната батерия	Изключете системата eBike. Извадете акумулаторната батерия и я поставете отново. Рестартирайте системата. Ако проблемът остане, се свържете с Вашия търговец на Бош eBike.
656	грешка във версията на софтуера	Свържете се с Вашия търговец за eBike, който да извърши обновяване на софтуера.
7xx	Повреда в редуктора	Моля спазвайте ръководството за работа на производителя на превключващото устройство.
няма информация	вътрешна грешка на бордовия компютър	Рестартирайте системата eBike чрез изключване и включване.

## Поддържане и сервиз

### Поддържане и почистване

Всички компоненти, включително двигателният модул, не трябва да се потапят във вода или да се почистват с вода под налягане.

За почистване на Вашия компютър използвайте мека кърпа, навлажнена само с вода. Не използвайте почистващи препарати.

Проверявайте техническото състояние на Вашата eBike система най-малко веднъж годишно (между другото и механиката, актуалността на системния софтуер).

Производителят или дистрибуторът на велосипеда може допълнително да заложи пробег в системата за срока за сервизиране. В този случай бордовият компютър ще Ви покаже изтичането на крайния срок за сервизиране с индикацията **f** „“.

Моля, за сервизиране и ремонт на системата eBike се обърнете към оторизиран търговец на велосипеди.

### Сервиз и технически съвети

При всички въпроси относно системата eBike и нейните компоненти, моля, обръщайте се към оторизирани търговци.

Списък с контактна информация на оторизирани търговци можете да намерите в интернет на адрес

**[www.bosch-ebike.com](http://www.bosch-ebike.com)**

### Бракуване



С оглед опазване на околната среда двигателният модул, бордовият компютър, вкл. управляващият модул, акумулаторната батерия, сензорът за скорост, допълнителните приспособления и опаковките трябва да бъдат предавани за оползотворяване на съдържащите се в тях суровини.

Не изхвърляйте системата eBike и нейните компоненти при битовите отпадъци!

### Само за страни от ЕС:



Съгласно Европейска директива 2012/19/ЕС електрически уреди, а съгласно Европейска директива 2006/66/ЕО акумулаторни или обикновени батерии, които не могат да се използват повече, трябва да се събират отделно и да бъдат подлагани на подходяща преработка за оползотворяване на съдържащите се в тях суровини.

Моля, предавайте повредени акумулаторни батерии и бордови компютри на оторизираните търговци.

**Правата за изменения запазени.**

## Varnostna navodila



**Preberite navodila in opozorila.** Neupoštevanje varnostnih navodil in opozoril lahko povzroči električni udar, požar in/ali težke poškodbe.

**Varnostna navodila in opozorila shranite za prihodnjo uporabo.**

Beseda „akumulator“, uporabljena v teh navodilih za uporabo, se ne glede na zasnovu v enaki meri nanaša na standardne akumulatorje (akumulatorji, ki so z nosilcem pritrjeni na okvir kolesa) in akumulatorje na prtljažniku (akumulatorji, ki so z nosilcem pritrjeni na prtljažnik).

- ▶ **Ne dovolite, da zaslon računalnika odvrne vašo pozornost.** Če niste osredotočeni izključno na promet, obstaja tveganje nesreče.
- ▶ **Preberite in upoštevajte varnostne napotke in navodila v vseh navodilih za uporabo sistema eBike ter v navodilih za svoje električno kolo.**

## Opis in zmogljivost izdelka

### Uporaba v skladu z namenom

Računalnik Purion je predviden za krmljenje Boschevega sistema eBike in za prikaz podatkov o vožnji.

### Komponente na sliki

Oštevilčenje prikazanih komponent se nanaša na prikaz na straneh s slikami na začetku navodil za uporabo.

Posamezne slike v teh navodilih za uporabo lahko glede na opremo vašega električnega kolesa malenkostno odstopajo od dejanskih značilnosti izdelka.

- 1 Tipka na vklop/izklop računalnika
- 2 Tipka za pomoč pri potiskanju „WALK“
- 3 Pritrdilni vijak za računalnik
- 4 Nosilec računalnika
- 5 Tipka za zmanjšanje podpore „-“
- 6 Tipka za povečanje podpore „+“
- 7 Zaslon
- 8 Zaščitni pokrovček USB-vhoda
- 9 Diagnostična vtičnica USB (samo za vzdrževalne namene)
- 10 Pokrov predalčka za baterije

### Prikazi računalnika

- a Prikaz hitrosti
- b Prikaz enote km/h
- c Prikaz enote mph
- d Prikaz skupne razdalje „TOTAL“
- e Prikaz doseg „RANGE“
- f Prikaz za servis
- g Prikaz napoljenosti akumulatorja
- h Prikaz za osvetlitev
- i Prikaz nivoja podpore/prikaz vrednosti
- j Prikaz razdalje „TRIP“

### Tehnični podatki

Računalnik	Purion	
Številka artikla		1 270 020 916/917
Bateriji <sup>1)</sup>		2 x 1,5 V CR2016
Delovna temperatura	°C	-5 ... +40
Temperatura skladiščenja	°C	-10 ... +50
Vrsta zaščite <sup>2)</sup>		IP 54 (zaščita pred prahom in vodnimi curki)
Teža, pribl.	kg	0,1

1) Priporočamo vam uporabo baterij, ki jih ponuja Bosch. Te lahko kupite pri svojem prodajalcu koles (stvarna številka: 1 270 016 819).

2) pri zaprtem pokrovu vhoda USB

Boschev sistem eBike uporablja FreeRTOS (glejte spletno stran [www.freertos.org](http://www.freertos.org))

## Delovanje

### Zagon

#### Pogoji

Sistem eBike je mogoče vključiti le, če so izpolnjeni naslednji pogoji:

- Nameščena je zadostno napolnjena akumulatorska baterija (glejte navodila za uporabo akumulatorske baterije).
- Senzor hitrosti je priključen pravilno (glejte Navodila za uporabo pogonske enote).

#### Vklop/izklop sistema eBike

Za **vklop** sistema eBike imate na voljo naslednje možnosti:

- Ko je akumulatorska baterija električnega kolesa vstavljen, pritisnite na tipko za vklop in izklop **1** računalnika.
- Pritisnite tipko za vklop in izklop akumulatorske baterije električnega kolesa (glejte navodila za uporabo akumulatorske baterije).

Pogon se vključi, takoj ko začnete poganjati pedala (razen pri vključenih funkcijah pomoči pri potiskanju ali če je nivo podpore „OFF“). Moč motorja je odvisna od v računalniku nastavljenega nivoja podpore.

Takoj ko v načinu normalnega delovanja nehate poganjati pedala ali ko dosežete hitrost 25/45 km/h, se podpora s strani električnega kolesa izključi. Pogon se ponovno samodejno vključi, takoj ko začnete poganjati pedala in je hitrost manjša od 25/45 km/h.

Za **izklop** sistema eBike imate na voljo naslednje možnosti:

- Pritisnite tipko za vklop in izklop **1** računalnika.
- Izključite akumulator eBike z ustrezno tipko za vklop in izklop (glejte navodila za uporabo akumulatorja).



Če električnega kolesa 10 min ne premaknete **in** na računalniku ne pritisnete nobene tipke, se sistem eBike zaradi varčevanja z energijo samodejno izključi.

**Opozorilo:** Sistem eBike je treba vedno izklopiti, ko odložite električno kolo.

**Opozorilo:** Če so baterije računalnika prazne, lahko svoje električno kolo kljub temu vklopite prek akumulatorske baterije kolesa. Vendar pa kljub temu priporočamo, da interne baterije zamenjate čim prej, saj boste tako preprečili poškodbe.

## Prikazi in nastavitve računalnika

### Simboli in njihov pomen

Simbol	Razlaga
	kratak pritisk tipke (manj kot 1 s)
	srednje dolg pritisk tipke (med 1 s in 2,5 s)
	dolg pritisk tipke (daljše od 2,5 s)

### Napajanje računalnika

Računalnik se napaja z dvema baterijama CR2016.

### Menjava baterij (glejte sliko A)

Če je na zaslonu računalnika prikazano „**LOW BAT**“, potem snemite računalnik s krmila tako, da odvijete pritrđilni vijak **3** z računalnika. Odprite pokrov prostora za baterije **10** s primerno debelim kovancem, odstranite prazne baterije in vstavite nove baterije tipa CR 2016. Baterije, ki jih priporoča Bosch, lahko kupite pri svojem prodajalcu.

Pri vstavljanju baterij pazite na pravilnost polov.

Predal za baterije ponovno zaprite in pritrđite računalnik s pritrđilnim vijakom **3** na krmilo električnega kolesa.

### Prikaz napoljenosti akumulatorja

Prikaz napoljenosti akumulatorske baterije **g** prikazuje napoljenost akumulatorske baterije električnega kolesa. Napoljenost akumulatorske baterije električnega kolesa prikazujejo tudi LED-diode na sami akumulatorski bateriji.

Na prikazu **g** vsaka črtica ustreza približno 20 % napoljenosti:



Akumulator eBike je povsem napoljen.



Akumulator eBike je treba napolniti.



LED-diode prikazovalnika napoljenosti na akumulatorski bateriji ugasnejo. Napoljenost za podporo pri vožnji je premajhna in podpora bo postopoma izključena. Preostala energija je na voljo za osvetlitev, prikaz utripa.

Napoljenost akumulatorske baterije električnega kolesa zadostuje še za približno 2 uri delovanja luči na kolesu.

### Vklop/izklop pomoči pri potiskanju

Pomoč pri potiskanju vam lahko olajša potiskanje električnega kolesa. Ko je ta funkcija vključena, je hitrost odvisna od izbrane prestave in lahko doseže največ 6 km/h. Nižja kot je izbrana prestava, nižja je tudi hitrost pri vključenih funkciji pomoči pri potiskanju (pri polni moči).

► **Funkcijo pomoči pri potiskanju se sme uporabljati izključno pri potiskanju električnega kolesa.** Če kolesa električnega kolesa pri funkciji pomoči pri potiskanju nima, stika s tlemi, obstaja nevarnost poškodb.

Za **vklop** pomoči pri potiskanju na kratko pritisnite  na računalniku tipko „**WALK**“. Po vklopu pritisnite v 3 sekundah tipko „**+**“ in jo držite pritisnjeno. Vključi se pogon električnega kolesa.

**Opozorilo:** Pomoči pri potiskanju na nivoju podpore „**OFF**“ (izključeno) ni mogoče vključiti.

Pomoč pri potiskanju se **izključi** v naslednjih primerih:

- Tipko „**+**“ **6** izpustite,
- če se kolesa električnega kolesa blokirajo (npr. zaradi zaviiranja ali trka ob oviro),
- hitrost preseže 6 km/h.

**Opozorilo:** Pri nekaterih sistemih se lahko pomoč pri potiskanju sproži neposredno s pritiskom tipke „**WALK**“.

## Nastavitev ravni podpore

Na računalniku lahko nastavite nivo podpore pogona pri poganjanju električnega kolesa. Nivo podpore lahko kadar koli spremenite, tudi med vožnjo.



**Opozorilo:** Pri nekaterih izvedbah je raven podpore tovarniško nastavljena in je ni mogoče spreminjati. Prav tako je mogoče, da je na voljo manjša podpora, kot je navedeno.

Na voljo so naslednje največje ravni podpore:

- „**OFF**“ (**izključeno**): podpora motorja je izključena, električno kolo lahko poganjate zgolj s pedali kot navadno kolo. Pomoči pri potiskanju na tem nivoju podpore ni mogoče vključiti.
- „**ECO**“: učinkovita podpora za maksimalno učinkovitost in največji domet
- „**TOUR**“: enakomerna podpora za turne vožnje z velikim dometom
- „**SPORT**“: zmogljiva podpora za športno vožnjo po hribovitih poteh ter za vožnjo po mestu
- „**TURBO**“: maksimalna podpora tudi pri intenzivnem poganjanju, za športno vožnjo

Za **povečanje** nivoja podpore na kratko pritisnite  tipko „+“ 6 na računalniku in to toliko krat, da se prikaže zelen nivo podpore na prikazu i, za **znižanje** pritisnite na kratko  tipko „-“ 5.

## Vklop/izklop luči na kolesu

Pri izvedbi, kjer se vozna luč napaja prek sistema eBike, lahko s srednje dolgim pritiskom  tipke „+“ sočasno vklopite sprednjo in zadnjo luč. Za izklop luči kolesa pritisnite dalj časa  tipko „+“.



Pri vključeni luči je prikazan simbol luči **h**.

Vklop in izklop luči ne vpliva na osvetlitev zaslona.



## Prikazi in nastavitve računalnika

### Prikazi za hitrost in razdalje

Na **prikazu hitrosti a** je vedno prikazana trenutna hitrost.

V prikazu i je vedno standardno prikazana zadnja nastavev. Z večkratnim srednje dolgim pritiskom  tipke „-“ se zaporedoma prikažejo pot vožnje „**TRIP**“, skupno število kilometrov „**TOTAL**“ in doseg akumulatorske baterije „**RANGE**“. (S kratkim pritiskom  tipke „-“ se nivo podpore zniža!)

Za ponastavitev poti vožnje „**TRIP**“ hkrati pritisnite za dalj časa  tipki „+“ in „-“. Najprej se na zaslону prikaže „**RESET**“. Če obe tipki še držite pritisnjeni, se pot vožnje „**TRIP**“ ponastavi na „0“.

Prikaz vrednosti lahko preklopite s kilometrov na milje tako, da držite pritisnjeno tipko „-“  in na kratko tipko za vklop in izklop **1** .

Za vzdrževanje lahko priključite različico programske opreme delnih sistemov. Ko je sistem **izključen**, sočasno pritisnite tipki „-“ in „+“, nato pa pritisnite tipko za vklop in izklop **1**.

Vtičnica za USB je namenjena priključitvi sistemov za diagnostiko. Vtičnica USB nima druge funkcije.

### ► Priključek USB mora biti vedno popolnoma zaprt z zaščitnim pokrovom 8.

Dejanje	Tipke	Trajanje
Vklop računalnika		Poljubno
Izklop računalnika		Poljubno
Povečanje podpore	+	
Zmanjšanje podpore	-	
Prikaz „ <b>TRIP</b> “, „ <b>TOTAL</b> “, „ <b>RANGE</b> “, načini za podporo	-	
Vklop luči na kolesu	+	
Izklop luči na kolesu	+	
Ponastavitev poti vožnje	- +	
Vklop pomoči pri potiskanju	<b>WALK</b>	1. 
Izvedba pomoči pri potiskanju	+	2. Poljubno
Preklop s kilometrov na milje	- 	1. držite 2. 
Priključitev različice programske opreme <sup>1)2)</sup>	- + 	1. držite 2. 

1) Sistem eBike mora biti izključen.

2) Informacije so prikazane kot pomikajoče besedilo.

## Prikaz kode napake

Komponente sistema eBike se ves čas samodejno preverjajo. Če se zazna napaka, se na prikazu hitrosti a prikaže ustrezna koda napake.

Pogon se glede na vrsto napake po potrebi samodejno izključi. Kljub temu je mogoče vedno nadaljevati z vožnjo brez podpore pogona. Pred nadaljnji vožnjami je treba električno kolo preveriti.

► **Vsa popravila naj opravi zgolj pooblaščen prodajalec koles.**

Koda	Vzrok	Pomoč
410	Ena ali več tipk računalnika je blokiranih.	Preverite, ali so tipke zataknjene, npr. zaradi vdora umazanije. Po potrebi tipke očistite.
414	Težava s povezavo upravljalne enote	Poskrbite za pregled priključkov in povezav
418	Ena ali več tipk upravljalne enote je blokiranih.	Preverite, ali so tipke zataknjene, npr. zaradi vdora umazanije. Po potrebi tipke očistite.
419	Napaka pri konfiguraciji	Ponovno zaženite sistem. Če je težava prisotna še naprej, se obrnite na svojega trgovca za Boschev sistem eBike.
422	Težava s povezavo pogonske enote	Poskrbite za pregled priključkov in povezav
423	Težava s povezavo akumulatorja eBike	Poskrbite za pregled priključkov in povezav
424	Napaka v komunikaciji med komponentami	Poskrbite za pregled priključkov in povezav
426	Notranja napaka prekoračitve časa	Ponovno zaženite sistem. Če je težava prisotna še naprej, se obrnite na svojega trgovca za Boschev sistem eBike. Ko je prisotna ta napaka, v meniju osnovnih nastavitev ni mogoče prikazati in prilagoditi obsega koles.
430	Baterija računalnika je prazna	Napolnite računalnik (v nosilcu ali prek USB-priključka)
431	Napaka zaradi različice programske opreme	Ponovno zaženite sistem. Če je težava prisotna še naprej, se obrnite na svojega trgovca za Boschev sistem eBike.
440	Notranja napaka pogonske enote	Ponovno zaženite sistem. Če je težava prisotna še naprej, se obrnite na svojega trgovca za Boschev sistem eBike.
450	Notranja napaka programske opreme	Ponovno zaženite sistem. Če je težava prisotna še naprej, se obrnite na svojega trgovca za Boschev sistem eBike.
460	Napaka na priključku USB	Odstranite kabel iz priključka USB na računalniku. Če je težava prisotna še naprej, se obrnite na svojega trgovca za Boschev sistem eBike.
490	Notranja napaka računalnika	Poskrbite za pregled računalnika
500	Notranja napaka pogonske enote	Ponovno zaženite sistem. Če je težava prisotna še naprej, se obrnite na svojega trgovca za Boschev sistem eBike.
502	Napaka luči na kolesu	Preverite luč in pripadajoče kable. Ponovno zaženite sistem. Če je težava prisotna še naprej, se obrnite na svojega trgovca za Boschev sistem eBike.
503	Napaka senzorja hitrosti	Ponovno zaženite sistem. Če je težava prisotna še naprej, se obrnite na svojega trgovca za Boschev sistem eBike.
510	Notranja napaka senzorja	Ponovno zaženite sistem. Če je težava prisotna še naprej, se obrnite na svojega trgovca za Boschev sistem eBike.
511	Notranja napaka pogonske enote	Ponovno zaženite sistem. Če je težava prisotna še naprej, se obrnite na svojega trgovca za Boschev sistem eBike.
530	Napaka akumulatorja	Izključite električno kolo, odstranite akumulator eBike in ga ponovno vstavite. Ponovno zaženite sistem. Če je težava prisotna še naprej, se obrnite na svojega trgovca za Boschev sistem eBike.
531	Napaka pri konfiguraciji	Ponovno zaženite sistem. Če je težava prisotna še naprej, se obrnite na svojega trgovca za Boschev sistem eBike.

Koda	Vzrok	Pomoč
540	Napaka temperature	Električno kolo je izven dovoljenega temperaturnega območja. Izključite sistem eBike, da pogonsko enoto ohladite ali segrejete na dovoljeno temperaturo. Ponovno zaženite sistem. Če je težava prisotna še naprej, se obrnite na svojega trgovca za Boschov sistem eBike.
550	Zazanjan je bil nedovoljen porabnik.	Odstranite porabnik. Ponovno zaženite sistem. Če je težava prisotna še naprej, se obrnite na svojega trgovca za Boschov sistem eBike.
580	Napaka zaradi različice programske opreme	Ponovno zaženite sistem. Če je težava prisotna še naprej, se obrnite na svojega trgovca za Boschov sistem eBike.
591	Napaka pri preverjanju pristnosti	Izključite sistem eBike. Odstranite akumulator in ga ponovno namestite. Ponovno zaženite sistem. Če je težava prisotna še naprej, se obrnite na svojega trgovca za Boschov sistem eBike.
592	Nezdružljive komponente	Namestite združljiv prikazovalnik. Če je težava prisotna še naprej, se obrnite na svojega trgovca za Boschov sistem eBike.
593	Napaka pri konfiguraciji	Ponovno zaženite sistem. Če je težava prisotna še naprej, se obrnite na svojega trgovca za Boschov sistem eBike.
595, 596	Napaka v komunikaciji	Preverite električno napeljavo do menjalnika in ponovno zaženite sistem. Če je težava prisotna še naprej, se obrnite na svojega trgovca za Boschov sistem eBike.
602	Notranja napaka akumulatorja med polnjenjem	Odstranite polnilnik z akumulatorja. Ponovno zaženite sistem eBike. Ponovno priključite polnilnik v akumulator. Če je težava prisotna še naprej, se obrnite na svojega trgovca za Boschov sistem eBike.
602	Notranja napaka akumulatorja	Ponovno zaženite sistem. Če je težava prisotna še naprej, se obrnite na svojega trgovca za Boschov sistem eBike.
603	Notranja napaka akumulatorja	Ponovno zaženite sistem. Če je težava prisotna še naprej, se obrnite na svojega trgovca za Boschov sistem eBike.
605	Napaka temperature akumulatorja	Električno kolo je izven dovoljenega temperaturnega območja. Izključite sistem eBike, da pogonsko enoto ohladite ali segrejete na dovoljeno temperaturo. Ponovno zaženite sistem. Če je težava prisotna še naprej, se obrnite na svojega trgovca za Boschov sistem eBike.
605	Napaka temperature akumulatorja med polnjenjem	Odstranite polnilnik z akumulatorja. Počakajte, da se akumulator ohladi. Če je težava prisotna še naprej, se obrnite na svojega trgovca za Boschov sistem eBike.
606	Zunanja napaka akumulatorja	Preverite povezavo s kablji. Ponovno zaženite sistem. Če je težava prisotna še naprej, se obrnite na svojega trgovca za Boschov sistem eBike.
610	Napaka napetosti akumulatorja	Ponovno zaženite sistem. Če je težava prisotna še naprej, se obrnite na svojega trgovca za Boschov sistem eBike.
620	Napaka polnilnika	Zamenjajte polnilnik. Obrnite na svojega trgovca za Boschov sistem eBike.
640	Notranja napaka akumulatorja	Ponovno zaženite sistem. Če je težava prisotna še naprej, se obrnite na svojega trgovca za Boschov sistem eBike.
655	Večkratna napaka akumulatorja	Izključite sistem eBike. Odstranite akumulator in ga ponovno namestite. Ponovno zaženite sistem. Če je težava prisotna še naprej, se obrnite na svojega trgovca za Boschov sistem eBike.
656	Napaka zaradi različice programske opreme	Obrnite na svojega trgovca za Boschov sistem eBike, da bo posodobil programsko opremo.
7xx	Napaka menjalnika	Prosimo, upoštevajte proizvajalčeva navodila za uporabo menjalnika.
Ni prikaza	Notranja napaka računalnika	Ponovno zaženite sistem eBike, tako da ga izključite in ponovno vključite.

## Vzdrževanje in servisiranje

### Vzdrževanje in čiščenje

Nobene komponente, vključno s pogonsko enoto, ne potopite v vodo in je ne čistite z vodo pod pritiskom.

Za čiščenje računalnika uporabljajte mehko krpo, ki ste jo navlažili z vodo. Ne uporabljajte čistilnih sredstev.

Sistem eBike je treba vsaj enkrat letno tehnično preveriti (med drugimi mehaniko, zadnjo različico sistemske programske opreme).

Proizvajalec kolesa ali prodajalec kolesa lahko termin servisa določi na podlagi časa delovanja sistema. V tem primeru vam bo računalnik prikazal datum termina za servis z napisom **f „🔧“**.

Za servis ali popravila na električnem kolesu se obrnite na pooblaščenega prodajalca s kolesi.

### Servis in svetovanje o uporabi

Glede vseh vprašanj o sistemu eBike in njegovih komponentah se obrnite na pooblaščenega prodajalca koles.

Kontaktne podatke pooblaščenih prodajalcev koles najdete na spletni strani **www.bosch-ebike.com**

### Odlaganje



Pogonsko enoto, računalnik z upravljalno enoto, akumulator, senzor hitrosti, pribor in embalažo oddajte v okolju prijazno recikliranje.

Električnih koles in njihovih komponent ne odvrzite med gospodinjinske odpadke!

#### Samo za države EU:



V skladu z Direktivo 2012/19/EU se morajo električne naprave, ki niso več v uporabi ter v skladu z Direktivo 2006/66/ES se morajo okvarjene ali obrabljene akumulatorske baterije/baterije zbirati ločeno in jih okolju prijazno reciklirati.

Akumulatorske baterije in računalnike, ki niso več uporabni, oddajte pooblaščenemu prodajalcu koles.

**Pridržujemo si pravico do sprememb.**

## Upute za sigurnost



**Pročitajte sve sigurnosne napomene i upute.** Ako se ne bi poštivala sigurnosne napomene i upute, to bi moglo uzrokovati strujni udar, požar i/ili teške ozljede.

### Sačuvajte sve sigurnosne napomene i upute za buduću primjenu.

Pojam »baterija« koji se koristi u ovim uputama za uporabu, odnosi se bez obzira na dizajn na standardnu bateriju (baterije s nosačem montiranom na okvir bicikla) kao i na bateriju u nosaču prtljage (baterije s nosačem montiranom u nosaču prtljage).

► **Neka vam prikaz na putnom računalu ne odvraća pozornost.** Ako niste usredotočeni isključivo na promet, postoji opasnost od nesreće.

► **Pročitajte i pridržavajte se sigurnosnih napomena i uputa u svim uputama za uporabu eBike sustava te u uputama za uporabu vašeg e-bicikla.**

## Opis proizvoda i radova

### Uporaba za određenu namjenu

Putno računalo Purion je predviđeno za upravljanje Bosch eBike sustavom i za prikaz podataka o vožnji.

### Prikazani dijelovi uređaja

Numeriranje prikazanih komponenti odnosi se na prikaze na stranicama sa slikama koje se nalaze na početku ove upute. Pojedini prikazi u ovoj uputi za uporabu mogu neznatno odstupati od stvarnih okolnosti ovisno o opremi vašeg e-bicikla.

- 1 Tipka za uključivanje/isključivanje putnog računala
- 2 Tipka za pomoć pri guranju »WALK«
- 3 Vijak za pričvršćivanje putnog računala
- 4 Nosač putnog računala
- 5 Tipka za odabir prethodnog režima rada »-«
- 6 Tipka za odabir sljedećeg režima rada »+«
- 7 Displej
- 8 Zaštitna kapica USB utičnice
- 9 USB dijagnostička utičnica (samo u svrhu održavanja)
- 10 Poklopac pretnica za baterije

### Prikazni elementi na putnom računalu

- a Prikaz tahometra
- b Prikaz jedinice km/h
- c Prikaz jedinice mph
- d Prikaz ukupne udaljenosti »TOTAL«
- e Prikaz dometa »RANGE«
- f Prikaz servisa 
- g Prikaz stanja napunjenosti baterije
- h Prikaz svjetla
- i Prikaz režima rada/prikaz vrijednosti
- j Prikaz prijedjenog puta »TRIP«

## Tehnički podaci

Putno računalo	Purion	
Kataloški br.		1 270 020 916/917
Baterije <sup>1)</sup>		2 x 1,5 V CR2016
Radna temperatura	°C	-5 ... +40
Temperatura uskladištenja	°C	-10 ... +50
Vrsta zaštite <sup>2)</sup>		IP 54 (zaštićen od pršine i prskanja vode)
Težina cca.	kg	0,1

1) Preporučujemo uporabu baterija koje je ponudila tvrtka Bosch. Možete ih nabaviti kod svojeg trgovca bicikala (broj artikla: 1 270 016 819).

2) kod zatvorene USB zaštitne kapice  
Bosch eBike sustav koristi FreeRTOS (vidi [www.freertos.org](http://www.freertos.org))

## Rad

### Puštanje u rad

#### Preduvjeti

Sustav eBike možete aktivirati samo ako su ispunjeni sljedeći preduvjeti:

- Umetnuta je dovoljno napunjena baterija (vidi upute za uporabu baterije).
- Senzor brzine je ispravno spojen (vidi upute za uporabu pogonske jedinice).

#### Uključivanje/isključivanje eBike sustava

Za **uključivanje** eBike sustava imate na raspolaganju sljedeće mogućnosti:

- Kada je umetnuta eBike baterija, pritisnite tipku za uključivanje/isključivanje **1** putnog računala.
- Pritisnite tipku za uključivanje/isključivanje eBike baterije (vidi upute za uporabu baterije).

Pogon se uključuje čim nagazite pedalu (osim kod funkcije pomoć pri guranju ili u režimu rada »OFF«). Snaga motora ravna se prema namještenom režimu rada na putnom računalu.

Kada u normalnom načinu rada prestanete gaziti pedale ili kada postignete brzinu od 25/45 km/h, eBike pogon isključuje režim rada. Pogon se automatski ponovno uključuje kada nagazite pedale i kada je brzina ispod 25/45 km/h.

Za **isključivanje** eBike sustava imate na raspolaganju sljedeće mogućnosti:

- Pritisnite tipku za uključivanje/isključivanje **1** putnog računala.
- Isključite eBike bateriju pritiskom na tipku za uključivanje/isključivanje baterije (vidi upute za uporabu baterije).

Ako otprilike 10 min ne pomaknete e-bicikl i ne pritisnete nit jednu tipku na putnom računalu, eBike sustav će se isključiti automatski zbog uštede energije.





**Napomena:** Uvijek isključite eBike sustav kada odlažete e-bicikl.

**Napomena:** Ako su baterije putnog računala prazne, unatoč tome moći ćete uključiti bateriju bicikla. Svakako se preporučuje da što prije zamijenite interne baterije kako biste izbjegli oštećenja.

## Prikazi i postavke putnog računala

### Simboli i njihovo značenje

Simbol	Objašnjenje
	kratki pritisak na tipku (kraće od 1 sekunde)
	srednje dugi pritisak na tipku (između 1 sekunde i 2,5 sekundi)
	dugi pritisak na tipku (duže od 2,5 sekundi)

### Električno napajanje putnog računala

Putno računalo napajaju naponom dvije CR2016 ćelije u obliku gumba.

### Zamjena baterija (vidjeti sliku A)

Ako putno računalo na zaslonu prikazuje »**LOW BAT**«, skinite putno računalo s upravljača na način da odvijete vijak za pričvršćivanje **3** putnog računala. Otvorite poklopac pretinca za baterije **10** odgovarajućom kovanicom, izvadite istrošene baterije i umetnite nove baterije tipa CR 2016. Baterije preporučene od tvrtke Bosch možete nabaviti kod svojeg trgovca bicikala.

Kod stavljanja baterija pazite na ispravan polaritet.

Ponovno zatvorite poklopac pretinca za baterije i pričvrstite putno računalo pomoću vijka za pričvršćivanje **3** na upravljač svojeg e-bicikla.

### Prikaz stanja napunjenosti baterije

Prikaz stanja napunjenosti baterije **g** pokazuje stanje napunjenosti eBike baterije. Stanje napunjenosti eBike baterije može se također očitati na LED lampicama na bateriji.

Na prikazu **g** svaka gredica simbola baterije odgovara oko 20 % kapaciteta baterije:

 eBike baterija je potpuno napunjena.

 eBike bateriju je potrebno napuniti.

 LED lampice za prikaz stanja napunjenosti baterije se gase. Kapacitet za pomoć pogona je potrošen i pomoć se polako isključuje. Preostali kapacitet je raspoloživ za svjetlo na biciklu, a prikaz treperi. Kapacitet eBike baterije je dostatan za rad svjetla na biciklu otprilike 2 sata.

## Uključivanje/isključivanje pomoći pri guranju

Pomoć pri guranju može vam olakšati guranje e-bicikla. Brzina kod ove funkcije ovisi o ubačenom stupnju prijenosa i može dosegnuti najviše 6 km/h. Što je manji odabrani stupanj prijenosa, to je manja brzina kod funkcije pomoći pri guranju (s punom snagom).

► **Funkciju pomoć pri guranju smijete koristiti isključivo prilikom guranja e-bicikla.** Ako kotači e-bicikla prilikom korištenja pomoći pri guranju ne dodiruju tlo, postoji opasnost od ozljede.

Za **uključivanje** pomoći pri guranju kratko pritisnite  tipku »**WALK**« na svojem putnom računalo. Nakon uključivanja u roku od 3 s pritisnite tipku »+« i držite je pritisnutu. Uključuje se pogon e-bicikla.

**Napomena:** Pomoć pri guranju ne može se aktivirati na razini pomoći »**OFF**« (izključeno).

Pomoć pri guranju se **isključuje** kada se dogodi sljedeće:

- otpustite tipku »+« **6**,
- kotači e-bicikla se blokiraju (npr. uslijed kočenja ili udara o prepreku),
- brzina prelazi 6 km/h.

**Napomena:** Kod nekih sustava pomoć pri guranju se može direktno pokrenuti pritiskom na tipku »**WALK**«.



## Namještanje režima rada

Na putnom računalo možete namjestiti režim kod pedaliranja s eBike pogonom. Režim rada možete uvijek promijeniti, čak i za vrijeme vožnje.



**Napomena:** Kod nekih izvedbi bicikala postoji mogućnost da je režim rada predpodešen i da se ne može promijeniti. Također postoji mogućnost odabira manjeg broja režima rada od ovdje navedenih.

Sljedeći režimi rada su maksimalno raspoloživi:

- »**OFF**«: Pomoć motora je isključena, eBike možete voziti kao normalni bicikl samo pedaliranjem. Pomoć pri guranju ne može se aktivirati na ovoj razini pomoći.
- »**ECO**«: učinkovita pomoć kod maksimalne učinkovitosti, za maksimalni domet
- »**TOUR**«: ravnomjerna pomoć, za ture s velikim dometom
- »**SPORT**«: snažna pomoć, za sportsku vožnju po brdovitom terenu kao i u gradskom prometu
- »**TURBO**«: maksimalna pomoć do velikog broja okretaja pedala, za sportsku vožnju

Za **odabir sljedećeg** režima rada kratko pritisnite  tipku »+« **6** na putnom računalo i to nekoliko puta sve dok se ne pojavi željeni režim rada na prikazu i, a za **odabir prethodnog** režima rada kratko pritisnite  tipku »–« **5**.

## Uključivanje/isključivanje svjetla na biciklu



U izvedbi kod koje se svjetlo za vožnju napaja pomoću eBike sustava, možete srednje dugim pritiskom  na tipku »+« istodobno uključiti prednje svjetlo i stražnje svjetlo bicikla. Za isključivanje svjetla na ciklu dugo pritisnite  tipku »+« . Kod uključenog svjetla se prikazuje simbol svjetla **h**.

Uključivanje i isključivanje svjetla na biciklu ne utječe na osvjetljenje pozadine zaslona.



## Prikazi i postavke putnog računala

### Prikaz brzine i udaljenosti

Na **prikazu tahometra a** uvijek se prikazuje trenutna brzina.

Na prikazu i uvijek se standardno prikazuje posljednja postavka. Ponovnim srednje dugim pritiskom  na tipku »-« redom se prikazuju dionica »TRIP«, ukupna kilometraža »TOTAL« i domet baterije »RANGE«. (Kratkim pritiskom  na tipku »-« vraćate se na prethodni režim rada!)

Za resetiranje prijedeneog puta »TRIP« istodobno dugo pritisnite  tipke »+« i »-«. Zatim se na zaslonu pojavljuje »RESET«. Kada pritisnete obje tipke, prijedeni put »TRIP« se vraća na »0«.

Prikazane vrijednosti možete pretvoriti iz kilometara u milje na način da držite pritisnutu tipku »-«  i kratko pritisnete tipku za uključivanje/isključivanje **1** .

U svrhu održavanja možete zatražiti upit o stanju verzije djelomičnih sustava. Kod **isključenog** sustava istodobno pritisnete tipke »-« i »+« te zatim potvrdite tipkom za uključivanje/isključivanje **1**.

### Indikator koda greške

Komponente eBike sustava se stalno provjeravaju automatski. Ako se utvrdi greška, na prikazu tahometra **a** se pojavljuje odgovarajući kôd greške.

Kôd	Uzrok	Otklanjanje
410	Blokirana je jedna ili više tipki na putnom računalu.	Provjerite jesu li tipke zaglavljene, npr. zbog nakupljene prljavštine. Po potrebi očistite tipke.
414	Problem u spajanju upravljačke jedinice	Dajte provjeriti priključke i spojeve
418	Blokirana je jedna ili više tipki na upravljačkoj jedinici.	Provjerite jesu li tipke zaglavljene, npr. zbog nakupljene prljavštine. Po potrebi očistite tipke.
419	Konfiguracijska greška	Ponovno pokrenite sustav. Ako problem i dalje postoji, kontaktirajte vašeg Bosch trgovca električnih bicikala.
422	Problem u spajanju pogonske jedinice	Dajte provjeriti priključke i spojeve
423	Problem u spajanju eBike baterije	Dajte provjeriti priključke i spojeve
424	Greška u komunikaciji među komponentama	Dajte provjeriti priključke i spojeve
426	Interna greška prekoračenja vremena	Ponovno pokrenite sustav. Ako problem i dalje postoji, kontaktirajte vašeg Bosch trgovca električnih bicikala. Kod ove greške nije moguće prikazati ili prilagoditi opseg guma u izborniku osnovne postavke.

USB utičnica je rezervirana za priključivanje dijagnostičkih sustava. USB utičnica inače nema drugu funkciju.

► **USB priključak mora uvijek biti zatvoren zaštitnom kapicom 8.**

Radnja	Tipke	Trajanje vožnje
Uključivanje putnog računala		po želji
Isključivanje putnog računala		po želji
Odabir sljedećeg režima rada	+	
Odabir prethodnog režima rada	-	
Prikaz »TRIP«, »TOTAL«, »RANGE«, režimi rada	-	
Uključivanje svjetla na biciklu	+	
Isključivanje svjetla na biciklu	+	
Resetiranje prijedeneog puta	- +	
Uključivanje pomoći pri garanju	<b>WALK</b>	1. 
Pokretanje pomoći pri garanju	+	2. po želji
Pretvorba kilometara u milje	- 	1. držati 2. 
Traženje upita o stanju verzije <sup>1)2)</sup>	- + 	1. držati 2. 

1) eBike sustav mora biti isključen.

2) Informacije se prikazuju u obliku pomičnog teksta.

Ovisno o vrsti greške pogon se po potrebi isključuje automatski. Nastavak vožnje bez režima rada s pogonom je uvijek moguć. Prije bilo koje daljnje vožnje treba provjeriti eBike.

► **Popravke prepustite isključivo ovlaštenom trgovcu bicikala.**

Kôd	Uzrok	Otklanjanje
430	Interna baterija putnog računala je prazna	Napunite putno računalo (u nosaču ili pomoću USB priključka)
431	Greška u verziji softvera	Ponovno pokrenite sustav. Ako problem i dalje postoji, kontaktirajte vašeg Bosch trgovca električnih bicikala.
440	Interna greška pogonske jedinice	Ponovno pokrenite sustav. Ako problem i dalje postoji, kontaktirajte vašeg Bosch trgovca električnih bicikala.
450	Interna softver greška	Ponovno pokrenite sustav. Ako problem i dalje postoji, kontaktirajte vašeg Bosch trgovca električnih bicikala.
460	Greška na USB priključku	Izvučite kabel iz USB priključka putnog računala. Ako problem i dalje postoji, kontaktirajte vašeg Bosch trgovca električnih bicikala.
490	Interna greška putnog računala	Dajte provjeriti putno računalo
500	Interna greška pogonske jedinice	Ponovno pokrenite sustav. Ako problem i dalje postoji, kontaktirajte vašeg Bosch trgovca električnih bicikala.
502	Greška svjetla na biciklu	Provjerite svjetlo i pripadajuće kabliranje. Ponovno pokrenite sustav. Ako problem i dalje postoji, kontaktirajte vašeg Bosch trgovca električnih bicikala.
503	Greška senzora brzine	Ponovno pokrenite sustav. Ako problem i dalje postoji, kontaktirajte vašeg Bosch trgovca električnih bicikala.
510	Interna greška senzora	Ponovno pokrenite sustav. Ako problem i dalje postoji, kontaktirajte vašeg Bosch trgovca električnih bicikala.
511	Interna greška pogonske jedinice	Ponovno pokrenite sustav. Ako problem i dalje postoji, kontaktirajte vašeg Bosch trgovca električnih bicikala.
530	Greška baterije	Isključite eBike, izvadite eBike bateriju te ponovno umetnite eBike bateriju. Ponovno pokrenite sustav. Ako problem i dalje postoji, kontaktirajte vašeg Bosch trgovca električnih bicikala.
531	Konfiguracijska greška	Ponovno pokrenite sustav. Ako problem i dalje postoji, kontaktirajte vašeg Bosch trgovca električnih bicikala.
540	Temperaturna greška	eBike se nalazi izvan dopuštenog raspona temperature. Isključite eBike sustav kako biste pogonsku jedinicu ostavili da se ohladi ili zagrije u dopuštenom rasponu temperature. Ponovno pokrenite sustav. Ako problem i dalje postoji, kontaktirajte vašeg Bosch trgovca električnih bicikala.
550	Prepoznat je nedopušteni potrošač.	Uklonite potrošač. Ponovno pokrenite sustav. Ako problem i dalje postoji, kontaktirajte vašeg Bosch trgovca električnih bicikala.
580	Greška u verziji softvera	Ponovno pokrenite sustav. Ako problem i dalje postoji, kontaktirajte vašeg Bosch trgovca električnih bicikala.
591	Greška autentifikacije	Isključite eBike sustav. Izvadite bateriju i ponovno je umetnite. Ponovno pokrenite sustav. Ako problem i dalje postoji, kontaktirajte vašeg Bosch trgovca električnih bicikala.
592	Nekompatibilne komponente	Namjestite kompatibilni zaslon. Ako problem i dalje postoji, kontaktirajte vašeg Bosch trgovca električnih bicikala.
593	Konfiguracijska greška	Ponovno pokrenite sustav. Ako problem i dalje postoji, kontaktirajte vašeg Bosch trgovca električnih bicikala.
595, 596	Komunikacijska greška	Provjerite kabliranje prema mjenjaču i ponovno pokrenite sustav. Ako problem i dalje postoji, kontaktirajte vašeg Bosch trgovca električnih bicikala.
602	Interna greška baterije za vrijeme punjenja	Odvajite punjač od baterije. Ponovno pokrenite eBike sustav. Umetnite punjač u bateriju. Ako problem i dalje postoji, kontaktirajte vašeg Bosch trgovca električnih bicikala.

Kôd	Uzrok	Otklanjanje
602	Interna greška baterije	Ponovno pokrenite sustav. Ako problem i dalje postoji, kontaktirajte vašeg Bosch trgovca električnih bicikala.
603	Interna greška baterije	Ponovno pokrenite sustav. Ako problem i dalje postoji, kontaktirajte vašeg Bosch trgovca električnih bicikala.
605	Temperaturna greška baterije	eBike se nalazi izvan dopuštenog raspona temperature. Isključite eBike sustav kako biste pogonsku jedinicu ostavili da se ohladi ili zagrije u dopuštenom rasponu temperature. Ponovno pokrenite sustav. Ako problem i dalje postoji, kontaktirajte vašeg Bosch trgovca električnih bicikala.
605	Temperaturna greška baterije za vrijeme punjenja	Odvojite punjač od baterije. Ostavite da se baterija ohladi. Ako problem i dalje postoji, kontaktirajte vašeg Bosch trgovca električnih bicikala.
606	Eksterna greška baterije	Provjerite kabliranje. Ponovno pokrenite sustav. Ako problem i dalje postoji, kontaktirajte vašeg Bosch trgovca električnih bicikala.
610	Naponska greška baterije	Ponovno pokrenite sustav. Ako problem i dalje postoji, kontaktirajte vašeg Bosch trgovca električnih bicikala.
620	Greška punjača	Zamijenite punjač. Kontaktirajte vašeg Bosch trgovca električnih bicikala.
640	Interna greška baterije	Ponovno pokrenite sustav. Ako problem i dalje postoji, kontaktirajte vašeg Bosch trgovca električnih bicikala.
655	Višestruka greška baterije	Isključite eBike sustav. Izvadite bateriju i ponovno je umetnite. Ponovno pokrenite sustav. Ako problem i dalje postoji, kontaktirajte vašeg Bosch trgovca električnih bicikala.
656	Greška u verziji softvera	Kontaktirajte vašeg Bosch trgovca električnih bicikala kako bi izvršio softver ažuriranje.
7xx	Greška mjenjača	Molimo Vas, pridržavajte se uputa za uporabu proizvođača mjenjača stupnja prijenosa.
nema prikaza	Interna greška putnog računala	Ponovno pokrenite eBike sustav na način da ga isključite i ponovno uključite.

## Održavanje i servisiranje

### Održavanje i čišćenje

Sve komponente uključujući i pogonsku jedinicu ne smijete uroniti u vodu ili čistiti tlačnom vodom.

Za čišćenje svojeg putnog računala koristite meku krpnu navlaženu samo vodom. Ne koristite sredstva za čišćenje.

Najmanje jednom godišnje dajte svoj eBike sustav na tehnički pregled (među ostalim mehanike, trenutne verzije softvera sustava).

Proizvođač ili trgovac bicikala mogu termin servisa dodatno bazirati na kilometraži i pohraniti u sustav. U tom slučaju će vam putno računalo prikazati termin servisa putem prikaza **f** »  «.

Za servis i popravak eBike obratite se ovlaštenom trgovcu eBike.

### Servisiranje i savjetovanje o primjeni

Za sva pitanja glede eBike sustava i njegovih komponenti obratite se ovlaštenom trgovcu bicikala.

Kontakt podatke ovlaštenih trgovaca bicikala naći ćete na internetskoj stranici [www.bosch-ebike.com](http://www.bosch-ebike.com)

### Zbrinjavanje



Pogonsku jedinicu, putno računalo uklj. upravljačku jedinicu, bateriju, senzor brzine, pribor i ambalažu treba dovesti na ekološki prihvatljivo recikliranje.

eBike i njihove komponente ne bacajte u kućni otpad!

### Samo za zemlje EU:



Prema europskim smjernicama 2012/19/EU neuporabivi električni uređaji i prema europskim smjernicama 2006/66/EZ neispravne ili istrošene aku-baterije moraju se odvojeno sakupljati i dovesti na ekološki prihvatljivo recikliranje.

Molimo predajte ovlaštenom trgovcu bicikala neuporabive baterije i putno računalo.

### Zadržavamo pravo na promjene.

## Ohutusnõuded



**Lugege kõiki ohutusnõuandeid ja juhiseid.** Ohutusnõuannete ja juhiste eiramine võib põhjustada elektrilööki, süttimist ja/või raskeid vigastusi.

**Säilitage kõik ohutusnõuanded ja juhised, et neid saaks ka edaspidi kasutada.**

Terminiga „aku“ tähistatakse selles kasutusjuhendis, olenevatest konstruktsioonist, nii standardseid (jalgrattaraamil olevasse hoidikusse kinnitatud) kui pakiraami- (pakiraamil olevasse hoidikusse kinnitatud) akusid.

► **Ärge laske pardaarvuti näidikul oma tähelepanu kõrvale juhtida.** Kui te ei keskenda oma tähelepanu täielikult liikumisele, riskite õnnetusse sattumisega.

► **Lugege ja täitke kõikides eBike-süsteemi kasutusjuhendites ja eBike'i kasutusjuhendis esitatud ohutusnõudeid ja juhiseid.**

## Seadme ja selle funktsioonide kirjeldus

### Nõuetekohane kasutus

Pardaarvuti Purion on ette nähtud Boschi eBike-süsteemi juhtimiseks ja sõiduandmete kuvamiseks.

### Seadme osad

Osade numeratsioon põhineb kasutusjuhendi alguses joonistele lehekülgedel toodud kujutistel.

Olenevalt eBike'i varustusest võivad mõned kujutised selles kasutusjuhendis tegelikust mudelist vähesel määral erineda.

- 1 Pardaarvuti sisse-väljalülitusnupp
- 2 Lükkamisabi nupp „WALK“
- 3 Pardaarvuti kinnituskruvi
- 4 Pardaarvuti hoidik
- 5 Toetuse vähendamise nupp „-“
- 6 Toetuse suurendamise nupp „+“
- 7 Ekraan
- 8 USB-pesa kaitsekate
- 9 USB-diagnoosipesa (ainult hoolduse otstarbel)
- 10 Patareikorpuse kaas

### Pardaarvuti näidikuelemendid

- a Tahhometri näit
- b Ühiku näit km/h
- c Ühiku näit mph
- d Kogudistsantsi näit „TOTAL“
- e Ulatuse näit „RANGE“
- f Hoolduse näit 
- g Aku laetuse näit
- h Valgustuse näit
- i Toetustaseme/väärtuse näit
- j Teekonna näit „TRIP“

## Tehnilised andmed

Pardaarvuti	Purion	
Tootenumber		1 270 020 916/917
Patareid <sup>1)</sup>		2 x 1,5 V CR2016
Töötemperatuur	°C	-5 ... +40
Hoiutemperatuur	°C	-10 ... +50
Kaitse <sup>2)</sup>		IP 54 (tolmu- ja pritsmekindel)
Kaal ca	kg	0,1

1) Soovitame paigaldada Boschi pakutud patareid. Neid saate tellida jalgratta müüjalt (toote nr: 1 270 016 819).

2) kui USB-kate on peale pandud

Boschi eBike'i süsteem kasutab FreeRTOSi (vt [www.freertos.org](http://www.freertos.org))

## Kasutamine

### Kasutuselevõtt

#### Eeldused

eBike-süsteemi saab aktiveerida ainult siis, kui on täidetud järgmised tingimused:

- Paigaldatud on piisavalt laetud eBike'i aku (vt aku kasutusjuhendit).
- Kiiruse sensor on õigesti ühendatud (vt ajami kasutusjuhendit).

#### eBike'i sisse-/väljalülitus

eBike'i süsteemi **sisselülitamiseks** on järgmised võimalused:

- Kui eBike'i aku on paigaldatud, vajutage pardaarvuti sisse-/väljalülitusnupule **1**.
- Vajutage eBike'i aku sisse-/väljalülitusnupule (vt aku kasutusjuhendit).

Ajam aktiveeritakse kohe, kui hakkate pedaale vajutama (välja arvatud lükkamisabi funktsioon või toetustasemel „OFF“). Mootori võimsus on eBike'il väljalülitatud toetustasemel.

Niipea kui lõpetate normaalrežiimis pedaale vajutamise või kui olete saavutanud kiiruse 25/45 km/h, lülitatakse eBike'i ajami tugi välja. Ajam aktiveeritakse automaatselt uuesti, kui vajutate pedaale ja kiirus on alla 25/45 km/h.

eBike'i süsteemi **väljalülitamiseks** on järgmised võimalused:

- Vajutage pardaarvuti sisse-/väljalülitusnupule **1**.
- Lülitage eBike'i aku selle sisse-/väljalülitusnupuga välja (vt aku kasutusjuhendit).



Kui eBike'i umbes 10 minutit ei liigutata ja ei vajutata pardaarvuti ühelegi nupule, lülitub eBike'i süsteem energia säästmiseks automaatselt välja.

**Märkus:** Kui panete eBike'i ära, lülitage eBike-süsteem alati välja.

**Märkus:** Kui pardaarvuti patareid on tühjad, saate eBike'i ikkagi jalgratta akust sisse lülitada. Kahjustuste vältimiseks on soovitatav sisemised patareid siiski võimalikult ruttu välja vahetada.

## Pardaarvuti näidud ja seaded

### Sümbolid ja nende tähendus

Sümbol	Selgitus
	lühike nupuvajutus (lühemalt kui 1 sekund)
	keskpikk nupuvajutus (1 sekundi kuni 2,5 sekundit)
	pikk nupuvajutus (pikemalt kui 2,5 sekundit)

### Pardaarvuti energiavarustus

Pardaarvuti saab toite kahelt CR2016-nööpakult.

### Patareide vahetamine (vt joonist A)

Kui pardaarvuti „**LOW BAT**“ ilmub ekraanile, võtke pardaarvuti juhtraua küljest maha, selleks keerake lahti pardaarvuti kinnituskruvi **3**. Avage patareikorpuse kate **10** sobiva mündiga, võtke tühjad patareid välja ja pange sisse uued CR 2016 tüüpi patareid. Boschi soovitatud patareisid saate osta jalgratta müüjalt.

Paigaldamisel jälgige õiget polarsust.

Sulgege patareikorpust uuesti ja kinnitage pardaarvuti kinnituskruviga **3** eBike'i juhtraua külge.

### Aku laetuse näit

Aku laetuse näit **g** näitab eBike'i aku laetuse astet. eBike'i aku laetuse astet näitavad ka eBike'i aku enda LED-tuled.

Näidikul **g** vastab aku sümboli igale tulpale umbes 20 % mahutavusest:

 eBike'i aku on täielikult laetud.

 eBike'i aku vajab laadimist.

 Akul olevad laetuse astme näidu LED-tuled kustuvad. Ajami toetuseks ette nähtud mahtuvus on ära kasutatud ja toetus lülitatakse sujuvalt välja.

Ülejäänud mahtuvust kasutatakse valgustamiseks, näit vilgub.

eBike'i aku mahutavusest piisab veel jalgratta valgustamiseks u 2 tunni kestel.

## Lükkamisabi sisse-/väljalülitamine

Lükkamisabi võib kergendada eBike'i lükkamist. Selles funktsioonis sõltub kiirus sissepandud käigust ja võib olla maksimaalselt 6 km/h. Mida väiksem on valitud käik, seda väiksem on (täisvõimsuse korral) kiirus lükkamisabi funktsioonis.

► **Lükkamisabi funktsiooni tohib kasutada üksnes eBike'i lükkamisel.** Kui eBike'i ratastel puudub lükkamisabi kasutamisel kontakt teepinnaga, on vigastuste oht.

Lükkamisabi **aktiveerimiseks** vajutate korraks  pardaarvuti nupule „**WALK**“. Pärast aktiveerimist vajutate 3 sekundi vältel nupule „**+**“ ja hoidke seda all. eBike'i ajam lülitatakse sisse.

**Märkus:** Lükkamisabi ei saa tugitاساندil „**OFF**“ aktiveerida.

Lükkamisabi **lülitatakse välja**, kui esineb mõni järgmistest olukordadest:

- vabastate nupu „**+**“ **6**,
- eBike'i rattad blokeeritakse (nt pidurdamisega või pörkimisel vastu takistust),
- kiirus ületab 6 km/h.

**Märkus:** Mõne süsteemi puhul saab lükkamisabi käivitada „**WALK**“-nupule vajutamisega.



### Toetustaseme seadmine

Pardaarvutist saate välja reguleerida, kui tugevalt eBike'i ajam Teid vāntamisel toetab. Toetustaset saab muuta igal ajal, ka sõidu ajal.



**Märkus:** Mõne mudeli puhul on võimalik, et toetustase on eelseatud ja seda ei saa muuta. Võimalik on ka, et saab valida siintoodust väiksema arvu toetustasemete vahel.

Maksimaalselt on kasutada järgmised toetustasemed:

- „**OFF (Välja lülitatud)**“: Mootori tugi on välja lülitatud, eBike'iga saab ainult nagu tavalise jalgrattaga ehk vāndates edasi liikuda. Lükkamisabi ei saa toe sellel tasandil aktiveerida.
- „**ECO**“: mõjus max efektiivsusega tugi max tegevusraadiuse saavutamiseks
- „**TOUR**“: ühtlane tugi pikkadeks ringsõitudeks
- „**SPORT**“: jõuline tugi sportlikuks sõitmiseks mägisel maastikul, samuti linnaliikluseks
- „**TURBO**“: max tugi sportlikuks sõitmiseks kuni suure vāntamissageduseni

Toetuse taseme **suurendamiseks** vajutate lühidalt  pardaarvuti nupule „**+**“ **6** ja tehke seda nii mitu korda, kuni soovitud toetuse tase ilmub näidikule i, **vāhendamiseks** vajutate korraks  nupule „**-**“ **5**.

## Jalgratta valgustuse sisse-/väljalülitamine

Mudelil, millel saab sõidutuli toite eBike-süsteemilt, saab keskpika vajutamisega  nupule „+“ üheaegselt sisse ja välja lülitada esi- ja tagatuld. Jalgratta valgustuse väljalülitamiseks vajutage pikalt  nupule „+“.



Sisselülitatud tule korral kuvatakse valgustussümbolit .

Jalgratta valgustuse sisse- ja väljalülitamisel puudub igasugune mõju ekraani taustavalgustusele.



## Pardaarvuti näidud ja seaded

### Kiiruse ja vahemaa näidud

**Tahhomeetri näidikul a** kuvatakse alati hetkekiirust.

Näidikul **i** kuvatakse standardina alati viimast seadistust. Kor-duva keskpika vajutamisega  nupule „-“ kuvatakse üksteise järel sõiduteekonda „TRIP“, kogukilometraazi „TOTAL“ ja aku ulatust „RANGE“. (Lühikese vajutamisega  nupule „-“ vähendatakse toetuse taset!)

Sõiduteekonna „TRIP“ lähtestamiseks vajutage ühekorraga pikalt  nuppudele „+“ ja „-“. Esmalt ilmub ekraanile „RE-SET“. Kui jätkate mõlemale nupule vajutamist, lähtestatakse sõiduteekond „TRIP“ väärtusele „0“.

Kilomeetrites kuvatud näitu saate seada miilides kuvatavale näidule, selleks peate hoidma all nuppu „-“  ja vajutama korra sisse-/väljalülitusnupule **1** .

Hoolduse eesmärgil võite esitada päringu osasüsteemide versioonide kohta. Vajutage **väljalülitatud** süsteemi puhul ühekorraga nuppudele „-“ ja „+“ seejärel sisse-/väljalülitusnupule **1**.

### Veakoodi kuva

eBike'i süsteemi komponente kontrollitakse pidevalt auto-maatselt. Vea tuvastamise korral ilmub asjaomane veakood tahhomeetri näidikule **a**.

Olenevalt vea tüübist võidakse ajam vajaduse korral auto-maatselt välja lülitada. Ilma ajami toeta edasisõitmine on aga

USB-pesa on ette nähtud diagnoosisüsteemide ühendamiseks. Muid funktsioone USB-pesal ei ole.

### ► USB-liides peab olema alati kaitsekattega 8 täielikult suletud.

Tegevus	Nupud	Kestus
Pardaarvuti sisselülitamine		mis tahes
Pardaarvuti väljalülitamine		mis tahes
Toetuse suurendamine	+	
Toetuse vähendamine	-	
Näit „TRIP“, „TOTAL“, „RANGE“, toetusrežiimid	-	
Jalgratta valgustuse sisselülitamine	+	
Jalgratta valgustuse väljalülitamine	+	
Teekonna lähtestamine	- +	
Lükkamisabi aktiveerimine	<b>WALK</b>	1. 
Lükkamisabi rakendamine	+	2. mis tahes
Kilomeetritelt miilidele seadmine	- 	1. hoidmine 2. 
Versioonide kohta päringu esitamine <sup>1)2)</sup>	- + 	1. hoidmine 2. 

1) eBike-süsteem peab olema välja lülitatud.

2) Infot kuvatakse jooksva tekstina.

alati võimalik. Enne pikemaid sõite tuleks lasta eBike'i kontrollida.

### ► Laske kõik parandustööd teha ainult autoriseeritud jalgrattamüüjal.

Kood	Põhjus	Vea kõrvaldamine
410	Üks või mitu pardaarvuti nuppu on blokeeritud.	Kontrollige, kas nupud on kinni kiilunud, nt külgekleepunud mustuse tõttu. Vajaduse korral puhastage nupud.
414	Käsitsemisüksuse ühendamisprobleemid	Laske liitekohti ja ühendusi kontrollida
418	Üks või mitu käsitsemisüksuse nuppu on blokeeritud.	Kontrollige, kas nupud on kinni kiilunud, nt külgekleepunud mustuse tõttu. Vajaduse korral puhastage nupud.
419	Konfiguratsiooniviga	Käivitage süsteem uuesti. Kui probleem ei kao, võtke ühendust oma Boschi eBike'i müüjaga.
422	Ajamisõlme ühendamisprobleem	Laske liitekohti ja ühendusi kontrollida
423	eBike'i aku ühendamisprobleem	Laske liitekohti ja ühendusi kontrollida
424	Komponentide sideviga	Laske liitekohti ja ühendusi kontrollida
426	Sisemine ajalimiidi ületamise viga	Käivitage süsteem uuesti. Kui probleem ei kao, võtke ühendust oma Boschi eBike'i müüjaga. Selle vea puhul ei ole võimalik põhiseadistuste menüüs rehvi mõõtmeid kuvada või kohandada.
430	Pardaarvuti sisemine aku on tühi	Laadige pardaarvuti (hoidikus või USB-pordi kaudu)

Kood	Põhjus	Vea kõrvaldamine
431	Tarkvara versiooniviga	Käivitage süsteem uuesti. Kui probleem ei kao, võtke ühendust oma Boschi eBike'i müüjaga.
440	Ajamisõlme sisemine viga	Käivitage süsteem uuesti. Kui probleem ei kao, võtke ühendust oma Boschi eBike'i müüjaga.
450	Sisemine tarkvaraviga	Käivitage süsteem uuesti. Kui probleem ei kao, võtke ühendust oma Boschi eBike'i müüjaga.
460	Viga USB-liideses	Eemaldage kaabel pardaarvuti USB-liidesest. Kui probleem ei kao, võtke ühendust oma Boschi eBike'i müüjaga.
490	Pardaarvuti sisemine viga	Laske pardaarvutit kontrollida
500	Ajamisõlme sisemine viga	Käivitage süsteem uuesti. Kui probleem ei kao, võtke ühendust oma Boschi eBike'i müüjaga.
502	Jalgratta valgustuse viga	Kontrollige tuld ja selle juurde kuuluvat kaabeldust. Käivitage süsteem uuesti. Kui probleem ei kao, võtke ühendust oma Boschi eBike'i müüjaga.
503	Kiiruseanduri viga	Käivitage süsteem uuesti. Kui probleem ei kao, võtke ühendust oma Boschi eBike'i müüjaga.
510	Sisemine anduriviga	Käivitage süsteem uuesti. Kui probleem ei kao, võtke ühendust oma Boschi eBike'i müüjaga.
511	Ajamisõlme sisemine viga	Käivitage süsteem uuesti. Kui probleem ei kao, võtke ühendust oma Boschi eBike'i müüjaga.
530	Akuviga	Lülitage eBike välja, eemaldage eBike'i aku ja paigaldage siis uuesti. Käivitage süsteem uuesti. Kui probleem ei kao, võtke ühendust oma Boschi eBike'i müüjaga.
531	Konfiguratsiooniviga	Käivitage süsteem uuesti. Kui probleem ei kao, võtke ühendust oma Boschi eBike'i müüjaga.
540	Temperatuuriviga	eBike on väljaspool lubatud temperatuurivahemikku. Lülitage eBike'i süsteem välja, et ajamisõlm saaks lubatud kasutustemperatuurini jahtuda või soojeneda. Käivitage süsteem uuesti. Kui probleem ei kao, võtke ühendust oma Boschi eBike'i müüjaga.
550	Tuvastati loata tarbija.	Eemaldage tarbija. Käivitage süsteem uuesti. Kui probleem ei kao, võtke ühendust oma Boschi eBike'i müüjaga.
580	Tarkvara versiooniviga	Käivitage süsteem uuesti. Kui probleem ei kao, võtke ühendust oma Boschi eBike'i müüjaga.
591	Autentimisviga	Lülitage eBike'i süsteem välja. Eemaldage aku ja paigaldage see uuesti. Käivitage süsteem uuesti. Kui probleem ei kao, võtke ühendust oma Boschi eBike'i müüjaga.
592	Mitteühilduv komponent	Paigaldage ühilduv ekraan. Kui probleem ei kao, võtke ühendust oma Boschi eBike'i müüjaga.
593	Konfiguratsiooniviga	Käivitage süsteem uuesti. Kui probleem ei kao, võtke ühendust oma Boschi eBike'i müüjaga.
595, 596	Kommunikatsiooniviga	Kontrollige juhtmeid ja käivitage süsteem uuesti. Kui probleem ei kao, võtke ühendust oma Boschi eBike'i müüjaga.
602	Sisemine akuviga laadimise ajal	Lahutage laadimisseade akust. Käivitage eBike'i süsteem uuesti. Ühendage laadimisseade akuga. Kui probleem ei kao, võtke ühendust oma Boschi eBike'i müüjaga.
602	Sisemine akuviga	Käivitage süsteem uuesti. Kui probleem ei kao, võtke ühendust oma Boschi eBike'i müüjaga.
603	Sisemine akuviga	Käivitage süsteem uuesti. Kui probleem ei kao, võtke ühendust oma Boschi eBike'i müüjaga.



Kood	Põhjus	Vea kõrvaldamine
605	Aku temperatuuriviga	eBike on väljaspool lubatud temperatuurivahemikku. Lülitage eBike'i süsteem välja, et ajamisõlm saaks lubatud kasutustemperatuurini jahtuda või soojeneda. Käivitage süsteem uuesti. Kui probleem ei kao, võtke ühendust oma Boschi eBike'i müüjaga.
605	Aku temperatuuriviga laadimise ajal	Lahutage laadimiseseade akust. Laske akul jahtuda. Kui probleem ei kao, võtke ühendust oma Boschi eBike'i müüjaga.
606	Välimine akuviga	Kontrollige kaabeldust. Käivitage süsteem uuesti. Kui probleem ei kao, võtke ühendust oma Boschi eBike'i müüjaga.
610	Aku pingeviga	Käivitage süsteem uuesti. Kui probleem ei kao, võtke ühendust oma Boschi eBike'i müüjaga.
620	Laadimiseseadme viga	Asendage laadimiseseade. Võtke ühendust oma Boschi eBike'i müüjaga.
640	Sisemine akuviga	Käivitage süsteem uuesti. Kui probleem ei kao, võtke ühendust oma Boschi eBike'i müüjaga.
655	Korduv akuviga	Lülitage eBike'i süsteem välja. Eemaldage aku ja paigaldage see uuesti. Käivitage süsteem uuesti. Kui probleem ei kao, võtke ühendust oma Boschi eBike'i müüjaga.
656	Tarkvara versiooniviga	Võtke ühendust oma Boschi eBike'i müüjaga, et ta värskendaks tarkvara.
7xx	Ajaviiga	Järgige ajami tootja kasutusjuhendit.
Näit puudub	Pardaarvuti sisemine viga	Käivitage oma eBike uuesti, lülitades selle välja ja uuesti sisse.

## Hooldus ja teenindus

### Hooldus ja puhastus

Mitte ühtegi komponenti, kaasa arvatud ajamisõlm, ei tohi kasta vette ega puhastada survepesuriga.

Pardaarvuti puhastamiseks kasutage pehmet lappi, mida on niisutatud vaid veega. Ärge kasutage puhastusvahendeid.

Toimetage eBike-süsteem vähemalt kord aastas tehnilise ülevaatuse (mis hõlmab mehaanikat, süsteemitarkvara ajakohasuse kontrolli jmt).

Lisaks saab jalgratta tootja või müüja süsteemis hoolduse tähtajaks kindlaks määrata teatava kilometraaži. Sellisel juhul kuvab pardaarvuti hoolduse tähtaega näiduga **f** „ „“.

eBike'i hooldamiseks või parandamiseks pöörduge autoriseeritud jalgrattamüüja poole.

### Klienditeenindus ja müüjajärgne nõustamine

Kõigi küsimuste korral eBike'i ja selle komponentide kohta pöörduge mõne autoriseeritud jalgrattamüüja poole.

Autoriseeritud jalgrattamüüjate kontaktandmed leiате internetist [www.bosch-ebike.com](http://www.bosch-ebike.com)

### Kasutuskõlmatuks muutunud seadmete käitlus



Ajamisõlm, pardaarvuti koos käsitsemisüksusega, aku, kiiruseandur, lisavarustus ja pakend tuleb loodushoidlikult ringlussevõttu suunata.

Ärge visake oma eBike'i komponente olmejäätmete hulka!

### Üksnes EL liikmesriikidele:



Vastavalt Euroopa Liidu direktiivile 2012/19/EL elektri- ja elektroonikaseadmete jäätmete kohta ja vastavalt direktiivile 2006/66/EÜ tuleb defektseid või kasutusressursi ammendanud akud/patareid eraldi kokku koguda ja keskkonnasäästlikult korduskasutada.

Andke kasutuskõlmatud akud ja pardaarvuti üle mõnele autoriseeritud jalgrattamüüjale.

**Tootja jätab endale õiguse muudatuste tegemiseks.**

## Drošības noteikumi



**Izlasiet visus drošības noteikumus un norādījumus.** Drošības noteikumu un norādījumu neievērošana var izraisīt aizdegšanos un būt par cēloni elektriskajam triecienam vai nopietnam savainojumam.

**Pēc izlasīšanas uzglabājiet drošības noteikumus un norādījumus turpmākai izmantošanai.**

Turpmākajā izklāstā lietotais apzīmējums „Akumulators“ attiecas uz jebkuras formas akumulatoriem, tai skaitā gan uz standarta akumulatoriem (kas ir iestiprināti velosipēda turētājā), gan arī uz paketes akumulatoriem (kas ir iestiprināti paketes turētājā).

► **Nenovērsieties no maršruta, kas tiek parādīts uz bortdatora displeja.** Pilnīgi nekoncentrējoties uz ielas satiksmi, var piedzīvot satiksmes negadījumu.

► **Izlasiet un ievērojiet visās elektrovēlosipēda sistēmas un Jūsu elektrovēlosipēda lietošanas pamācībā sniegtos drošības noteikumus un norādījumus.**

## Izstrādājuma un tā darbības apraksts

### Pielietojums

Bortdators Purion ir paredzēts Bosch elektrovēlosipēda sistēmas vadībai un brauciena datu indikācijai.

### Attēlotās sastāvdaļas

Attēloto sastāvdaļu numerācija atbilst numuriem, kas parādīti grafiskajās lappusēs attēlotajos attēlos lietošanas pamācības sākumā.

Atkarībā no Jūsu elektrovēlosipēda izpildījuma un faktiskajiem apstākļiem, atsevišķi attēli šajā lietošanas pamācībā var nedaudz atšķīrties.

- 1 Taustiņš bortdatora ieslēgšanai un izslēgšanai
- 2 Taustiņš pārvietošanas palīdzības funkcijas ieslēgšanai „WALK“
- 3 Bortdatora stiprinājuma skrūve
- 4 Bortdatora turētājs
- 5 Taustiņš gaitas atbalsta līmeņa samazināšanai „-“
- 6 Taustiņš gaitas atbalsta līmeņa palielināšanai „+“
- 7 Displejs
- 8 USB interfeisa ligzdas aizsargvāciņš
- 9 USB pieslēgvietas diagnostikai (tikai apkalpošanas mērķiem)
- 10 Bateriju nodalījuma vāciņš

### Bortdatora indikācijas elementi

- a Tahometra indikators
- b Mērvienības indikators km/h
- c Mērvienības indikators mph
- d Kopējā attāluma indikators „TOTAL“
- e Sniedzamības indikators „RANGE“
- f Servisa indikators
- g Akumulatora uzlādes pakāpes indikators
- h Apgaismošanas indikators
- i Gaitas atbalsta līmeņa indikators/Vērtību indikators
- j Brauciena tāluma indikators „TRIP“

### Tehniskie parametri

Bortdators		Purion
Izstrādājuma numurs		1 270 020 916/917
Baterijas <sup>1)</sup>		2 x 1,5 V CR2016
Darba temperatūra	°C	-5 ... +40
Uzglabāšanas temperatūra	°C	-10 ... +50
Aizsardzības tips <sup>2)</sup>		IP 54 (aizsargāts pret lietu un ūdens šļakatām)
Svars, apt.	kg	0,1

1) Mēs iesakām ievietot bortdatorā vienīgi Bosch piedāvātās baterijas. Tās var iegādāties pie tuvākā velosipēdu tirgotāja (izstrādājuma numurs: 1 270 016 819).

2) ar aizvērtu USB pieslēgvietas aizsargvāciņu

Bosch elektrovēlosipēda sistēmā tiek lietota operētājsistēma FreeRTOS (skatīt vietni [www.freertos.org](http://www.freertos.org))

## Lietošana

### Uzsākot lietošanu

#### Priekšnoteikumi

Elektrovēlosipēda sistēmu var aktivizēt vienīgi tad, ja tiek izpildīti šādi priekšnoteikumi:

- Elektrovēlosipēdā ir ievietots līdz pietiekamai pakāpei uzlādēts akumulators (skatīt akumulatora lietošanas pamācību).
- Ir pareizi pievienots ātruma devējs (skatīt piedziņas bloka lietošanas pamācību).

#### Elektrovēlosipēda sistēmas ieslēgšana un izslēgšana

Lai **ieslēgtu** elektrovēlosipēda sistēmu, pastāv šādas iespējas:

- Laikā, kad ir ieslēgts elektrovēlosipēda akumulators, nospiediet bortdatora ieslēgšanas-izslēgšanas taustiņu **1**.
- Nospiediet elektrovēlosipēda akumulatora ieslēgšanas-izslēgšanas taustiņu (skatīt akumulatora lietošanas pamācību).

Piedziņa aktivizējas, līdzko tiek nospriests pedālis (izņemot laiku, kad darbojas pārvietošanas palīdzības funkcija vai ir izvēlēts gaitas atbalsta līmenis „OFF“). Dzinēja jauda tiek automātiski ieregulēta atbilstoši ar bortdatora palīdzību izvēlētajam gaitas atbalsta līmenim.

Līdzko elektrovelosipēda kustība normālā režīmā tiek izbeigta, nospiežot pedāli, kā arī tad, ja elektrovelosipēds ir sasniegjis ātrumu 25/45 km/st., gaitas atbalsts caur elektrovelosipēda piedziņu izslēdzas. Piedziņa no jauna aktivizējas, līdzko tiek nospiežts pedālis un elektrovelosipēda ātrums kļūst mazāks par 25/45 km/st.

Lai **izslēgtu** elektrovelosipēda sistēmu, pastāv šādas iespējas:

- Nospiediet bortdatora ieslēgšanas-izslēgšanas taustiņu **1**.
- Nospiežot elektrovelosipēda akumulatora ieslēgšanas-izslēgšanas taustiņu, izslēdziet akumulatoru (skatīt akumulatora lietošanas pamācību).



Ja elektrovelosipēds netiek pārvietots aptuveni 10 minūtes ilgi **un** netiek nospiežts neviens no bortdatora taustiņiem, elektrovelosipēda sistēma automātiski izslēdzas, šādi taupot enerģiju.

**Piezīme.** Novietojot elektrovelosipēdu, vienmēr izslēdziet elektrovelosipēda sistēmu.

**Piezīme.** Arī tad, ja bortdatora baterijas ir nolietotas, Jūs varat ieslēgt savu elektrovelosipēdu un darbināt to no elektrovelosipēda akumulatora. Taču šādā gadījumā bortdatora iekšējās baterijas ieteicams nomainīt, cik drīz vien iespējams, lai novērstu iespējamās bojājumus.

## Bortdatora indikācija un iestādījumi

### Simboli un to nozīme

Simbols	Izskaidrojums
	Īslaiciņa taustiņa nospiešana (mazāk par 1 sekundi)
	vidēji ilga taustiņa nospiešana (no 1 sekundes līdz 2,5 sekundēm)
	ilgstoša taustiņa nospiešana (ilgāk par 2,5 sekundēm)

### Bortdatora elektrobarošana

Bortdatora elektrobarošana notiek no divām apaļajām pogas tipa baterijām CR2016.

#### Bateriju nomaīņa (attēls A)



Ja uz bortdatora displeja parādās ziņojums „**LOW BAT**“, izņemiet bortdatoru no turētāja, šim nolūkam vispirms izskrūvējot no bortdatora stiprinājuma skrūvi **3**. Lietojot piemērotu momentu, atveriet bateriju nodalījuma vāciņu **10**, izņemiet nolietotās baterijas un to vietā ievietojiet nodalījumā jaunās CR 2016 tipa baterijas. Bosch ieteiktās baterijas var iegādāties pie tuvākā velosipēdu tirgotāja.

Ievietojot bateriju, ievērojiet pareizu pievienošanas polaritāti. No jauna aizveriet bateriju nodalījuma vāciņu un ar stiprinājuma skrūvi **3** iestipriniet bortdatoru Jūsu elektrovelosipēda turētājā.

### Akumulatora uzlādes pakāpes indikatori

Akumulatora uzlādes pakāpes indikators **g** parāda elektrovelosipēda akumulatora uzlādes pakāpi. Elektrovelosipēda akumulatora uzlādes pakāpi var nolasīt arī ar elektrovelosipēda akumulatora LED indikatoru palīdzību.

Katram no indikatora **g** segmentiem atbilst aptuveni 20 % no maksimālās uzlādes pakāpes:

-  Elektrovelosipēda akumulators ir pilnīgi uzlādēts.
-  Elektrovelosipēda akumulatoru nepieciešams uzlādēt.
-  Uzlādes pakāpes LED indikatori uz akumulatora izdziest. Gaitas atbalstam nepieciešamā akumulatora enerģija ir izlietota, un gaitas atbalsts tiks pakāpeniski izslēgts. Atlikusi elektrovelosipēda akumulatora enerģija tiks izlietota, lai nodrošinātu velosipēda apgaismošanu, indikatora mirgo.
- Atlikušās elektrovelosipēda akumulatora enerģijas pietiek, lai vēl aptuveni 2 stundas nodrošinātu velosipēda apgaismošanu.

### Pārvietošanas palīdzības funkcijas ieslēgšana un izslēgšana

Pārvietošanas palīdzības funkcija ļauj atvieglot elektrovelosipēda pārvietošanu pie rokas. Izmantojot šo funkciju, elektrovelosipēda pārvietošanas ātrums ir atkarīgs no izvēlēta pārnesuma un var sasniegt 6 km/st. Jo mazāks ir izvēlētais pārnesums, jo mazāks ir ātrums, ko nodrošina šī funkcija (pie pilnas jaudas).

► **Pārvietošanas palīdzības funkciju drīkst izmantot vienīgi elektrovelosipēda pārvietošanai pie rokas.** Ja pārvietošanas palīdzības funkcijas izmantošanas laikā elektrovelosipēda riteņi nesaskaras ar zemi, var rasties savainojuma brīsmas.

Lai **aktivizētu** pārvietošanas palīdzību, vairākas reizes īslaicīgi nospiediet  bortdatora taustiņu „**WALK**“. 3 sekunžu laikā pēc aktivizēšanas nospiediet taustiņu „**+**“ un turiet to nospiestu. Līdz ar to ieslēdzas elektrovelosipēda piedziņa.

**Piezīme.** Gaitas atbalsta līmeni „**OFF**“ pārvietošanās palīdzības funkciju nav iespējams aktivizēt.

Pārvietošanas palīdzības funkcija **izslēdzas**, realizējoties vienam no šādiem apstākļiem:

- ja tiek atlaists taustiņš „**+**“ **6**,
- ja elektrovelosipēda riteņi tiek bloķēti (piemēram, nobremzējot elektrovelosipēdu vai tam saduroties ar kādu šķērslī),
- ja elektrovelosipēda ātrums pārsniedz 6 km/st.

**Piezīme.** Dažām sistēmām pārvietošanas palīdzības funkciju var aktivizēt tieši, nospiežot taustiņu „**WALK**“.



## Gaitas atbalsta līmeņa iestādīšana

Ar bortdatora palīdzību Jūs varat izvēlēties, cik stiprs būs elektrovlosipēda gaitas atbalsts, griežot pedāļus. Gaitas atbalsta līmeni var jebkurā laikā izmainīt, tai skaitā arī brauciena laikā.



**Piezīme.** Dažiem elektrovlosipēda izpildījumiem gaitas atbalsta līmenis ir fiksēts, un to nav iespējams izmainīt. Bez tam ir iespējams izvēlēties maksimālo gaitas atbalsta līmeni, kā parādīts zemāk.

Ir pieejami šādi maksimālie gaitas atbalsta līmeņi:

- „**OFF**“: gaitas atbalsts ir izslēgts, elektrovlosipēdu var lietot kā normālu velosipēdu, kas pārvietojas, griežot pedāļus. Šajā atbalsta līmenī pārvietošanās palīdzības funkciju nav iespējams aktivizēt.
- „**ECO**“: visefektīvākais gaitas atbalsts, paredzēts maksimālam brauciena tūlumam
- „**TOUR**“: pastāvīgs gaitas atbalsts, paredzēts liela brauciena tūlumam
- „**SPORT**“: stiprs gaitas atbalsts, paredzēts sporta braucieniem kalnainā apvidū vai pilsētas apstākļos
- „**TURBO**“: maksimāls gaitas atbalsts, paredzēts ātriem sporta braucieniem ar maksimālu pedāļu griešanas ātrumu

Lai **palielinātu** gaitas atbalsta līmeni, vairākas reizes islaicīgi nospiediet  bortdatora taustiņu „+“ **6**, līdz indikatorā **i** tiek parādīts vēlamais gaitas atbalsta līmenis, bet, lai to **samazinātu**, vairākas reizes islaicīgi nospiediet  taustiņu „-“ **5**.

## Velosipēda apgaismojuma ieslēgšana un izslēgšana



Izpildījumā, kurā apgaismojošo elementu elektrobarošana tiek nodrošināta no elektrovlosipēda sistēmas, priekšējo un aizmugurējo apgaismojumu var vienlaicīgi ieslēgt,  vidēji ilgi nospiežot taustiņu „+“ **4**. Lai izslēgtu elektrovlosipēda apgaismojumu, ilgstoši nospiediet  taustiņu „+“ **4**. Ja apgaismojums ir ieslēgts, uz displeja parādās velosipēda apgaismojuma indikators **h**.

Velosipēda apgaismojuma ieslēgšana un izslēgšana neietekmē displeja fona apgaismojumu.



## Bortdatora indikācija un iestādījumi

### Ātruma un attāluma indikācija

Indikatorā **Tahometra rādījumi a** vienmēr tiek parādīts pašreizējais ātrums.

Indikatorā **i** parasti vienmēr ir nolasāms pēdējais veiktais iestādījums. Vidēji ilgi atkārtoti nospiežot  taustiņu „-“, tiek secīgi parādīts brauciena tūlums „**TRIP**“, kopējais nobrauktais attālums „**TOTAL**“ un sniedzamība „**RANGE**“, ko nosaka akumulatora resurss. (Islaicīgi nospiežot  taustiņu „-“, tiek samazināts gaitas atbalsta līmenis!)

Lai atiestādītu kopējo nobraukto attālumu „**TRIP**“, vienlaicīgi ilgstoši nospiediet  taustiņus „+“ un „-“. Uz displeja parādās ziņojums „**RESET**“. Turpinot spiest abus taustiņus, kopējais nobrauktais attālums „**TRIP**“ tiek atiestatīts uz „**0**“.

Parādītās attāluma vērtības var pārveidot no kilometriem uz jūdžiem un atpakaļ, šim nolūkam turot nospiebtu taustiņu „-“  un islaicīgi nospiežot ieslēgšanas-izslēgšanas taustiņu **1** .

Apkalpošanas mērķiem var nolasīt daļu sistēmas versiju apzīmējumus. Šim nolūkam laikā, kad ir **izslēgta** sistēma, vienlaicīgi nospiediet taustiņus „-“ un „+“ un nobeigumā nospiediet ieslēgšanas-izslēgšanas taustiņu **1**.

USB pieslēgvietā ir paredzēta diagnostikas sistēmas pievienošanai. USB pieslēgvietā nepilda nekādas citas funkcijas.

► **USB pieslēgvietai vienmēr jābūt pilnīgi nosegtai ar aizsargvāciņu 8.**

Darbība	Taustiņi	Ilgums
Bortdatora ieslēgšana		jebkurš
Bortdatora izslēgšana		jebkurš
Gaitas atbalsta līmeņa palielināšana	+	
Gaitas atbalsta līmeņa samazināšana	-	
Indikatorī „ <b>TRIP</b> “, „ <b>TOTAL</b> “, „ <b>RANGE</b> “, gaitas atbalsta režīms	-	
Elektrovlosipēda apgaismojuma ieslēgšana	+	
Elektrovlosipēda apgaismojuma izslēgšana	+	
Kopējā nobrauktais attāluma atiestādīšana	- +	
Pārvietošanas palīdzības aktivizēšana	<b>WALK</b>	1. 
Pārvietošanas palīdzības realizēšana	+	2. jebkurš
Pārveidošana no kilometriem uz jūdžiem	-	1. turēt
		2. 
Versijas nolasišana <sup>1)2)</sup>	- +	1. turēt
		2. 

1) Elektrovlosipēda sistēmai jābūt izslēgtai.

2) Informācija tiek parādīta kā skrejšķē rinda.

## Kļūmju kodu indikācija

Elektrovelosipēda sistēmas sastāvdaļas tiek nepārtraukti automātiski pārbaudītas. Ja tiek konstatēta kļūme, tahometra indikatorā **a** parādās attiecīgs kļūmes kods.

Atkarībā no kļūmes veida, elektrovelosipēda piedziņa var automātiski izslēgties. Tomēr jebkurā gadījumā braucienam

turpināt arī bez gaitas atbalsta. Pirms turpmākajiem braucieniem elektrovelosipēdu nepieciešams pārbaudīt.

► **Uzticiet visus elektrovelosipēda remonta darbus vienīgi speciālistiem no pilnvarotas velosipēdu tirdzniecības vietas.**

Kods	Kļūmes cēlonis	Novērsšana
410	Ir iestrēdzis viens vai vairāki bortdatatora taustiņi.	Pārbaudiet, vai taustiņi nav iestrēguši, piemēram, tajos iekļuvušo netīrumu dēļ. Vajadzības gadījumā veiciet taustiņu tīrīšanu.
414	Vadības bloka savienojumu kļūme	Nodrošiniet, lai tiktu pārbaudīti kontaktsavienotāji un savienojumi
418	Ir iestrēdzis viens vai vairāki bortdatatora taustiņi.	Pārbaudiet, vai taustiņi nav iestrēguši, piemēram, tajos iekļuvušo netīrumu dēļ. Vajadzības gadījumā veiciet taustiņu tīrīšanu.
419	Konfigurācijas kļūme	Pārstartējiet sistēmu. Ja problēma joprojām pastāv, saistieties ar tuvāko Bosch elektrovelosipēdu tirdzniecības vietu.
422	Piedziņas bloka savienojumu kļūme	Nodrošiniet, lai tiktu pārbaudīti kontaktsavienotāji un savienojumi
423	Elektrovelosipēda akumulatora savienojumu kļūme	Nodrošiniet, lai tiktu pārbaudīti kontaktsavienotāji un savienojumi
424	Sastāvdaļu savstarpējo sakaru kļūme	Nodrošiniet, lai tiktu pārbaudīti kontaktsavienotāji un savienojumi
426	Iekšējā atbildes laika pārsniegšanas kļūme	Pārstartējiet sistēmu. Ja problēma joprojām pastāv, saistieties ar tuvāko Bosch elektrovelosipēdu tirdzniecības vietu. Pie šīs kļūmes lietotājam nav iespējams pamata iestādījumu izvēlnē nolasīt vai izmainīt riteņa apkārtmēru.
430	Ir izlādējies bortdatatora iekšējais akumulators	Uzlādējiet bortdatatora akumulatoru (turētājā vai caur USB interfeisa pieslēgvietu)
431	Nepareiza vai novecojusi programmatūras versija	Pārstartējiet sistēmu. Ja problēma joprojām pastāv, saistieties ar tuvāko Bosch elektrovelosipēdu tirdzniecības vietu.
440	Piedziņas bloka iekšējā kļūme	Pārstartējiet sistēmu. Ja problēma joprojām pastāv, saistieties ar tuvāko Bosch elektrovelosipēdu tirdzniecības vietu.
450	Programmatūras iekšējā kļūme	Pārstartējiet sistēmu. Ja problēma joprojām pastāv, saistieties ar tuvāko Bosch elektrovelosipēdu tirdzniecības vietu.
460	USB pieslēgvietas kļūme	Atvienojiet savienojošo kabeli no bortdatatora USB pieslēgvietas. Ja problēma joprojām pastāv, saistieties ar tuvāko Bosch elektrovelosipēdu tirdzniecības vietu.
490	Bortdatatora iekšējā kļūme	Nodrošiniet, lai tiktu pārbaudīts bortdatators
500	Piedziņas bloka iekšējā kļūme	Pārstartējiet sistēmu. Ja problēma joprojām pastāv, saistieties ar tuvāko Bosch elektrovelosipēdu tirdzniecības vietu.
502	Velosipēda apgaismojuma kļūme	Pārbaudiet apgaismojošos elementus un savienojošos vadus. Pārstartējiet sistēmu. Ja problēma joprojām pastāv, saistieties ar tuvāko Bosch elektrovelosipēdu tirdzniecības vietu.
503	Ātruma devēja kļūme	Pārstartējiet sistēmu. Ja problēma joprojām pastāv, saistieties ar tuvāko Bosch elektrovelosipēdu tirdzniecības vietu.
510	Iekšējā devēja kļūme	Pārstartējiet sistēmu. Ja problēma joprojām pastāv, saistieties ar tuvāko Bosch elektrovelosipēdu tirdzniecības vietu.
511	Piedziņas bloka iekšējā kļūme	Pārstartējiet sistēmu. Ja problēma joprojām pastāv, saistieties ar tuvāko Bosch elektrovelosipēdu tirdzniecības vietu.
530	Akumulatora kļūme	Izslēdziet elektrovelosipēdu, izņemiet elektrovelosipēda akumulatoru un no jauna to ievietojiet elektrovelosipēdā. Pārstartējiet sistēmu. Ja problēma joprojām pastāv, saistieties ar tuvāko Bosch elektrovelosipēdu tirdzniecības vietu.

Kods	Kļūmes cēlonis	Novēršana
531	Konfigurācijas kļūme	Pārstartējiet sistēmu. Ja problēma joprojām pastāv, saistieties ar tuvāko Bosch elektrovelosipēdu tirdzniecības vietu.
540	Temperatūras kļūme	Elektrovelosipēda temperatūra atrodas ārpus pieļaujamo vērtību diapazona robežām. Izslēdziet elektrovelosipēda sistēmu un nogaidiet, līdz piedziņas bloks atdziest vai uzsilst līdz pieļaujamajai darba temperatūrai. Pārstartējiet sistēmu. Ja problēma joprojām pastāv, saistieties ar tuvāko Bosch elektrovelosipēdu tirdzniecības vietu.
550	Ir konstatēts nepieļaujami jaudīgs ārējais elektroenerģijas patērētājs.	Atvienojiet ārējo elektroenerģijas patērētāju. Pārstartējiet sistēmu. Ja problēma joprojām pastāv, saistieties ar tuvāko Bosch elektrovelosipēdu tirdzniecības vietu.
580	Nepareiza vai novecojusi programmatūras versija	Pārstartējiet sistēmu. Ja problēma joprojām pastāv, saistieties ar tuvāko Bosch elektrovelosipēdu tirdzniecības vietu.
591	Autentificēšanas kļūme	Izslēdziet elektrovelosipēda sistēmu. Izņemiet akumulatoru un no jauna to ievietojiet. Pārstartējiet sistēmu. Ja problēma joprojām pastāv, saistieties ar tuvāko Bosch elektrovelosipēdu tirdzniecības vietu.
592	Nesaderīga sastāvdaļa	Izmantojiet saderīgu displeju. Ja problēma joprojām pastāv, saistieties ar tuvāko Bosch elektrovelosipēdu tirdzniecības vietu.
593	Konfigurācijas kļūme	Pārstartējiet sistēmu. Ja problēma joprojām pastāv, saistieties ar tuvāko Bosch elektrovelosipēdu tirdzniecības vietu.
595, 596	Sakaru kļūme	Pārbaudiet kabeļu savienojumus ar piedziņas bloku un tad no jauna pārstartējiet sistēmu. Ja problēma joprojām pastāv, saistieties ar tuvāko Bosch elektrovelosipēdu tirdzniecības vietu.
602	Iekšējā akumulatora kļūme uzlādes laikā	Atvienojiet uzlādes ierīci no akumulatora. Pārstartējiet elektrovelosipēda sistēmu. Pievienojiet uzlādes ierīci akumulatoram. Ja problēma joprojām pastāv, saistieties ar tuvāko Bosch elektrovelosipēdu tirdzniecības vietu.
602	Iekšējā akumulatora kļūme	Pārstartējiet sistēmu. Ja problēma joprojām pastāv, saistieties ar tuvāko Bosch elektrovelosipēdu tirdzniecības vietu.
603	Iekšējā akumulatora kļūme	Pārstartējiet sistēmu. Ja problēma joprojām pastāv, saistieties ar tuvāko Bosch elektrovelosipēdu tirdzniecības vietu.
605	Akumulatora temperatūras kļūme	Elektrovelosipēda temperatūra atrodas ārpus pieļaujamo vērtību diapazona robežām. Izslēdziet elektrovelosipēda sistēmu un nogaidiet, līdz piedziņas bloks atdziest vai uzsilst līdz pieļaujamajai darba temperatūrai. Pārstartējiet sistēmu. Ja problēma joprojām pastāv, saistieties ar tuvāko Bosch elektrovelosipēdu tirdzniecības vietu.
605	Akumulatora temperatūras kļūme uzlādes laikā	Atvienojiet uzlādes ierīci no akumulatora. Nogaidiet, līdz akumulators atdziest. Ja problēma joprojām pastāv, saistieties ar tuvāko Bosch elektrovelosipēdu tirdzniecības vietu.
606	Ārējā akumulatora kļūme	Pārbaudiet savienojošos vadus. Pārstartējiet sistēmu. Ja problēma joprojām pastāv, saistieties ar tuvāko Bosch elektrovelosipēdu tirdzniecības vietu.
610	Akumulatora sprieguma kļūme	Pārstartējiet sistēmu. Ja problēma joprojām pastāv, saistieties ar tuvāko Bosch elektrovelosipēdu tirdzniecības vietu.
620	Uzlādes ierīces kļūme	Nomainiet uzlādes ierīci. Saistieties ar tuvāko Bosch elektrovelosipēdu tirdzniecības vietu.
640	Iekšējā akumulatora kļūme	Pārstartējiet sistēmu. Ja problēma joprojām pastāv, saistieties ar tuvāko Bosch elektrovelosipēdu tirdzniecības vietu.

Kods	Kļūmes cēlonis	Novēršana
655	Vairākkārtēja akumulatora kļūme	Izslēdziet elektrovelosipēda sistēmu. Izņemiet akumulatoru un no jauna to ievietojiet. Pārstartējiet sistēmu. Ja problēma joprojām pastāv, saistieties ar tuvāko Bosch elektrovelosipēdu tirdzniecības vietu.
656	Nepareiza vai novecojusi programmatūras versija	Saistieties ar tuvāko Bosch elektrovelosipēdu tirdzniecības vietu un nodrošiniet, lai tiktu veikta programmatūras atjaunināšana.
7xx	Pārnesumu pārslēdzēja kļūme	Ievērojiet pārnesumu pārslēdzēja oriģinālajā lietošanas pamācībā sniegtos norādījumus.
Nav indikācijas	Bortdatora iekšējā kļūme	Pārstartējiet elektrovelosipēda sistēmu, to izslēdzot un ieslēdzot.

## Apkalpošana un apkope

### Apkalpošana un tīrīšana

Elektrovelosipēda sastāvdaļas, ieskaitot piedziņas bloku, nedrīkst iegremdēt ūdenī un tīrīt ar augstspiediena tīrītāju.

Lietojiet bortdatora tīrīšanai mikstu, ar ūdeni samitrinātu audumu. Nelietojiet tīrīšanas līdzekļus.

Nodrošiniet, lai Jūsu elektrovelosipēda sistēmai vismaz reizi gadā tiktu veikta tehniskā pārbaude (tai skaitā mehāniskās daļas un sistēmas programmatūras aktualitātes pārbaude).

Bez tam velosipēda ražotājs vai tirgotājs var noteikt elektrovelosipēda noskrējumu un/vai laika posmu līdz brīdim, kad veicams serviss. Šādā gadījumā bortdators indikatorā **f** rāda simbolu „“, kas nozīmē, ka servisa termiņš ir pagājis.

Lai veiktu elektrovelosipēda servisu vai remontu, lūdzam griezties pilnvarotā velosipēdu tirdzniecības vietā.

### Klientu konsultāciju dienests un konsultācijas par lietošanu

Ja rodas jautājumi par elektrovelosipēda sistēmu un tās sastāvdaļām, griezties pilnvarotā velosipēdu tirdzniecības vietā.

Pilnvaroto velosipēdu tirdzniecības vietu kontaktinformāciju var atrast interneta vietnē **www.bosch-ebike.com**

### Atbrīvošanās no nolietotajiem izstrādājumiem



Nolietotais piedziņas bloks, bortdators kopā ar vadības bloku, akumulators, ātruma devējs, kā arī elektrovelosipēda piederumi un iesaiņojuma materiāli jāpakļauj otrreizējai pārstrādei apkārtējai videi nekaitīgā veidā.

Neizmetiet nolietoto elektrovelosipēdu un tā sastāvdaļas sadzīves atkritumu tvērnē!

### Tikai ES valstīm



Atbilstoši Eiropas Savienības direktīvai 2012/19/ES par nolietotajām elektriskajām un elektroniskajām ierīcēm, lietošanai nederīgās elektroiekārtas, kā arī, atbilstoši direktīvai 2006/66/EK, bojātie vai nolietotie akumulatori un baterijas jāsavāc atsevišķi un jānogādā otrreizējai pārstrādei apkārtējai videi nekaitīgā veidā.

Nogādājiet lietošanai nederīgo akumulatoru un bortdatoru pilnvarotā velosipēdu tirdzniecības vietā.

**Tiesības uz izmaiņām tiek saglabātas.**

## Saugos nuorodos



**Perskaitykite visas saugos nuorodas ir reikalavimus.** Nesilaikant saugos nuorodų ir reikalavimų gali trenkti elektros smūgis, kilti gaisras ir (arba) galima susižaloti ar sužaloti kitus asmenis.

**Saugokite visas saugos nuorodas ir reikalavimus, kad ir ateityje galėtumėte jais pasinaudoti.**

Šioje naudojimo instrukcijoje vartojamas terminas „akumulatorius“, nepriklausomai nuo konstrukcinės formos, taikomas standartiniams akumulatoriams (akumulatoriams su laikikliu, tvirtinamu prie dviračio rėmo) ir багаžinės akumulatoriams (akumulatoriams su laikikliu, tvirtinamu prie багаžinės).

► **Nenukreipkite dėmesio į dviračio kompiuterio rodmenis.** Jei į eismą nesutelkiate viso dėmesio, rizikuojate patekti į avariją.

► **Perskaitykite visose „eBike“ sistemos naudojimo instrukcijose bei jūsų „eBike“ naudojimo instrukcijoje pateiktas saugos nuorodas ir reikalavimus ir jų laikykitės.**

## Gaminio ir techninių duomenų aprašas

### Prietaiso paskirtis

Dviračio kompiuteris Purion yra skirtas Bosch „eBike“ sistemai valdyti ir važiavimo duomenims rodyti.

### Pavaizduoti prietaiso elementai

Pavaizduotų komponentų numeriai atitinka instrukcijos pradžioje pateiktos schemos numerius.

Priklausomai nuo jūsų „eBike“ modelio, kai kurie šioje naudojimo instrukcijoje pateikti paveikslėliai gali skirtis nuo faktinių duomenų.

- 1 Dviračio kompiuterio įjungimo-išjungimo mygtukas
- 2 Pagalbos stumiant mygtukas „WALK“
- 3 Dviračio kompiuterio tvirtinimo varžtas
- 4 Dviračio kompiuterio laikiklis
- 5 Pavaros galios mažinimo mygtukas „-“
- 6 Pavaros galios didinimo mygtukas „+“
- 7 Ekranas
- 8 USB įvoriės apsauginis gaubtelis
- 9 USB diagnostikos įvoriė (tik techninės priežiūros tikslais)
- 10 Baterijų skyriaus dangtelis

### Dviračio kompiuterio indikaciniai elementai

- a Tachometro rodmuo
- b Vienetų km/h rodmuo
- c Vienetų mph rodmuo
- d Bendros distancijos rodmuo „TOTAL“
- e Ridos atsargos rodmuo „RANGE“
- f Techninės priežiūros rodmuo
- g Akumulatoriaus įkrovos būklės rodmuo
- h Apšvietimo rodmuo
- i Pavaros galios lygmens rodmuo/vertės rodmuo
- j Atstumo rodmuo „TRIP“

### Techniniai duomenys

Dviračio kompiuteris		Purion
Gaminio numeris		1 270 020 916/917
Baterijos <sup>1)</sup>		2 x 1,5 V CR2016
Darbinė temperatūra	°C	-5 ... +40
Sandėliavimo temperatūra	°C	-10 ... +50
Apsaugos tipas <sup>2)</sup>		IP 54 (apsaugota nuo dulkių ir nuo aptaškymo)
Apytikslis svoris	kg	0,1

1) Rekomenduojame naudoti Bosch siūlomas baterijas. Jas galite įsigyti iš savo dviračių prekybos atstovo (gaminio numeris: 1 270 016 819).

2) esant uždarytam USB dangteliiui

Bosch „eBike“ sistema naudoja „FreeRTOS“ (žr. [www.freertos.org](http://www.freertos.org))

## Naudojimas

### Parengimas naudoti

#### Būtinės sąlygos

„eBike“ sistemą galima suaktyvinti tik tada, jei tenkinamos šios sąlygos:

- Įdėtas pakankamai įkrautas akumulatorius (žr. akumulatoriaus naudojimo instrukciją).
- Tinkamai prijungtas greičio jutiklis (žr. pavaros bloko naudojimo instrukciją).

#### „eBike“ sistemos įjungimas/išjungimas

Norėdami **įjungti** „eBike“ sistemą, gali naudotis šiomis gali-mybėmis:

- Esant įdėtam „eBike“ akumulatoriui, paspauskite dviračio kompiuterio įjungimo-išjungimo mygtuką **1**.
- Paspauskite „eBike“ akumulatoriaus įjungimo-išjungimo mygtuką (žr. akumulatoriaus naudojimo instrukciją).

Pavara suaktyvinama, kai paliečiate paminas (išskyrus, kai įjungta pagalbos stumiant funkcija arba pavaros galios lygmuo „OFF“). Variklio galia atitinka dviračio kompiuteryje nustatytą pavaros galios lygmenį.



Kai važiuodami įprastiniu režimu nustojate minti paminas arba kai tik pasiekiate 25/45 km/h greitį, „eBike“ pavaros galia išjungžiama. Pavara automatiškai suaktyvinama, kai tik pradedate minti paminas ir greitis nukrenta žemiau 25/45 km/h.

Norėdami **išjungti** „eBike“ sistemą, galite naudotis šiomis galimybėmis:

- Paspauskite dviračio kompiuterio įjungimo-išjungimo mygtuką **1**.
- Išjunkite „eBike“ akumuliatorių jo įjungimo-išjungimo mygtuku (žr. akumulatoriaus naudojimo instrukciją).



Jei apie 10 min. „eBike“ nepajudinamas ir nepaspaudžiamas joks dviračio kompiuterio mygtukas, kad būtų tausojiama energija, „eBike“ sistema automatiškai išsijungia.

**Nuoroda:** Kai „eBike“ pastatote, visada išjunkite „eBike“ sistemą.

**Nuoroda:** Jei dviračio kompiuterio baterijos išsikrovė, savo „eBike“ vis tiek galite naudoti prijungę prie dviračio akumulatoriaus. Tačiau, siekiant išvengti pažeidimų, vidines baterijas rekomenduojama kaip galima greičiau pakeisti.

## Dviračio kompiuterio rodmenys ir nustatymai

### Simboliai ir jų reikšmės

Simbolis	Paaikškinimas
	trumpas mygtuko paspaudimas (trumpiau kaip 1 sekundę)
	vidutinio ilgumo mygtuko paspaudimas (nuo 1 sekundės iki 2,5 sekundės)
	ilgas mygtuko paspaudimas (ilgiau kaip 2,5 sekundės)

### Energijos tiekimas į dviračio kompiuterį

Elektros energiją į dviračio kompiuterį tiekia du plokščieji elementai CR2016.

### Baterijų keitimas (žr. pav. A)

Jei dviračio kompiuteris ekrane rodo „**LOW BAT**“, dviračio kompiuterį nuimkite nuo vairo, t. y. išsukite dviračio kompiuterio tvirtinimo varžtą **3**. Tinkama moneta atidarykite baterijų skyriaus dangtelį **10**, išimkite panaudotas baterijas ir įdėkite naujas CR 2016 tipo baterijas. Bosch rekomenduojamas baterijas galite įsigyti iš savo dviračių prekybos atstovo.

Įdėdami baterijas patikrinkite, ar tinkamai nustatėte polius.

Vėl uždarykite baterijų skyrių ir tvirtinimo varžtu **3** pritvirtinkite dviračio kompiuterį prie savo „eBike“ vairo.

## Akumulatoriaus įkrovos būklės rodmuo

Akumulatoriaus įkrovos būklės rodmuo **g** rodo „eBike“ akumulatoriaus įkrovos būklę. „eBike“ akumulatoriaus įkrovos būklę taip pat rodo akumulatoriaus šviesos diodai.

Rodmenyje **g** kiekvienas brūkšnelis akumulatoriaus simboliuje atitinka apie 20 % įkrovos:



„eBike“ akumulatorius yra visiškai įkrautas.



„eBike“ akumuliatorių reikia įkrauti.



Ant akumulatoriaus esantys įkrovos būklės šviesos diodai užgesa. Įkrova, skirta pavaros galiai sukurti, yra išseikvota, todėl pavaros galios veikimas švelniai išjungiamas. Likusi įkrova naudojama apšvietimui, rodmuo mirksi.

„eBike“ akumulatoriaus įkrovos pakaks dar maždaug 2 valandoms dviračio apšvietimui.

## Pagalbos stumiant įjungimas/išjungimas

Pagalba stumiant/pradedant važiuoti gali palengvinti jums „eBike“ dviračio stūmimą. Pasirinkus šią funkciją, greitis priklauso nuo nustatytos pavaros ir gali būti maks. 6 km/h. Kuo žemesnė pasirinkta pavara, tuo mažesnis ir šios funkcijos greitis (veikiant maksimalia galia).

► **Funkcija „Pagalba stumiant“ leidžiama naudoti tik stumiant „eBike“.** Jei naudojant funkciją „Pagalba stumiant“ „eBike“ ratai neliečia pagrindo, iškyla sužalojimo pavojus.

Norėdami **suaktyvinti** pagalbą stumiant, trumpai paspauskite savo dviračio kompiuterio mygtuką „**WALK**“. Suaktyvinę, per 3 s paspauskite mygtuką „+“ ir laikykite jį paspaustą. „eBike“ pavara įjungžiama.

**Nuoroda:** Esant nustatytam pavaros galios lygmeniui „**OFF**“, pagalba stumiant negali būti suaktyvinta.

Pagalba stumiant **išjungžiama**, kai tik įvykdoma viena iš šių sąlygų:

- atleidžiame mygtuką „+“ **6**,
- užblokuojami „eBike“ ratai (pvz., stabdant arba atsitrenkus į kliūtį),
- greitis viršija 6 km/h.

**Nuoroda:** Kai kuriose sistemose pagalbą stumiant galima tiesiogiai įjungti paspaudus mygtuką „**WALK**“.



## Pavaros galios lygmens nustatymas

Dviračio kompiuteryje galite nustatyti, kokia galia „eBike“ pavarą jums turi padėti minant. Pavaros galios lygmenį bet kada, net ir važiuojant, galima keisti.



**Nuoroda:** Kai kuriuose modeliuose gali būti, kad pavaros galios lygmuo yra nustatytas iš anksto ir jo keisti negalima. Taip pat gali būti, kad bus mažiau pavaros galios lygmenų, nei čia nurodyta.

Maksimalus galimas pavaros galios lygmenų kiekis:

- „**OFF**“: variklis išjungtas, „eBike“ kaip įprastas dviratis toliau gali judėti tik minant. Pagalba stumiant šiame pavaros galios lygmenyje negali būti suaktyvinta.
- „**ECO**“: veiksminga pavaros galia, esant maksimaliam efektyvumui, skirta maksimaliai ridos atsargai
- „**TOUR**“: tolygi pavaros galia, skirta maršrutui su didele ridos atsarga
- „**SPORT**“: didelė pavaros galia, skirta sportiniam važiavimui kalnuotomis vietovėmis bei dalyvaujant miesto eisme
- „**TURBO**“: maksimali pavaros galia dideliu mynimo dažniui, skirta sportiniam važiavimui

Norėdami **padidinti** pavaros galios lygmenį, trumpai paspauskite  dviračio kompiuterio mygtuką „+“ **6** ir spauskite jį pakartotinai tol, kol rodmensyje **i** atsiras pageidaujamas pavaros galios lygmuo, o norėdami **sumažinti**, trumpai paspauskite  mygtuką „-“ **5**.

## Dviračio apšvietimo įjungimas ir išjungimas



Modelyje, kuriame energiją važiavimo šviesai tiekia „eBike“ sistema, vidutiniškai ilgai paspaudus  mygtuką „+“, vienu metu galima įjungti priekinį ir užpakalinį žibintus. Norėdami išjungti dviračio apšvietimą, ilgai paspauskite  mygtuką „+“. Esant įjungtai šviesai, rodomas apšvietimo simbolis **h**.

Dviračio apšvietimo įjungimas ir išjungimas ekrano fono apšvietimui įtakos nedaro.



## Dviračio kompiuterio rodmensys ir nustatymai

### Greičio ir nuotolio rodmensys

**Speed indication a** visada rodomas esamasis greitis.

Rodmenyje **i** standartiškai visada rodomas paskutinis nustatymas. Pakartotinai vidutiniškai ilgai paspaudus  mygtuką „-“, vienas po kito rodomas važiavimo atstumas „**TRIP**“, bendras kilometrų skaičius „**TOTAL**“ ir akumuliatoriaus ridos atsarga „**RANGE**“. (Trumpai paspaudus  mygtuką „-“, pavaros galios lygmuo sumažinamas!)



Jei norite atlikti važiavimo atstumo „**TRIP**“ atstatą, kartu ilgai spauskite  mygtukus „+“ ir „-“. Ekrane pirmiausia atsiras „**RESET**“. Jei ir toliau laikote paspaustus abu mygtukus, važiavimo atstumas „**TRIP**“ nustatomas ties „**0**“.

Rodomas vertes iš kilometrų galite perjungti į mylias: tokiu atveju laikykite paspaudę mygtuką „-“  ir trumpai paspauskite įjungimo-išjungimo mygtuką **1** .

Techninės priežiūros tikslu galima pasižiūrėti sudedamųjų sistemų versijas. Esant **išjungtai** sistemai, kartu spauskite mygtuką „-“ ir „+“, o tada paspauskite įjungimo-išjungimo mygtuką **1**.

USB įvorė yra skirta diagnostikos sistemai prijungti. Daugiau funkcijų USB įvorė neturi.

► **USB jungtis visada turi būti gerai uždengta apsauginiu gaubteliu 8.**

Veiksmas	Mygtukai	Trukmė
Dviračio kompiuterio įjungimas		bet kiek
Dviračio kompiuterio išjungimas		bet kiek
Pavaros galios didinimas	+	
Pavaros galios mažinimas	-	
Rodmuo „ <b>TRIP</b> “, „ <b>TOTAL</b> “, „ <b>RANGE</b> “, pavaros galios režimas	-	
Dviračio apšvietimo įjungimas	+	
Dviračio apšvietimo išjungimas	+	
Važiavimo atstumo atstata	- +	
Pagalbos stumiant suaktyvinimas	<b>WALK</b>	1. 
Pagalbos stumiant atlikimas	+	2. bet kiek
Iš kilometrų perjungti į mylias	- 	1. laikyti 2. 
Versijų peržiūra <sup>1) 2)</sup>	- + 	1. laikyti 2. 

1) „eBike“ sistema turi būti išjungta.

2) Informacija rodoma bėgančia eilute.

**Klaidos kodo rodmuo**

„eBike“ sistemos komponentai automatiškai nuolat tikrinami. Jei aptinkama klaida, tachometro rodmenyje **a** atsiranda atitinkamas klaidos kodas.

Priklausomai nuo klaidos tipo, pavara, jei reikia, automatiškai išjungžiama. Toliau galima važiuoti nenaudojant pavaros galios. Prieš kitus važiavimus „eBike“ reiktų patikrinti.

► **Dėl bet kokių remonto kreipkitės tik į įgaliotą dviračių prekybą atstovą.**

Kodas	Priežastis	Pašalinimas
410	Užblokuotas vienas arba keli dviračio kompiuterio mygtukai.	Patikrinkite, ar mygtukai užstrigo dėl patekusių nešvarumų. Jei reikia, mygtukus išvalykite.
414	Valdymo bloko ryšio problema	Kreipkitės į specialistus, kad patikrintų jungtis ir laidus
418	Užblokuotas vienas arba keli valdymo bloko mygtukai.	Patikrinkite, ar mygtukai užstrigo dėl patekusių nešvarumų. Jei reikia, mygtukus išvalykite.
419	Konfigūravimo klaida	Iš naujo paleiskite sistemą. Jei problema išlieka, susisiekite su Bosch „eBike“ prekybos atstovu.
422	Pavaros bloko ryšio problema	Kreipkitės į specialistus, kad patikrintų jungtis ir laidus
423	„eBike“ akumulatoriaus ryšio problema	Kreipkitės į specialistus, kad patikrintų jungtis ir laidus
424	Komponentų tarpusavio ryšio klaida	Kreipkitės į specialistus, kad patikrintų jungtis ir laidus
426	Vidinė laiko viršijimo klaida	Iš naujo paleiskite sistemą. Jei problema išlieka, susisiekite su Bosch „eBike“ prekybos atstovu. Įvykus šiai klaidai, pagrindinių nustatymų meniu rato apskritimo ilgai pažiūrėti ir priderinti negalima.
430	Išsikrovęs dviračio kompiuterio vidinis akumulatorius	Įkraukite dviračio kompiuterį (laikiklyje arba naudodamiesi USB jungtimi)
431	Programinės įrangos versijos klaida	Iš naujo paleiskite sistemą. Jei problema išlieka, susisiekite su Bosch „eBike“ prekybos atstovu.
440	Vidinė pavaros bloko klaida	Iš naujo paleiskite sistemą. Jei problema išlieka, susisiekite su Bosch „eBike“ prekybos atstovu.
450	Vidinė programinės įrangos klaida	Iš naujo paleiskite sistemą. Jei problema išlieka, susisiekite su Bosch „eBike“ prekybos atstovu.
460	USB jungties triktis	Iš dviračio kompiuterio USB jungties ištraukite kabelį. Jei problema išlieka, susisiekite su Bosch „eBike“ prekybos atstovu.
490	Vidinė dviračio kompiuterio klaida	Kreipkitės į specialistus, kad patikrintų dviračio kompiuterį
500	Vidinė pavaros bloko klaida	Iš naujo paleiskite sistemą. Jei problema išlieka, susisiekite su Bosch „eBike“ prekybos atstovu.
502	Dviračio apšvietimo klaida	Patikrinkite žibintą ir jo laidus. Iš naujo paleiskite sistemą. Jei problema išlieka, susisiekite su Bosch „eBike“ prekybos atstovu.
503	Greičio jutiklio klaida	Iš naujo paleiskite sistemą. Jei problema išlieka, susisiekite su Bosch „eBike“ prekybos atstovu.
510	Vidinė jutiklio klaida	Iš naujo paleiskite sistemą. Jei problema išlieka, susisiekite su Bosch „eBike“ prekybos atstovu.
511	Vidinė pavaros bloko klaida	Iš naujo paleiskite sistemą. Jei problema išlieka, susisiekite su Bosch „eBike“ prekybos atstovu.
530	Akumulatoriaus klaida	Išjunkite „eBike“, išimkite „eBike“ akumuliatorių ir „eBike“ akumuliatorių vėl įdėkite. Iš naujo paleiskite sistemą. Jei problema išlieka, susisiekite su Bosch „eBike“ prekybos atstovu.
531	Konfigūravimo klaida	Iš naujo paleiskite sistemą. Jei problema išlieka, susisiekite su Bosch „eBike“ prekybos atstovu.

Kodas	Priežastis	Pašalinimas
540	Temperatūros klaida	„eBike“ yra už leidžiamosios temperatūros diapazono ribų. Išjunkite „eBike“ sistemą, kad pavaros blokas arba atvėstų, arba sušiltų iki leidžiamo temperatūros diapazono ribų. Iš naujo paleiskite sistemą. Jei problema išlieka, susisiekite su Bosch „eBike“ prekybos atstovu.
550	Buvo atpažintas neleistinas energiją naudojančių prietaisais.	Pašalinkite energiją naudojančią prietaisą. Iš naujo paleiskite sistemą. Jei problema išlieka, susisiekite su Bosch „eBike“ prekybos atstovu.
580	Programinės įrangos versijos klaida	Iš naujo paleiskite sistemą. Jei problema išlieka, susisiekite su Bosch „eBike“ prekybos atstovu.
591	Autentifikavimo klaida	Išjunkite „eBike“ sistemą. Išimkite akumuliatorių ir vėl jį įdėkite. Iš naujo paleiskite sistemą. Jei problema išlieka, susisiekite su Bosch „eBike“ prekybos atstovu.
592	Nesuderinami komponentai	Naudokite tinkamą ekraną. Jei problema išlieka, susisiekite su Bosch „eBike“ prekybos atstovu.
593	Konfigūravimo klaida	Iš naujo paleiskite sistemą. Jei problema išlieka, susisiekite su Bosch „eBike“ prekybos atstovu.
595, 596	Ryšio klaida	Patikrinkite link pavarų mechanizmo nuvestus laidus ir iš naujo paleiskite sistemą. Jei problema išlieka, susisiekite su Bosch „eBike“ prekybos atstovu.
602	Vidinė akumulatoriaus klaida įkrovimo proceso metu	Kroviklį atjunkite nuo akumulatoriaus. Iš naujo paleiskite „eBike“ sistemą. Kroviklį įstatykite ant akumulatoriaus. Jei problema išlieka, susisiekite su Bosch „eBike“ prekybos atstovu.
602	Vidinė akumulatoriaus klaida	Iš naujo paleiskite sistemą. Jei problema išlieka, susisiekite su Bosch „eBike“ prekybos atstovu.
603	Vidinė akumulatoriaus klaida	Iš naujo paleiskite sistemą. Jei problema išlieka, susisiekite su Bosch „eBike“ prekybos atstovu.
605	Akumulatoriaus temperatūros klaida	„eBike“ yra už leidžiamosios temperatūros diapazono ribų. Išjunkite „eBike“ sistemą, kad pavaros blokas arba atvėstų, arba sušiltų iki leidžiamo temperatūros diapazono ribų. Iš naujo paleiskite sistemą. Jei problema išlieka, susisiekite su Bosch „eBike“ prekybos atstovu.
605	Akumulatoriaus temperatūros klaida įkrovimo proceso metu	Kroviklį atjunkite nuo akumulatoriaus. Palaukite, kol akumulatorius atvės. Jei problema išlieka, susisiekite su Bosch „eBike“ prekybos atstovu.
606	Išorinė akumulatoriaus klaida	Patikrinkite, kaip sujungti laidai. Iš naujo paleiskite sistemą. Jei problema išlieka, susisiekite su Bosch „eBike“ prekybos atstovu.
610	Akumulatoriaus įtampos klaida	Iš naujo paleiskite sistemą. Jei problema išlieka, susisiekite su Bosch „eBike“ prekybos atstovu.
620	Kroviklio klaida	Pakeiskite kroviklį. Susisiekite su Bosch „eBike“ prekybos atstovu.
640	Vidinė akumulatoriaus klaida	Iš naujo paleiskite sistemą. Jei problema išlieka, susisiekite su Bosch „eBike“ prekybos atstovu.
655	Kelios akumulatoriaus klaidos	Išjunkite „eBike“ sistemą. Išimkite akumuliatorių ir vėl jį įdėkite. Iš naujo paleiskite sistemą. Jei problema išlieka, susisiekite su Bosch „eBike“ prekybos atstovu.
656	Programinės įrangos versijos klaida	Susisiekite su Bosch „eBike“ prekybos atstovu, kad jis atliktų programinės įrangos naujinimą.
7xx	Pavarų mechanizmo klaida	Prašome laikytis pavarų mechanizmo gamintojo pateiktos naudojimo instrukcijos.
Nėra rodmenis	Vidinė dviračio kompiuterio klaida	Iš naujo paleiskite „eBike“ sistemą, t. y. ją išjunkite ir vėl įjunkite.

## Priežiūra ir servisas

### Priežiūra ir valymas

Bet kurį komponentą, taip pat ir pavaros bloką, į vandenį pamerinti ir plauti aukšto slėgio srove draudžiama.

Dviračio kompiuterį valykite minkštu, tik vandeniu sudrėkintu skudurėliu. Nenaudokite jokių valymo priemonių.

Ne rečiau kaip kartą metuose kreipkitės į specialistus, kad patikrintų jūsų „eBike“ sistemos techninę būklę (taip pat ir mechaniką, sistemos programinės įrangos versiją).

Be to, dviračio gamintojas arba dviračių prekybos atstovas techninės priežiūros terminą gali nustatyti sistemoje nurodymas veikimo galią. Tokiu atveju dviračio kompiuteris techninės priežiūros terminą rodyt rodmeniu **f** „“.

Dėl „eBike“ techninės priežiūros ir remonto prašome kreiptis į įgaliotą dviračių prekybos atstovą.

### Klientų aptarnavimo skyrius ir naudotojų konsultavimo tarnyba

Iškilus bet kokiems, su „eBike“ sistema susijusiems klausimams, kreipkitės į įgaliotą dviračių prekybos atstovą.

Įgaliotų prekybos atstovų kontaktus rasite internetiniame puslapyje [www.bosch-ebike.com](http://www.bosch-ebike.com)

### Šalinimas



Pavaros blokas, dviračio kompiuteris su valdymo bloku, akumulatorius, greičio jutiklis, papildoma įranga ir pakuotės turi būti ekologiškai utilizuojami.

„eBike“ ir jo komponentų nemeskite į buitinių atliekų konteinerius!

### Tik ES šalims:



Pagal Europos direktyvą 2012/19/ES dėl elektros ir elektroninės įrangos atliekų ir pagal Europos direktyvą 2006/66/EB dėl baterijų ir akumuliatorių bei baterijų ir akumuliatorių atliekų, naudoti nebetinkami elektriniai prietaisai ir akumuliatoriai bei baterijos turi būti surenkami atskirai ir perdirbami aplinkai nekenksmingu būdu.

Nebetinkamus naudoti akumulatorius ir dviračio kompiuterį prašome atiduoti įgaliotiems prekybos atstovams.

Galimi pakeitimai.

<b>de</b>	<b>EU-Konformitätserklärung</b>		Wir erklären in alleiniger Verantwortung, dass die genannten Produkte allen einschlägigen Bestimmungen der nachfolgend aufgeführten Richtlinien und Verordnungen entsprechen und mit folgenden Normen übereinstimmen. Technische Unterlagen bei: *
	<b>Purion</b>	Sachnummer	
<b>en</b>	<b>EU Declaration of Conformity</b>		We declare under our sole responsibility that the stated products comply with all applicable provisions of the directives and regulations listed below and are in conformity with the following standards. Technical file at: *
	<b>Purion</b>	Article number	
<b>fr</b>	<b>Déclaration de conformité UE</b>		Nous déclarons sous notre propre responsabilité que les produits décrits sont en conformité avec les directives, règlements normatifs et normes énumérés ci-dessous. Dossier technique auprès de: *
	<b>Purion</b>	N° d'article	
<b>es</b>	<b>Declaración de conformidad UE</b>		Declaramos bajo nuestra exclusiva responsabilidad, que los productos nombrados cumplen con todas las disposiciones correspondientes de las Directivas y los Reglamentos mencionados a continuación y están en conformidad con las siguientes normas. Documentos técnicos de: *
	<b>Purion</b>	Nº de artículo	
<b>pt</b>	<b>Declaração de Conformidade CE</b>		Declaramos sob nossa exclusiva responsabilidade que os produtos mencionados cumprem todas as disposições e os regulamentos indicados e estão em conformidade com as seguintes normas. Documentação técnica pertencente à: *
	<b>Purion</b>	N.º do produto	
<b>it</b>	<b>Dichiarazione di conformità UE</b>		Dichiariamo sotto la nostra piena responsabilità che i prodotti indicati sono conformi a tutte le disposizioni pertinenti delle Direttive e dei Regolamenti elencati di seguito, nonché alle seguenti Normative. Documentazione Tecnica presso: *
	<b>Purion</b>	Codice prodotto	
<b>nl</b>	<b>EU-conformiteitsverklaring</b>		Wij verklaren op eigen verantwoordelijkheid dat de genoemde producten voldoen aan alle desbetreffende bepalingen van de hierna genoemde richtlijnen en verordeningen en overeenstemmen met de volgende normen. Technisch dossier bij: *
	<b>Purion</b>	Productnummer	
<b>da</b>	<b>EU-overensstemmelseserklæring</b>		Vi erklærer som eneansvarlige, at det beskrevne produkt er i overensstemmelse med alle gældende bestemmelser i følgende direktiver og forordninger og opfylder følgende standarder. Tekniske bilag ved: *
	<b>Purion</b>	Typenummer	
<b>sv</b>	<b>EU-konformitetsförklaring</b>		Vi förklarar under eget ansvar att de nämnda produkterna uppfyller kraven i alla gällande bestämmelser i de nedan angivna direktiven och förordningarnas och att de stämmer överens med följande normer. Teknisk dokumentation: *
	<b>Purion</b>	Produktnummer	
<b>no</b>	<b>EU-samsvarserklæring</b>		Vi erklærer under eneansvar at de nevnte produktene er i overensstemmelse med alle relevante bestemmelser i direktivene og forordningene nedenfor og med følgende standarder. Teknisk dokumentasjon hos: *
	<b>Purion</b>	Produktnummer	
<b>fi</b>	<b>EU-vaatimusten mukaisuusvakuutus</b>		Vakuutamme täten, että mainitut tuotteet vastaavat kaikkia seuraavien direktiivien ja asetusten asiaankuuluvia vaatimuksia ja ovat seuraavien standardien vaatimusten mukaisia. Tekniset asiakirjat saatavana: *
	<b>Purion</b>	Tuotenumero	
<b>el</b>	<b>Δήλωση πιστότητας ΕΕ</b>		Δηλώνουμε με αποκλειστική μας ευθύνη, ότι τα αναφερόμενα προϊόντα αντιστοιχούν σε όλες τις σχετικές διατάξεις των πιο κάτω αναφερόμενων οδηγιών και κανονισμών και ταυτίζονται με τα ακόλουθα πρότυπα. Τεχνικά έγγραφα στη: *
	<b>Purion</b>	Αριθμός ευρετηρίου	
<b>pl</b>	<b>Deklaracja zgodności UE</b>		Oświadczamy z pełną odpowiedzialnością, że niniejsze produkty odpowiadają wszystkim wymaganiom poniżej wyszczególnionych dyrektyw i rozporządzeń, oraz że są zgodne z następującymi normami. Dokumentacja techniczna: *
	<b>Purion</b>	Numer katalogowy	

<b>cs</b>	<b>EU prohlášení o shodě</b>		Prohlašujeme na výhradní zodpovědnost, že uvedený výrobek splňuje všechna příslušná ustanovení níže uvedených směrnic a nařízení a je v souladu s následujícími normami: Technické podklady u: *
<b>Purion</b>	Objednací číslo		
<b>sk</b>	<b>EU vyhlásenie o zhode</b>		Vyhlasujeme na výhradnú zodpovednosť, že uvedený výrobok spĺňa všetky príslušné ustanovenia nižšie uvedených smerníc a nariadení a je v súlade s nasledujúcimi normami: Technické podklady má spoločnosť: *
<b>Purion</b>	Vecné číslo		
<b>hu</b>	<b>EU konformitási nyilatkozat</b>		Egyedüli felelősséggel kijelentjük, hogy a megnevezett termék megfelelnek az alábbiakban felsorolásra kerülő irányelvek és rendeletek valamennyi idevágó előírásainak és megfelelnek a következő szabványoknak. Műszaki dokumentumok megőrzési pontja: *
<b>Purion</b>	Cikkszám		
<b>ro</b>	<b>Declarație de conformitate UE</b>		Declarăm pe proprie răspundere că produsele menționate corespund tuturor dispozițiilor relevante ale directivei și reglementărilor enumerate în cele ce urmează și sunt în conformitate cu următoarele standarde. Documentație tehnică la: *
<b>Purion</b>	Număr de identificare		
<b>bg</b>	<b>ЕС декларация за съответствие</b>		С пълна отговорност ние декларираме, че посочените продукти отговарят на всички валидни изисквания на директивите и разпоредбите по-долу и съответства на следните стандарти. Техническа документация при: *
<b>Purion</b>	Каталожен номер		
<b>sl</b>	<b>Izjava o skladnosti ES</b>		Izjavljamo pod izključno odgovornostjo, da je omenjen izdelek v skladu z vsemi relevantnimi določili direktiv in uredb ter ustreza naslednjim standardom. Tehnična dokumentacija pri: *
<b>Purion</b>	Številka artikla		
<b>hr</b>	<b>EU izjava o skladnosti</b>		Pod punom odgovornošću izjavljujemo da navedeni proizvodi odgovaraju svim relevantnim odredbama direktiva i propisima navedenima u nastavku i da su skladni sa sljedećim normama. Tehnička dokumentacija se može dobiti kod: *
<b>Purion</b>	Kataloški br.		
<b>et</b>	<b>EL-vastavusdeklaratsioon</b>		Kinnitame ainuvastutatajena, et nimetatud tooted vastavad järgnevalt loetletud direktiivide ja määruste kõikidele asjaomastele nõuetele ja on kooskõlas järgmiste normidega. Tehnilised dokumendid saadaval: *
<b>Purion</b>	Tootenumber		
<b>lv</b>	<b>Deklarācija par atbilstību EK standartiem</b>		Mēs ar pilnu atbildību paziņojam, ka šeit aplūkotie izstrādājumi atbilst visiem tālāk minētajās direktīvās un rīkojumos ietvertajām saistošajām nostādņēm, kā arī sekojošiem standartiem. Tehniskā dokumentācija no: *
<b>Purion</b>	Izstrādājuma numurs		
<b>lt</b>	<b>ES atitikties deklaracija</b>		Atsakingai pareiškiame, kad išvardyti gaminiai atitinka visus privalomus žemiau nurodytų direktyvų ir reglamentų reikalavimus ir šiuos standartus. Techninė dokumentacija saugoma: *
<b>Purion</b>	Gaminio numeris		
	1 270 020 916	2014/30/EU	EN 55022:2010
	1 270 020 917	2011/65/EU	EN 55024:2010
		 <b>BOSCH</b>	* Bosch eBike Systems 72703 Reutlingen GERMANY
		Claus Fleischer Senior Vice President	Gunter Flinspach Vice President
			
		Bosch eBike Systems, 72703 Reutlingen, GERMANY Reutlingen, 01.04.2016	