

Active Line/Performance Line

Active Line/Performance Line



Robert Bosch GmbH
Bosch eBike Systems
72703 Reutlingen
GERMANY

www.bosch-ebike.com

1 270 020 XBI (2016.04) T / 101 EEU

Intuvia

1 270 020 906 | 1 270 020 909



pl Instrukcja oryginalna
cs Původní návod k používání
sk Pôvodný návod na použitie
hu Eredeti használati utasítás
ro Instrucțiuni originale
bg Оригинална инструкция

sl Izvirna navodila
hr Originalne upute za rad
et Algupärane kasutusjuhend
lv Instrukcijas oriģinālvalodā
lt Originali instrukcija



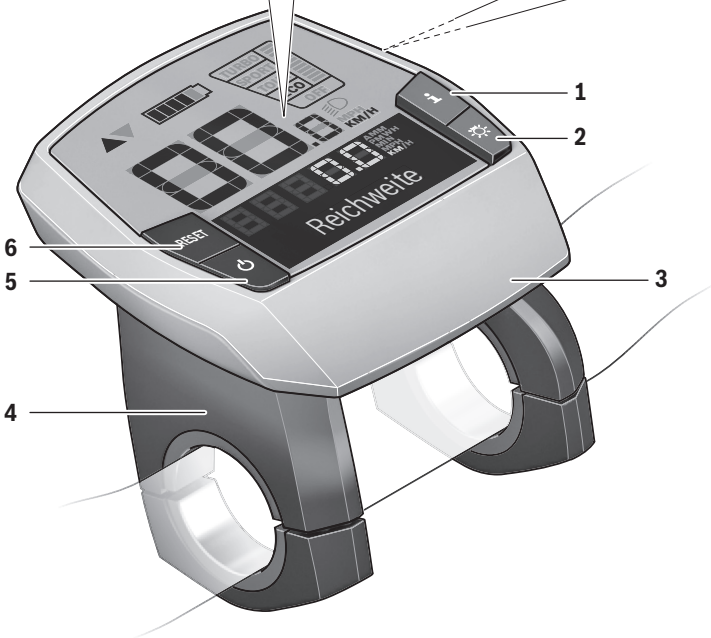
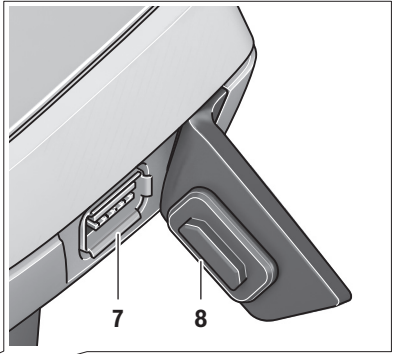
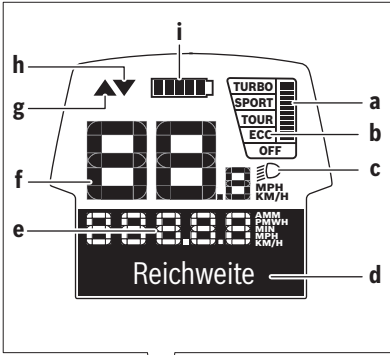

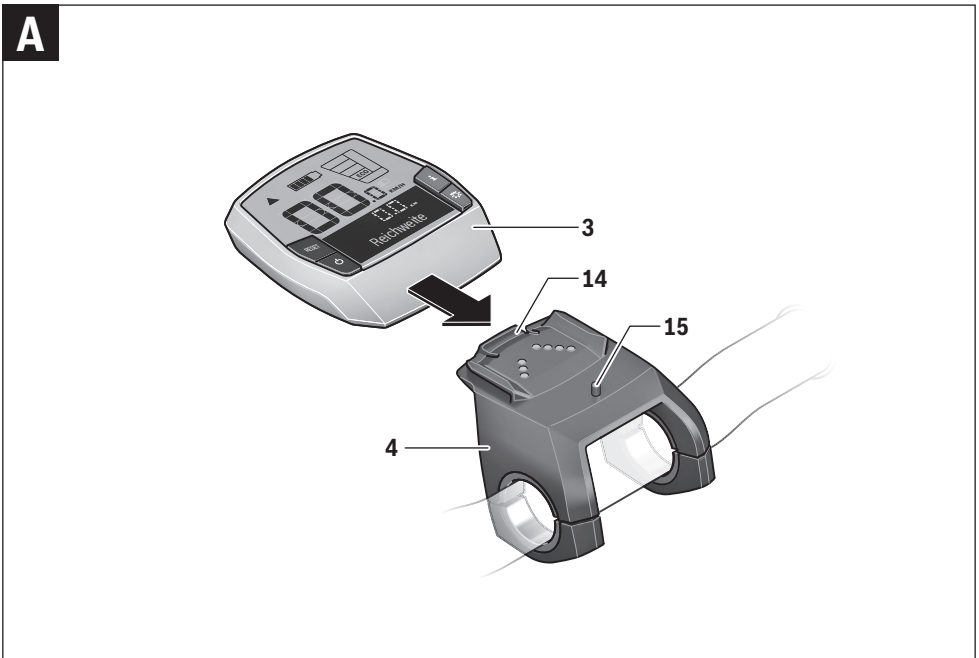
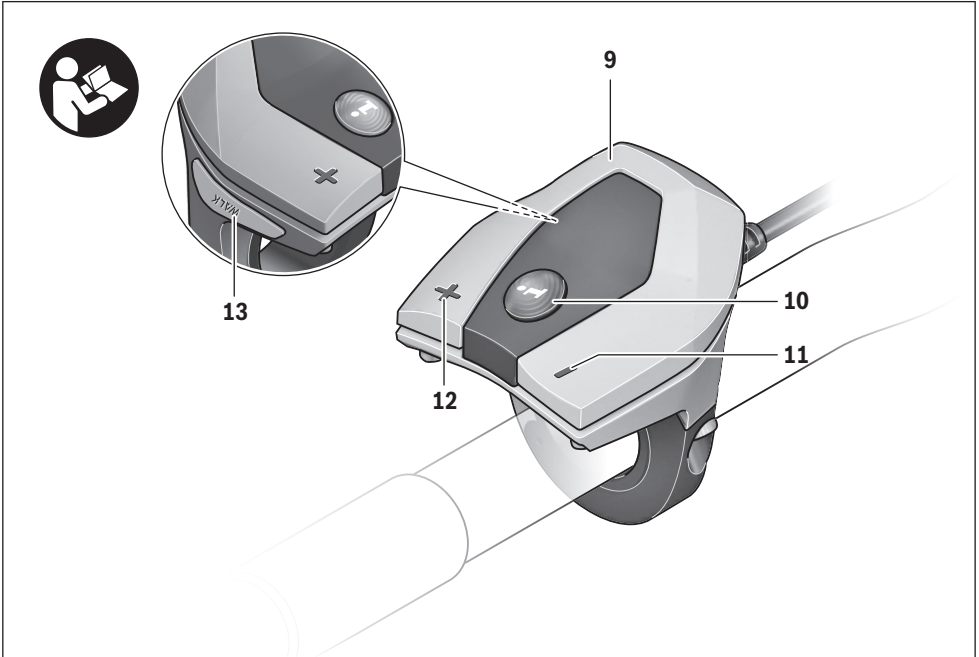

Wskazówki bezpieczeństwa



Należy przeczytać wszystkie wskazówki dotyczące bezpieczeństwa i instrukcje użytkowania. Nieprzestrzeganie wskazówek bezpieczeństwa i instrukcji użytkowania może stać się przyczyną porażenia prądem elektrycznym, pożaru lub/i poważnych obrażeń ciała.

Wszystkie ostrzeżenia i wskazówki należy zachować do dalszego zastosowania.

Użyte w treści ostrzeżeń określenie »akumulator« odnosi się, niezależnie od jego budowy, zarówno do akumulatorów standardowych (akumulatory z uchwytem umocowane na ramie rowerowej), jak do akumulatorów mocowanych na bagażniku.

- ▶ **Nie należy używać komputera pokładowego jako uchwytu.** Używanie komputera pokładowego do podnoszenia roweru może spowodować nieodwracalne uszkodzenie komputera pokładowego.
- ▶ **Należy uważać, aby ekran komputera pokładowego nie odwracał uwagi od sytuacji drogowej.** Użytkownicy ruchu drogowego, którzy nie koncentrują się wyłącznie na nim, mogą spowodować wypadek. Podczas jazdy komputer pokładowy wolno stosować wyłącznie do zmiany poziomów wspomagania. Dodatkowa obsługa komputera dozwolona jest dopiero po zatrzymaniu pojazdu.
- ▶ **Należy przeczytać i zastosować wszystkie wskazówki bezpieczeństwa i zalecenia, zawarte we wszystkich instrukcjach obsługi systemu eBike oraz w instrukcji obsługi roweru elektrycznego.**

Opis urządzenia i jego zastosowania

Użycie zgodne z przeznaczeniem

Komputer pokładowy Intuvia przewidziany jest do sterowania systemem Bosch eBike oraz do wyświetlania parametrów jazdy.

Przedstawione graficznie komponenty

Numeracja przedstawionych komponentów odnosi się do schematów, znajdujących się na stronach graficznych, umieszczonych na początku niniejszej instrukcji. W zależności od wariantu wyposażenia roweru elektrycznego poszczególne schematy w niniejszej instrukcji obsługi mogą nieznacznie odbiegać od warunków rzeczywistych.

- 1 Przycisk funkcji wskazań »i«
- 2 Przycisk świateł rowerowych
- 3 Komputer pokładowy
- 4 Uchwyt (mocowanie) komputera pokładowego
- 5 Włącznik/wyłącznik komputera pokładowego
- 6 Przycisk kasowania »RESET«
- 7 Interfejs USB

- 8 Ostrona gniazda USB
 - 9 Panel sterujący
 - 10 Przycisk funkcji wskazań »i« na panelu sterującym
 - 11 Przycisk zmniejszania wspomagania/przewijanie w dół »-«
 - 12 Przycisk zwiększania wspomagania/przewijanie w górę »+«
 - 13 Przycisk systemu wspomagania przy popychaniu »WALK«
 - 14 Blokada komputera pokładowego
 - 15 Śruba blokująca komputera pokładowego Kabel ładowania USB (micro A – micro B)*
- * nie odwzorowane na rysunkach, do nabycia jako osprzęt

Wskazania komputera pokładowego

- a Wskazanie wspomagania napędu
- b Wskazanie poziomu wspomagania
- c Wskazanie podświetlenia ekranu
- d Wyświetlany tekst
- e Wyświetlana wartość
- f Wyświetlana prędkość
- g Zalecenie zwiększenia biegu
- h Zalecenie zmniejszenia biegu
- i Wskaźnik naładowania akumulatora

Dane techniczne

Komputer pokładowy	Intuvia	
Numer katalogowy		1 270 020 906/909
Prąd ładowania portu USB maks.	mA	500
Napięcie ładowania portu USB	V	5
Kabel ładowania ¹⁾		1 270 016 360
Temperatura pracy	°C	- 5 ... + 40
Temperatura przechowywania	°C	- 10 ... + 50
Temperatura ładowania	°C	0 ... + 40
Wewnętrzny akumulator litowo-jonowy	V mAh	3,7 240
Stopień ochrony ²⁾		IP 54 (ochrona przed pyłem i rozbryzgami wody)
Ciężar, ok.	kg	0,15

1) nie wchodzi w zakres wyposażenia standardowego

2) przy zamkniętej osłonie gniazda USB

System rowerów elektrycznych Bosch wykorzystuje system FreeRTOS (zob. www.freertos.org)

Montaż

Osadzanie/wyjmowanie akumulatora

Aby włożyć akumulator do roweru elektrycznego, a także aby go wyjąć należy przeczytać instrukcję obsługi akumulatora.

Montaż i demontaż komputera pokładowego (zob. rys. A)

Aby **zamontować** komputer pokładowy **3**, należy wsunąć go od przodu do uchwyty **4**.

Aby **zdemontować** komputer pokładowy **3**, należy po wciśnięciu blokady **14** wysunąć go z uchwyty **4**, pociągając do przodu.

► Odstawiając rower elektryczny, należy zawsze wyjąć z niego komputer pokładowy.

Istnieje możliwość zablokowania komputera pokładowego w uchwycie celem zabezpieczenia go przed wyjęciem. W tym celu należy zdjąć uchwyt **4** z kierownicy. Umieścić komputer pokładowy w uchwycie. Wkręcić śrubę blokującą **15** (gwint M3, długość 8 mm) od dołu do przeznaczonego do tego celu gwintu umieszczonego w uchwycie. Ponownie zamontować uchwyt na kierownicy.

Praca urządzenia

Włączenie

Wymogi

Aktywacji systemu eBike można dokonać tylko wówczas, gdy spełnione zostaną następujące wymogi:

- Wystarczająco naładowany akumulator został zamontowany (zob. instrukcja obsługi akumulatora).
- Komputer pokładowy jest prawidłowo osadzony w uchwycie (zob. »Montaż i demontaż komputera pokładowego«, str. Polski – 2).
- Czujnik prędkości został prawidłowo podłączony (zob. instrukcja obsługi jednostki napędowej).

Włączanie/wyłączanie systemu eBike

Włączyć system eBike można na kilka sposobów:

- Jeżeli osadzony w uchwycie komputer pokładowy jest włączony, system eBike uruchamia się automatycznie.
- Po osadzeniu komputera i akumulatora na miejscu nacisnąć krótko na włącznik/wyłącznik **5** komputera pokładowego.
- Po zamontowaniu komputera wcisnąć włącznik/wyłącznik akumulatora rowerowego (zob. instr. obsługi akumulatora).

Napęd jest aktywowany po naciśnięciu na pedały (nie dotyczy funkcji wspomagania przy popychaniu ani poziomu wspomagania »OFF«). Wydajność silnika uzależniona jest od ustawionego na komputerze pokładowym poziomu wspomagania. Aktywacja systemu sygnalizowana jest wyświetlaną na wyświetlaczu przez krótki czas informacją »Active Line/Performance Line«.

Ustąpienie nacisku na pedały w trybie pracy normalnej lub osiągnięcie prędkości wynoszącej 25/45 km/h powoduje automatyczne wyłączenie napędu. Napęd uruchamiany jest

automatycznie po ponownym naciśnięciu na pedały, lub gdy prędkość roweru spadnie poniżej 25/45 km/h.

Wyłączyć system eBike na kilka sposobów:

- Wcisnąć włącznik/wyłącznik **5** komputera pokładowego.
- Wyłączyć akumulator rowerowy za pomocą włącznika/wyłącznika (zob. instr. obsługi akumulatora).
- Wyjąć komputer pokładowy z uchwyty.

Jeżeli przez ok. 10 min. rower elektryczny nie zmieni pozycji, **oraz** żaden przycisk komputera pokładowego nie zostanie wciśnięty, system eBike wyłączy się automatycznie w celu zaoszczędzenia energii elektrycznej.

eShift (opcja)

Pojęcie eShift oznacza synchronizację automatycznych systemów przełożeń z systemem eBike. Aby wesprzeć rowerzystę w optymalny sposób dla funkcji »eShift« wskazania funkcyjne i menu ustawień podstawowych zostały ze sobą zsynchronizowane.

eShift z NuVinci HSync

Optymalne dla danej prędkości przełożenie ustawiane jest automatycznie za pośrednictwem wstępnie zdefiniowanej częstotliwości naciskania na pedały. W trybie ręcznym istnieje możliwość dokonania wyboru między większą ilością przełożeń.

W trybie » NuVinci Cadence« (**NuVinci częstotliwość pedałowania**) przyciskami »-« lub »+« umieszczonymi na panelu sterującym można zwiększyć lub obniżyć pożądaną częstotliwość pedałowania. Naciskając na przyciski »-« lub »+« przez dłuższy okres czasu można w pięciu stopniach podwyższyć lub obniżyć częstotliwość pedałowania. Pożądana częstotliwość pedałowania wyświetlana jest na wyświetlaczu.

W trybie » NuVinci Gear« (**NuVinci bieg**) przyciskami »-« lub »+« umieszczonymi na panelu sterującym można wybrać jedno ze zdefiniowanych uprzednio przełożeń. Aktualne przełożenie (bieg) wyświetlane jest na wyświetlaczu.

eShift z SRAM DD3 Pulse

Piasta wielobiegowa SRAM DD3 Pulse pracuje w zależności od prędkości. Przy tym niezależnie od ustawionej przerzutki przekładni łańcuchowej jedno z trzech przełożeń piasty wielobiegowej wybierane jest automatycznie » Gear: Auto« (**Automatyczny wybór przełożenia**).

Podczas każdej zmiany przełożenia piasty wielobiegowej wybrane przełożenie wyświetlane jest przez chwilę na wyświetlaczu.

Jeżeli rower elektryczny, jadący z prędkością przekraczającą 10 km/h zostanie zatrzymany, system może się przestawić automatycznie na uprzednio ustawione przełożenie ułatwiające ruszenie z miejsca »**Start gear**« (**Przełożenie ułatwiające ruszenie z miejsca**). »**Start gear**« (**Przełożenie ułatwiające ruszenie z miejsca**) można ustawić w menu ustawień podstawowych (zob. »Wyświetlanie/zmiana ustawień podstawowych«, str. Polski – 5).

W trybie » Gear« (**Bieg**) przyciskami »-« lub »+«, umieszczonymi na panelu sterującym można wybrać jedno ze zdefi-

niowanych uprzednio przełożeń. Aktualne przełożenie (bieg) wyświetlane jest na wyświetlaczu.

Także w trybie ręcznym » Gear« (**Bieg**) system można przełączyć automatycznie na uprzednio ustawiony »Start gear« (**Przełożenie ułatwiające ruszenie z miejsca**).

Ponieważ jednostka napędowa rozpoznaje proces zmiany przełożeń i z tego powodu redukuje wspomaganie silnika na krótki okres czasu, możliwe jest zmiana przełożeń pod obciążeniem lub podczas jazdy pod górę.

eShift z Shimano Di2

W Shimano eShift przełożenia wybiera się za pomocą dźwigni sterującej Shimano.

Podczas każdej zmiany przełożenia piasty wielobiegowej wybrane przełożenie wyświetlane jest przez chwilę na wyświetlaczu.

Ponieważ jednostka napędowa rozpoznaje proces zmiany przełożeń i z tego powodu redukuje wspomaganie silnika na krótki okres czasu, możliwe jest zmiana przełożeń pod obciążeniem lub podczas jazdy pod górę.

Jeżeli rower elektryczny, jadący z prędkością przekraczającą 10 km/h zostanie zatrzymany, system może się przestawić automatycznie na uprzednio ustawione przełożenie ułatwiające ruszenie z miejsca »Start gear« (**Przełożenie ułatwiające ruszenie z miejsca**). »Start gear« (**Przełożenie ułatwiające ruszenie z miejsca**) można ustawić w menu ustawień podstawowych (zob. »Wyświetlanie/zmiana ustawień podstawowych«, str. Polski – 5).

Wskazania i ustawienia komputera pokładowego

Zaopatrzenie w energię elektryczną komputera pokładowego

Jeżeli komputer pokładowy umieszczony jest w uchwycie **4**, w rowerze osadzony jest wystarczająco naładowany akumulator, a system eBike jest włączony, komputer pokładowy zaopatrywany jest w energię elektryczną z akumulatora rowerowego.

Po wyjęciu komputera pokładowego z uchwytu **4**, zaopatrywanie w energię elektryczną odbywa się przez akumulator wewnętrzny. Jeżeli akumulator wewnętrzny jest w czasie włączania komputera pokładowego słaby, na wyświetlaczu ukazuje się przez 3 sek. ostrzeżenie »Attach to bike« (**Podłącz. do roweru**) **d**. Po tym czasie komputer pokładowy ponownie wyłącza się.

Aby naładować akumulator wewnętrzny, komputer pokładowy należy osadzić ponownie w uchwycie **4** (jeżeli w rowerze umieszczony jest akumulator rowerowy). Wyłączyć akumulator rowerowy za pomocą włącznika/wyłącznika (zob. instr. obsługi akumulatora).

Komputer pokładowy można ładować również przez port USB. W tym celu należy otworzyć osłonkę **8**. Połączyć gniazdo USB **7** komputera pokładowego za pomocą odpowiedniego kabla USB z dostępną w handlu ładowarką USB lub z portem USB jakiegokolwiek komputera (napięcie ładowania 5 V; prąd ładowania maks. 500 mA). Na wyświetlaczu **d** komputera pokładowego wyświetli się komunikat »USB connected« (**Podłącz. USB**).

Włączanie/wyłączanie komputera pokładowego

Aby **włączyć** komputer pokładowy, należy krótko nacisnąć na włącznik/wyłącznik **5**. Komputer pokładowy można (gdy akumulator wewnętrzny jest wystarczająco naładowany) także wyłączyć, gdy nie jest on osadzony w uchwycie.

Aby **wyłączyć** komputer pokładowy, należy wcisnąć włącznik/wyłącznik **5**.

Jeżeli komputer pokładowy nie jest osadzony w uchwycie, wyłącza się on automatycznie po 1 min. nieużywania w celu zaoszczędzenia energii.

► **Jeżeli rower elektryczny ma nie być używany przez parę tygodni, komputer pokładowy należy wyjąć z uchwytu.** Komputer pokładowy należy przechowywać w suchym pomieszczeniu, w temperaturze pokojowej. Akumulator komputera pokładowego należy regularnie ładować.

Wskaźnik naładowania akumulatora

Wskaźnik i sygnalizuje stan naładowania akumulatora rowerowego, nie uwzględnia jednak wewnętrznego akumulatora komputera pokładowego. Stan naładowania akumulatora rowerowego ukazują również diody LED umieszczone na akumulatorze.

Na wskaźniku i każda kreska na symbolu baterii odpowiada ok. 20 % pojemności:



Akumulator rowerowy jest kompletnie naładowany.



Akumulator rowerowy należy naładować.



Diody LED na akumulatorze wygasają. Pojemność potrzebna do wspomagania napędu została wyczerpana i wspomaganie zostanie łagodnie wyłączone. Pozostała pojemność konieczna jest do działania świateł rowerowych i komputera pokładowego. Wskaźnik miga.

Pojemność akumulatora rowerowego wystarczy na ok. dwugodzinne zasilanie świateł rowerowych. Pozostałe urządzenia (np. przerzutki automatyczne, ładowanie urządzeń zewnętrznych przez port USB) nie zostały przy tym uwzględnione.

Przy wyjmowaniu komputera pokładowego z uchwytu **4**, stan naładowania akumulatora jest zapamiętywany.

Jeżeli rower elektryczny współpracuje z dwoma akumulatorami, wskaźnik i sygnalizuje stan pełnego naładowania **obydwu** akumulatorów.



Jeżeli w rowerze elektrycznym z dwoma akumulatorami ładowane są obydwa akumulatory, na wyświetlaczu pojawia się wskazanie postępu ładowania dla obydwu akumulatorów (ilustracja pokazuje ładowanie lewego akumulatora). Migający wskaźnik na akumulatorze pokazuje, który z dwóch akumulatorów jest aktualnie ładowany.

Ustawianie poziomu wspomagania

Na jednostce sterującej **9** można ustawić, w jakim stopniu napęd eBike wspomaga użytkownika podczas pedałowania. Poziom wspomaganie można zmienić w każdej chwili, nawet podczas jazdy.

Wskazówka: W niektórych modelach poziom wspomagania jest ustawiony wstępnie i nie może zostać zmieniony. Jest też możliwe, że model dysponuje mniejszą liczbą poziomów wspomagania niż wymieniono w niniejszej instrukcji.

Następujące poziomy wspomaganie mogą (maks.) stać do dyspozycji:

- **»OFF«:** wspomaganie silnika jest wyłączone, rower elektryczny napędzany jest jak normalny rower wyłącznie przez pedałowanie. Na tym poziomie funkcji wspomagania przy popychaniu nie można uruchomić.
- **»ECO«:** skuteczne wspomaganie przy maksymalnej efektywności, dla maksymalnych dystansów
- **»TOUR«:** równomierne wspomaganie, dla tras o dużych dystansach
- **»SPORT«:** silne wspomaganie, dla sportowej jazdy po górskich odcinkach oraz dla ruchu w mieście
- **»TURBO«:** maksymalne wspomaganie aż do wysokich częstotliwości pedałowania, dla sportowej jazdy

Aby **podnieść** poziom wspomagania należy wcisnąć przycisk **»+« 12** na panelu sterującym tak często, aż pożądaný poziom wspomagania zostanie wyświetlony we wskazaniu **b**. Aby **zredukować** poziom – przycisk **»-« 11**.

Wydajność silnika jest wyświetlana we wskazaniu **a**. Maksymalna wydajność silnika uzależniona jest od wybranego poziomu wspomagania.

Przy wyjmowaniu komputera pokładowego z uchwytu **4**, ostatnio wyświetlany poziom wspomagania jest zapamiętywany, a wskazanie **a** wydajności silnika pozostaje puste.

Współgranie systemu eBike z przerzutkami

Także korzystając z napędu eBike należy użytkować przerzutki w taki sposób, jak w normalnym rowerze (zob. instrukcja obsługi roweru).

Niezależnie od rodzaju przerzutek zaleca się, aby na czas przerzucania biegów przerwać na chwilę pedałowanie. Ułatwi to przerzucanie przerzutek i zmniejszy zużycie układu przeniesienia napędu.

Wybierając odpowiednią przerzutkę, można przy takim samym nakładzie siły zwiększyć tempo jazdy i przebyć odległość.

Z tego względu należy kierować się zaleceniami, które wyświetlane są na wyświetlaczu we wskazaniach **g** i **h**. Jeżeli wyświetlane jest wskazanie **g**, należy przełączyć na wyższy bieg z mniejszą częstotliwością naciskania na pedały. Jeżeli wyświetlane jest wskazanie **h**, należy przełączyć na niższy bieg z większą częstotliwością naciskania na pedały.

Włączanie/wyłączanie oświetlenia rowerowego

W modelach, w których światła roweru zasilane są systemem eBike, przyciskiem **2** komputera pokładowego można włączyć i wyłączyć lampkę przednią i lampkę tylną równocześnie.

Po włączeniu oświetlenia na wyświetlaczu tekstowym wyświetlany jest przez ok. 1 sek. jest komunikat **»Lights on« (Światła wł.)**, a po wyłączeniu **»Lights off« (Światła wyt.) d**. Gdy światła rowerowe są włączone, wyświetlany jest symbol **c**.

Włączenie/wyłączenie światel rowerowych nie ma żadnego wpływu na podświetlenie ekranu.

Włączanie/wyłączanie funkcji wspomagania przy popychaniu

System wspomagania przy popychaniu ułatwia prowadzenie i roweru elektrycznego. Prędkość jest w tej funkcji zależna od wybranego biegu i może osiągnąć maksymalnie 6 km/h. Przy uruchomionej funkcji wspomagania przy popychaniu (przy pełnej mocy) działa zasada: im mniejszy bieg, tym mniejsza prędkość.

- **System wspomagania przy popychaniu wolno stosować wyłącznie podczas pchania roweru.** Jeżeli koła roweru elektrycznego nie mają kontaktu z podłożem podczas stosowania systemu wspomagania przy popychaniu, istnieje niebezpieczeństwo doznania obrażeń.

W celu **aktywacji** systemu wspomagania przy popychaniu należy krótko nacisnąć przycisk **»WALK«** na komputerze pokładowym. Po aktywacji, w ciągu 3 sekund należy nacisnąć i przytrzymać przycisk **»+«**. Napęd roweru elektrycznego włącza się.

Wskazówka: Na poziomie **»OFF«** funkcji wspomagania przy popychaniu nie da się uruchomić.

System wspomagania przy popychaniu **wyłącza się**, gdy jedna z poniższych sytuacji będzie miała miejsce:

- Po zwolnieniu przycisku **»+« 12**
- koła roweru elektrycznego zablokują się (np. przez hamowanie lub przez kontakt z przeszkodą),
- prędkość przekroczy 6 km/h.

Wskazówka: W niektórych systemach funkcję wspomagania przy popychaniu można aktywować bezpośrednio, naciskając przycisk **»WALK«**.

Wskazania i ustawienia komputera pokładowego

Wskaźniki prędkości i odległości

We **wskazaniu prędkości f** wyświetlana jest zawsze aktualna prędkość.

We **wskazaniu funkcji** (stanowiącym kombinację wskazania tekstowego **d** i wskazania wartości **e**) do dyspozycji stoją następujące wartości:

- **»Clock« (Godzina):** aktualny czas
- **»Max. speed« (Maks. prędk.):** maksymalna prędkość osiągnięta od ostatniego kasowania
- **»Avg. speed« (Śred. prędk.):** średnia prędkość osiągnięta od ostatniego kasowania
- **»Trip time« (Czas jazdy):** czas jazdy uzyskany od czasu ostatniego kasowania

- **»Range« (Zasięg):** przewidywany dystans, jaki można od być uwzględniając stan naładowania akumulatora (przy niezmiennych warunkach, takich jak poziom wspomagania, profil odcinka itp.)
- **»Odometer« (Drogomierz):** wskazanie całkowitej odległości przebytej na rowerze elektrycznym (nie da się skasować)
- **»NuVinci Cadence/Gear« (NuVinci częstotliwość pedałowania/bieg):** ten punkt menu wyświetlany jest wyłącznie w połączeniu z automatyczną przekładnią NuVinci H3Sync. Naciśnięcie przycisku **»i«** dłużej niż przez 1 sek. powoduje przejście z każdego punktu menu informacyjnego do punktu menu NuVinci. Aby przejść z trybu pracy **»NuVinci Cadence« (NuVinci częstotliwość pedałowania)** do trybu **»NuVinci Gear« (NuVinci bieg)**, należy wcisnąć przycisk **»i«** przez 1 sek. Aby przejść z trybu pracy **»NuVinci Gear« (NuVinci bieg)** do trybu pracy **»NuVinci Cadence« (NuVinci częstotliwość pedałowania)**, wystarczy krótko nacisnąć przycisk **»i«**.

Ustawienie standardowe to **»NuVinci Cadence« (NuVinci częstotliwość pedałowania)**.

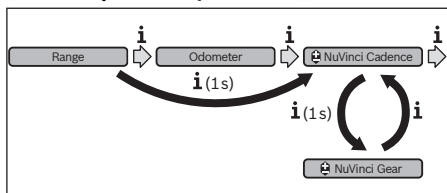

- **»Gear« (Bieg):** ten punkt menu wyświetlany jest tylko w połączeniu z piastą wielobiegową **Shimano Di2**. Na wyświetlaczu pojawia się aktualne przełożenie (bieg). Podczas każdej zmiany przerzutki wybrane przełożenie wyświetlane jest przez chwilę na wyświetlaczu.
- **»Gear: Auto« (Automatyczny wybór przełożenia):** ten punkt menu wyświetlany jest tylko w połączeniu z przekładnią automatyczną **SRAM**.

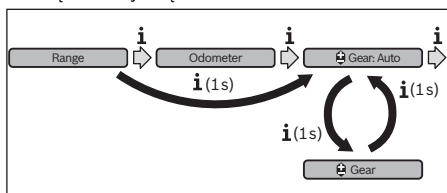

Przyciskając przycisk **»i«** dłużej niż 1 sek. można przełączyć między trybem automatycznym **»Gear: Auto« (Automatyczny wybór przełożenia)** i trybem ręcznym **»Gear« (Bieg)**. Znajdując się w trybie ręcznym na pierwszym biegu, można wciskając przycisk **»-« 11** przejść do trybu **»Gear: Auto« (Automatyczny wybór przełożenia)**. Powtórne naciśnięcie przycisku **»-« 11** spowoduje powrót do trybu ręcznego. Tryb ręczny można też włączyć wciskając przycisk **»+« 12**.

- **»Trip distance« (Długość trasy):** odległość pokonana od czasu ostatniego kasowania

Aby **zmienić funkcję wskazań** należy wcisnąć przycisk **»i« 1** na komputerze pokładowym lub przycisk **»i« 10** na panelu sterowniczym, aż do ukazania się pożądanej funkcji.

Aby **skasować »Trip distance« (Długość trasy), »Trip time« (Czas jazdy) i »Avg. speed« (Śred. prędk.)** prędkość, należy przejść do wybranej funkcji, a następnie wcisnąć przycisk **»RESET« 6** tyle razy, aż ukaże się wartość zerowa. Ta czynność kasuje też wartości obu pozostałych funkcji.

Aby **skasować »Max. speed« (Maks. prędk.)** prędkość, należy przejść do tej funkcji, a następnie wcisnąć przycisk **»RESET« 6** tyle razy, aż ukaże się wartość zerowa.

Aby **skasować »Range« (Zasięg)**, należy przejść do tej funkcji, a następnie wcisnąć przycisk **»RESET« 6** tyle razy, aż ukaże się wartość zerowa.

Jeżeli komputer pokładowy zostanie wyjęty z uchwytu **4**, wszystkie wartości są zapamiętywane i można je nadal edytować.

Wyświetlanie/zmiana ustawień podstawowych

Wyświetlanie i zmiana ustawień podstawowych jest możliwe niezależnie od tego, czy komputer pokładowy umieszczony jest w uchwycie **4**, czy nie. Niektóre z ustawień są widoczne i dają się zmienić wyłącznie po zamontowaniu komputera pokładowego. W zależności od wyposażenia roweru elektrycznego może nie być niektórych z punktów menu.

Aby przejść do menu ustawień podstawowych, należy wcisnąć jednocześnie przycisk **»RESET« 6** i przycisk **»i« 1** tak długo, aż wyświetlony zostanie wskaźnik tekstowy **d»Configuration« (Konfiguracja)**.

Aby dokonać **Zmiany między ustawieniami podstawowymi**, należy wcisnąć na komputerze pokładowym przycisk **»i« 1** tak długo, aż wyświetlone zostanie pożądane ustawienie. Jeżeli komputer pokładowy znajduje się w uchwycie **4**, możliwe jest także operowanie przyciskiem **»i« 10** na panelu sterowniczym.

Aby dokonać **Zmiany ustawień podstawowych**, należy wcisnąć włącznik/wyłącznik **5** obok wskazania **»-«**, który zmniejszy lub przewinie w dół, lub przycisk oświetlenia **2** koło wskazania **»+«**, który zwiększy lub przewinie do góry.

Jeżeli komputer pokładowy znajduje się w uchwycie **4**, możliwe jest także operowanie przyciskami **»-« 11** lub **»+« 12** na panelu sterowniczym.

Aby opuścić tę funkcję i zapamiętać zmienione ustawienia, należy wcisnąć przycisk **»RESET« 6** przez 3 sek.

Do dyspozycji stoją następujące ustawienia podstawowe:

- **»-« Clock +« (Godzina):** tu można ustawić aktualny czas. Przyciskanie na przyciski przez dłuższy okres czasu przyspieszy zmianę ustawienia.
- **»-« Wheel circum. +« (Śred. kół):** wartość podaną przez producenta można zmienić o $\pm 5\%$. Ten punkt menu wyświetlany jest tylko wówczas, gdy komputer pokładowy osadzony jest w uchwycie.

- **»– English +« (Angielski):** w tym punkcie menu można zmienić język wskazań tekstowych. Do wyboru stoi język niemiecki, angielski, francuski, hiszpański, włoski, portugalski, szwedzki, holenderski i duński.
- **»– Unit km/mi +« (Jedn. km/mile):** tu można zmienić jednostkę prędkości i odległości z kilometrów na mile i odwrotnie.
- **»– Time format +« (Format godziny):** czas można ukazywać w cyklu 12-godzinny lub 24-godzinny.
- **»– Shift recom. on/off +« (Zalec. wł./wył. przerzut.):** tu można włączać lub wyłączać wyświetlanie się zaleceń dotyczącej zmiany przerzutek.
- **»Power-on hours« (Licznik czasu pracy):** wskazanie całkowitego czasu, jaki przebył rower elektryczny (nie można go zmienić)
- **»Gear calibration« (Kalibracja przekładni) (tylko NuVinci H|Sync):** tu można dokonać kalibracji bezstopniowej przekładni. Kalibrację należy potwierdzić, wciskając przycisk »Oświetlenie roweru«. Następnie należy postępować zgodnie ze wskazówkami. Także podczas jazdy, gdy wystąpi błąd, kalibracja może okazać się konieczna. Także w tym wypadku należy potwierdzić kalibrację, wciskając przycisk »Oświetlenie roweru«, a następnie postępować zgodnie ze wskazówkami ukazywanymi na wyświetlaczu. Ten punkt menu wyświetlany jest tylko wówczas, gdy komputer pokładowy osadzony jest w uchwycie.
- **»– Start gear +« (Przełożenie ułatwiające ruszenie z miejsca):** Tutaj można ustawić przełożenie ułatwiające ruszenie z miejsca. W punkcie **»–«** można wyłączyć automatyczną funkcję redukcji przełożenia. Ten punkt menu jest wyświetlany tylko w połączeniu z przekładniami SRAM DD3 Pulse i Shimano Di2. Ten punkt menu wyświetlany jest tylko wówczas, gdy komputer pokładowy osadzony jest w uchwycie.
- **»Gear adjustment« (Regulacja przełożeń):** Za pomocą tego punktu menu można dokładnie wyregulować działanie przekładni Shimano Di2. Odpowiedni zakres ustawień można znaleźć w instrukcji obsługi producenta przekładni. Działanie przekładni należy dokładniej wyregulować, gdy podczas pracy przekładni da się usłyszeć nietypowe szmery. Zapobiega to przedwczesnemu zużyciu się przekładni oraz nieprawidłowościom działania, które mogą prowadzić nawet do przewrócenia się na rowerze. Ten punkt menu jest wyświetlany tylko w połączeniu z przekładnią Shimano Di2. Ten punkt menu wyświetlany jest tylko wówczas, gdy komputer pokładowy osadzony jest w uchwycie.
- **»Displ. vx.x.x.x«:** wersja oprogramowania wyświetlacza.
- **»DU vx.x.x.x«:** wersja oprogramowania jednostki napędowej. Ten punkt menu wyświetlany jest tylko wówczas, gdy komputer pokładowy osadzony jest w uchwycie.
- **»DU # xxxxxxxxx«:** to numer seryjny jednostki napędowej. Ten punkt menu wyświetlany jest tylko wówczas, gdy komputer pokładowy osadzony jest w uchwycie.
- **»🔧 Service MM/YYYY«:** Ten punkt menu wyświetlany jest w przypadku ustalenia przez producenta roweru określonego terminu serwisowania.
- **»🔧 Serv. xx km/mi«:** Ten punkt menu wyświetlany jest w przypadku ustalenia przez producenta roweru terminu serwisowania po przebyciu określonej ilości kilometrów.
- **»Bat. vx.x.x.x«:** wersja oprogramowania akumulatora. Ten punkt menu wyświetlany jest tylko wówczas, gdy komputer pokładowy osadzony jest w uchwycie.
- **»1. Bat. vx.x.x.x«:** Przy korzystaniu z 2 akumulatorów jest to wersja oprogramowania pierwszego akumulatora. Ten punkt menu wyświetlany jest tylko wówczas, gdy komputer pokładowy osadzony jest w uchwycie.
- **»2. Bat. vx.x.x.x«:** Przy korzystaniu z 2 akumulatorów jest to wersja oprogramowania drugiego akumulatora. Ten punkt menu wyświetlany jest tylko wówczas, gdy komputer pokładowy osadzony jest w uchwycie.
- **»Gear vx.x.x.x«:** jest to wersja oprogramowania przekładni automatycznej. Ten punkt menu wyświetlany jest tylko wówczas, gdy komputer pokładowy osadzony jest w uchwycie. Ten punkt menu wyświetlany jest tylko w połączeniu z przekładnią automatyczną.

Wskazanie kodu błędu

Elementy składowe systemu eBike są stale kontrolowane w sposób automatyczny. W razie stwierdzenia błędu we wskazaniu tekstowym wyświetlony zostanie odpowiedni kod błędu **d**. Aby powrócić do wskazania standardowego, należy wcisnąć dowolny przycisk na komputerze pokładowym **3** lub na panelu sterowniczym **9**.

W zależności od rodzaju błędu może ewentualnie dojść do automatycznego wyłączenia napędu. Dalsza jazda bez wspomaganie napędem jest jednak możliwa. Przed kolejnymi trasami należy rower skontrolować.

► **Wszelkich napraw można dokonywać wyłącznie w autoryzowanym punkcie sprzedaży rowerów.**

Kod	Przyczyna	Usuwanie błędu
410	Jeden lub kilka przycisków komputera pokładowego jest zablokowanych.	Sprawdzić, czy coś nie blokuje przycisków, na przykład brud. W razie potrzeby oczyścić przyciski.
414	Problem z połączeniem panela sterującego	Skontrolować przyłącza i połączenia
418	Jeden lub kilka przycisków panela sterującego jest zablokowanych.	Sprawdzić, czy coś nie blokuje przycisków, na przykład brud. W razie potrzeby oczyścić przyciski.

Kod	Przyczyna	Usuwanie błędu
419	Błąd konfiguracji	Uruchomić system na nowo. Jeżeli problem nie ustąpił, skontaktować się z punktem sprzedaży rowerów elektrycznych firmy Bosch.
422	Problem z połączeniem jednostki napędowej	Skontrolować przyłącza i połączenia
423	Problem z połączeniem akumulatora rowerowego	Skontrolować przyłącza i połączenia
424	Błąd komunikacji elementów składowych	Skontrolować przyłącza i połączenia
426	Wewnętrzny błąd przekroczenia limitu czasu	Uruchomić system na nowo. Jeżeli problem nie ustąpił, skontaktować się z punktem sprzedaży rowerów elektrycznych firmy Bosch. W przypadku stwierdzenia tego rodzaju błędu, nie da się w Menu ustawień podstawowych wyświetlić ani dopasować rozmiaru opony.
430	Akumulator wewnętrzny komputera pokładowego jest pusty	Naładować komputer pokładowy (w uchwycie lub przez port USB)
431	Błąd wersji oprogramowania	Uruchomić system na nowo. Jeżeli problem nie ustąpił, skontaktować się z punktem sprzedaży rowerów elektrycznych firmy Bosch.
440	Błąd wewnętrzny jednostki napędowej	Uruchomić system na nowo. Jeżeli problem nie ustąpił, skontaktować się z punktem sprzedaży rowerów elektrycznych firmy Bosch.
450	Wewnętrzny błąd oprogramowania	Uruchomić system na nowo. Jeżeli problem nie ustąpił, skontaktować się z punktem sprzedaży rowerów elektrycznych firmy Bosch.
460	Błąd portu USB	Odłączyć kabel od portu USB komputera pokładowego. Jeżeli problem nie ustąpił, skontaktować się z punktem sprzedaży rowerów elektrycznych firmy Bosch.
490	Wewnętrzny błąd komputera pokładowego	Zlecić kontrolę komputera pokładowego
500	Błąd wewnętrzny jednostki napędowej	Uruchomić system na nowo. Jeżeli problem nie ustąpił, skontaktować się z punktem sprzedaży rowerów elektrycznych firmy Bosch.
502	Błąd oświetlenia roweru	Skontrolować światła i przynależne przewody. Uruchomić system na nowo. Jeżeli problem nie ustąpił, skontaktować się z punktem sprzedaży rowerów elektrycznych firmy Bosch.
503	Błąd czujnika prędkości	Uruchomić system na nowo. Jeżeli problem nie ustąpił, skontaktować się z punktem sprzedaży rowerów elektrycznych firmy Bosch.
510	Wewnętrzny błąd czujnika	Uruchomić system na nowo. Jeżeli problem nie ustąpił, skontaktować się z punktem sprzedaży rowerów elektrycznych firmy Bosch.
511	Błąd wewnętrzny jednostki napędowej	Uruchomić system na nowo. Jeżeli problem nie ustąpił, skontaktować się z punktem sprzedaży rowerów elektrycznych firmy Bosch.
530	Błąd akumulatora	Wyłączyć rower elektryczny, wyjąć akumulator i włożyć go ponownie. Uruchomić system na nowo. Jeżeli problem nie ustąpił, skontaktować się z punktem sprzedaży rowerów elektrycznych firmy Bosch.
531	Błąd konfiguracji	Uruchomić system na nowo. Jeżeli problem nie ustąpił, skontaktować się z punktem sprzedaży rowerów elektrycznych firmy Bosch.
540	Błąd temperaturowy	Rower elektryczny znajduje się poza dopuszczalnym zakresem temperatur. Wyłączyć system eBike, aby spowodować ochłodzenie bądź ogrzanie do dopuszczalnej temperatury jednostki napędowej. Uruchomić system na nowo. Jeżeli problem nie ustąpił, skontaktować się z punktem sprzedaży rowerów elektrycznych firmy Bosch.
550	Niedopuszczalne urządzenie zostało podłączone.	Usunąć urządzenie. Uruchomić system na nowo. Jeżeli problem nie ustąpił, skontaktować się z punktem sprzedaży rowerów elektrycznych firmy Bosch.

Kod	Przyczyna	Usuwanie błędu
580	Błąd wersji oprogramowania	Uruchomić system na nowo. Jeżeli problem nie ustąpił, skontaktować się z punktem sprzedaży rowerów elektrycznych firmy Bosch.
591	Błąd uwierzytelnienia	Wyłączyć system eBike. Wyjąć akumulator, a następnie ponownie go włożyć. Uruchomić system na nowo. Jeżeli problem nie ustąpił, skontaktować się z punktem sprzedaży rowerów elektrycznych firmy Bosch.
592	Niekompatybilny element	Podłączyć kompatybilny wyświetlacz. Jeżeli problem nie ustąpił, skontaktować się z punktem sprzedaży rowerów elektrycznych firmy Bosch.
593	Błąd konfiguracji	Uruchomić system na nowo. Jeżeli problem nie ustąpił, skontaktować się z punktem sprzedaży rowerów elektrycznych firmy Bosch.
595, 596	Błąd komunikacji	Skontrolować okablowanie prowadzące do przekładni i zrestartować system. Jeżeli problem nie ustąpił, skontaktować się z punktem sprzedaży rowerów elektrycznych firmy Bosch.
602	Wewnętrzny błąd akumulatora podczas procesu ładowania	Odłączyć ładowarkę od akumulatora. Uruchomić system eBike na nowo. Ponownie podłączyć ładowarkę do akumulatora. Jeżeli problem nie ustąpił, skontaktować się z punktem sprzedaży rowerów elektrycznych firmy Bosch.
602	Wewnętrzny błąd akumulatora	Uruchomić system na nowo. Jeżeli problem nie ustąpił, skontaktować się z punktem sprzedaży rowerów elektrycznych firmy Bosch.
603	Wewnętrzny błąd akumulatora	Uruchomić system na nowo. Jeżeli problem nie ustąpił, skontaktować się z punktem sprzedaży rowerów elektrycznych firmy Bosch.
605	Błąd temperaturowy akumulatora	Rower elektryczny znajduje się poza dopuszczalnym zakresem temperatur. Wyłączyć system eBike, aby spowodować ochłodzenie bądź ogrzanie do dopuszczalnej temperatury jednostki napędowej. Uruchomić system na nowo. Jeżeli problem nie ustąpił, skontaktować się z punktem sprzedaży rowerów elektrycznych firmy Bosch.
605	Błąd temperaturowy akumulatora podczas procesu ładowania	Odłączyć ładowarkę od akumulatora. Odczekać, aż akumulator się ochłodzi. Jeżeli problem nie ustąpił, skontaktować się z punktem sprzedaży rowerów elektrycznych firmy Bosch.
606	Zewnętrzny błąd akumulatora	Skontrolować okablowanie. Uruchomić system na nowo. Jeżeli problem nie ustąpił, skontaktować się z punktem sprzedaży rowerów elektrycznych firmy Bosch.
610	Błąd napięcia akumulatora	Uruchomić system na nowo. Jeżeli problem nie ustąpił, skontaktować się z punktem sprzedaży rowerów elektrycznych firmy Bosch.
620	Błąd ładowarki	Wymienić ładowarkę. Skontaktować się z punktem sprzedaży rowerów elektrycznych firmy Bosch.
640	Wewnętrzny błąd akumulatora	Uruchomić system na nowo. Jeżeli problem nie ustąpił, skontaktować się z punktem sprzedaży rowerów elektrycznych firmy Bosch.
655	Błąd wielokrotny akumulatora	Wyłączyć system eBike. Wyjąć akumulator, a następnie ponownie go włożyć. Uruchomić system na nowo. Jeżeli problem nie ustąpił, skontaktować się z punktem sprzedaży rowerów elektrycznych firmy Bosch.
656	Błąd wersji oprogramowania	Skontaktować się z punktem sprzedaży rowerów elektrycznych firmy Bosch, aby przeprowadzono aktualizację oprogramowania.
7xx	Błąd przekładni	Proszę skonsultować instrukcję eksploatacji producenta przekładni.
Puste wskazanie	Wewnętrzny błąd komputera pokładowego	Uruchomić system eBike na nowo, wyłączając go, a następnie ponownie włączając.

Zaopatrzenie w energię elektryczną urządzeń zewnętrznych przez port USB

Przez port USB można eksploatować bądź ładować większość urządzeń, których zasilanie energią elektryczną możliwe jest za pomocą USB (np. telefony komórkowe).

Aby móc ładować zewnętrzne urządzenia, w rowerze zamocowany musi być komputer pokładowy i wystarczająco naładowany akumulator.

Otworzyć osłonkę **8** portu USB na komputerze pokładowym. Połączyć port USB des urządzenia zewnętrznego za pomocą kabla micro A – micro B (do nabycia w punkcie sprzedaży rowerów elektrycznych Bosch) z gniazdem USB **7** na komputerze pokładowym.

Po ustaleniu odbiorcy należy dobrze zakryć przyłącze USB za pomocą osłonki **8**.

► **Przyłącze USB nie jest wodoszczelne. Podczas jazdy w deszczu nie wolno podłączać żadnego zewnętrznego urządzenia, a przyłącze USB musi być dokładnie osłonięte osłonką 8.**

Konserwacja i serwis

Konserwacja i czyszczenie

Nie wolno zanurzać części składowych (w tym jednostki napędowej) w wodzie, nie wolno ich też czyścić przy użyciu wody pod ciśnieniem.

Do czyszczenia komputera pokładowego należy używać miękkiej, zwilżonej tylko wodą ściereczki. Nie stosować żadnych środków myjących.

Co najmniej raz w roku należy wykonać przegląd techniczny systemu eBike (m.in. kontrola mechaniki, aktualności oprogramowania systemowego).

Ponadto producent rowerów lub sprzedawca może ustalić termin serwisowania po osiągnięciu określonego przebiegu lub określonego okresu czasu. W takim przypadku komputer pokładowy po włączeniu będzie wyświetlał termin serwisowania **d** w następujący sposób »  **Service**« przez 4 sekundy.

Serwisowania i napraw roweru elektrycznego należy dokonywać w autoryzowanym punkcie sprzedaży rowerów.

Obsługa klienta oraz doradztwo dotyczące użytkownika

Z wszystkimi pytaniami dotyczącymi systemu eBike i jego części składowych należy zwracać się do autoryzowanego punktu sprzedaży rowerów.

Dane kontaktowe autoryzowanych punktów sprzedaży rowerów można znaleźć na stronie internetowej

www.bosch-ebike.com

Transport

► **W razie transportu roweru elektrycznego poza samochodem, na przykład na bagażniku dachowym, należy zdemontować komputer pokładowy i akumulator, aby uniknąć ich uszkodzenia.** (Komputerów pokładowych,

które nie są osadzone w uchwytach, nie można wymontować z roweru. W takim przypadku komputer pokładowy może pozostać w rowerze.)

Akumulatory podlegają wymaganiom przepisów dotyczących materiałów niebezpiecznych. Nieuszkodzone akumulatory mogą być transportowane przez użytkowników prywatnych drogą lądową bez konieczności spełnienia jakichkolwiek dalszych warunków.

W przypadku transportu przez użytkowników profesjonalnych lub przesyłki przez osoby trzecie (np. transport drogą powietrzną lub za pośrednictwem firmy spedycyjnej) należy dostosować się do szczególnych wymogów dotyczących opakowania i znaczenia towaru. (np. przepisy ADR, Umowa europejska o międzynarodowym przewozie drogowym towarów niebezpiecznych). W razie potrzeby podczas przygotowywania towaru do wysyłki można skonsultować się z ekspertem d/s towarów niebezpiecznych.

W razie pytań dotyczących transportu akumulatora należy zwrócić się do autoryzowanego punktu sprzedaży rowerów. W punkcie sprzedaży można zamówić też odpowiednie opakowanie transportowe.

Usuwanie odpadów



Jednostkę napędową, komputer pokładowy wraz z panelem sterującym, akumulatorem, czujnikiem prędkości, osprzęt i opakowanie należy dostarczyć do punktu utylizacji zgodnie z przepisami ochrony środowiska.

Rowerów elektrycznych i ich części składowych nie wolno wyrzucać do odpadów domowych!

Tylko dla państw należących do UE:



Zgodnie z europejską wytyczną 2012/19/UE, niezdatne do użytku narzędzia elektryczne, a zgodnie z europejską wytyczną 2006/66/WE uszkodzone lub zużyte akumulatory/baterie, należy zbierać osobno i doprowadzić do ponownego przetworzenia zgodnego z zasadami ochrony środowiska.

Akumulator wbudowany do komputera pokładowego wolno wyjmować tylko w celu utylizacji. Otwarcie obudowy może spowodować trwałe uszkodzenie komputera pokładowego.

Niezdatne do użytku akumulatory oraz komputer pokładowy należy oddać do utylizacji w autoryzowanym punkcie sprzedaży rowerów.

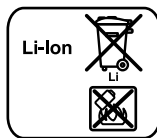

Li-Ion:

Należy postępować zgodnie ze wskazówkami, zawartymi w rozdziale »Transport«, str. Polski – 9.

Zastrzega się prawo dokonywania zmian.

Bezpečnostní upozornění



Přečtěte si všechna bezpečnostní upozornění a instrukce. Nedodržování bezpečnostních upozornění a instrukcí může mít za následek úraz elektrickým proudem, požár a/nebo těžká poranění.

Všechna bezpečnostní upozornění a instrukce uschovejte pro budoucí potřebu.

Pojem „akumulátor“ používaný v tomto návodu k použití se nezávisle na konstrukci vztahuje stejnou měrou na standardní akumulátory (akumulátory s držákem na rámu jízdního kola) a akumulátory v nosiči (akumulátory s držákem v nosiči zavazadel).

- ▶ **Palubní počítač nepoužívejte k držení.** Pokud byste elektrokolo zvedli za palubní počítač, mohlo by dojít k neopravitelnému poškození palubního počítače.
- ▶ **Dbejte na to, aby informace na palubním počítači neodváděly vaši pozornost.** Pokud se nesoustředíte výhradně na provoz, riskujete, že se stanete účastníkem dopravní nehody. Pokud chcete zadávat do palubního počítače údaje nad rámec změny úrovně podpory, zastavte a zadejte příslušné údaje.
- ▶ **Přečtěte si a dodržujte všechny bezpečnostní upozornění a instrukce ve všech návodech k použití systému eBike a v návodu k použití vašeho elektrokola.**

Popis výrobku a specifikací

Určující použití

Palubní počítač Intuvia je určený k řízení systému Bosch eBike a pro zobrazování údajů o jízdě.

Zobrazené komponenty

Číslování zobrazených komponent se vztahuje k vyobrazení na stranách s obrázky na začátku návodu.

Jednotlivá vyobrazení v tomto návodu k použití se mohou v závislosti na vybavení vašeho elektrokola nepatrně lišit od skutečného provedení.

- 1 Tlačítko funkce zobrazení „i“
- 2 Tlačítko osvětlení jízdního kola
- 3 Palubní počítač
- 4 Držák palubního počítače
- 5 Tlačítko zapnutí/vypnutí palubního počítače
- 6 Resetovací tlačítko „RESET“
- 7 Rozhraní USB
- 8 Ochranná krytka zdířky USB
- 9 Ovládací jednotka
- 10 Tlačítko funkce zobrazení „i“ na ovládací jednotce
- 11 Tlačítko snížení podpory/listování dolů „-“
- 12 Tlačítko zvýšení podpory/listování nahoru „+“
- 13 Tlačítko pomoci při vedení „WALK“

- 14 Aretace palubního počítače
 - 15 Zajišťovací šroub palubního počítače
Nabíjecí kabel USB (Micro A – Micro B) *
- * nevyobrazeno, k dostání jako příslušenství

Zobrazení na palubním počítači

- a Ukazatel podpory pohonné jednotky
- b Ukazatel úrovně podpory
- c Ukazatel osvětlení
- d Textový ukazatel
- e Zobrazení hodnot
- f Ukazatel tachometru
- g Doporučené přeřazení: vyšší převodový stupeň
- h Doporučené přeřazení: nižší převodový stupeň
- i Ukazatel stavu nabití akumulátoru

Technická data

Palubní počítač	Intuvia	
Objednací číslo	1 270 020 906/909	
Nabíjecí proud zdířky USB max.	mA	500
Nabíjecí napětí přípojky USB	V	5
Nabíjecí kabel USB ¹⁾	1 270 016 360	
Provozní teplota	°C	-5 ... +40
Skladovací teplota	°C	-10 ... +50
Nabíjecí teplota	°C	0 ... +40
Interní lithium-iontový akumulátor	V mAh	3,7 240
Druh ochrany ²⁾	IP 54 (ochrana proti prachu a stříkající vodě)	
Hmotnost ca.	kg	0,15

1) není součástí standardní dodávky
2) při zavřeném krytu USB

Systém eBike Bosch používá FreeRTOS (viz www.freertos.org)

Montáž

Vložení a odejmutí akumulátoru

Pro nasazení akumulátoru systému eBike do systému eBike a pro jeho vyjmutí si přečtěte a dodržujte návod k použití akumulátoru.

Nasazení a vyjmutí palubního počítače (viz obr. A)

Pro **nasazení** palubního počítače **3** ho nasadte zepředu do držáku **4**.

Pro **vyjmutí** palubního počítače **3** stiskněte aretaci **14** a vytáhněte ho dopředu z držáku **4**.

- ▶ **Pokud systém eBike vypnete, vyjměte palubní počítač.**

Palubní držák lze v držáku zajistit, aby ho nebylo možné vyjmout. Za tímto účelem demontujte držák 4 z řídicíků. Nasaďte palubní počítač do držáku. Zašroubujte zajišťovací šroub 15 (závit M3, délka 8 mm) zespoda do příslušného závitu v držáku. Namontujte držák zpátky na řídicíka.

Provoz

Uvedení do provozu

Předpoklady

Systém eBike lze aktivovat pouze tehdy, pokud jsou splněny následující předpoklady:

- Je nasazený dostatečně nabitý akumulátor (viz návod k použití akumulátoru).
- Palubní počítač je správně nasazený v držáku (viz „Nasazení a vyjmutí palubního počítače“, strana Česky – 1).
- Senzor rychlosti je správně připojený (viz návod k použití pohonné jednotky).

Zapnutí/vypnutí systému eBike

Pro **zapnutí** systému eBike máte následující možnosti:

- Pokud je palubní počítač při nasazení do držáku již zapnutý, systém eBike se automaticky zapne.
- S nasazeným palubním počítačem a nasazeným akumulátorem systému eBike jednou krátce stisknete tlačítko zapnutí/vypnutí 5 palubního počítače.
- S nasazeným palubním počítačem stisknete tlačítko zapnutí/vypnutí akumulátoru systému eBike (viz návod k použití akumulátoru).

Pohon se aktivuje, jakmile začnete šlapat (kromě funkce pomoci při vedení nebo při úrovni podpory „OFF“). Výkon motoru se řídí podle úrovně podpory nastavené v palubním počítači. Jakmile se systém aktivuje, zobrazí se na displeji na krátkou chvíli „Active Line/Performance Line“.

Jakmile v normálním režimu přestanete šlapat nebo jakmile dosáhnete rychlosti 25/45 km/h, podpora pohonem eBike se vypne. Pohon se automaticky znovu aktivuje, jakmile začnete šlapat a rychlost je nižší než 25/45 km/h.

Pro **vypnutí** systému eBike máte následující možnosti:

- Stisknete tlačítko zapnutí/vypnutí 5 palubního počítače.
- Vypnete akumulátor systému eBike jeho tlačítkem zapnutí/vypnutí (viz návod k použití akumulátoru).
- Vyjměte palubní počítač z držáku.

Není-li elektrokolo v pohybu asi 10 minut a na palubním počítači nestisknete žádné tlačítko, systém eBike se z důvodu úspory energie automaticky vypne.

eShift (volitelně)

eShift znamená začlenění automatických systémů řazení do systému eBike. Pro maximální podporu jezdce jsou zobrazeny funkce a menu základního nastavení přizpůsobeny pro funkci „eShift“.

eShift s NuVinci HJSync

Pomocí předdefinované požadované frekvence šlapání je pro příslušnou rychlost automaticky nastavena optimální rychlost. V ručním režimu lze volit více rychlostí.

V režimu „ NuVinci Cadence“ (**Frekvence šlapání NuVinci**) můžete pomocí tlačítek „–“ a „+“ na ovládací jednotce zvýšit nebo snížit požadovanou frekvenci šlapání. Když podržíte tlačítko „–“ nebo „+“ stisknuté, frekvence šlapání se zvyšuje, resp. snižuje v krocích po pěti. Požadovaná frekvence šlapání se zobrazuje na displeji.

V režimu „ NuVinci Gear“ (**Rychlost NuVinci**) můžete pomocí tlačítek „–“ a „+“ na ovládací jednotce přepínat nahoru a dolů mezi několika definovanými převody. Příslušný zařazený převod (převodový stupeň) se zobrazuje na displeji.

eShift s SRAM DD3 Pulse

Řazení v náboji u SRAM DD3 Pulse pracuje v závislosti na rychlosti. Nezávisle na zařazeném převodovém stupni přehazovačky se přitom automaticky zařadí jeden ze tří převodových stupňů řazení v náboji „ Gear: Auto“ (**Řazení: Automatické**).

Při každé změně převodového stupně řazení v náboji se na displeji krátce zobrazí zařazený převodový stupeň.

Je-li elektrokolo zastaveno z rychlosti větší než 10 km/h, může systém automaticky přeřadit zpět na nastavenou „**Start gear“ (Výchozí rychlost)**.. „**Start gear“ (Výchozí rychlost)** lze nastavit v menu základního nastavení (viz „Zobrazení/přizpůsobení základních nastavení“, strana Česky – 5).

V režimu „ Gear“ (**Rychlost**) můžete pomocí tlačítek „–“ a „+“ na ovládací jednotce vybírat z více definovaných překladů. Příslušný zvolený překlad (rychlost) se zobrazí na displeji.

Také v ručním režimu „ Gear“ (**Rychlost**) může systém automaticky přeřadit zpět na nastavenou „**Start gear“ (Výchozí rychlost)**).

Protože pohonná jednotka rozpozná řazení, a proto krátce omezí pomocný motor, je řazení možné kdykoli také při zatížení nebo v kopci.

eShift s Shimano Di2

U Shimano eShift řadíte převodové stupně pomocí řadičů páčky Shimano.

Při každé změně převodového stupně řazení v náboji se na displeji krátce zobrazí zařazený převodový stupeň.

Protože pohonná jednotka rozpozná řazení, a proto krátce omezí pomocný motor, je řazení možné kdykoli také při zatížení nebo v kopci.

Je-li elektrokolo zastaveno z rychlosti větší než 10 km/h, může systém automaticky přeřadit zpět na nastavenou „**Start gear“ (Výchozí rychlost)**.. „**Start gear“ (Výchozí rychlost)** lze nastavit v menu základního nastavení (viz „Zobrazení/přizpůsobení základních nastavení“, strana Česky – 5).

Zobrazení a nastavení palubního počítače

Napájení palubního počítače

Pokud je palubní počítač v držáku **4**, do systému eBike je nasazený dostatečně nabitý akumulátor a je zapnutý systém eBike, palubní počítač je napájený z akumulátoru systému eBike.

Když palubní počítač vyjmete z držáku **4**, napájí se z interního akumulátoru. Pokud je interní akumulátor při zapnutí palubního počítače slabý, zobrazí se na 3 s na textovém ukazateli **d** „Attach to bike“ (Připevnit na kolo). Poté se palubní počítač zase vypne.

Pro nabíjení interního akumulátoru nasadte palubní počítač znovu do držáku **4** (pokud je do systému eBike nasazený akumulátor). Zapněte akumulátor systému eBike jeho tlačítkem zapnutí/vypnutí (viz návod k použití akumulátoru).

Palubní počítač můžete nabíjet také pomocí přípojky USB. Za tímto účelem otevřete ochrannou krytku **8**. Pomocí vhodného kabelu USB připojte do zdířky USB **7** palubního počítače běžně prodávanou USB nabíječku nebo USB přípojku počítače (nabíjecí napětí 5 V; max. nabíjecí proud 500 mA). Na textovém ukazateli **d** palubního počítače se zobrazí „USB connected“ (USB připojeno).

Zapnutí/vypnutí palubního počítače

Pro **zapnutí** palubního počítače krátce stiskněte tlačítko zapnutí/vypnutí **5**. Palubní počítač lze (při dostatečně nabitém interním akumulátoru) zapnout, i když není nasazený v držáku.

Pro **vypnutí** palubního počítače stiskněte tlačítko zapnutí/vypnutí **5**.



Pokud palubní počítač není nasazený v držáku, z důvodu úspory energie se automaticky vypne, když nedojde 1 minutu ke stisknutí některého tlačítka.

► **Pokud elektrokolo nepoužíváte více týdnů, vyjměte palubní počítač z držáku.** Palubní počítač uchovávejte v suchu a při pokojové teplotě. Zbývající kapacita počítače pravidelně nabíjejte.

Ukazatel stavu nabití akumulátoru

Ukazatel stavu nabití akumulátoru **i** se týká stavu nabití akumulátoru systému eBike, nikoli interního akumulátoru palubního počítače. Stav nabití akumulátoru systému eBike lze také zjistit podle LED na samotném akumulátoru.

Na ukazateli **i** odpovídá každý sloupeček v symbolu akumulátoru přibližně 20 % kapacity:

-  Akumulátor systému eBike je úplně nabitý.
-  Akumulátor systému eBike by se měl dobít.
-  LED ukazatele stavu nabití na akumulátoru zhasnou. Kapacita pro podporu pohonu je vypotřebovaná a podpora se povolna vypne. Zbývající kapacita se použije pro osvětlení a palubní počítač, ukazatel bliká.

Kapacita akumulátoru systému eBike stačí ještě přibližně na 2 hodiny osvětlení jízdního kola. Další spotřebiče (např. automatická převodovka, nabíjení externích přístrojů v přípojece USB) nejsou zohledněny.

Po vyjmutí palubního počítače z držáku **4** zůstane uloženy naposledy zobrazený stav nabití akumulátoru.

Pokud je systém eBike napájený dvěma akumulátory, zobrazuje ukazatel stavu nabití akumulátoru **i** stav nabití **obou** akumulátorů.



Pokud se u systému eBike se dvěma nasazenými akumulátory na jízdním kole nabíjejí oba akumulátory, na displeji se zobrazuje postup nabíjení obou akumulátorů (na obrázku se právě nabíjí levý akumulátor). To, který z obou akumulátorů se právě nabíjí, poznáte podle bližšího ukazatele na akumulátoru.

Nastavení úrovně podpory

Na ovládací jednotce **9** můžete nastavit, jak silně vám bude pohon eBike pomáhat při šlapání. Úroveň podpory lze kdykoliv změnit, i během jízdy.

Upozornění: U některých provedení je možné, že je úroveň podpory přednastavená a nelze ji změnit. Je také možné, že je na výběr menší počet úrovně podpory, než je zde uvedeno.

Maximálně jsou k dispozici následující úrovně podpory:

- „**OFF**“ (vypnuto): pomocný motor je vypnutý, elektrokolo se stejně jako normální jízdní kolo pohání pouze šlapáním. Na této úrovni podpory nelze aktivovat podporu pojiždění.
- „**ECO**“: účinná podpora při maximální efektivitě, pro maximální dojezd
- „**TOUR**“: rovnoměrná podpora, pro trasy s dlouhým dojezdem
- „**SPORT**“: silná podpora, pro sportovní jízdu na hornatých trasách a pro městský provoz
- „**TURBO**“: maximální podpora až do vysokých frekvencí šlapání, pro sportovní jízdu

Pro **zvýšení** úrovně podpory stiskněte tlačítko „+“ **12** na ovládací jednotce tolikrát, dokud se na ukazateli **b** nezobrazí požadovaná úroveň podpory, pro **snížení** tlačítko „-“ **11**.

Vyžádaný výkon motoru se zobrazí na ukazateli **a**. Maximální výkon motoru závisí na zvolené úrovni podpory.

Po vyjmutí palubního počítače z držáku **4** zůstane uložena naposledy zobrazená úroveň podpory, ukazatel **a** výkonu motoru zůstane prázdný.

Souhra systému eBike s řazením

Také s pohonem eBike byste měli používat řazení jako u normálního jízdního kola (řídte se návodem k použití svého systému eBike).

Nezávisle na druhu převodu je vhodné během řazení krátce přerušit šlapání. Tím se usnadní řazení a sníží se opotřebení pohonného ústrojí.

Zvolením správného převodového stupně můžete při vynaložení stejné síly zvýšit rychlost a prodloužit dojezd.

Proto se řiďte doporučeným přehazením, které se zobrazuje na displeji pomocí ukazatelů **g** a **h**. Pokud se zobrazí ukazatel

g, měli byste zařadit vyšší převodový stupeň se menší frekvencí šlapání. Pokud se zobrazí ukazatel h, měli byste zvolit nižší převodový stupeň s větší frekvencí šlapání.

Zapnutí/vypnutí osvětlení jízdního kola

U provedení, u kterého je jízdní světlo napájené pomocí systému eBike, lze na palubním počítači tlačítkem 2 zapínat a vypínat zároveň přední a zadní světlo.

Při zapnutí osvětlení se cca na 1 sekundu na textovém ukazateli d zobrazí „Lights on“ (Světla zapnuto) a při vypnutí osvětlení „Lights off“ (Světla vypnuto). Při zapnutém světle se zobrazí symbol osvětlení c.

Zapnutí a vypnutí osvětlení jízdního kola nemá vliv na podsvícení displeje.

Zapnutí/vypnutí pomoci při vedení

Pomoc při vedení vám může usnadnit vedení elektrokola. Rychlost při této funkci závisí na zařazeném převodovém stupni a může být maximálně 6 km/h. Čím je zvolený převodový stupeň nižší, tím nižší je rychlost u funkce pomoci při vedení (při plném výkonu).

► **Funkce pomoci při vedení se smí používat výhradně při vedení elektrokola.** Pokud se kola elektrokola při používání pomoci při vedení nedotýkají země, hrozí nebezpečí poranění.

Pro aktivaci pomoci při vedení krátce stisknete tlačítko „WALK“ na palubním počítači. Po aktivaci stisknete během 3 s tlačítko „+“ a držte ho stisknuté. Pohon eBike se zapne.

Upozornění: Na úrovni podpory „OFF“ nelze aktivovat podporu pojždění.

Pomoc při vedení se vypne, jakmile nastane jedna z následujících skutečností:

- uvolníte tlačítko „+“ 12,
- kola elektrokola se zablokují (např. zabrzděním nebo nárazem na překážku),
- rychlost překročí 6 km/h.

Upozornění: U některých systémů se pomoc při vedení spouští přímo stisknutím tlačítka „WALK“.

Zobrazení a nastavení palubního počítače

Ukazatele rychlosti a vzdálenosti

Na ukazateli tachometru f se neustále zobrazuje rychlost.

Na funkčním ukazateli (kombinace textového ukazatele d a ukazatele hodnot e) jsou na výběr následující funkce:

- „Clock“ (Hodiny): aktuální čas
- „Max. speed“ (Maximální rychlost): maximální rychlost dosažená od posledního resetování
- „Avg. speed“ (Průměrná rychlost): průměrná rychlost dosažená od posledního resetování
- „Trip time“ (Doba jízdy): doba jízdy od posledního resetování
- „Range“ (Oblast): předpokládaný dojezd podle nabíjení akumulátoru (při neměnných podmínkách úrovně podpory, profilu trasy atd.)

- „Odometer“ (Počítadlo kilometrů): ukazatel celkové vzdálenosti ujeté elektrokolem (nelze resetovat)
- „NuVinci Cadence/Gear“ (Frekvence šlapání/rychlost NuVinci): Tato položka menu se zobrazí pouze ve spojení s automatickou převodovkou Nu Vinci HSync. Tisknete-li tlačítko „i“ déle než 1 sekundu, dostanete se z každé položky informačního menu k položce menu NuVinci. Chcete-li z režimu „NuVinci Cadence“ (Frekvence šlapání NuVinci) přejít do režimu „NuVinci Gear“ (Rychlost NuVinci), stisknete tlačítko „i“ na 1 sekundu. Chcete-li z režimu „NuVinci Gear“ (Rychlost NuVinci) přejít do režimu „NuVinci Cadence“ (Frekvence šlapání NuVinci), stačí krátce stisknout tlačítko „i“. Standardní nastavení je „NuVinci Cadence“ (Frekvence šlapání NuVinci).

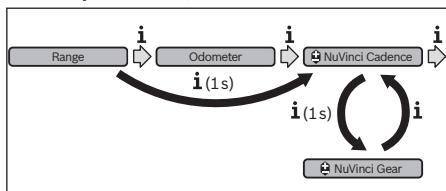

- „Gear“ (Rychlost): Tato položka menu se objeví pouze ve spojení s vedlejším řazením Shimano Di2. Na displeji se zobrazí momentální zařazená rychlost převodovky. Při každé změně převodového stupně se na displeji krátce zobrazí nově zařazená rychlost.
- „Gear: Auto“ (Řazení: Automatické): Tato položka menu se objeví pouze ve spojení s automatickou převodovkou SRAM.

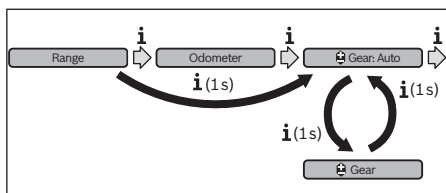

- Stisknutím tlačítka „i“ na déle než 1 sekundu máte možnost přepínat mezi automatickým režimem „Gear: Auto“ (Řazení: Automatické) a ručním režimem „Gear“ (Rychlost). Máte-li v ručním režimu zařazenou první rychlost, můžete se rovněž stisknutím tlačítka „-“ 11 dostat do režimu „Gear: Auto“ (Řazení: Automatické). Opakovaným stisknutím tlačítka „-“ 11 se můžete dostat zpět do ručního režimu. Do tohoto režimu se však můžete dostat rovněž stisknutím tlačítka „+“ 12.
- „Trip distance“ (Ujetá vzdálenost): vzdálenost ujetá od posledního resetování

Pro přechod na funkci zobrazení stisknete tlačítko „i“ 1 na palubním počítači nebo tlačítko „i“ 10 na ovládací jednotce tolikrát, dokud se nezobrazí požadovaná funkce.

Pro **resetování „Trip distance“ (Ujetá vzdálenost)**, **„Trip time“ (Doba jízdy)** a **„Avg. speed“ (Průměrná rychlost)** přejděte na jednu z těchto tří funkcí a pak držte tlačítko **„RESET“ 6** stisknuté tak dlouho, dokud se ukazatel nevyvuluje. Tím se resetují i hodnoty ostatních dvou funkcí.

Pro **resetování „Max. speed“ (Maximální rychlost)** přejděte na tuto funkci a pak držte tlačítko **„RESET“ 6** stisknuté tak dlouho, dokud se ukazatel nevyvuluje.

Pro **resetování „Range“ (Oblast)** přejděte na tuto funkci a pak držte tlačítko **„RESET“ 6** stisknuté tak dlouho, dokud se ukazatel neresetuje na hodnotu nastavení z výroby.

Když palubní počítač vyjmete z držáku **4**, zůstanou hodnoty všech funkcí uložené a lze je nadále zobrazovat.

Zobrazení/přizpůsobení základních nastavení

Zobrazení a změny základních nastavení jsou možné nezávisle na tom, zda je palubní počítač nasazený v držáku **4** nebo není. Některá nastavení lze zobrazit a měnit pouze při nasazeném palubním počítači. V závislosti na vybavení vašeho elektrokola mohou některé položky menu chybět.

Pro přechod do nabídky základních nastavení držte současně stisknuté tlačítko **„RESET“ 6** a tlačítko **„i“ 1**, dokud se na textovém ukazateli **d** nezobrazí **„Configuration“ (Konfigurace)**.

Pro **přecházení mezi základními nastaveními** stisknete tlačítko **„i“ 1** na palubním počítači tolikrát, dokud se nezobrazí požadované základní nastavení. Když je palubní počítač nasazený v držáku **4**, můžete také stisknout tlačítko **„i“ 10** na ovládací jednotce.

Pro **změnu základních nastavení** stisknete pro snížení hodnoty, resp. listování dolů tlačítko zapnutí/vypnutí **5** vedle ukazatele „-“ nebo pro zvýšení hodnoty, resp. listování nahoru tlačítko osvětlení **2** vedle ukazatele „+“.

Když je palubní počítač nasazený v držáku **4**, lze změnu provést také pomocí tlačítek „-“ **11** a „+“ **12** na ovládací jednotce. Pro opuštění funkce a uložení změněného nastavení držte **3 s** stisknuté tlačítko **„RESET“ 6**.

Na výběr jsou následující základní nastavení:

- **„- Clock +“ (Hodiny):** Můžete nastavit aktuální čas. Při delším stisknutí nastavovacích tlačítek se změna času zrychlí.
- **„- Wheel circum. +“ (Obvod kola):** Můžete změnit hodnotu přednastavenou výrobcem o $\pm 5\%$. Tato položka menu se zobrazí pouze tehdy, když je palubní počítač v držáku.
- **„- English +“ (Angličtina):** Můžete měnit jazyk textových ukazatelů. Na výběr je němčina, angličtina, francouzština, španělština, italština, portugalština, švédština, nizozemština a dánština.
- **„- Unit km/mi +“ (Jednotka km/míle):** Rychlost a vzdálenost si můžete nechat zobrazit v kilometrech nebo mílích.
- **„- Time format +“ (Formát času):** Čas si můžete nechat zobrazit ve 12hodinovém nebo 24hodinovém formátu.
- **„- Shift recom. on/off +“ (Návrh přepnutí zap/vyp):** Můžete zapnout nebo vypnout zobrazení doporučeného přepnutí.

- **„Power-on hours“ (Počet hodin provozu):** Zobrazení celkové doby jízdy elektrokola (nelze změnit)
- **„Gear calibration“ (Kalibrace převodových stupňů) (jen NuVinci H|Sync):** Zde můžete provést kalibraci bezestupňové převodovky. Kalibraci potvrďte stisknutím tlačítka „Bike Lights“ („Osvětlení jízdního kola“). Pak postupujte podle pokynů.
Také během jízdy může být v případě chyby nutná kalibrace. I v tomto případě potvrďte kalibraci tlačítkem „Bike Lights“ („Osvětlení jízdního kola“) a postupujte podle pokynů na displeji.
Tato položka menu se zobrazí pouze tehdy, když je palubní počítač v držáku.
- **„- Start gear +“ (Výchozí rychlost):** Zde lze stanovit jezdecký převodový stupeň. V poloze „-“ se funkce automatického zařazení nižšího převodového stupně vypne. Tato položka menu se zobrazí pouze ve spojení SRAM DD3 Pulse a Shimano Di2. Tato položka menu se zobrazí pouze tehdy, když je palubní počítač v držáku.
- **„Gear adjustment“ (Přizpůsobení převodových stupňů):** Pomocí této položky menu lze provádět jemné nastavení Shimano Di2. Stanovený rozsah nastavení najdete v návodu k použití od výrobce řazení. Jemné nastavení provedte v případě, že uslyšíte nezvyklé zvuky řazení. Zabráníte tak předčasnému opotřebení řazení a také případnému zhoršení chování řazení, které by v nepříznivých situacích mohlo vést i k pádu. Tato položka menu se zobrazí jen ve spojení s Shimano Di2. Tato položka menu se zobrazí pouze tehdy, když je palubní počítač v držáku.
- **„Displ. vx.x.x.x“:** Verze softwaru displeje.
- **„DU vx.x.x.x“:** Verze softwaru pohonné jednotky. Tato položka menu se zobrazí pouze tehdy, když je palubní počítač v držáku.
- **„DU # xxxxxxxx“:** Toto je sériové číslo pohonné jednotky. Tato položka menu se zobrazí pouze tehdy, když je palubní počítač v držáku.
- **„Service MM/YYYY“:** Tato položka menu vám ukazuje, na kdy výrobce kola stanovil pevný termín servisu.
- **„Serv. xx km/mi“:** Tato položka menu vám ukazuje, na kdy výrobce kola stanovil pevný termín servisu po najetí určitého počtu kilometrů.
- **„Bat. vx.x.x.x“:** Verze softwaru akumulátoru. Tato položka menu se zobrazí pouze tehdy, když je palubní počítač v držáku.
- **„1. Bat. vx.x.x.x“:** Při použití 2 akumulátorů je to verze jednoho akumulátoru. Tato položka menu se zobrazí pouze tehdy, když je palubní počítač v držáku.
- **„2. Bat. vx.x.x.x“:** Při použití 2 akumulátorů je to verze druhého akumulátoru. Tato položka menu se zobrazí pouze tehdy, když je palubní počítač v držáku.
- **„Gear vx.x.x.x“:** Verze softwaru automatické převodovky. Tato položka menu se zobrazí pouze tehdy, když je palubní počítač v držáku. Tato položka menu se zobrazí pouze ve spojení s automatickou převodovkou.

Zobrazený chybový kód

Součásti systému eBike se neustále automaticky kontrolují. Když je zjištěna závada, zobrazí se na textovém ukazateli **d** chybový kód.

Pro návrat na standardní zobrazení stiskněte libovolné tlačítko na palubním počítači **3** nebo na ovládací jednotce **9**.

V závislosti na druhu závady se případně automaticky vypne pohon. V jízdě lze ale vždy pokračovat bez podpůrného pohonu. Před dalšími jízdami by se měl systém eBike zkontrolovat.

► **Veškeré opravy nechávejte provádět výhradně u autorizovaného prodejce jízdních kol.**

Kód	Příčina	Řešení
410	Zablokované jedno nebo zablokovaných více tlačítek palubního počítače.	Zkontrolujte, zda nejsou tlačítka zaseknutá, např. kvůli usazeným nečistotám. V případě potřeby tlačítka vyčistěte.
414	Problém s připojením ovládací jednotky	Nechte zkontrolovat přípojky a připojení
418	Zablokované jedno tlačítko nebo zablokovaných více tlačítek ovládací jednotky.	Zkontrolujte, zda nejsou tlačítka zaseknutá, např. kvůli usazeným nečistotám. V případě potřeby tlačítka vyčistěte.
419	Chyba konfigurace	Spustte systém znovu. Pokud problém přetrvává i nadále, kontaktujte prodejce systému eBike Bosch.
422	Problém s připojením pohonné jednotky	Nechte zkontrolovat přípojky a připojení
423	Problém s připojením akumulátoru systému eBike	Nechte zkontrolovat přípojky a připojení
424	Chyba ve vzájemné komunikaci součástí	Nechte zkontrolovat přípojky a připojení
426	Interní chyba překročení času	Spustte systém znovu. Pokud problém přetrvává i nadále, kontaktujte prodejce systému eBike Bosch. V tomto poruchovém stavu není možné v menu základního nastavení zobrazit nebo nastavit obvod pneumatiky.
430	Vybitý interní akumulátor palubního počítače	Nabijte palubní počítač (v držáku nebo pomocí přípojky USB)
431	Nesprávná verze softwaru	Spustte systém znovu. Pokud problém přetrvává i nadále, kontaktujte prodejce systému eBike Bosch.
440	Interní chyba pohonné jednotky	Spustte systém znovu. Pokud problém přetrvává i nadále, kontaktujte prodejce systému eBike Bosch.
450	Interní chyba softwaru	Spustte systém znovu. Pokud problém přetrvává i nadále, kontaktujte prodejce systému eBike Bosch.
460	Chyba USB přípojky	Odpojte kabel z USB přípojky palubního počítače. Pokud problém přetrvává i nadále, kontaktujte prodejce systému eBike Bosch.
490	Interní chyba palubního počítače	Nechte palubní počítač zkontrolovat
500	Interní chyba pohonné jednotky	Spustte systém znovu. Pokud problém přetrvává i nadále, kontaktujte prodejce systému eBike Bosch.
502	Závada osvětlení jízdního kola	Zkontrolujte světlo a příslušné kabely. Spustte systém znovu. Pokud problém přetrvává i nadále, kontaktujte prodejce systému eBike Bosch.
503	Závada senzoru rychlosti	Spustte systém znovu. Pokud problém přetrvává i nadále, kontaktujte prodejce systému eBike Bosch.
510	Interní chyba senzoru	Spustte systém znovu. Pokud problém přetrvává i nadále, kontaktujte prodejce systému eBike Bosch.
511	Interní chyba pohonné jednotky	Spustte systém znovu. Pokud problém přetrvává i nadále, kontaktujte prodejce systému eBike Bosch.
530	Závada akumulátoru	Vypněte systém eBike, vyjměte akumulátor systému eBike a znovu ho nasadte. Spustte systém znovu. Pokud problém přetrvává i nadále, kontaktujte prodejce systému eBike Bosch.

Kód	Příčina	Řešení
531	Chyba konfigurace	Spusťte systém znovu. Pokud problém přetrvává i nadále, kontaktujte prodejce systému eBike Bosch.
540	Nesprávná teplota	Systém eBike je mimo přípustný rozsah teploty. Vypněte systém eBike, abyste nechali pohonnou jednotku vychladnout nebo zahřát na přípustný rozsah teploty. Spusťte systém znovu. Pokud problém přetrvává i nadále, kontaktujte prodejce systému eBike Bosch.
550	Byl rozpoznán nepřipustný spotřebič.	Odstraňte spotřebič. Spusťte systém znovu. Pokud problém přetrvává i nadále, kontaktujte prodejce systému eBike Bosch.
580	Nesprávná verze softwaru	Spusťte systém znovu. Pokud problém přetrvává i nadále, kontaktujte prodejce systému eBike Bosch.
591	Chyba oprávnění	Vypněte systém eBike. Vyjměte akumulátor a znovu ho nasadte. Spusťte systém znovu. Pokud problém přetrvává i nadále, kontaktujte prodejce systému eBike Bosch.
592	Nekompatibilní komponenta	Použijte kompatibilní displej. Pokud problém přetrvává i nadále, kontaktujte prodejce systému eBike Bosch.
593	Chyba konfigurace	Spusťte systém znovu. Pokud problém přetrvává i nadále, kontaktujte prodejce systému eBike Bosch.
595, 596	Komunikační chyba	Zkontrolujte kabely k převodovce a spusťte systém znovu. Pokud problém přetrvává i nadále, kontaktujte prodejce systému eBike Bosch.
602	Interní závada akumulátoru během nabíjení	Odpojte nabíječku od akumulátoru. Znovu spusťte systém eBike. Připojte nabíječku k akumulátoru. Pokud problém přetrvává i nadále, kontaktujte prodejce systému eBike Bosch.
602	Interní závada akumulátoru	Spusťte systém znovu. Pokud problém přetrvává i nadále, kontaktujte prodejce systému eBike Bosch.
603	Interní závada akumulátoru	Spusťte systém znovu. Pokud problém přetrvává i nadále, kontaktujte prodejce systému eBike Bosch.
605	Nesprávná teplota akumulátoru	Systém eBike je mimo přípustný rozsah teploty. Vypněte systém eBike, abyste nechali pohonnou jednotku vychladnout nebo zahřát na přípustný rozsah teploty. Spusťte systém znovu. Pokud problém přetrvává i nadále, kontaktujte prodejce systému eBike Bosch.
605	Nesprávná teplota akumulátoru během nabíjení	Odpojte nabíječku od akumulátoru. Nechte akumulátor vychladnout. Pokud problém přetrvává i nadále, kontaktujte prodejce systému eBike Bosch.
606	Externí závada akumulátoru	Zkontrolujte kabely. Spusťte systém znovu. Pokud problém přetrvává i nadále, kontaktujte prodejce systému eBike Bosch.
610	Chyba napětí akumulátoru	Spusťte systém znovu. Pokud problém přetrvává i nadále, kontaktujte prodejce systému eBike Bosch.
620	Závada nabíječky	Vyměňte nabíječku. Kontaktujte prodejce systému eBike Bosch.
640	Interní závada akumulátoru	Spusťte systém znovu. Pokud problém přetrvává i nadále, kontaktujte prodejce systému eBike Bosch.
655	Vícenásobná závada akumulátoru	Vypněte systém eBike. Vyjměte akumulátor a znovu ho nasadte. Spusťte systém znovu. Pokud problém přetrvává i nadále, kontaktujte prodejce systému eBike Bosch.
656	Nesprávná verze softwaru	Kontaktujte prodejce systému eBike Bosch, aby provedl aktualizaci softwaru.
7xx	Závada převodovky	Postupujte podle návodu k obsluze od výrobce převodovky.
Žádný údaj	Interní chyba palubního počítače	Spusťte systém eBike znovu vypnutím a opětovným zapnutím.

Napájení externích přístrojů pomocí přípojky USB

Pomocí přípojky USB lze provozovat resp. nabíjet většinu přístrojů, jejichž napájení energií je možné přes USB (např. různé mobilní telefony).

Předpokladem pro nabíjení je, že je v elektrocole nasazený palubní počítač a dostatečně nabitý akumulátor.

Otevřete ochrannou krytku **8** přípojky USB na palubním počítači. Nabíjecím kabelem USB micro A/micro B (k dostání u prodejce eBike Bosch) propojte přípojku USB externího přístroje s přípojkou USB **7** na palubním počítači.

Po odpojení spotřebiče musíte přípojku USB opět pečlivě zakrýt ochrannou krytkou **8**.

► **Přípojka USB není vodotěsný konektor. Při jízdě v dešti nesmí být připojen žádný externí přístroj a přípojka USB musí být zcela zakryta ochrannou krytkou **8**.**

Údržba a servis

Údržba a čištění

Žádné součásti včetně pohonné jednotky se nesmí ponořovat do vody nebo čistit tlakovou vodou.

K čištění palubního počítače používejte měkký hadr, navlhčený jen vodou. Nepoužívejte žádné čisticí prostředky.

Nechte minimálně jednou ročně provést technickou kontrolu systému eBike (mj. mechaniky, aktuálnosti systémového softwaru).

Navíc může výrobce nebo prodejce jízdního kola pro termín servisu stanovit počet ujetých kilometrů a/nebo časový interval. V tom případě vám palubní počítač po každém zapnutí po dobu 4 s zobrazí na textovém ukazateli **d** potřebný servis pomocí ukazatele „ Service“.

Pro servis nebo opravy systému eBike se obraťte na autorizovaného prodejce jízdních kol.

Zákaznická a poradenská služba

V případě otázek k systému eBike a jeho součástem se obraťte na autorizovaného prodejce jízdních kol.

Kontaktní údaje autorizovaných prodejců jízdních kol najdete na internetové stránce **www.bosch-ebike.com**

Přeprava

► **Pokud vezete eBike mimo auto, například na nosiči na autě, sejměte palubní počítač a akumulátor systému eBike, abyste zabránili poškození.** (Palubní počítače, které nelze nasadit do držáku, nelze z jízdního kola sejmout. V tom případě může palubní počítač zůstat na jízdním kole.)

Pro akumulátory platí požadavky zákonných předpisů o nebezpečných nákladech. Nepoškozené akumulátory mohou soukromí uživatelé přepravovat na komunikacích bez splnění dalších podmínek.

Při přepravě komerčními uživateli nebo při přepravě třetími osobami (např. letecké přepravě nebo spedicí) se musí dodržovat zvláštní požadavky na balení a označení (např. předpisy ADR). V případě potřeby lze při přípravě zásilky přizvat odborníka na nebezpečné náklady.

V případě otázek k přepravě akumulátorů se obraťte na autorizovaného prodejce jízdních kol. U prodejce si můžete také objednat vhodný přepravní obal.

Zpracování odpadů



Pohonnou jednotku, palubní počítač včetně ovládací jednotky, akumulátor, senzor rychlosti, příslušenství a obaly je třeba odevzdat k ekologické recyklaci.

Nevyhazujte eBike a jeho součásti do komunálního odpadu!

Pouze pro země EU:



Podle evropské směrnice 2012/19/EU musejí být neupotřebitelná elektrická zařízení a podle evropské směrnice 2006/66/ES vadné nebo opotřebované akumulátory/baterie rozebrané shromážděny a dodány k opětovnému zhodnocení nepoškozujícím životní prostředí.

Akumulátor zabudovaný v palubním počítači se smí vyjmout pouze za účelem likvidace. Otevřením krytu se může palubní počítač poškodit.

Již nepoužitelné akumulátory a palubní počítač odevzdejte autorizovanému prodejci jízdních kol.

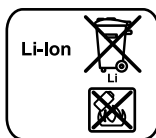

Li-Ion:

Řiďte se pokyny v části „Přeprava“, strana Česky – 8.

Změny vyhrazeny.

Bezpečnostné pokyny



Prečítajte si všetky bezpečnostné pokyny a inštrukcie. Nedodržanie bezpečnostných pokynov a inštrukcií môže spôsobiť zásah elektrickým prúdom, požiar a/alebo ťažké poranenia.

Uschovajte všetky bezpečnostné pokyny a inštrukcie na budúce použitie.

Pojem „akumulátor“ používaný v tomto návode na používanie sa vzťahuje, nezávisle od typu, rovnako na štandardné akumulátory (akumulátory s upevnením na ráme bicykla) a na akumulátory na batožinovom nosiči (akumulátory s upevnením na batožinovom nosiči).

► **Palubný počítač nepoužívajte ako držadlo.** Keď budete zdvíhať eBike za palubný počítač, na počítači môžete spôsobiť neopraviteľné škody.

► **Nenechajte sa rozptyľovať indikáciou palubného počítača.** Ak sa nekoncentrujete výlučne na cestnú premávku, riskujete, že sa stanete účastníkom nehody. Ak chcete cez zmenu úrovne podpory zadať údaje do vášho palubného počítača, zastavte a zadajte príslušné údaje.

► **Prečítajte si a dodržiavajte bezpečnostné pokyny a inštrukcie vo všetkých návodoch na obsluhu systému eBike, ako aj návod na obsluhu vášho eBike.**

Popis produktu a výkonu

Používanie podľa určenia

Palubný počítač Intuvia je určený na riadenie systému eBike Bosch a na zobrazovanie údajov o jazde.

Vyobrazené komponenty

Číslovanie vyobrazených komponentov sa vzťahuje na vyobrazenia na grafických stranách na začiatku návodu. Jednotlivé znázornenia v tomto návode na obsluhu sa môžu v závislosti od výbavy vášho eBike nepatrne líšiť.

- 1 Tlačidlo funkcie indikácie „i“
- 2 Tlačidlo osvetlenia bicykla
- 3 Palubný počítač
- 4 Držiak palubného počítača
- 5 Tlačidlo zap./vyp. palubného počítača
- 6 Tlačidlo Reset „RESET“
- 7 Prípojka USB
- 8 Ochranný kryt zdievky USB
- 9 Ovládacia jednotka
- 10 Tlačidlo funkcie indikácie „i“ na ovládacej jednotke
- 11 Tlačidlo zníženia úrovne podpory/listovania nadol „-“
- 12 Tlačidlo zvýšenia úrovne podpory/listovania nahor „+“
- 13 Tlačidlo pomoc pri presune „WALK“

14 Aretácia palubného počítača

15 Poistná skrutka palubného počítača
Nabíjací USB kábel (Micro A – Micro B) *

* nevyobrazené, možno zakúpiť ako príslušenstvo

Indikačné prvky palubného počítača

- a Indikácia podpory hnacej jednotky
- b Indikátor úrovne podpory
- c Indikácia osvetlenia
- d Textová indikácia
- e Indikácia hodnôt
- f Indikácia tachometra
- g Odporúčanie preradenia: vyšší stupeň
- h Odporúčanie preradenia: nižší stupeň
- i Indikácia stavu nabitia akumulátora

Technické údaje

Palubný počítač	Intuvia	
Vecné číslo		1 270 020 906/909
Nabíjací prúd USB pripojenia max.	mA	500
Nabíjacie napätie USB pripojenia	V	5
Nabíjací USB kábel ¹⁾		1 270 016 360
Prevádzková teplota	°C	-5 ... +40
Skladovacia teplota	°C	-10 ... +50
Nabíjacia teplota	°C	0 ... +40
Lítium-iónový akumulátor interný	V mAh	3,7 240
Krytie ²⁾		IP 54 (ochrana proti prachu a proti striekajúcej vode)
Hmotnosť cca	kg	0,15

1) nie je súčasťou štandardnej dodávky
2) pri zatvorenom kryte USB
Systém Bosch eBike používa FreeRTOS (pozri www.freertos.org)

Montáž

Vloženie a vybratie akumulátora

Na vloženie akumulátora eBike do eBike a na odobratie si prečítajte a dodržiavajte návod na používanie akumulátora.

Vloženie a odobratie palubného počítača (pozri obrázok A)

Na vloženie palubného počítača **3** ho zasunúť spredu do držiaka **4**.

Na **odobratie** palubného počítača **3** stlačte aretáciu **14** a vysuňte ho dopredu z držiaka **4**.

► Ak eBike odstavíte, odoberte palubný počítač.

Existuje možnosť zaisťiť palubný počítač v držiaku proti odobratiu. Demontujte na tento účel držiak **4** z kormidla. Vložte palubný počítač do držiaka. Zaskrutkujte poistnú skrutku **15** (závit M3, 8 mm dlhá) zdola do určeného závitu držiaka. Namontujte držiak znova na kormidlo.

Používanie

Uvedenie do prevádzky

Predpoklady

Systém eBike sa môže aktivovať len vtedy, ak sú splnené nasledujúce predpoklady:

- Vložený je dostatočne nabitý akumulátor (pozri návod na používanie akumulátora).
- Palubný počítač je správne vložený v držiaku (pozri „Vloženie a odobratie palubného počítača“, strana Slovensky – 1).
- Snímač rýchlosti je správne zapojený (pozri návod na prevádzku hnacej jednotky).

Zapnutie/vypnutie eBike systému

Na **zapnutie** eBike systému máte nasledujúce možnosti:

- Ak je palubný počítač pri vložení do držiaka už zapnutý, systém eBike sa zapne automaticky.
- Pri vložení palubnom počítača a vložení akumulátora eBike stlačte raz krátko tlačidlo zap./vyp. **5** palubného počítača.
- Pri vložení palubnom počítači stlačte tlačidlo zap./vyp. akumulátora eBike (pozri návod na používanie akumulátora).

Pohon sa aktivuje, hneď ako šliapnete do pedálov (okrem funkcie pomoci pri presune alebo úrovne podpory „OFF“). Výkon motora sa riadi podľa nastavenej úrovne podpory na palubnom počítači. Hneď ako sa aktivuje systém, na krátky čas sa na displeji zobrazí „Active Line/Performance Line“.

Ak v normálnej prevádzke prestanete šliapať do pedálov, alebo dosiahnete rýchlosť 25/45 km/h, podpora pomocou pohonu eBike sa vypne. Pohon sa aktivuje znova automaticky, hneď ako šliapnete do pedálov a rýchlosť je pod 25/45 km/h.

Na **vypnutie** systému eBike máte nasledujúce možnosti:

- Stlačte tlačidlo zap./vyp. **5** palubného počítača.
- Vypnite akumulátor eBike pomocou jeho tlačidla zap./vyp. (pozri návod na používanie akumulátora).
- Vyberte palubný počítač z držiaka.

Ak eBike nie je v pohybe aspoň 10 minút a na palubnom počítači sa nestlačí žiadne tlačidlo, systém eBike sa automaticky vypne z dôvodu šetrenia energie.

eShift (voliteľné)

Pod eShift sa rozumie napojenie automatických prevodových systémov na systém eBike. Na podporu jazdca sa pre funkciu „eShift“ prispôbili indikácie funkcií a menu základného nastavenia.

eShift s NuVinci HJSync

Pomocou preddefinovanej požadovanej frekvencie šliapania sa pre príslušnú rýchlosť automaticky zaraďí optimálny prevod. V manuálnom režime možno vyberať z viacerých prevodových stupňov.

V prevádzkovom režime „ NuVinci Cadence“ (NuVinci frekvencia šliapania) môžete pomocou tlačidiel „–“, resp. „+“ na ovládacej jednotke zvýšiť, resp. znížiť požadovanú frekvenciu šliapania. Ak držíte tlačidlá „–“, resp. „+“ stlačené, zvyšujete, resp. znižujete frekvenciu šliapania v päťprvkových krokoch. Požadovaná frekvencia šliapania sa vám zobrazí na displeji.

V prevádzkovom režime „ NuVinci Gear“ (NuVinci prevodový stupeň) môžete pomocou tlačidiel „–“, resp. „+“ na ovládacej jednotke prepínať dopredu a naspäť medzi viacerými definovanými prevodmi. Príslušný zaradený prevod (prevodový stupeň) sa vám zobrazí na displeji.

eShift s SRAM DD3 Pulse

Zaraďovanie v náboji pri SRAM DD3 Pulse pracuje v závislosti od rýchlosti. Pritom sa nezávisle od zaradeného prevodového stupňa prehadzovačky automaticky zaraďí jeden z troch prevodových stupňov zaraďovania v náboji „ Gear: Auto“ (Preraďovanie: Automatické).

Pri každej zmene prevodového stupňa zaraďovania v náboji na krátky čas na displeji zobrazí zaradený prevodový stupeň.

Ak sa eBike zastaví v rýchlosti viac než 10 km/h, systém možno automaticky prepnúť na nastavený „Start gear“ (Východisková rýchlosť). „Start gear“ (Východisková rýchlosť) možno nastaviť v menu základného nastavenia (pozri „Zobrazenie/prispôbenie základných nastavení“, strana Slovensky – 5).

V prevádzkovom režime „ Gear“ (Prevodový stupeň) môžete meniť medzi viacerými definovanými stupňami pomocou tlačidiel „–“ alebo „+“ na ovládacej jednotke. Príslušný zaradený prevod (prevodový stupeň) sa zobrazuje na displeji.

Aj v manuálnom režime „ Gear“ (Prevodový stupeň) automaticky prehodí na nastavený „Start gear“ (Východisková rýchlosť).

Pretože pohonná jednotka rozpozná preradenie, a preto na krátky čas zníži podporu motora, kedykoľvek umožňuje aj preradenie pod záťažou alebo na kopci.

eShift so Shimano Di2

Pre Shimano eShift prepínate prevodové stupne pomocou páčky prevodov Shimano.

Pri každej zmene prevodového stupňa zaraďovania v náboji na krátky čas na displeji zobrazí zaradený prevodový stupeň.

Pretože pohonná jednotka rozpozná preradenie, a preto na krátky čas zníži podporu motora, kedykoľvek umožňuje aj preradenie pod záťažou alebo na kopci.

Ak sa eBike zastaví v rýchlosti viac než 10 km/h, systém možno automaticky prepnúť na nastavený „Start gear“ (Východisková rýchlosť). „Start gear“ (Východisková rýchlosť) možno nastaviť v menu základného nastavenia

(pozri „Zobrazenie/prispôsobenie základných nastavení“, strana Slovensky – 5).

Indikátory a nastavenia palubného počítča

Zásobovanie palubného počítča energiou

Ak je palubný počítča vložený v držiaku **4**, do eBike vložený dostatočne nabitý akumulátor eBike a zapnutý eBike systém, je akumulátor zásobovaný energiou z akumulátora eBike.

Ak sa palubný počítča vyberie z držiaka **4**, zásobovanie energiou sa vykonáva cez interný akumulátor. Ak je interný akumulátor pri zapnutí palubného počítča slabý, na textovej indikácii sa na 3 s zobrazí „**Attach to bike**“ (**Pripevniť na koleso**) **d**. Potom sa palubný počítča znova vypne.

Na nabitie interného akumulátora znova vložte palubný počítča do držiaka **4** (keď je akumulátor vložený do eBike). Zapnite akumulátor eBike pomocou jeho tlačidla zap./vyp. (pozri návod na používanie akumulátora).

Palubný počítča môžete nabiť aj cez USB pripojenie. Na tento účel otvorte ochranný kryt **8**. Spojte USB zdieľku **7** palubného počítča cez vhodný kábel USB s bežnou USB nabíjačkou alebo USB pripojením počítča (5 V nabíjacie napätie; max. 500 mA nabíjací prúd). Na textovej indikácii **d** palubného počítča sa zobrazí „**USB connected**“ (**USB pripojené**).

Zapnutie/vypnutie palubného počítča

Na **zapnutie** palubného počítča stlačte krátko tlačidlo zap./vyp. **5**. Palubný počítča sa môže (pri dostatočne nabitom internom akumulátore) zapnúť aj vtedy, ak nie je vložený do držiaka.

Na **vypnutie** palubného počítča stlačte tlačidlo zap./vyp. **5**. Ak palubný počítča nie je vložený v držiaku, vypne sa po 1 min bez stlačenia tlačidla kvôli úspore energie.

► **Ak vás eBike nepoužívate viac týždňov, palubný počítča vyberte z držiaka.** Uschovajte palubný počítča v suchom prostredí pri izbovej teplote. Pravidelne nabíjajte akumulátor palubného počítča.

Indikátor stavu nabitia akumulátora

Indikácia stavu nabitia akumulátora **i** ukazuje stav nabitia akumulátora eBike, nie interného akumulátora palubného počítča. Stav nabitia akumulátora eBike sa môže odčítať tiež na LED-diódach na samotnom akumulátore.

Na indikátore **i** zodpovedá každý prúžok na symbole akumulátora približne 20 % kapacity:

 Akumulátor eBike je kompletne nabitý.

 Akumulátor eBike by sa mal dobiť.

 LED-diódy indikácie stavu nabitia akumulátora zhasnú. Kapacita pre podporu pohonu je spotrebovaná a podpora sa vypne. Zostávajúca kapacita sa využije na osvetlenie a pre palubný počítča, indikácia blíká. Kapacita akumulátora eBike ešte postačuje na približne 2 hodiny osvetlenia bicykla. Ďalšie spotrebiče (napr. automatická prevodovka, nabíjanie externých zariadení na USB pripojení) sa pritom nezohľadňujú.

Ak sa palubný počítča vyberie z držiaka **4**, zostane uložený sa posledný zobrazený stav nabitia akumulátora.

Ak sa eBike používa s dvomi akumulátormi, potom stav nabitia akumulátora **i** indikuje stav nabitia **obidvoch** akumulátorov.



Ak sa na eBike s dvomi vloženými akumulátormi nabíjajú obidva akumulátory na bicykli, potom sa na displeji zobrazuje progres nabíjania obidvoch akumulátorov (na vyobrazení sa nabíja práve ľavý akumulátor). To, ktorý akumulátor sa práve nabíja, môžete zistiť podľa blikajúcej indikácie na akumulátore.

Nastavenie úrovne podpory

Na ovládacej jednotke **9** môžete nastaviť, ako intenzívne váš pohon eBike podporuje pri šliapaní. Úroveň podpory sa môže kedykoľvek, aj počas jazdy, zmeniť.

Upozornenie: V jednotlivých vyhotoveniach je možné, že je úroveň podpory nastavená vopred a nemôže sa meniť. Tiež je možné, že je k dispozícii na výber menej úrovni podpory, ako je tu uvedené.

Maximálne sú k dispozícii nasledujúce úrovne podpory:

- „**OFF**“: podpora motora je vypnutá, eBike sa môže pohybovať ako normálny bicykel len šliapaním do pedálov. Funkciu pomoci pri presune nemožno aktivovať na tejto úrovni pohonu.
- „**ECO**“: účinná podpora pri maximálnej efektívnosti, pre maximálny dojazd
- „**TOUR**“: rovnomerná podpora, pre jazdy s väčším dojazdom
- „**SPORT**“: intenzívna podpora, pre športový jazdu na horských trasách ako aj v mestskej premávke
- „**TURBO**“: maximálna podpora až do vysokých frekvencií šliapania, pre športový jazdu

Na **zvyšenie** úrovne podpory stlačte tlačidlo „**+**“ **12** na ovládacej jednotke dovtedy, kým sa na indikátore **b** zobrazí požadovaný stupeň podpory, na **zníženie** tlačidlo „**-**“ **11**.

Vyvolaný výkon motora sa zobrazí na indikátore **a**. Maximálny výkon motora závisí od zvolenej úrovne podpory.

Ak sa palubný počítča vyberie z držiaka **4**, zostane uložená naposledy zobrazená úroveň podpory, indikátor **a** výkonu motora zostane prázdny.

Súhra systému eBike so zaraďovaním prevodových stupňov

Aj s pohonom eBike by ste mali používať zaraďovanie ako pri bežnom bicykli (dodržiavajte pritom návod na používanie vášho eBike).

Nezávisle od druhu radenia odporúčame počas zaraďovania nakrátko prerušiť šliapanie do pedálov. Tým sa radenie uľahčí a zníži sa opotrebovanie hnacieho mechanizmu.

Voľbou správneho prevodového stupňa môžete pri rovnakej vynaloženej sile zvýšiť rýchlosť a dojazd.

Postupujte preto podľa odporúčania preradenia, ktoré sa vám zobrazujú pomocou indikácií **g** a **h** na vašom displeji. Ak sa zobrazí indikácia **g**, mali by ste preradiť na vyšší stupeň s nižšou frekvenciou šliapania. Ak sa zobrazí indikácia **h**, mali by ste zvoliť nižší stupeň s vyššou frekvenciou šliapania.

Zapnutie/vypnutie osvetlenia bicykla

Vo vyhotovení, pri ktorom sa jazdné svetlo napája systémom eBike, sa môže pomocou palubného počítača zapnúť a vypnúť predné a zadné svetlo súčasne pomocou tlačidla **2**.

Pri zapnutí osvetlenia sa zobrazí „**Lights on**“ (**Svetlá zapnuto**) a pri vypnutí osvetlenia „**Lights off**“ (**Svetlá vypnuto**) na cca 1 s na textovej indikácii **d**. Pri zapnutom svetle sa zobrazí symbol osvetlenia **c**.

Zapnutie a vypnutie osvetlenia bicykla nemá žiaden vplyv na podsvietenie displeja.

Zapnutie/vypnutie pomoci pri presune

Funkcia pomoc pri presune vám môže uľahčiť presun eBike. Rýchlosť v tejto funkcii závisí od zaradeného prevodového stupňa a môže dosahovať maximálne 6 km/h. Čím menší je zvolený prevodový stupeň, tým menšia je rýchlosť vo funkcii (pri plnom výkone).

► **Funkcia pomoc pri presune sa smie používať výlučne pri presune eBike.** Ak kolesá eBike nemajú pri použití pomoci pri presune kontakt s podkladom, hrozí nebezpečenstvo poranenia.

Na **aktivovanie** pomoci pri presune krátko stlačte „**WALK**“ na vašom palubnom počítači. Po aktivovaní stlačte v priebehu 3 s tlačidlo „+“ a podržte ho stlačené. Zapne sa pohon eBike.

Upozornenie: Funkciu pomoci pri presune nemožno aktivovať v úrovni podpory „**OFF**“.

Pomoc pri presune sa **vypne**, hneď ako nastane jeden z nasledujúcich prípadov:

- Tlačidlo „+“ **12** uvoľníte,
- kolesá eBike sa zablokujú (napr. brzdami alebo nárazom na prekážku),
- rýchlosť prekročí 6 km/h.

Upozornenie: Pri niektorých systémoch sa môže pomoc pri presune spustiť priamo stlačením tlačidla „**WALK**“.

Indikátory a nastavenia palubného počítača

Indikácie rýchlosti a vzdialenosti

Na **indikácii tachometra f** sa stále zobrazuje aktuálna rýchlosť.

Na **indikácii funkcie** (kombinácia textovej indikácie **d** a indikácie hodnoty **e**) sú na výber nasledujúce funkcie:

- „**Clock**“ (**Hodiny**): aktuálny čas
- „**Max. speed**“ (**Maximálna rýchlosť**): od posledného resetu dosiahnutá maximálna rýchlosť
- „**Avg. speed**“ (**Priemerná rýchlosť**): od posledného resetu dosiahnutá priemerná rýchlosť
- „**Trip time**“ (**Doba jazdy**): čas jazdy od posledného resetu
- „**Range**“ (**Oblasť**): predbežný dojazd aktuálneho nabitia akumulátora (pri nemenných podmienkach ako úroveň podpory, profil vozovky atď.)

- „**Odometer**“ (**Počítadlo kilometrov**): indikácia celkovej vzdialenosti prejdenej s eBike (nie je možnosť resetu)
- „**NuVinci Cadence/Gear**“ (**NuVinci frekvencia šliapania/prevodový stupeň**): Táto položka menu sa zobrazuje len v spojení s automatickou prevodovkou. Keď tlačidlo „i“ podržíte stlačené viac než 1 s, z každej položky menu sa dostanete na informačné menu položky menu NuVinci. Z prevádzkového režimu „**NuVinci Cadence**“ (**NuVinci frekvencia šliapania**) sa prepnete do prevádzkového režimu „**NuVinci Gear**“ (**NuVinci prevodový stupeň**) stlačením tlačidla „i“ na 1 s. Z prevádzkového režimu „**NuVinci Gear**“ (**NuVinci prevodový stupeň**) sa prepnete do prevádzkového režimu „**NuVinci Cadence**“ (**NuVinci frekvencia šliapania**) krátkym stlačením tlačidla „i“. Štandardné nastavenie je „**NuVinci Cadence**“ (**NuVinci frekvencia šliapania**).

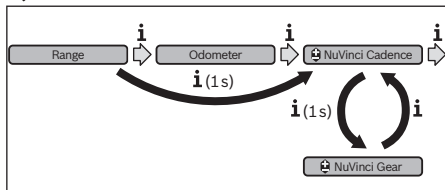

- „**Gear**“ (**Prevodový stupeň**): Táto položka menu sa zobrazuje len v spojení s nábojovým preradením **Shimano Di2**. Na displeji sa zobrazuje aktuálne zaradený prevod. Pri zmene prevodu sa na displeji nakrátko zobrazí aktuálne zaradený prevod.
- „**NuVinci Gear: Auto**“ (**Preradenie: Automatické**): Táto položka menu sa zobrazuje len v spojení s automatickou prevodovkou **SRAM**.

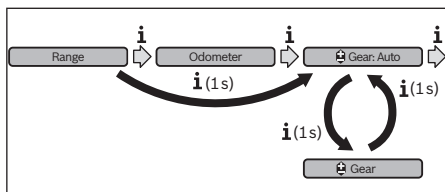

Stlačením tlačidla „i“ na viac než 1 s máte možnosť prepínať medzi automatickým režimom „**NuVinci Gear: Auto**“ (**Preradenie: Automatické**) a manuálnym režimom „**NuVinci Gear**“ (**Prevodový stupeň**).

Ak sa nachádzate v manuálnom režime na prvom prevodovom stupni, stlačením tlačidla „-“ **11** sa môžete prepnúť do režimu „**NuVinci Gear: Auto**“ (**Preradenie: Automatické**). Ďalším stlačením tlačidla „-“ **11** sa môžete znovu prepnúť do manuálneho režimu. Do manuálneho režimu sa môžete dostať aj stlačením tlačidla „+“ **12**.

- „**Trip distance**“ (**Ujedená vzdialenosť**): od posledného resetu prejdená vzdialenosť

Na **zmenu funkcie indikácie** stlačíte tlačidlo „i“ **1** na palubnom počítači alebo tlačidlo „i“ **10** na ovládacej jednotke do vtedy, kým sa nezobrazí požadovaná funkcia.

Na **reset „Trip distance“ (Ujedená vzdialenosť)**, **„Trip time“ (Doba jazdy)** a **„Avg. speed“ (Priemerná rýchlosť)** zmeňte na jednu z týchto troch funkcií a stlačíte tlačidlo „RESET“ **6** tak dlho, kým sa indikácia nastaví na nulu. Týmto krokom sa resetujú aj ostatné dve funkcie.

Na **reset „Max. speed“ (Maximálna rýchlosť)** prejdite na túto funkciu a potom stlačíte tlačidlo „RESET“ **6** do vtedy, kým sa indikácia resetuje na nulu.

Na **reset „Range“ (Oblasť)** prejdite na túto funkciu a potom stlačíte tlačidlo „RESET“ **6** do vtedy, kým sa indikácia resetuje na hodnotu výrobného nastavenia.

Ak sa palubný počítač vyberie z držiaka **4**, zostanú všetky hodnoty funkcií uložené a môžu sa naďalej zobrazovať.

Zobrazenie/prispôsobenie základných nastavení

Indikácie a zmeny základných nastavení sú možné nezávisle od toho, či je palubný počítač vložený v držiaku **4** alebo nie. Niektoré nastavenia sa dajú zobrazovať a meniť len pri nasaďenom palubnom počítači. V závislosti od vybavenia vášho eBike môžu chýbať niektoré položky menu.

Na prechod do menu Základné nastavenia stlačíte súčasne tlačidlo „RESET“ **6** a tlačidlo „i“ **1**, kým sa zobrazí textová indikácia **d „Configuration“ (Nastavenia)**.

Na **zmenu medzi základnými nastaveniami** stlačíte tlačidlo „i“ **1** na palubnom počítači do vtedy, kým sa zobrazí požadované základné nastavenie. Ak je palubný počítač vložený v držiaku **4**, môžete stlačiť aj tlačidlo „i“ **10** na ovládacej jednotke.

Na **zmenu základných nastavení** stlačte na zníženie, resp. listovanie nadol tlačidlo zap./vyp. **5** vedľa indikácie „-“ alebo na zvýšenie, resp. listovanie nahor tlačidlo Osvetlenie **2** vedľa indikácie „+“.

Ak je palubný počítač vložený do držiaka **4**, potom je zmena možná aj pomocou tlačidiel „-“ **11**, resp. „+“ **12** na ovládacej jednotke.

Na opusenie funkcie a uloženie zmeneného nastavenia, stlačte tlačidlo „RESET“ **6** na **3**.

Na výber sú nasledujúce základné nastavenia:

- **„- Clock +“ (Hodiny):** Môžete nastaviť aktuálny čas. Dlhšie tlačenie na nastavovacie tlačidlá zrýchli zmenu času.
- **„- Wheel circum. +“ (Obvod kolesa):** Túto výrobcom vopred nastavenú hodnotu môžete zmeniť o $\pm 5\%$. Táto položka menu sa zobrazí len vtedy, ak sa palubný počítač nachádza v držiaku.
- **„- English +“ (Angličtina):** Môžete zmeniť jazyk textovej indikácie. Na výber sú nemčina, angličtina, francúzština, španielčina, taliančina, portugalčina, švédčina, holandčina a dánčina.
- **„- Unit km/mi +“ (Jednotka km/mile):** Rýchlosť a vzdialenosť môžete nechať zobrazovať v kilometroch alebo míľach.
- **„- Time format +“ (Formát času):** Čas môžete nechať zobrazovať v 12-hodinovom alebo v 24-hodinovom formáte.

- **„- Shift recom. on/off +“ (Návrh preradenia zap/vyp):** Môžete zapnúť, resp. vypnúť indikáciu odporúčanie preradenia.
- **„Power-on hours“ (Počet hodín prevádzky):** Indikácia celkového času jazdy s eBike (nie je možné zmeniť)
- **„Gear calibration“ (Kalibrácia prev. stupňa) (len NuVinci HJSync):** Tu môžete vykonať kalibrovanie bezstupňovej prevodovky. Kalibráciu potvrdíte stlačením tlačidla „Osvetlenie bicykla“. Potom postupujte podľa inštrukcií.
Aj počas jazdy môže byť v prípade poruchy potrebná kalibrácia. Potvrdíte aj tu stlačením tlačidla „Osvetlenie bicykla“ kalibráciu a postupujte podľa inštrukcií na displeji. Táto položka menu sa zobrazí len vtedy, ak sa palubný počítač nachádza v držiaku.
- **„- Start gear +“ (Východisková rýchlosť):** Tu možno stanoviť rozbehový proces. V polohe „-“ sa vypne automatická funkcia zaradenia späťočky. Tento bod menu sa zobrazí len v spojení SRAM DD3 Pulse a Shimano Di2. Táto položka menu sa zobrazí len vtedy, ak sa palubný počítač nachádza v držiaku.
- **„Gear adjustment“ (Prispôbenie rýchlostného stupňa):** Týmto bodom menu sa dajú uskutočniť jemné nastavenia Shimano Di2. Vopred stanovený rozsah nastavenia nájdete v návode na prevádzku výrobcu prevodového systému. Uskutočnite jemné nastavenie, hneď ako zachyтите nezvyčajné zvuky prevodového systému. Zabráníte tak jeho predčasnému opotrebovaniu a predídete prípadnému poškodeniu prevodového mechanizmu, čo môže v nepriaznivých situáciách viesť aj k pádu. Tento bod menu sa zobrazí len v spojení so Shimano Di2. Táto položka menu sa zobrazí len vtedy, ak sa palubný počítač nachádza v držiaku.
- **„Displ. vx.x.x.x“:** Toto je verzia softvéru displeja.
- **„DU vx.x.x.x“:** Toto je verzia softvéru hnacej jednotky. Táto položka menu sa zobrazí len vtedy, ak sa palubný počítač nachádza v držiaku.
- **„DU # xxxxxxxx“:** Ide o sériové číslo pohonnej jednotky. Táto položka menu sa zobrazí len vtedy, ak sa palubný počítač nachádza v držiaku.
- **„Service MM/YYYY“:** Táto položka menu udáva, na kedy výrobca bicykla určil pevný servisný termín.
- **„Service vx.x.km/mi“:** Táto položka menu udáva, na kedy výrobca bicykla určil servisný termín po dosiahnutí určitej prejdenej vzdialenosti.
- **„Bat. vx.x.x.x“:** Toto je verzia softvéru akumulátora. Táto položka menu sa zobrazí len vtedy, ak sa palubný počítač nachádza v držiaku.
- **„1. Bat. vx.x.x.x“:** Pri použití 2 akumulátorov je toto verzia softvéru jedného akumulátora. Táto položka menu sa zobrazí len vtedy, ak sa palubný počítač nachádza v držiaku.
- **„2. Bat. vx.x.x.x“:** Pri použití 2 akumulátorov je toto verzia softvéru druhého akumulátora. Táto položka menu sa zobrazí len vtedy, ak sa palubný počítač nachádza v držiaku.

- „**Gear vx.x.x.x**“: Toto je verzia softvéru automatickej prevodovky. Táto položka menu sa zobrazí len vtedy, ak sa palubný počítač nachádza v držiaku. Táto položka menu sa zobrazuje len v spojení s automatickou prevodovkou.

Zobrazenie kódu chyby

Komponenty systému eBike sa nepretržite kontrolujú automaticky. Ak sa zistí škoda, na textovej indikácii sa zobrazí zodpovedajúci chybový kód d.

Na návrat k štandardnej indikácii stlačte ľubovoľné tlačidlo na palubnom počítači **3** alebo na ovládacej jednotke **9**.

V závislosti od druhu chyby sa prípadne automaticky vypne pohon. Naďalej je však možná ďalšia jazda bez podpory pohonu. Pred ďalšou jazdou by sa mal eBike skontrolovať.

► **Všetky kontroly a opravy zverte výlučne autorizovanému predajcovi bicyklov.**

Kód	Príčina	Odstránenie
410	Jedno alebo viaceré tlačidlá palubného počítača sú zablokované.	Skontrolujte, či tlačidlá nie sú zaseknuté, napr. vniknutou nečistotou. Tlačidlá prípadne vyčistite.
414	Problém spojenia ovládacej jednotky	Nechajte prekontrolovať prípojky a spojenia
418	Jedno alebo viaceré tlačidlá ovládacej jednotky sú zablokované.	Skontrolujte, či tlačidlá nie sú zaseknuté, napr. vniknutou nečistotou. Tlačidlá prípadne vyčistite.
419	Chyba konfigurácie	Spustite systém znova. Ak problém pretrváva, kontaktujte vášho predajcu Bosch eBike.
422	Problém spojenia pohonnej jednotky	Nechajte prekontrolovať prípojky a spojenia
423	Problém spojenia akumulátora eBike	Nechajte prekontrolovať prípojky a spojenia
424	Vzájomná komunikačná chyba komponentov	Nechajte prekontrolovať prípojky a spojenia
426	Interná chyba prekročenia času	Spustite systém znova. Ak problém pretrváva, kontaktujte vášho predajcu Bosch eBike. V tomto chybovom stave nie je možné v základnom nastavení zobrazíť a upraviť obvod kolesa.
430	Interný akumulátor palubného počítača je vybitý	Nabite palubný počítač (v držiaku alebo cez USB pripojenie)
431	Softvér – chyba verzie	Spustite systém znova. Ak problém pretrváva, kontaktujte vášho predajcu Bosch eBike.
440	Interná chyba pohonnej jednotky	Spustite systém znova. Ak problém pretrváva, kontaktujte vášho predajcu Bosch eBike.
450	Interná chyba softvéru	Spustite systém znova. Ak problém pretrváva, kontaktujte vášho predajcu Bosch eBike.
460	Chyba USB pripojenia	Odstraňte kábel z USB prípojky palubného počítača. Ak problém pretrváva, kontaktujte vášho predajcu Bosch eBike.
490	Interná chyba palubného počítača	Nechajte prekontrolovať palubný počítač
500	Interná chyba pohonnej jednotky	Spustite systém znova. Ak problém pretrváva, kontaktujte vášho predajcu Bosch eBike.
502	Chyba v osvetlení bicykla	Skontrolujte svetlo a príslušné káble. Spustite systém znova. Ak problém pretrváva, kontaktujte vášho predajcu Bosch eBike.
503	Chyba snímača rýchlosti	Spustite systém znova. Ak problém pretrváva, kontaktujte vášho predajcu Bosch eBike.
510	Interná chyba snímača	Spustite systém znova. Ak problém pretrváva, kontaktujte vášho predajcu Bosch eBike.
511	Interná chyba pohonnej jednotky	Spustite systém znova. Ak problém pretrváva, kontaktujte vášho predajcu Bosch eBike.
530	Chyba akumulátora	Vypnite eBike, vyberte akumulátor eBike a znova vložte akumulátor eBike. Spustite systém znova. Ak problém pretrváva, kontaktujte vášho predajcu Bosch eBike.

Kód	Príčina	Odstránenie
531	Chyba konfigurácie	Spustite systém znova. Ak problém pretrváva, kontaktujte vášho predajcu Bosch eBike.
540	Chyba teploty	eBike sa nachádza mimo prípustného teplotného rozsahu. Vypnite eBike systém, aby ste pohonnú jednotku nechali vychladieť alebo nahriať na prípustný rozsah teploty. Spustite systém znova. Ak problém pretrváva, kontaktujte vášho predajcu Bosch eBike.
550	Bol rozpoznán neprípustný spotrebič.	Odstraňte spotrebič. Spustite systém znova. Ak problém pretrváva, kontaktujte vášho predajcu Bosch eBike.
580	Softvér – chyba verzie	Spustite systém znova. Ak problém pretrváva, kontaktujte vášho predajcu Bosch eBike.
591	Chyba autentifikácie	Vypnite eBike systém. Vyberte akumulátor a znova ho vložte. Spustite systém znova. Ak problém pretrváva, kontaktujte vášho predajcu Bosch eBike.
592	Nekompatibilný komponent	Použite kompatibilný displej. Ak problém pretrváva, kontaktujte vášho predajcu Bosch eBike.
593	Chyba konfigurácie	Spustite systém znova. Ak problém pretrváva, kontaktujte vášho predajcu Bosch eBike.
595, 596	Chyba komunikácie	Skontrolujte kabeláž k prevodovke a systém znova naštartujte. Ak problém pretrváva, kontaktujte vášho predajcu Bosch eBike.
602	Interná chyba akumulátora počas nabíjania	Odpojte akumulátor od nabíjačky. Znova spustite eBike systém. Zapojte nabíjačku na akumulátor. Ak problém pretrváva, kontaktujte vášho predajcu Bosch eBike.
602	Interná chyba akumulátora	Spustite systém znova. Ak problém pretrváva, kontaktujte vášho predajcu Bosch eBike.
603	Interná chyba akumulátora	Spustite systém znova. Ak problém pretrváva, kontaktujte vášho predajcu Bosch eBike.
605	Chyba teploty akumulátora	eBike sa nachádza mimo prípustného teplotného rozsahu. Vypnite eBike systém, aby ste pohonnú jednotku nechali vychladieť alebo nahriať na prípustný rozsah teploty. Spustite systém znova. Ak problém pretrváva, kontaktujte vášho predajcu Bosch eBike.
605	Chyba teploty akumulátora počas nabíjania	Odpojte akumulátor od nabíjačky. Akumulátor nechajte vychladieť. Ak problém pretrváva, kontaktujte vášho predajcu Bosch eBike.
606	Externá chyba akumulátora	Skontrolujte zapojenie káblov. Spustite systém znova. Ak problém pretrváva, kontaktujte vášho predajcu Bosch eBike.
610	Chyba napätia akumulátora	Spustite systém znova. Ak problém pretrváva, kontaktujte vášho predajcu Bosch eBike.
620	Chyba nabíjačky	Vymeňte nabíjačku. Kontaktujte vášho predajcu Bosch eBike.
640	Interná chyba akumulátora	Spustite systém znova. Ak problém pretrváva, kontaktujte vášho predajcu Bosch eBike.
655	Hromadná chyba akumulátora	Vypnite eBike systém. Vyberte akumulátor a znova ho vložte. Spustite systém znova. Ak problém pretrváva, kontaktujte vášho predajcu Bosch eBike.
656	Softvér – chyba verzie	Kontaktujte vášho predajcu Bosch eBike, aby vykonal aktualizáciu softvéru.
7xx	Chyba prevodovky	Dodržiavajte návod na používanie výrobcu prevodovky.
Žiadne zobrazenie	Interná chyba palubného počítača	Znova spustite váš eBike systém vypnutím a opätovným zapnutím.

Energetické napájanie externých zariadení cez USB pripojenie

Prostredníctvom prípojky USB môžete pripájať na prijímač väčšinu prístrojov, ktoré sa dajú napájať prípadne aj nabíjať konektorom USB.

Predpokladom nabíjania je, že do eBike je vložený palubný počítač a dostatočne nabitý akumulátor.

Odoberte ochranný kryt **8** USB vstupu na palubnom počítači. Spojte USB vstup externého zariadenia pomocou nabíjacieho USB kábla Micro A/Micro B (zakúpiť možno u predajcu Bosch eBike) s USB zdierkou **7** na palubnom počítači.

Po odpojení spotrebiča sa musí USB vstup znovu starostlivo uzavrieť ochranným krytom **8**.

► **USB spojenie nepredstavuje vodotesné konektorové spojenie. Pri jazde v daždi sa nesmie pripájať externé zariadenie a USB vstup musí byť kompletne uzavretý ochranným krytom **8**.**

Údržba a servis

Údržba a čistenie

Žiadne komponenty vrátane pohonnej jednotky sa nesmú ponoriť do vody alebo čistiť vysokotlakovým čističom.

Na čistenie vášho palubného počítača použite mäkkú, len vodou navlhčenú utierku. Nepoužívajte čistiace prostriedky.

Zabezpečte vašmu systému eBike technickú kontrolu minimálne raz ročne (o. i. mechaniku, aktuálnosť systémového softvéru).

Výrobca alebo predajca bicyklov môže za základ termínu servisu používať jazdný výkon a/alebo časový úsek. V takomto prípade vám palubný počítač po každom zapnutí oznámi termín servisu textovou správou **d** „ Service“, ktorá sa zobrazí na 4 s.

Na účely servisu a opráv eBike sa obráťte na autorizovaného predajcu bicyklov.

Servisné stredisko a poradenstvo pri používaní

Ak máte akékoľvek otázky ohľadom systému eBike a jeho komponentov, obráťte sa na autorizovaného predajcu bicyklov.

Kontaktné údaje autorizovaných predajcov bicyklov nájdete na internetovej stránke www.bosch-ebike.com

Transport

► **Keď svoj eBike veziete mimo vášho auta, napr. na nosiči batožiny, odoberte palubný počítač a akumulátor systému eBike, aby ste zabránili poškodeniam.** (Palubné počítače, ktoré nemožno nasadiť do držáka, nie je možné z bicykla odobrať. V takom prípade môže palubný počítač zostať na bicykli.)

Akumulátory podliehajú nariadeniam o nebezpečných nákladoch. Nepoškodené akumulátory môžu súkromní užívatelia prepravovať bez akýchkoľvek ďalších povinností.

Pri preprave priemyselnými používateľmi alebo pri preprave treťou osobou (napr. letecká doprava alebo špedícia) sa musia dodržiavať špecifické požiadavky na obal a označenie (napr. predpisy ADR). V prípade potreby môže byť pri príprave zásielky prizvaný odborník na nebezpečné náklady.

V prípade otázok ohľadom akumulátorov sa obráťte na autorizovaného predajcu bicyklov. U predajcu si môžete tiež objednať vhodný prepravný obal.

Likvidácia



Pohonná jednotka, palubný počítač vrát. ovládacej jednotky, akumulátor, snímač rýchlosti, príslušenstvo a obaly by sa mali odovzdať na ekologickú recykliáciu.

Nikdy neodhadzujte eBike a jeho komponenty do komunálneho odpadu!

Len pre krajiny EÚ:



Podľa Európskej smernice 2012/19/EÚ sa musia nepoužiteľné ručné elektrické spotrebiče a podľa európskej smernice 2006/66/ES sa musia poškodené alebo opotrebované akumulátory/batérie zbierať separovane a treba ich dávať na recykliáciu zodpovedajúcu ochrane životného prostredia.

Akumulátor integrovaný v palubnom počítači sa smie vyberať len na účely likvidácie. Otvorením plášta telesa sa môže palubný počítač zničiť.

Odovzdajte, prosím, už nepoužiteľné akumulátory a palubný počítač u autorizovaného predajcu bicyklov.

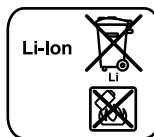

Li-Ion:

Dodržiujte, prosím, inštrukcie v odseku „Transport“, strana Slovensky – 8.

Zmeny vyhradené.

Biztonsági előírások



Olvassa el valamennyi biztonsági előírást és utasítást. A biztonsági előírások és utasítások betartásának elmulasztása áramütéshez, tűzhöz és/vagy súlyos sérülésekhez vezethet.

Őrizze meg a jövőbeli használatra is valamennyi biztonsági előírást és utasítást.

Az ebben az Üzemeltetési útmutatóban használt „akkumulátor” fogalom a méretétől függetlenül mind a standard-akkumulátorokra (a kerékpár vázára felszerelt tartóra rögzített akkumulátorok), mind a csomagtartó-akkumulátorokra (a csomagtartóba szerelt tartóra rögzített akkumulátorok) vonatkozik.

▶ **A fedélzeti számítógépet ne használja markolatként.** Ha az eBike-ot a fedélzeti számítógéppel fogva emeli meg, a fedélzeti számítógépet visszafordíthatatlanul károsíthatja.

▶ **Ne hagyja, hogy a fedélzeti számítógép kijelzése elvonja a figyelmét.** Ha nem kizárólag a közlekedésre összpontosítja a figyelmét, megnöveli a baleseti kockázatot. Ha a támogatási szint megváltoztatásán kívül valamilyen más adatokat akar bevinni a fedélzeti számítógépbe, álljon meg és így adja be a megfelelő adatokat.

▶ **Olvassa el és vegye figyelembe az eBike rendszer összes üzemeltetési útmutatójában található biztonsági előírásokat és utasításokat.**

A termék és alkalmazási lehetőségeinek leírása

Rendeltetésszerű használat

Az Intuvia fedélzeti computer a Bosch eBike rendszer vezérlésére és a menetek adatok megjelenítésére szolgál.

Az ábrázolásra kerülő komponensek

Az ábrázolt alkatrészek számozása az útmutató elején található, ábrákat tartalmazó oldalakon található ábrákra vonatkozik.

A jelen üzemeltetési útmutató egyes ábrái az eBike felszereltségétől függően a tényleges adottságoktól csekély mértékben eltérhetnek.

- 1 „i” kijelző funkció gomb
- 2 Kerékpárlámpa gomb
- 3 Fedélzeti számítógép
- 4 Fedélzeti számítógép tartó
- 5 Fedélzeti számítógép be-/kikapcsoló gomb
- 6 „RESET” visszaállító gomb
- 7 USB-csatlakozóhéüvely
- 8 Az USB-csatlakozó védősapkája
- 9 Kezelőegység

- 10 „i” kijelző funkció gomb a kezelőegységen
- 11 „-” támogatás csökkentés / lefelé lapozás gomb
- 12 „+” támogatás növelése / felfelé lapozás gomb
- 13 „WALK” tolási segítség gomb
- 14 Fedélzeti számítógép reteszelés
- 15 Fedélzeti számítógép blokkoló csavar

USB-töltőkábel (Micro A – Micro B) *

* az ábrán nem látható, külön tartozékként kapható

Fedélzeti számítógép kijelző elemek

- a A hajtóegység támogatás kijelzése
- b A támogatási szint kijelzése
- c Világítás kijelzése
- d Szőveges kijelzés
- e Érték kijelzés
- f Sebességmérő kijelző
- g Váltási javaslat: magasabb fokozat
- h Váltási javaslat: alacsonyabb fokozat
- i Akkumulátor feltöltési szintjelző display

Műszaki adatok

Fedélzeti számítógép	Intuvia
Cikkszám	1 270 020 906/909
USB-csatlakozó töltőárama, max.	mA 500
USB-csatlakozó töltőfeszültsége	V 5
USB-töltőkábel ¹⁾	1 270 016 360
Üzemi hőmérséklet	°C -5 ... +40
Tárolási hőmérséklet	°C -10 ... +50
Töltési hőmérséklet	°C 0 ... +40
Lítium-ion akku, belső	V 3,7 mAó 240
Védelmi osztály ²⁾	IP 54 (por és fröccsenő víz ellen védett kivétel)
Súly, kb.	kg 0,15

1) a standard szállítási terjedelemben nem része

2) zárt USB-fedéllel

A Bosch eBike-rendszer FreeRTOS-t használ (lásd www.freertos.org)

Összeszerelés

Az akkumulátor behelyezése és kivétele

Az eBike-akkumulátornak az eBike-ba való behelyezését és a kivételét illetően olvassa el és tartsa be az akkumulátor Üzemeltetési útmutatójában leírtakat.

A fedélzeti számítógép behelyezése és kivétele (lásd az „A” ábrát)

A 3 fedélzeti számítógép behelyezéséhez tolja azt be előlről a 4 tartóba.

A 3 fedélzeti számítógép kivételéhez nyomja meg a 14 reteszelt és tolja ki a számítógépet előrefelé a 4 tartóból.

► Ha az eBike-ot leállítja, vegye ki belőle a fedélzeti számítógépet.

A fedélzeti számítógépet a tartóban a kivétel ellen biztosítani lehet. Ehhez szerelje le a 4 tartót a kormányról. Tegye be a fedélzeti számítógépet a tartóba. Csavarozza be alulról a 15 blokkoló csavart (M3-as menet, 8 mm hosszú) a tartóban erre a célra kialakított menetbe. Szerelje fel a tartót ismét a kormányra.

Üzemeltetés

Üzembevétele

Előfeltételek

Az eBike rendszert csak a következő feltételek teljesülése esetén lehet aktiválni:

- Elegendő mértékben feltöltött akkumulátor van behelyezve (lásd az akkumulátor üzemeltetési útmutatóját).
- A fedélzeti computer helyesen van behelyezve a tartóba (lásd „A fedélzeti számítógép behelyezése és kivétele”, Magyar – 2. oldal).
- A sebességérzékelő helyesen van csatlakoztatva (lásd a meghajtóegység üzemeltetési útmutatóját).

Az eBike-rendszer be- és kikapcsolása

Az eBike-rendszer bekapcsolásához a következő lehetőségek állnak rendelkezésre:

- Ha a fedélzeti számítógép a tartóba való behelyezéskor már be van kapcsolva, az eBike-rendszer automatikusan bekapcsolásra kerül.
- Behelyezett fedélzeti számítógép és behelyezett eBike-akkumulátor mellett nyomja meg egyszer röviden a fedélzeti számítógép 5 be-/kikapcsoló gombját.
- Behelyezett fedélzeti számítógép mellett nyomja meg az eBike-akkumulátor be-/kikapcsoló gombját (lásd az akkumulátor Üzemeltetési útmutatóját).

A hajtómű aktiválódik, mielőtt Ön rá lép a pedálra (kivéve a tolási segítség funkció esetén, illetve „OFF” támogatási szintnél). A motorteljesítmény a fedélzeti computeren beállított támogatási szintnek megfelelően kerül meghatározásra. Mielőtt a rendszer aktiválásra kerül, rövid időre megjelenik a kijelzőn a(z) „Active Line/Performance Line” kijelzés.

Mielőtt normális üzemben abbahagyja a pedál hajtását, vagy mielőtt eléri a 25/45 km/ó sebességet, az eBike-hajtómű által nyújtott támogatás kikapcsolásra kerül. A hajtómű ismét automatikusan aktiválásra kerül, mielőtt Ön ismét rá lép a pedálra és a sebesség 25/45 km/ó alatt van.

Az eBike-rendszer kikapcsolásához a következő lehetőségek állnak rendelkezésre:

- Nyomja meg a fedélzeti számítógép 5 be-/kikapcsoló gombját.
- Kapcsolja ki a az akku be-/kikapcsoló gombjával az eBike-akkumulátort (lásd az akkumulátor Üzemeltetési útmutatóját).
- Vegye ki a fedélzeti számítógépet a tartóból.

Ha az eBike kb. 10 percig nem mozog és a fedélzeti számítógépen egy gombot sem nyomnak le, akkor az eBike rendszer energiatakarékossági okokból automatikusan kikapcsol.

eShift (opcionális)

eShift alatt az eBike rendszerhez csatlakoztatott automatikus váltórendszert értjük. A kerékpáros maximális támogatása érdekében az „eShift” funkcióhoz hozzá van igazítva a funkciók kijelzője és az alapbeállítások menü.

eShift és NuVinci H|Sync

Az előre definiált kívánt tekerési frekvencián automatikusan beállításra kerül az adott sebességhez optimális fokozat. Manuális módban több fokozat között lehet választani.

„ NuVinci Cadence” (NuVinci pedálfordulatszám) üzemmódban a kezelőegység „-” és „+” gombjaival tudja a kívánt fordulatszámot növelni és csökkenteni. A „-” vagy „+” gombokat lenyomva tartva a pedálfordulatszám öt egységnyi lépésközön változik. A kívánt fordulatszám megjelenik a kijelzőn.

„ NuVinci Gear” (NuVinci fokozat) üzemmódban a kezelőegység „-” és „+” gombjaival meghatározott áttétekbe tud fel és le váltani. Az aktuálisan alkalmazott áttét (fokozat) megjelenik a kijelzőn.

eShift SRAM DD3 Pulse váltóval

Az SRAM DD3 Pulse agyváltó sebességfüggően dolgozik. Ennek során az agyváltó három fokozatának egyike a láncváltón beállított fokozattól függetlenül, automatikusan kiválasztódik „ Gear: Auto” (Automatikus fokozatválasztás).

A kijelzőn az agyváltó minden fokozatváltásánál rövid időre megjelenik a beállított fokozat.

Ha az eBike-ot 10 km/h-nál nagyobb sebességről fékezik le, akkor a rendszer automatikusan visszaváltható egy beállított „Start gear” (Indító fokozat). A „Start gear” (Indító fokozat) az alapbeállítások menüben állítható be (lásd „Az alapbeállítások kijelzése/beállítása”, Magyar – 5. oldal).

A „ Gear (Fokozat)” üzemmódban a kezelőegység „-” és „+” gombjaival lehet több előre meghatározott áttét között fel- és leváltani. A mindenkor beállított áttét (fokozat) a kijelzőn is megjelenik.

A rendszer a „ Gear” (Fokozat) manuális módban is automatikusan visszaváltható egy beállított „Start gear” (Indító fokozat).

Mivel a meghajtóegység felismeri a fokozatot és emiatt rövid időre mérsékli a motor támogatását, így terhelés alatt vagy hegynek felfelé is bármikor lehet váltani.

eShift Shimano Di2 váltóval

Shimano eShift esetén a fokozat váltása a Shimano vezérlőkarral történik.

A kijelzőn az agyváltó minden fokozatváltásánál rövid időre megjelenik a beváltott fokozat.

Mivel a meghajtóegység felismeri a fokozatot és emiatt rövid időre mérsékli a motor támogatását, így terhelés alatt vagy hegynék felfelé is bármikor lehet váltani.

Ha az eBike-ot 10 km/h-nál nagyobb sebességről fékezik le, akkor a rendszer automatikusan visszaváltható egy beállított „Start gear” (Indító fokozat). A „Start gear” (Indító fokozat) az alapbeállítások menüben állítható be (lásd „Az alapbeállítások kijelzése/beállítása”, Magyar – 5. oldalon).

A fedélzeti számítógép kijelzései és beállításai

A fedélzeti számítógép energiaellátása

Ha a fedélzeti számítógép be van helyezve a 4. tartóba és az eBike-ba egy kielégítő mértékben feltöltött eBike-akkumulátor van behelyezve és az eBike-rendszer be van kapcsolva, a fedélzeti számítógépet az eBike-akkumulátor látja el energiával.

Ha a fedélzeti számítógépet kiveszik a 4. tartójából, az energiaellátást egy belső akkumulátor veszi át. Ha a belső akkumulátor a fedélzeti számítógép bekapcsolásakor gyenge, 3 másodpercre megjelenik a „Attach to bike” (Kerékpárhoz csatlakoztatás) kijelzés a d kijelzőn. Ezután a fedélzeti számítógép ismét kikapcsolásra kerül.

A belső akkumulátor feltöltéséhez tegye be a fedélzeti számítógépet ismét a 4. tartóba (ha be van helyezve egy akkumulátor az eBike-ba). Kapcsolja be az akku be-/kikapcsoló gombjával az eBike-akkumulátorát (lásd az akkumulátor Üzemeltetési útmutatóját).

A fedélzeti számítógépet az USB-csatlakozón keresztül is fel lehet tölteni. Nyissa ki ehhez a 8 védősapkát. Kapcsolja össze a fedélzeti számítógép 7 USB-csatlakozóját egy megfelelő USB-kábelen át egy a kereskedelemben kapható USB-töltőkészülékkel (nem része a standard szállítmánynak) vagy egy számítógép USB-csatlakozójával (5 V töltőfeszültség; max. 500 mA töltőáram). A fedélzeti számítógép d szöveges kijelzőjén megjelenik az „USB connected” (USB-hez csatlakoztatva) kijelzés.

A fedélzeti számítógép be- és kikapcsolása

A fedélzeti számítógép bekapcsolásához nyomja meg röviden az 5 be-/kikapcsoló gombot. A fedélzeti számítógépet akkor is be lehet kapcsolni (kielégítő mértékben feltöltött belső akkumulátor esetén), ha nincs behelyezve a tartóba.

A fedélzeti számítógép kikapcsolásához nyomja meg az 5 be-/kikapcsoló gombot.

Ha a fedélzeti számítógép nincs behelyezve a tartóba, akkor ha 1 percig nem nyomnak meg egy gombot sem, akkor energiatakarékossági megfontolásból automatikusan kikapcsolódik.

► Ha az eBike kerékpárt több hétig nem használja, akkor a fedélzeti számítógépet vegye le a tartójáról. A fedél-

zeti számítógépet száraz környezetben, szobahőmérsékleten tárolja. Rendszeresen töltsse fel a fedélzeti számítógép akkumulátorát.

Akkumulátor feltöltési szintjelző display

Az i akkumulátor feltöltési szintjelző display az eBike akkumulátor töltési szintjét jelzi, nem a fedélzeti számítógépe belső akkumulátorját. Az eBike-akkumulátor töltési szintjét a magán az eBike-akkumulátoron található LED-ekről is lehet olvasni.

Az i kijelzőn az akkumulátor jelében minden egyes sáv körül-belül a kapacitás 20 %-ának felel meg:

 Az eBike-akkumulátor teljesen fel van töltve.

 Az eBike-akkumulátort utána kell tölteni.

A feltöltési szintjelző display LED-jei az akkumulátoron kiáznak. A hajtómű támogatásához szükséges kapacitás elfogyott és a támogatás most finom átmenettel lekapcsolásra kerül. A megmaradt kapacitást a rendszer most a lámpák és a fedélzeti számítógép rendelkezésre bocsátja, a kijelző villog.

Az eBike-akkumulátor kapacitása a kerékpárlámpák fényének fenntartására még körülbelül 2 óra elég. További felhasználók (például automata váltómű, külső berendezések feltöltése az USB-csatlakozón keresztül) itt nem kerülnek figyelembevételre.

Ha a fedélzeti számítógépet kiveszik a 4. tartóból, a legutóljára kijelzett akkumulátor töltési szint marad tárolva.

Ha az eBike két akkumulátorral üzemel, akkor az akku töltési szint kijelzője i mindkét akku töltöttségi szintjét jelzi.

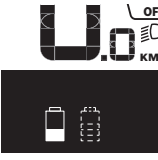
 Ha az eBike-ba két akku van behelyezve, és mindkettőt a kerékpáron tölti, akkor a kijelzőn mindkét akku töltésének előrehaladása megjelenik (az ábrán éppen a bal oldali akku töltése folyik). Az akku villogó jelzéséről megismerheti, melyik akku töltése folyik éppen.

A támogatási szint beállítása

A 9 kezelőegységen be lehet állítani, hogy az eBike-hajtómű mennyire támogassa Önt a pedálozás során. A támogatási szintet bármikor, menet közben is, meg lehet változtatni.

Megjegyzés: Egyedi kivételknél az is előfordul, hogy a támogatási szint előre be van állítva, és nem lehet megváltoztatni. Az is lehetséges, hogy az itt megadottnál kevesebb támogatási szint áll rendelkezésre.

Legfeljebb a következő támogatási szintek állnak rendelkezésre:

- „OFF”: a motortámogatás ki van kapcsolva, az eBike-ot egy szokványos kerékpárhoz hasonlóan csak pedálozással lehet mozgatni. A tolássegítő ebben a támogatási fokozatban nem kapcsolható be.
- „ECO”: maximális hatásfokú effektív támogatás a maximális hatótávolsághoz
- „TOUR”: egyenletes támogatás, hosszabb túrákhoz

- **„SPORT”**: erőteljes támogatás, sportos hajtáshoz hegyes-völgyes útvonalakon és a városi közlekedésben
- **„TURBO”**: maximális támogatás magas lépésfrekvenciáig, sportos hajtáshoz

A támogatási szint **növeléséhez** nyomja meg annyiszor a „+” **12** gombot a kezelőegységen, amíg a kívánt támogatási szintet **a** kijelzőn megjelenik. A támogatási szint **csökkentéséhez** a „-” **11** gombot kell megnyomni.

A lehívott motorteljesítmény az **a** kijelzőn jelenik meg. A maximális motorteljesítmény a kiválasztott támogatási szinttől függ. Ha a fedélzeti számítógépet kiveszik a **4** tartóból, a legutoljára kijelzett támogatási szint tárolva marad, a motorteljesítmény **a** kijelzése üressé válik.

Az eBike-rendszer és a váltók kapcsolata

Az eBike-hajtóművel a sebességváltókat ugyanúgy kell használni, mint egy szokványos kerékpárnál (ügyeljen ekkor az eBike-ja Üzemeltetési útmutatójára).

A sebességváltó típusától függetlenül célszerű a sebességváltásnál rövid időre abbahagyni a pedálozást. Ez megkönnyíti a váltást és a hajtóművel kapcsolódó egységek elhasználódását is csökkenti.

A helyes fokozat kiválasztásával azonos erőfeszítés mellett megnövelheti a sebességet és a hatótávolságot.

Ezért járja végre a váltási javaslatokat, amelyek a **g** és **h** kijelzésekkel a kijelzőn megjelennek. Ha a **g** kijelzés jelenik meg, kapcsoljon alacsonyabb lépésfrekvencia mellett egy magasabb fokozatra. Ha a **h** kijelzés jelenik meg, kapcsoljon magasabb lépésfrekvencia mellett egy alacsonyabb fokozatra.

A kerékpárlámpák be- és kikapcsolása

Annál a kivételnél, amelynél a kerékpár lámpáinak az eBike-rendszer az áramforrása, a fedélzeti számítógépen elhelyezett **2** gombbal az első és a hátsó világítást egyidejűleg be- és egyidejűleg ki lehet kapcsolni.

A világítás bekapcsolásakor a szöveges kijelzőn kb. 1 másodpercre megjelenik a **„Lights on” (Világítás be)** és a kikapcsoláskor a **„Lights off” (Világítás ki)** a **d** szöveges kijelzőn.

A lámpák bekapcsolt voltát a **c** világítási szimbólum jelzi.

A kerékpárlámpák be- és kikapcsolása nincs befolyással a kijelzők háttérvilágítására.

Tolási segítség ki-/bekapcsolása

A tolási segítség funkció megkönnyítheti a kerékpár tolását. A sebesség ennél a funkciónál a bekapcsolt fokozattól függ és maximum 6 km/h lehet. A tolási segítség funkció használatakor minél alacsonyabb a kiválasztott fokozat, annál kisebb a sebesség (teljes teljesítmény mellett).

► **A tolási segítség funkciót csak az eBike tolása esetén szabad használni.** Ha az eBike kerekei a tolási segítség funkció használata során nem érintkeznek a talajjal, sérülésveszély áll fenn.

A tolási segítség **aktiválásához** nyomja meg röviden a fedélzeti computeren a **„WALK”** gombot. Aktiválás után 3 másodpercen belül nyomja meg a „+” gombot, és tartsa le nyomva. Az eBike hajtóműve bekapcsolásra kerül.

Megjegyzés: A tolássegítő az **„OFF”** támogatási fokozatban nem kapcsolható be.

A tolási segítség **kikapcsolásra** kerül, ha a következő események egyike bekövetkezik:

- Engedje el a „+” **12** gombot,
- ha az eBike kerekei leblokkolnak (például fékezés miatt, vagy ha nekiment egy akadálynak),
- ha a sebesség túllépi a 6 km/órát.

Megjegyzés: Bizonyos rendszereknél a tolási segítség a **„WALK”** gomb megnyomásával közvetlenül indítható.

A fedélzeti számítógép kijelzései és beállításai

Sebesség- és távolságkijelzések

A **sebességmérő kijelzője f** mindig az aktuális sebességet jelzi.

A **funkciós kijelzőn** (a **d** szöveges kijelző és az **e** érték kijelző kombinációja) a következő funkciók állnak rendelkezésre:

- **„Clock” (Óra)**: Pillanatnyi időpont
- **„Max. speed” (Max. sebesség)**: Az utolsó visszaállítás óta elért legnagyobb sebesség
- **„Avg. speed” (Átl. sebesség)**: Az utolsó visszaállítás óta elért átlagsebesség
- **„Trip time” (Utazás időtartama)**: Az utolsó visszaállítás óta megtett menetidő
- **„Range” (Tartomány)**: A meglévő akkumulátortöltéssel elérhetően megtehető út (hatótávolság, az eddigiekkel azonos feltételek, tehát például támogatási szint, útprofil stb. mellett)
- **„Odometer” (Kilométeróra)**: Az eBike-kal eddig megtett út hossza (nem állítható vissza)
- **„NuVinci Cadence/Gear” (NuVinci pedálfordulatszám/fokozat)**: ez a menüpont csak NuVinci H|Sync automata meghajtás esetén jelenik meg.

Az „i” gombot 1 másodpercnél hosszabban nyomva tartva az információs menü minden menüpontjából előhívhatja a NuVinci menüpontot.

A **„NuVinci Cadence” (NuVinci pedálfordulatszám)**

módból a **„NuVinci Gear” (NuVinci fokozat)** üzemmódba váltáshoz nyomja meg 1 másodperc hosszan az „i” gombot.

A **„NuVinci Gear” (NuVinci fokozat)** módból a **„NuVinci Cadence” (NuVinci pedálfordulatszám)** módba való váltáshoz elég az „i” gombot röviden megnyomni.

Az alapértelmezett beállítás a **„NuVinci Cadence” (NuVinci pedálfordulatszám)**.

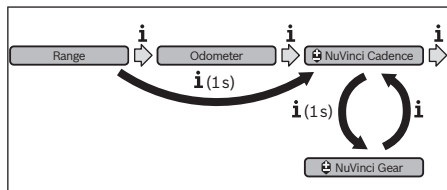

- **„Gear” (Fokozat):** ez a menüpont csak **Shimano Di2** gyártó esetén jelenik meg. A kijelzőn az aktuálisan használt váltófokozat jelenik meg. A kijelzőn minden váltásnál rövid időre megjelenik az a fokozat, amelyre átváltott.
- **„Gear: Auto” (Automatikus fokozatválasztás):** ez a menüpont csak **SRAM**-automata hajtás esetén jelenik meg.

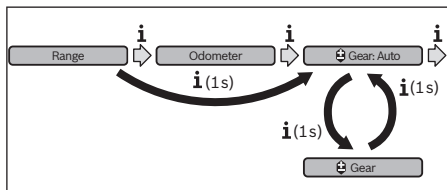

Az „i” gombot 1 másodpercnél hosszabb ideig nyomva tartva tud az **„Gear: Auto” (Automatikus fokozatválasztás)** automata mód és a **„Gear” (Fokozat)** manuális mód között oda-vissza váltani.

Ha manuális módban az első fokozatban van, akkor a „-” 11 gomb megnyomásával is átválthat az **„Gear: Auto” (Automatikus fokozatválasztás)** módba. A „-” 11 gomb ismételt megnyomásával visszaválthat a manuális módba. Manuális módba a „+” 12 gomb megnyomásával is átválthat.

- **„Trip distance” (Utazás távolsága):** Az utolsó visszaállítás óta megtett út

A **kijelzési funkcióra való átváltáshoz** nyomja meg a fedélzeti számítógépen az „i” 1 gombot vagy a kezelőegységen az „i” 10 gombot, hogy a kívánt funkció kerüljön kijelzésre.

A **„Trip distance” (Utazás távolsága)**, a **„Trip time” (Utazás időtartama)** és az **„Avg. speed” (Átl. sebesség)** visszaállításához váltson át ezen funkciók közül az egyikre, majd tartsa addig benyomva a **„RESET” 6**-gombot, hogy a kívánt funkció kerüljön kijelzésre. Ekkor mindkét másik funkció is visszaállításra kerül.

A **„Max. speed” (Max. sebesség)** visszaállításához váltson át erre a funkcióra, majd tartsa addig benyomva a **„RESET” 6** gombot, amíg a kijelzés visszaáll nullára.

A **„Range” (Tartomány) visszaállításához** váltson át erre a funkcióra, majd tartsa addig benyomva a **„RESET” 6** gombot, amíg a kijelzés visszaáll a gyárban beállított értékre.

Ha a fedélzeti számítógépet kivesszük a 4 tartóából, minden érték tárolva van és azokat a displayen továbbra is meg lehet jeleníteni.

Az alapbeállítások kijelzése/beállítása

Az alapbeállítások kijelzése és módosítása attól függetlenül lehetséges, hogy a fedélzeti számítógép be van-e helyezve a 4 tartóba, vagy sem. Bizonyos beállítások csak behelyezett fedélzeti számítógép mellett láthatók, illetve módosíthatók. Az eBike felszereltségétől függően egyes menüpontok hiányozhatnak.

Az Alapbeállítások menü felhívásához tartsa egyidejűleg addig benyomva a **„RESET” 6** gombot és az „i” 1 gombot, amíg a **d** szöveges kijelzőben megjelenik a **„Configuration” (Beállítások)** üzenet.

Az **egyes alapbeállítások közötti átváltáshoz** nyomja meg annyiszor a fedélzeti számítógépen az „i” 1 gombot, hogy megjelenjen a kívánt alapbeállítás. Ha a fedélzeti számítógép be van helyezve a 4 tartóba, akkor ehhez a kezelőegység „i” 10 gombját is használhatja.

Az **alapbeállítások megváltoztatása:** ha egy értéket csökkenteni akar, illetve lefelé akar lapozni, nyomja meg az **5** be/kikapcsolót a „-” kijelzés mellett, ha pedig meg akarja növelni az adott értéket, vagy felfelé akar lapozni, nyomja meg a **2** Világítás gombot a „+” kijelzés mellett.

Ha a fedélzeti számítógép be van helyezve a 4 tartóba, akkor a változtatáshoz a kezelőegységen található **„-” 11**, illetve **„+” 12** gombot is használhatja.

Ha ki akar lépni ebből a funkcióból és menteni akarja a megváltoztatott beállítást, nyomja be 3 másodpercre a **„RESET” 6** gombot.

A következő alapbeállítások között lehet választani:

- **„- Clock +” (óra):** Itt beállíthatja a pillanatnyi időpontot. A beállító gombok hosszabb megnyomása felgyorsítja az időpont változását.
- **„- Wheel circum. +” (kerék ker.):** Itt a gyártó által előre beállított értéket legfeljebb $\pm 5\%$ -kal megváltoztathatja. Ez a menüpont csak akkor kerül kijelzésre, ha a fedélzeti számítógép be van helyezve a tartóba.
- **„- English+” (angol):** a szöveges kijelzés nyelvét meg lehet változtatni. Német, angol, francia, spanyol, olasz, portugál, svéd, holland és dán nyelv között lehet választani.
- **„- Unit km/mi +” (egység km/mérf.):** Itt a sebesség és a távolságok km-ben vagy mérföldben történő kijelzése között lehet választani.
- **„- Time format +” (időformátum):** Az időpontot a 12-órás vagy 24-órás formátumban lehet kijelezni.
- **„- Shift recom. on/off +” (váltási javaslat be/ki):** A váltási javaslatok kijelzését be vagy ki lehet kapcsolni.
- **„Power-on hours” (Bekapcsolt órák száma):** Az eBike-kal megtett összes idő (nem változtatható meg)
- **„Gear calibration” (Fokozatkalibrálás) (csak NuVinci H|Sync esetén):** itt tudja a fokozatmentes meghajtás kalibrálását elvégezni. A kalibrálást a „kerékpárlámpa” gomb megnyomásával erősítse meg. Ezután kövesse az utasításokat. Probléma esetén kerékpározás közben is szükség lehet a fokozat kalibrálására. Ekkor is a „kerékpárlámpa” gomb megnyomásával erősítse meg a kalibrálást, majd kövesse a kijelzőn megjelenő utasításokat. Ez a menüpont csak akkor kerül kijelzésre, ha a fedélzeti számítógép be van helyezve a tartóba.
- **„- Start gear +” (Indító fokozat):** Itt határozható meg az indulási fokozat. „-” állásban az automatikus visszaváltás funkció ki van kapcsolva. Ez a menüpont csak Sram DD3 Pulse és Shimano Di2 rendszer esetén jelenik meg. Ez a menüpont csak akkor kerül kijelzésre, ha a fedélzeti számítógép be van helyezve a tartóba.

- **„Gear adjustment” (Fokozat beállítása)**: Ezzel a menüponttal végezhető el a Shimano Di2 finombeállítása. Az előírt beállítási tartományt a váltó gyártójának üzemeltetési útmutatójából tudhatja meg. A finombeállítást végezze el, ha szokatlan zajt érzékel a váltóból. Ezzel megakadályozhatja a váltó idő előtti kopását és a váltási viselkedés esetleges hátrányos befolyásolását, ami kedvezőtlen esetben akár bukáshoz is vezethet. Ez a menüpont csak a Shimano Di2 esetén jelenik meg. Ez a menüpont csak akkor kerül kijelzésre, ha a fedélzeti számítógép be van helyezve a tartóba.
- **„Displ. vx.x.x.x”**: Ez a kijelző szoftver változata.
- **„DU vx.x.x.x”**: Ez a hajtóegység szoftver változata. Ez a menüpont csak akkor kerül kijelzésre, ha a fedélzeti számítógép be van helyezve a tartóba.
- **„DU # xxxxxxxx”**: a meghajtó egység sorozatszáma. Ez a menüpont csak akkor kerül kijelzésre, ha a fedélzeti számítógép be van helyezve a tartóba.
- **„🔧 Service MM/YYYY”**: Ez a menüpont akkor jelenik meg, ha a kerékpár gyártója a kötelező szerviz időpontját előírta.
- **„🔧 Serv. xx km/mi”**: Ez a menüpont akkor jelenik meg, ha a kerékpár gyártója a szerviz időpontját egy meghatározott futásteljesítmény elérése esetén előírta.
- **„Bat. vx.x.x.x”**: Ez az akkumulátor szoftver változata. Ez a menüpont csak akkor kerül kijelzésre, ha a fedélzeti számítógép be van helyezve a tartóba.
- **„1. Bat. vx.x.x.x”**: 2 akku használata esetén ez az egyik akku szoftververziója. Ez a menüpont csak akkor kerül kijelzésre, ha a fedélzeti számítógép be van helyezve a tartóba.
- **„2. Bat. vx.x.x.x”**: 2 akku használata esetén ez a másik akku szoftververziója. Ez a menüpont csak akkor kerül kijelzésre, ha a fedélzeti számítógép be van helyezve a tartóba.
- **„Gear vx.x.x.x”**: ez az automatá meghajtás szoftverváltozata. Ez a menüpont csak akkor kerül kijelzésre, ha a fedélzeti számítógép be van helyezve a tartóba. Ez a menüpont csak automata meghajtás esetén jelenik meg.

Hibakód kijelzés

Az eBike-rendszer komponensei folyamatosan automatikusan felülvizsgálatra kerülnek. Egy hiba érzékelése esetén a **d** szöveges kijelzőn megjelenik a megfelelő hibakód.

Nyomjon meg egy tetszőleges gombot a **3** fedélzeti számítógépen vagy a **9** kezelőegységen, hogy visszatérjen a standard kijelzéshez.

A hiba fajtájától függően a hajtómű szükség esetén automatikusan lekapcsolásra kerül. A kerékpárral a hajtómű segítségével azonban mindig tovább lehet haladni. A további utazások előtt az eBike-ot ellenőrizni kell.

▶ Minden javítással kizárólag egy erre feljogosított kerékpár-kereskedőt bízjon meg.

Kód	A hiba oka	Elhárítás módja
410	A fedélzeti számítógép egy vagy több gombja leblokkolt.	Ellenőrizze, hogy gombok be vannak-e ékelődve, ez például a szennyeződés következményeként léphet fel. Szükség esetén tisztítsa meg a gombokat.
414	Összeköttetési probléma a kezelőegységgel	Ellenőriztesse a csatlakozásokat és összeköttetéseket
418	A kezelőegység egy vagy több gombja leblokkolt.	Ellenőrizze, hogy gombok be vannak-e ékelődve, ez például a szennyeződés következményeként léphet fel. Szükség esetén tisztítsa meg a gombokat.
419	Konfigurációs hiba	Indítsa újra a rendszert. Ha a probléma továbbra is fennáll, lépjen kapcsolatba a Bosch eBike-kereskedőjével.
422	Összeköttetési probléma a hajtóegységgel	Ellenőriztesse a csatlakozásokat és összeköttetéseket
423	Összeköttetési probléma az eBike-akkumulátorral	Ellenőriztesse a csatlakozásokat és összeköttetéseket
424	Kommunikációs hiba a komponensek között	Ellenőriztesse a csatlakozásokat és összeköttetéseket
426	Belső időtűllépési hiba	Indítsa újra a rendszert. Ha a probléma továbbra is fennáll, lépjen kapcsolatba a Bosch eBike-kereskedőjével. Ilyen hiba felléptekor az alapbeállítások menüben nem lehet a kerék kerületét megjeleníteni vagy beállítani.
430	A fedélzeti számítógép belső akkumulátora kimerült	Töltse fel a fedélzeti számítógépet (a tartóban vagy az USB-csatlakozón keresztül)
431	Szoftver változat hiba	Indítsa újra a rendszert. Ha a probléma továbbra is fennáll, lépjen kapcsolatba a Bosch eBike-kereskedőjével.

Kód	A hiba oka	Elhárítás módja
440	Belső hiba a hajtóegységben	Indítsa újra a rendszert. Ha a probléma továbbra is fennáll, lépjen kapcsolatba a Bosch eBike-kereskedőjével.
450	Belső szoftver-hiba	Indítsa újra a rendszert. Ha a probléma továbbra is fennáll, lépjen kapcsolatba a Bosch eBike-kereskedőjével.
460	Hiba az USB-csatlakozónál	Húzza ki a kábelt a fedélzeti computer USB-csatlakozójából. Ha a probléma továbbra is fennáll, lépjen kapcsolatba a Bosch eBike-kereskedőjével.
490	A fedélzeti számítógép belső hibája	Ellenőriztesse a fedélzeti számítógépet
500	Belső hiba a hajtóegységben	Indítsa újra a rendszert. Ha a probléma továbbra is fennáll, lépjen kapcsolatba a Bosch eBike-kereskedőjével.
502	Hiba a kerékpárlámpákban	Ellenőrizze a lámpákat és a hozzátartozó vezetékeket. Indítsa újra a rendszert. Ha a probléma továbbra is fennáll, lépjen kapcsolatba a Bosch eBike-kereskedőjével.
503	Hiba a sebesség érzékelőben	Indítsa újra a rendszert. Ha a probléma továbbra is fennáll, lépjen kapcsolatba a Bosch eBike-kereskedőjével.
510	Belső érzékelő hiba	Indítsa újra a rendszert. Ha a probléma továbbra is fennáll, lépjen kapcsolatba a Bosch eBike-kereskedőjével.
511	Belső hiba a hajtóegységben	Indítsa újra a rendszert. Ha a probléma továbbra is fennáll, lépjen kapcsolatba a Bosch eBike-kereskedőjével.
530	Akkumulátor hiba	Kapcsolja ki az eBike-ot, vegye ki belőle, majd ismét tegye bele vissza az eBike-akkumulátort. Indítsa újra a rendszert. Ha a probléma továbbra is fennáll, lépjen kapcsolatba a Bosch eBike-kereskedőjével.
531	Konfigurációs hiba	Indítsa újra a rendszert. Ha a probléma továbbra is fennáll, lépjen kapcsolatba a Bosch eBike-kereskedőjével.
540	Hőmérséklethiba	Az eBike a megengedett hőmérséklet tartományon kívül van. Kapcsolja ki az eBike-rendszert, hogy a hajtóegység lehűljön, illetve felmelegedjen annyira, hogy belül legyen a megengedett hőmérséklet tartományon. Indítsa újra a rendszert. Ha a probléma továbbra is fennáll, lépjen kapcsolatba a Bosch eBike-kereskedőjével.
550	A rendszer egy nem megengedett fogyasztót ismert fel.	Távolítsa el a fogyasztót. Indítsa újra a rendszert. Ha a probléma továbbra is fennáll, lépjen kapcsolatba a Bosch eBike-kereskedőjével.
580	Szoftver változat hiba	Indítsa újra a rendszert. Ha a probléma továbbra is fennáll, lépjen kapcsolatba a Bosch eBike-kereskedőjével.
591	Hitelesítési hiba	Kapcsolja ki az eBike-rendszert. Vegye ki, majd tegye be ismét az akkumulátort. Indítsa újra a rendszert. Ha a probléma továbbra is fennáll, lépjen kapcsolatba a Bosch eBike-kereskedőjével.
592	Nem kompatibilis alkatrész	Szereljen fel kompatibilis kijelzőt. Ha a probléma továbbra is fennáll, lépjen kapcsolatba a Bosch eBike-kereskedőjével.
593	Konfigurációs hiba	Indítsa újra a rendszert. Ha a probléma továbbra is fennáll, lépjen kapcsolatba a Bosch eBike-kereskedőjével.
595, 596	Kommunikációs hiba	Ellenőrizze a meghajtás kábelezését, majd indítsa újra a rendszert. Ha a probléma továbbra is fennáll, lépjen kapcsolatba a Bosch eBike-kereskedőjével.
602	Belső akkumulátor-hiba a töltési folyamat közben	Válassza le a töltőkészüléket az akkumulátorról. Indítsa újra az eBike-rendszert. Tegye fel a töltőkészüléket az akkumulátorra. Ha a probléma továbbra is fennáll, lépjen kapcsolatba a Bosch eBike-kereskedőjével.
602	Belső akkumulátor-hiba	Indítsa újra a rendszert. Ha a probléma továbbra is fennáll, lépjen kapcsolatba a Bosch eBike-kereskedőjével.

Kód	A hiba oka	Elhárítás módja
603	Belső akkumulátor-hiba	Indítsa újra a rendszert. Ha a probléma továbbra is fennáll, lépjen kapcsolatba a Bosch eBike-kereskedőjével.
605	Akkumulátor hőmérséklet hiba	Az eBike a megengedett hőmérséklet tartományon kívül van. Kapcsolja ki az eBike-rendszert, hogy a hajtóegység lehűljön, illetve felmelegedjen annyira, hogy belül legyen a megengedett hőmérséklet tartományon. Indítsa újra a rendszert. Ha a probléma továbbra is fennáll, lépjen kapcsolatba a Bosch eBike-kereskedőjével.
605	Akkumulátor hőmérséklet hiba a töltési folyamat során	Válassza le a töltőkészüléket az akkumulátorról. Hagyja az akkumulátort lehűlni. Ha a probléma továbbra is fennáll, lépjen kapcsolatba a Bosch eBike-kereskedőjével.
606	Külső akkumulátor hiba	Ellenőrizze a vezetékeket. Indítsa újra a rendszert. Ha a probléma továbbra is fennáll, lépjen kapcsolatba a Bosch eBike-kereskedőjével.
610	Akkumulátor feszültség hiba	Indítsa újra a rendszert. Ha a probléma továbbra is fennáll, lépjen kapcsolatba a Bosch eBike-kereskedőjével.
620	Töltőkészülék hiba	Cserélje ki a töltőkészüléket. Lépjen kapcsolatba a Bosch eBike-kereskedőjével.
640	Belső akkumulátor-hiba	Indítsa újra a rendszert. Ha a probléma továbbra is fennáll, lépjen kapcsolatba a Bosch eBike-kereskedőjével.
655	Többszörös akkumulátor hiba	Kapcsolja ki az eBike-rendszert. Vegye ki, majd tegye be ismét az akkumulátort. Indítsa újra a rendszert. Ha a probléma továbbra is fennáll, lépjen kapcsolatba a Bosch eBike-kereskedőjével.
656	Szoftver változat hiba	Lépjen kapcsolatba a Bosch eBike-kereskedőjével, hogy az aktualizálja a szoftvert.
7xx	Meghajtáshiba	Tartsa be a váltó gyártója által mellékelte használati útmutatóban foglaltakat.
Nincs kijelzés	A fedélzeti számítógép belső hibája	Kapcsolja ki, majd kapcsolja ismét be és indítsa ezzel újra az eBike-rendszert.

Külső berendezések energiaellátása az USB-csatlakozón át

A legtöbb olyan berendezést, amelyet USB-n át is el lehet látni energiával (pl. különböző mobiltelefonok), az USB-csatlakozón keresztül is lehet üzemeltetni, illetve feltölteni.

A töltésnek előfeltétele, hogy a fedélzeti számítógép és egy ki-elégítő mértékben feltöltött akkumulátor be legyen helyezve az eBike-ba.

Nyissa ki a fedélzeti számítógépen az USB-csatlakozó **8** védősapkáját. Kapcsolja össze a külső készülék USB-csatlakozóját egy Micro A – Micro B USB-töltőkábelrel (kapható a Bosch eBike forgalmazójánál) át a fedélzeti számítógép **7** USB-csatlakozójával.

Az eszköz lecsatlakoztatása után az USB-aljzatot a **8** védőfedéllel gondosan újra le kell zárni.

► **Az USB-csatlakozás nem vízhatlan kapcsolódási mód. Esőben kerékpározva tilos külső eszközt csatlakoztatni, és az USB-aljzatot a 8 védőfedéllel teljesen le kell zárni.**

Karbantartás és szerviz

Karbantartás és tisztítás

A komponenseket, beleértve a hajtóegységet is, nem szabad vízbe meríteni vagy nagynyomású tisztítóval tisztítani.

A fedélzeti computer tisztításához használjon puha, vízzel benedvesített rongyot. Tisztítószert ne használjon.

eBike rendszerét legalább évente egyszer ellenőriztesse (pl. a mechanikát, a rendszerszoftver frissítését).

A kerékpár gyártója vagy kereskedője a szervizelési időszakot futásteljesítményhez és/vagy időszakhoz is kötheti. Ebben az esetben a fedélzeti computer minden bekapcsoláskor megjeleníti a szerviz esedékes időpontját a **d** „ Service” szöveges kijelzésben, 4 másodpercig.

Az eBike szervizeléséhez vagy javításához kérjük forduljon egy feljogosított kerékpár kereskedőhöz.

Vevőszolgálat és használati tanácsadás

Ha az eBike-rendszerrel és komponenseivel kapcsolatban kérdései vannak, forduljon egy feljogosított kerékpár kereskedőhöz.

A feljogosított kerékpár kereskedők kapcsolatfelvételi adatai a www.bosch-ebike.com honlapon található

Szállítás

► **Ha az eBike kerékpárt az autó külső részén (pl. tetőcsomagtartón) szállítja, vegye le a fedélzeti számítógépet és az akkumulátort a kerékpárról, hogy megelőzze azok károsodását.** (Azon fedélzeti számítógépek, amelyeket nem lehet a tartóhoz erősíteni, nem vehetők le a kerékpárról. Ebben az esetben a fedélzeti computer a kerékpáron maradhat.)

Az akkumulátorokra a veszélyes árukra vonatkozó előírások követelményei érvényesek. Hibátlan akkumulátorokat a privát felhasználó minden további feltétel nélkül jogosult az utcán szállítani.

Ha ipari felhasználók szállítják az akkumulátort, vagy ha egy harmadik személyt (például légi szállításnál, vagy egyéb szállításnál egy szállítótársaság esetén) bíznak meg a szállítással, akkor figyelembe kell venni a csomagolással és szállítással kapcsolatos különleges követelményeket (például az ADR előírásokat). Szükség esetén a küldemény előkészítésébe egy veszélyes áru szakembert is be lehet vonni.

Az akkumulátor szállításával kapcsolatos kérdéseivel forduljon egy feljogosított kerékpár kereskedőhöz. A kereskedőnél egy megfelelő szállítási csomagolást is lehet rendelni.

Hulladékkezelés



A hajtóegységet, a fedélzeti számítógépet a kezelőegységgel együtt, az akkumulátort, a sebességérzékelőt, a tartozékokat és a csomagolást a környezetvédelmi szempontoknak megfelelően kell újrafelhasználásra leadni.

Ne dobja az eBike-ot és komponenseit a háztartási szemétkébe!

Csak az EU-tagországok számára:



Az elhasznált villamos és elektronikus berendezésekre vonatkozó 2012/19/EU európai irányelvnek és az elromlott vagy elhasznált akkumulátorokra/elemekre vonatkozó 2006/66/EK európai irányelvnek megfelelően a már nem használható akkumulátorokat/elemeket külön össze kell gyűjteni és a környezetvédelmi szempontoknak megfelelően kell újrafelhasználásra leadni.

A fedélzeti számítógépbe beépített akkumulátort csak az ártalmatlanításhoz szabad kivenni. A ház feléinek a felnyitásakor a fedélzeti számítógép tönkremehet.

A már nem használható akkumulátorokat és fedélzeti számítógépeket kérjük adja le egy feljogosított kerékpár kereskedőnek.



Li-Ion:

Kérjük vegye figyelembe az „Szállítás” szakaszban, Magyar – 9. oldalon.

A változtatások joga fenntartva.

Instrucțiuni privind siguranța și protecția muncii



Citiți toate instrucțiunile și indicațiile privind siguranța. Nerespectarea instrucțiunilor și indicațiilor privind siguranța poate provoca electrocutare, incendiu și/sau răni grave.

Păstrați în bune condiții toate instrucțiunile și indicațiile privind siguranța în vederea consultării viitoare.

Termenul de „acumulator” utilizat în prezentele instrucțiuni de folosire se referă în aceeași măsură la acumulatori standard, indiferent de forma lor constructivă (acumulatori cu suport pe cadrul de bicicletă) cât și la acumulatori pentru portbagaj (acumulatori cu suport în portbagaj).

- ▶ **Nu folosiți computerul de bord drept mâner.** Dacă ridicați e-Bike-ul ținându-l de computerul de bord, acesta din urmă se poate defecta într-un mod ireparabil.
- ▶ **Nu vă lăsați distrași de afișajul computerului de bord.** Dacă nu vă concentrați exclusiv asupra traficului rutier, riscați să fiți implicați într-un accident. Dacă vreți să introduceți date în computerul dumneavoastră de bord în afara funcțiilor de ajutor configurate pe acesta, opriți vehiculul și introduceți datele respective.
- ▶ **Citiți și respectați instrucțiunile și indicațiile privind siguranța din instrucțiunile de folosire ale sistemului eBike cât și cele din instrucțiunile de folosire ale eBike-ului.**

Descrierea produsului și a performanțelor

Utilizare conform destinației

Computerul de bord Intuvia este prevăzut pentru comandarea unui sistem eBike Bosch și pentru afișarea datelor călătoriei.

Elemente componente

Numerotarea componentelor ilustrate se referă la schițele de pe paginile grafice de la începutul instrucțiunilor. Schițele din prezentele instrucțiuni de folosire se pot abate, într-o mică măsură, în funcție de echiparea eBike-ului dumneavoastră, de la situația reală a acestuia.

- 1 Tastă funcție afișare „i”
- 2 Tastă iluminare bicicletă
- 3 Computer de bord
- 4 Suport computer de bord
- 5 Tastă pornit-oprit computer de bord
- 6 Tastă Reset „RESET”

- 7 Mufă de intrare USB
- 8 Capac de protecție mufă USB
- 9 Unitate de comandă
- 10 Tastă funcție afișare „i” la unitatea de comandă
- 11 Tastă Micșorare/deflare în jos a nivelului de asistență „-“
- 12 Tastă Creștere/deflare în sus a nivelului de asistență „+“
- 13 Tastă Ajutor de împingere „WALK”
- 14 Blocare computer de bord
- 15 Șurub de blocare computer de bord
Cablul de încărcare USB (Micro A – Micro B)*

* nu este ilustrat, disponibil ca accesoriu

Elemente afișaj computer de bord

- a Indicator asistență unitate de propulsie
- b Afișaj nivel de asistență
- c Indicator iluminare
- d Afișaj text
- e Afișaj valori
- f Afișaj tahometru
- g Recomandare de schimbare a vitezelor: treaptă superioară
- h Recomandare de schimbare a vitezelor: treaptă inferioară
- i Indicator nivel de încărcare acumulator

Date tehnice

Computer de bord	Intuvia	
Număr de identificare		1 270 020 906/909
Curent de încărcare port USB max.	mA	500
Tensiune de încărcare port USB	V	5
Cablul de încărcare USB ¹⁾		1 270 016 360
Temperatură de lucru	°C	-5 ... +40
Temperatură de depozitare	°C	-10 ... +50
Temperatură de încărcare	°C	0 ... +40
Acumulator litiu-ion intern	V mAh	3,7 240
Tip de protecție ²⁾		IP 54 (protejat împotriva prafului și a stropilor de apă)
Greutate, aprox.	kg	0,15

1) nu este cuprins în setul de livrare standard

2) cu capacul USB închis

Sistemul eBike Bosch folosește FreeRTOS (vezi www.freertos.org)

Montare

Introducerea și extragerea acumulatorului

Pentru introducerea și extragerea acumulatorului din eBike, citiți și respectați instrucțiunile de folosire ale acumulatorului.

Introducerea și extragerea computerului de bord (vezi figura A)

Pentru **introducerea** computerului de bord **3** împingeți-l pe acesta de urmă din față în suportul **4**.

Pentru **extragerea** computerului de bord **3** apăsați zăvorul de blocare **14** și împingeți-l spre înainte pentru a-l scoate din suport **4**.

► Atunci când garați eBike-ul, scoateți computerul de bord din acesta.

Este posibilă blocarea antiefracție a computerului de bord în suport. În acest scop, demontați suportul **4** de la ghidon. Introduceți computerul de bord în suport. Înșurubați șurubul de blocare **15** (filet M3, lungime 8 mm) de jos în sus, în gaura filetată prevăzută în acest scop a suportului. Montați la loc suportul pe ghidon.

Funcționare

Putere în funcțiune

Condiții necesare

Sistemul eBike poate fi activat numai dacă sunt îndeplinite următoarele condiții necesare:

- Este introdus un acumulator suficient încărcat (vezi instrucțiunile de folosire ale acumulatorului).
- Computerul de bord este introdus corect în suport (vezi „Introducerea și extragerea computerului de bord”, pagina lb. Română – 2).
- Senzorul de viteză este racordat corect (vezi Instrucțiunile de folosire ale unității de propulsie).

Pornirea/oprirea sistemului eBike

Pentru **pornirea** sistemului eBike aveți următoarele posibilități:

- Dacă, în momentul introducerii suportului, computerul de bord este deja conectat, atunci sistemul eBike se activează automat.
- Cu computerul de bord și acumulatorul eBike introduse, apăsați o dată scurt tasta pornit-oprit **5** a computerului de bord.
- Cu computerul de bord introdus, apăsați tasta pornit-oprit a acumulatorului eBike (vezi instrucțiunile de folosire ale acumulatorului).

Propulsia este activată imediat ce apăsați pedala (cu excepția cazului din funcția de Ajutor împingere sau în nivelul de asistență „OFF”). Puterea motorului este reglată în funcție de nivelul de asistență setat la computerul de bord. Imediat ce sistemul este activat, pe display apare pentru scurt timp „Active Line/Performance Line“.

Imediat ce ați abandonat modul de funcționare normală, ați călcat pedala, sau ați atins viteza de 25/45 km/h, asistarea tracțiunii eBike este dezactivată. Tracțiunea asistată se reactivează automat, imediat ce călcați pedala și viteza este sub 25/45 km/h.

Pentru **oprirea** sistemului eBike aveți următoarele posibilități:



- Apăsați tasta pornit/oprit **5** a computerului de bord.
- Acționați tasta pornit-oprit a acumulatorului eBike în poziția oprit (vezi instrucțiunile de folosire ale acumulatorului).
- Extrageți computerul de bord din suport.

Dacă timp de aprox. 10 min eBike-ul nu este mișcat și nu este apăsată nicio tastă la computerul de bord, pentru economisirea energiei, sistemul eBike se deconectează automat.

eShift (opțional)

Prin eShift se înțelege integrarea sistemelor de transmisie automată în sistemul eBike. Pentru a sprijini cât mai bine conducătorul de bicicletă, indicatoarele de funcții și meniul Setări de bază au fost adaptate pentru funcția „eShift“.

eShift cu NuVinci HSync

Viteza din treapta optimă este reglată printr-o cadență de pedalară predefinită, dorită de utilizator. Într-un mod de funcționare manual pot fi selectate mai multe trepte de viteză. În modul de funcționare „ NuVinci Cadence“ (NuVinci cadență pedalară), puteți mări sau micșora cadența de pedalară dorită, cu tastele „-“ respectiv „+“ de la unitatea de propulsie. Dacă veți ține apăsată tastele „-“ respectiv „+“, veți mări respectiv micșora cadența de pedalară în pași de câte cinci unități. Cadența de pedalară dorită va fi afișată pe display. În modul de funcționare „ NuVinci Gear“ (NuVinci treaptă) puteți comuta înainte și înapoi, între mai multe rapoarte de demultiplicare definite, cu tastele „-“ respectiv „+“ de la unitatea de propulsie. Raportul de demultiplicare (treapta) setat va fi afișat pe display.

eShift cu SRAM DD3 Pulse

Butucul de viteze al SRAM DD3 Pulse lucrează în funcție de viteză. Indiferent de treapta de transmisie prin lanț cuplată, va fi selectată automat una din cele trei trepte ale butucului de viteze „ Gear: Auto“ (Schimbare automată a treptelor de viteză).

La fiecare schimbare de treaptă la butucul de viteze, treapta cuplată va apărea pentru scurt timp pe display.

Dacă eBike-ul este adus în repaus plecând de la o viteză de peste 10 km/h, sistemul poate comuta automat înapoi într-o „Start gear“ (Treaptă de pornire) prealabil setată. „Start gear“ (Treaptă de pornire) poate fi setată în meniul Setări de bază (vezi „Afișare/ajustare setări de bază”, pagina lb. Română – 5).

În modul de funcționare „**Gear**“ (**Treaptă**) puteți comuta înainte și înapoi, între mai multe rapoarte de demultiplicare definite, cu tastele „-“ respectiv „+“ de la unitatea de propulsie. Raportul de demultiplicare (treapta) setat va fi afișat pe display.

De asemeni în modul de funcționare manual „**Gear**“ (**Treaptă**) sistemul poate comuta automat înapoi într-o „**Start gear**“ (**Treaptă de pornire**) presetată.

Deoarece unitatea de propulsie recunoaște schimbarea treptei și de aceea reduce pentru scurt timp nivelul de asistență al motorului, este oricând posibilă și schimbarea treptelor sub sarcină sau în pantă ascendentă.

eShift cu Shimano Di2

Pentru Shimano eShift cuplați treptele prin intermediul levierului de comandă Shimano.

La fiecare schimbare de treaptă la butucul de viteze, treapta cuplată va apărea pentru scurt timp pe display.

Deoarece unitatea de propulsie recunoaște schimbarea treptei și de aceea reduce pentru scurt timp nivelul de asistență al motorului, este oricând posibilă și schimbarea treptelor sub sarcină sau în pantă ascendentă.

Dacă eBike-ul este adus în repaus plecând de la o viteză de peste 10 km/h, sistemul poate comuta automat înapoi într-o „**Start gear**“ (**Treaptă de pornire**) prealabil setată. „**Start gear**“ (**Treaptă de pornire**) poate fi setată în meniul Setări de bază (vezi „Afișare/ajustare setări de bază”, pagina lb. Română – 5).

Afișaje și setări ale computerului de bord

Alimentarea cu energie a computerului de bord

Dacă computerul de bord este așezat în suportul **4**, în eBike este introdus un acumulator suficient încărcat iar sistemul eBike este conectat, atunci computerul de bord este alimentat cu energie de la acumulatorul eBike.

Dacă se scoate computerul de bord din suportul **4** alimentarea cu energie se va face de la acumulatorul intern. Dacă, în momentul pornirii computerului de bord acumulatorul intern este prea slab, timp de 3 s va apărea „**Attach to bike**“ (**Atașează la bicicletă**) pe afișajul de text **d**. Apoi computerul de bord se oprește din nou.

Pentru încărcarea acumulatorului intern, puneți din nou computerul de bord în suportul **4** (dacă în eBike este introdus un acumulator). Conectați acumulatorul eBike-ului cu tasta pornit-oprit a acestuia (vezi instrucțiunile de folosire ale acumulatorului).

Puteți încărca computerul de bord și prin portul USB. Deschideți în acest scop capacul de protecție **8**. Conectați mufa USB **7** a computerului de bord printr-un cablu micro-USB potrivit, la un încărcător USB uzual din comerț sau la portul USB al unui computer (tensiune de încărcare 5 V; curent de încărcare max. 500 mA). Pe afișajul de text **d** al computerului de bord apare „**USB connected**“ (**USB conectat**).

Pornirea/oprirea computerului de bord

Pentru **pornirea** computerului de bord, apăsați scurt tasta pornit-oprit **5**. Computerul de bord poate fi pornit (dacă acumulatorul intern este suficient încărcat) și dacă nu este introdus în suportul său.

Pentru **oprirea** computerului de bord apăsați scurt tasta pornit-oprit **5**.

Dacă, computerul de bord nu se află în suportul său, din considerente legate de economisirea energiei, el se oprește automat dacă timp de 1 min nu se apasă nicio tastă.

► Dacă timp de mai multe săptămâni nu veți folosi eBike-ul, extrageți computerul de bord din suportul său.

Depozitați computerul de bord în mediu uscat, la temperatura camerei. Încărcați regulat acumulatorul computerului de bord.

Indicator nivel de încărcare acumulator

Indicatorul nivelului de încărcare a acumulatorului **i** arată starea de încărcare a acumulatorului eBike, nu pe cea a acumulatorului intern al computerului de bord. Nivelul de încărcare a acumulatorului eBike poate fi dedus de asemeni și din citirea LED-urilor acumulatorului.

Pe afișajul **i**, fiecare bară a simbolului de acumulator corespunde unui procent de aprox. 20 % din capacitate:

 Acumulatorul eBike este complet încărcat.

 Acumulatorul eBike trebuie reîncărcat.

 LED-urile indicatorului nivelului de încărcare a acumulatorului de la acumulator se sting. Capacitatea necesară susținerii propulsiei este consumată iar asistarea este oprită lent. Capacitatea rămasă este pusă la dispoziție pentru iluminarea bicicletei și pentru computerul de bord, indicatorul clipește. Capacitatea acumulatorului eBike mai ajunge numai pentru aprox. 2 ore de iluminare a bicicletei. Nu sunt luați în considerare și alți consumatori de ex. cutie de viteze automată, încărcarea dispozitivelor externe la portul USB).

Dacă, computerul de bord este extras din suportul **4**, ultima valoare afișată a nivelului de încărcare a acumulatorului rămâne stocată în memorie.

Dacă un eBike este alimentat de doi acumulatori, atunci indicatorul nivelului de încărcare acumulator **i** va indica nivelul de încărcare **al amândurora**.

 Dacă, la un eBike cu doi acumulatori montați, ambii acumulatori sunt încărcăți la bicicletă, atunci pe display va fi afișat stadiul de încărcare al ambilor acumulatori (în imagine se încarcă tocmai acumulatorul din partea stângă). Puteți observa care din cei doi acumulatori se încarcă într-un anumit moment, după clipirea indicatorului acumulatorului respectiv.

Reglarea nivelului de asistență la pedalare

Puteți regla la unitatea de comandă **9**, nivelul de asistență la pedalare oferit de unitatea de propulsie eBike. Nivelul de asistență poate fi modificat oricând, și în timpul călătoriei.

Indicație: La unele modele, este posibil ca nivelul de asistență să fie reglat preliminar și să nu poată fi modificat. Este de asemenea posibil ca să fie disponibile mai puține niveluri de asistență decât cele specificate aici.

Sunt disponibile maximum următoarele niveluri de asistență:

- **„OFF“:** Asistarea pedalării de către motor este oprită, eBike-ul se poate deplasa ca o bicicletă obișnuită, prin pedalare. Ajutorul de împingere nu poate fi activat în acest nivel de asistență.
- **„ECO“:** Asistare efektivă cu eficiență maximă, pentru o autonomie maximă
- **„TOUR“:** Asistare uniformă, pentru tururi cu autonomie mare
- **„SPORT“:** Asistare puternică, pentru tururi sportive pe trasee montane cât și în traficul rutier
- **„TURBO“:** Asistare maximă până la frecvențe mari de pedalare, pentru tururi sportive

Pentru **creșterea** nivelului de asistență apăsați tasta „+“ **12** la unitatea de comandă de câte ori este necesar, până când nivelul de asistență dorit apare pe afișajul **b**, pentru **micșorarea** nivelului apăsați tasta „-“ **11**.

Puterea necesară a motorului apare pe afișajul **a**. Puterea maximă a motorului depinde de nivelul de asistență ales.

Dacă computerul de bord este extras din suportul **4**, rămâne memorat ultimul nivel de asistență afișat, indicatorul **a** al puterii motorului rămâne gol.

Interacțiunea sistemului eBike cu transmisia (cutia de viteze)

Și în cazul propulsiei eBike ar trebui să folosiți cutia de viteze ca la o bicicletă obișnuită (respectați în acest sens instrucțiunile de folosire ale eBike).

Indiferent de tipul cutiei de viteze este bine ca în timpul schimbării vitezei să întrerupeți pedalarea. Prin această schimbarea vitezelor va fi mai ușoară iar schimbătorul de viteze se va uza mai puțin.

Prin selectarea treptei de viteză corecte, puteți mări viteza și autonomia, folosind aceeași forță de pedalare.

De aceea, urmați recomandările privind treptele de viteză, care vă sunt disponibile și pe indicatoarele **g** și **h** de display. Dacă este afișat indicatorul **g**, ar trebui să comutați într-o treaptă de viteză superioară, cu o frecvență de pedalare mai redusă. Dacă este afișat indicatorul **h**, ar trebui să comutați într-o treaptă de viteză inferioară, cu o frecvență de pedalare mai ridicată.

Se conectează/deconectează iluminarea bicicletei

La modelul la care luminile de rulare sunt alimentate de sistemul eBike, cu tasta **2** se pot aprinde și stinge simultan, prin computerul de bord, lampa față și lampa spate.

La conectarea iluminării apare **„Lights on“ (Lumini aprinse)** iar la deconectarea acestora apare **„Lights off“ (Lumini stinse)** timp de aprox. 1 s pe afișajul de text **d**. Când lămpile sunt aprinse, va fi afișat simbolul de iluminare **c**.

Conectarea/deconectarea iluminării bicicletei nu influențează iluminarea de fundal a display-ului.

Activare/dezactivare Ajutor de împingere

Ajutorul de împingere vă poate ușura împingerea eBike-ului. În această funcție, viteza depinde de treapta selectată în cutia de viteze și poate atinge maximum 6 km/h. Cu cât este mai mică treapta selectată, cu atât va fi mai mică viteza în funcția Ajutor de împingere (la puterea maximă a motorului).

► **Funcția Ajutor de împingere poate fi utilizată numai pentru împingerea eBike-ului.** Dacă în timpul utilizării Ajutorului de împingere roțile eBike-ului nu fac contact cu solul, există pericol de rănire.

Pentru **activarea** Ajutorului de împingere apăsați scurt tasta **„WALK“** la computerul de bord. În interval de 3 s după activare, apăsați tasta „+“ și mențineți-o apăsată. Propulsia eBike se activează.

Indicație: Ajutorul de împingere nu poate fi activat în nivelul de asistență **„OFF“**.

Ajutorul de împingere se **dezactivează**, imediat ce se produce unul din următoarele evenimente:

- Eliberați tasta „+“ **12**,
- roțile eBike-ului se blochează (de ex. prin frânare sau impactul cu un obstacol),
- se depășește viteza de 6 km/h.

Indicație: La unele sisteme, Ajutorul de împingere poate fi pornit direct prin apăsarea tastei **„WALK“**.

Afișaje și setări ale computerului de bord

Indicatoare de viteză și distanță

Pe **afișajul tahometru f** apare întotdeauna viteza curentă.

Pe **afișajul de funcții** (combinație între afișajul de text **d** și afișajul de valori **e**) sunt disponibile următoarele funcții:

- **„Clock“ (Ceas):** ora exactă curentă
- **„Max. speed“ (Viteză maximă):** viteza maximă atinsă de la ultima resetare
- **„Avg. speed“ (Viteză medie):** viteza medie atinsă de la ultima resetare
- **„Trip time“ (Durată parcurs):** timpul de rulare de la ultima resetare
- **„Range“ (Cursă):** autonomie estimată a acumulatorului existent (pentru aceleași condiții ca nivel de asistență, profilul rutei etc.)

- **„Odometer“ (Vitezometru):** Afișează distanța totală parcursă cu eBike (nu poate fi resetată)
- **„NuVinci Cadence/Gear“ (NuVinci cadență pedaleare/treaptă):** Acest punct de meniu este afișat numai în cazul unei transmisii automate Nu Vinci H|Sync. Dacă apăsați tasta „i“ mai mult de 1 s, ajugeți, din orice punct al meniului de informații, în punctul de meniu NuVinci. Pentru a comuta din modul de funcționare „NuVinci Cadence“ (NuVinci cadență pedaleare) în modul de funcționare „NuVinci Gear“ (NuVinci treaptă), apăsați timp de 1 s tasta „i“. Pentru a comuta din modul de funcționare „NuVinci Gear“ (NuVinci treaptă) în modul de funcționare „NuVinci Cadence“ (NuVinci cadență pedaleare), este suficientă o scurtă apăsare a tastei „i“. Setarea de bază este „NuVinci Cadence“ (NuVinci cadență pedaleare).

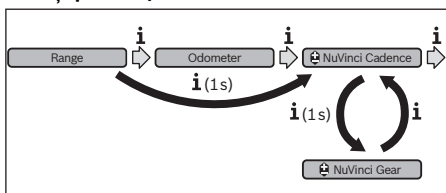

- **„Gear“ (Treaptă):** Acest punct de meniu apare numai în cazul unui butuc cu viteze Shimano Di2. Pe display apare treapta de transmisie cuplată momentan. La fiecare schimbare a treptelor, treapta de transmisie cuplată va apărea pentru scurt timp pe display.
- **„Gear: Auto“ (Schimbare automată a treptelor de viteză):** Acest punct de meniu apare numai în cazul unei cutii de viteze automate SRAM.

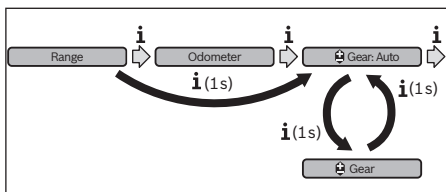

- Prin apăsarea tastei „i“ mai mult de 1 s aveți posibilitatea de a comuta între modul automat „Gear: Auto“ (Schimbare automată a treptelor de viteză) și modul manual „Gear“ (Treaptă).
- Dacă, în modul manual, vă aflați în treapta întâi, prin apăsarea tastei „-“ 11 puteți de asemenea ajunge în modul „Gear: Auto“ (Schimbare automată a treptelor de viteză). Prin apăsarea repetată a tastei „-“ 11 puteți comuta din nou în modul manual. Puteți ajunge în modul manual și prin apăsarea tastei „+“ 12.
- **„Trip distance“ (Distanță parcursă):** distanța parcursă de la ultima resetare

Pentru **Comutare în funcția de afișare** apăsați tasta „i“ 1 de la computerul de bord sau tasta „i“ 10 de la unitatea de comandă de câte ori este necesar pentru ca funcția dorită să fie afișată.

Pentru **Reset „Trip distance“ (Distanță parcursă)**, **„Trip time“ (Durată parcurs)** și **„Avg. speed“ (Viteză medie)** comutați într-una din aceste funcții și apăsați apoi tasta „RESET“ 6 cât timp este necesar pentru ca afișajul să fie adus la zero. Prin aceasta se resetează și valorile celorlalte două funcții.

Pentru **Reset „Max. speed“ (Viteză maximă)** comutați într-una din aceste funcții și apăsați apoi tasta „RESET“ 6 cât timp este necesar pentru ca afișajul să fie adus la zero.

Pentru **Reset „Range“ (Cursă)** comutați în această funcție și apăsați apoi tasta „RESET“ 6 cât timp este necesar pentru ca afișajul să fie readus la valoarea reglată din fabrică.

Dacă se scoate computerul de bord din suportul 4, toate valorile funcțiilor rămân stocate în memorie și vor putea fi afișate în continuare.

Afișare/ajustare setări de bază

Afișarea și modificările setărilor de bază sunt posibile indiferent dacă, computerul de bord este introdus sau nu în suportul 4. Unele setări sunt vizibile și pot fi modificate numai dacă computerul de bord este introdus în suport. În funcție de echiparea eBike-ului dumneavoastră, este posibil ca unele puncte de meniu să lipsească.

Pentru a ajunge în meniul Setări de bază, apăsați simultan tasta „RESET“ 6 și tasta „i“ 1, până când va apărea afișajul de text **d „Configuration“ (Configurare)**.

Pentru **Comutare între setările de bază** apăsați tasta „i“ 1 la computerul de bord de câte ori este necesar, pentru ca setarea de bază dorită să apară pe ecran. Dacă, computerul de bord este pus în suportul 4, puteți apăsa și tasta „i“ 10 la unitatea de comandă.

Pentru **Modificarea setărilor de bază**, apăsați pentru micșorare, respectiv defilare în jos, tasta pornit-oprit 5 de lângă indicatorul „-“ sau pentru mărire, respectiv defilare în sus, tasta iluminare 2 de lângă indicatorul „+“.

Dacă, computerul de bord este pus în suportul 4, atunci modificarea este posibilă și cu tastele „-“ 11 respectiv „+“ 12 de la unitatea de comandă.

Pentru a ieși din funcție și a salva o setare modificată, apăsați tasta „RESET“ 6 timp de 3 s.

Sunt disponibile următoarele setări de bază:

- **„- Clock +“ (Ceas):** Puteți seta ora exactă curentă. O apăsare prelungită a tastelor de reglare accelerează modificarea orei.
- **„- Wheel circum. +“ (Circum. roată.):** Puteți modifica cu $\pm 5\%$ această valoare presetată de producător. Acest punct de meniu este afișat numai dacă computerul de bord se află în suportul său.
- **„- English +“ (Engleză):** Puteți schimba limba de afișare a textelor. Puteți alege între limbile germană, engleză, franceză, spaniolă, italiană, portugheză, suedeză olandeză și daneză.

- **„– Unit km/mi +“ (Unități km/mi):** Puteți afișa viteza și distanța în kilometri sau mile.
- **„– Time format +“ (Format timp):** Puteți afișa ora în format de 12 sau 24 de ore.
- **„– Shift recom. on/off +“ (Schimbător recom. pornit/oprit):** Puteți activa respectiv dezactiva afișarea treptei de viteză recomandate.
- **„Power-on hours“ (Alimentare energie, ore):** Afișarea în-tregii durate de rulare cu eBike-ul (nu poate fi modificată)
- **„Gear calibration“ (Calibrare trepte) (numai NuVinci H|Sync):** Aici puteți efectua o calibrare a transmisiei variabile. Confirmați calibrarea apăsând tasta „Bike lights“ (lumini bicicletă). Urmați apoi indicațiile.
- Dacă apare o eroare, o calibrare poate fi necesară și în timpul cursei. Și aici confirmați calibrarea apăsând tasta „Bike lights“ (lumini bicicletă) și urmați indicațiile de pe display. Acest punct de meniu este afișat numai dacă computerul de bord se află în suportul său.
- **„– Start gear +“ (Treaptă de pornire):** Aici poate fi setată treapta de viteză la pornire. În poziția „–“ funcția de revenire într-o treaptă de viteză inferioară este dezactivată. Acest punct din meniu este afișat numai în legătură cu SRAM DD3 Pulse și Shimano Di2. Acest punct de meniu este afișat numai dacă computerul de bord se află în suportul său.
- **„Gear adjustment“ (Adaptarea treptei de viteză):** Cu acest punct din meniu se poate efectua o ajustare fină a lui Shimano Di2. Domeniile de reglare prescrise se găsesc în instrucțiunile de folosire ale producătorului sistemului de transmisie. Efectuați ajustarea fină în momentul în care percepeți zgomote neobișnuite la schimbător. Astfel veți evita uzura prematură a schimbătorului și eventuala afectarea a modului de schimbare a vitezelor, care, în situații nefavorabile, poate provoca și o prăbușire. Acest punct

din meniu este afișat numai în legătură cu Shimano Di2. Acest punct de meniu este afișat numai dacă computerul de bord se află în suportul său.

- **„Displ. vx.x.x.x“:** Aceasta este versiunea de software a display-ului.
- **„DU vx.x.x.x“:** Aceasta este versiunea de software a unității de propulsie. Acest punct de meniu este afișat numai dacă computerul de bord se află în suportul său.
- **„DU # xxxxxxxx“:** Acesta este numărul de serie al unității de propulsie. Acest punct de meniu este afișat numai dacă computerul de bord se află în suportul său.
- **„🔧 Service MM/YYYY“:** Acest punct de meniu va fi afișat numai dacă producătorul bicicletei a stabilit un termen precis pentru efectuarea service-ului.
- **„🔧 Serv. xx km/mi“:** Acest punct de meniu va fi afișat dacă producătorul bicicletei a stabilit un anumit kilometraj după care trebuie să se efectueze service-ul.
- **„Bat. vx.x.x.x“:** Aceasta este versiunea de software a acumulatorului. Acest punct de meniu este afișat numai dacă computerul de bord se află în suportul său.
- **„1. Bat. vx.x.x.x“:** În cazul utilizării a 2 acumulatori, aceasta este versiunea de software a unui acumulator. Acest punct de meniu este afișat numai dacă computerul de bord se află în suportul său.
- **„2. Bat. vx.x.x.x“:** În cazul utilizării a 2 acumulatori, aceasta este versiunea de software a celui alt acumulator. Acest punct de meniu este afișat numai dacă computerul de bord se află în suportul său.
- **„Gear vx.x.x.x“:** Aceasta este versiunea de software a transmisiei automate. Acest punct de meniu este afișat numai dacă computerul de bord se află în suportul său. Acest punct de meniu este afișat numai în cazul unei transmisii automate.

Indicator Cod de eroare

Componentele sistemului eBike sunt verificate automat în mod permanent. Dacă se constată o eroare, pe afișajul de text apare codul de eroare respectiv **d**.

Apăsați o tastă la alegere la computerul de bord **3** sau la unitatea de comandă **9**, pentru a reveni la afișajul standard.

În funcție de tipul de eroare, propulsia va fi eventual deconectată. Dar continuarea cursei fără propulsie asistată este posibilă în orice moment. eBike-ul va trebuie verificat înaintea altor curse.

► **Permiteți executarea reparațiilor numai de către un distribuitor autorizat de biciclete.**

Cod	Cauză	Remediere
410	Una sau mai multe taste ale computerului de bord sunt blocate.	Verificați dacă tastele nu sunt înțepenite, de ex. din cauza pătrunderii murdăriei. Curățați tastele, dacă este cazul.
414	Probleme de conexiune la unitatea de comandă	Verificați racordurile și conexiunile
418	Una sau mai multe taste ale unității de comandă sunt blocate.	Verificați dacă tastele nu sunt înțepenite, de ex. din cauza pătrunderii murdăriei. Curățați tastele, dacă este cazul.
419	Eroare de configurare	Restartați sistemul. Dacă problema persistă, contactați distribuitorul eBike Bosch.
422	Problemă de conexiune la unitatea de propulsie	Verificați racordurile și conexiunile

Cod	Cauză	Remediere
423	Problemă de conexiune a acumulatorului eBike	Verificați racordurile și conexiunile
424	Eroare de comunicare între componente	Verificați racordurile și conexiunile
426	Eroare internă timeout (de depășire a timpului)	Restartați sistemul. Dacă problema persistă, contactați distribuitorul eBike Bosch. În acest caz de eroare nu este posibilă afișarea sau adaptarea mărimii anvelopelor în meniul Setări de bază.
430	Acumulatorul intern al computerului de bord este descărcat	Încărcați computerul de bord (în suport sau prin portul USB)
431	Eroare versiune software	Restartați sistemul. Dacă problema persistă, contactați distribuitorul eBike Bosch.
440	Eroare internă a unității de propulsie	Restartați sistemul. Dacă problema persistă, contactați distribuitorul eBike Bosch.
450	Eroare internă de software	Restartați sistemul. Dacă problema persistă, contactați distribuitorul eBike Bosch.
460	Eroare la conexiunea USB	Scoateți cablul din portul USB al computerului de bord. Dacă problema persistă, contactați distribuitorul eBike Bosch.
490	Eroare internă a computerului de bord	Dați la verificat computerul de bord
500	Eroare internă a unității de propulsie	Restartați sistemul. Dacă problema persistă, contactați distribuitorul eBike Bosch.
502	Eroare de iluminare a bicicletei	Verificați luminile și cablajul. Restartați sistemul. Dacă problema persistă, contactați distribuitorul eBike Bosch.
503	Eroare a senzorului de viteză	Restartați sistemul. Dacă problema persistă, contactați distribuitorul eBike Bosch.
510	Eroare internă a senzorului	Restartați sistemul. Dacă problema persistă, contactați distribuitorul eBike Bosch.
511	Eroare internă a unității de propulsie	Restartați sistemul. Dacă problema persistă, contactați distribuitorul eBike Bosch.
530	Eroare acumulator	Deconectați eBike, scoateți acumulatorul eBike și reintroduceți-l din nou. Restartați sistemul. Dacă problema persistă, contactați distribuitorul eBike Bosch.
531	Eroare de configurare	Restartați sistemul. Dacă problema persistă, contactați distribuitorul eBike Bosch.
540	Eroare de temperatură	eBike se află în afara domeniului temperaturilor admise. Deconectați sistemul eBike pentru a lăsa unitatea de propulsie să se răcească sau să se încălzească până când va reveni în domeniul temperaturilor admise. Restartați sistemul. Dacă problema persistă, contactați distribuitorul eBike Bosch.
550	A fost detectat un consumator neautorizat.	Îndepărtați consumatorul. Restartați sistemul. Dacă problema persistă, contactați distribuitorul eBike Bosch.
580	Eroare versiune software	Restartați sistemul. Dacă problema persistă, contactați distribuitorul eBike Bosch.
591	Eroare de autentificare	Deconectați sistemul eBike. Scoateți acumulatorul și reintroduceți-l. Restartați sistemul. Dacă problema persistă, contactați distribuitorul eBike Bosch.
592	Componentă incompatibilă	Montați un display compatibil. Dacă problema persistă, contactați distribuitorul eBike Bosch.
593	Eroare de configurare	Restartați sistemul. Dacă problema persistă, contactați distribuitorul eBike Bosch.

Cod	Cauză	Remediere
595, 596	Eroare de comunicare	Verificați cablajul la transmisie și restartați sistemul. Dacă problema persistă, contactați distribuitorul eBike Bosch.
602	Eroare internă a acumulatorului în timpul procesului de încărcare	Decuplați încărcătorul de la acumulator. Restartați sistemul eBike. Racordați încărcătorul la acumulator. Dacă problema persistă, contactați distribuitorul eBike Bosch.
602	Eroare internă acumulator	Restartați sistemul. Dacă problema persistă, contactați distribuitorul eBike Bosch.
603	Eroare internă acumulator	Restartați sistemul. Dacă problema persistă, contactați distribuitorul eBike Bosch.
605	Eroare de temperatură acumulator	eBike se află în afara domeniului temperaturilor admise. Deconectați sistemul eBike pentru a lăsa unitatea de propulsie să se răcească sau să se încălzească până când va reveni în domeniul temperaturilor admise. Restartați sistemul. Dacă problema persistă, contactați distribuitorul eBike Bosch.
605	Eroare de temperatură acumulator în timpul procesului de încărcare	Decuplați încărcătorul de la acumulator. Lăsați acumulatorul să se răcească. Dacă problema persistă, contactați distribuitorul eBike Bosch.
606	Eroare externă acumulator	Verificați cablajul. Restartați sistemul. Dacă problema persistă, contactați distribuitorul eBike Bosch.
610	Eroare tensiune acumulator	Restartați sistemul. Dacă problema persistă, contactați distribuitorul eBike Bosch.
620	Eroare încărcător	Înlocuiți încărcătorul. Contactați distribuitorul eBike Bosch.
640	Eroare internă acumulator	Restartați sistemul. Dacă problema persistă, contactați distribuitorul eBike Bosch.
655	Eroare multiplă acumulator	Deconectați sistemul eBike. Scoateți acumulatorul și reintroduceți-l. Restartați sistemul. Dacă problema persistă, contactați distribuitorul eBike Bosch.
656	Eroare versiune software	Contactați distribuitorul eBike Bosch, pentru a vă face o actualizare de software.
7xx	Eroare transmisie	Respectați instrucțiunile de folosire ale producătorului transmisiei.
Niciun afișaj	Eroare internă a computerului de bord	Restartați sistemul eBike prin deconectare și reconectare.

Alimentarea cu energie a aparatelor externe prin portul USB

La portul USB pot fi alimentate resp. încărcate majoritatea aparatelor externe, care se alimentează cu energie prin mufa USB (de ex. diverse telefoane mobile).

Pentru încărcare este necesar să se introducă în eBike computerul de bord și un acumulator încărcat suficient.

Deschideți capacul de protecție **8** al mufei USB la computerul de bord. Racordați conectorul USB al dispozitivului extern prin cablul de încărcare USB Micro A – Micro B (disponibil la distribuitorul dumneavoastră de eBike Bosch) la mufa USB **7** a computerului de bord.

După conectarea consumatorului, portul USB trebuie acoperit din nou cu grijă cu capacul de protecție **8**.

► **Conexiunea USB nu este impermeabilă. În cazul rulării pe timp de ploaie nu este permisă racordarea unui dispozitiv extern iar mufa USB trebuie acoperită complet cu capacul de protecție 8.**

Întreținere și service

Întreținere și curățare

Nu este permisă cufundarea în apă sau curățarea cu mașina de curățat cu înaltă presiune a componentelor, inclusiv a unității de propulsie.

Pentru curățarea computerului de bord folosiți o lavetă moale, umezită numai în apă. Nu folosiți detergenți.

Verificați tehnic cel puțin odată pe an sistemul eBike (d.p.v. mecanic, actualizare software sistem).

Suplimentar, producătorul sau distribuitorul autorizat al bicicletei poate stabili intervalele de service în funcție de kilometraj și/sau după anumite perioade de timp. În acest caz, la conectare, computerul de bord va indica scadența intervalului de service în afișajul de text **d** cu „🔧 Service“ timp de 4 s.

Pentru service sau reparații la eBike, adresați-vă unui distribuitor autorizat de biciclete.

Asistență clienți și consultanță privind utilizarea

Pentru răspunsuri la întrebări privind sistemul eBike și componentele sale, adresați-vă unui distribuitor autorizat de biciclete.

Date de contact ale distribuitorilor autorizați de biciclete găsiți pe pagina de internet www.Bosch-ebike.com

Transport

► **Dacă vă transportați eBike-ul în afara autoturismului, de exemplu pe un portbagaj exterior, pentru evitarea deteriorărilor, scoateți computerul de bord și acumulatorul eBike din acesta.** (Computerele de bord care nu pot fi fixate pe un suport, nu pot fi luate de pe bicicletă. În acest caz computerul de bord poate rămâne pe bicicletă.)

Acumulatorii sunt supuși cerințelor legislației privind transportul mărfurilor periculoase. Acumulatorii nedeteriorați pot fi transportați pe stradă, fără restricții, de către utilizatorii particulari.

În cazul transportului de către utilizatori profesioniști sau al transportului de către terți (de ex. transport aerian sau case de expediție) trebuie respectate cerințe speciale de ambalare și marcare (de ex. prescripțiile ADR). În caz de nevoie, la pregătirea coletului se va consulta un expert în transportul mărfurilor periculoase.

Pentru răspunsuri la întrebări legate de transportul acumulatorilor, adresați-vă unui distribuitor autorizat de biciclete. La distribuitor puteți comanda și ambalaje de transport adecvate.

Eliminare



Unitatea de propulsie, computerul de bord incl. unitatea de comandă, acumulatorul, senzorul de viteză, accesorii și ambalajele trebuie direcționate către o stație de reciclare ecologică.

Nu aruncați eBikes-urile și componentele acestora în gunoii menajer!

Numai pentru țările UE:



Conform Directivei Europene 2012/19/UE privind echipamentele electrice scoase din uz și conform Directivei Europene 2006/66/CE acumulatorii/bateriile defecte sau consumate trebuie colectate selectiv și direcționate către stație de reciclare ecologică.

Acumulatorul integrat în computerul de bord poate fi demontat numai în scopul eliminării. Prin deschiderea carcasei, computerul de bord se poate distruge.

Predați acumulatorii și computerele de bord scoase din uz unui distribuitor autorizat de biciclete.

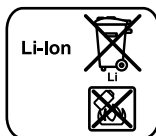

Li-Ion:

Respectați instrucțiunile de la paragraful „Transport”, pagina lb. Română – 9.

Sub rezerva modificărilor.

Указания за безопасна работа



Прочетете всички указания за безопасна работа и за ползване. Пропуски при спазването на указанията за безопасност, както и на указанията за ползване, могат да предизвикат токов удар, пожар и/или тежки травми.

Съхранявайте указанията за безопасност и за работа със системата за ползване в бъдеще.

Използваният в това ръководство за експлоатация термин „акумулаторна батерия“ се отнася както до стандартни акумулаторни батерии (акумулаторни батерии със захващащ механизъм за рамата на велосипеда), така и за акумулаторни батерии за багажника (с механизъм за захващане към багажника).

► **Не използвайте бордовия компютър като ръкохватка.** Може да повредите непоправимо бордовия компютър, ако вдигате eBike за бордовия компютър.

► **Не отклонявайте вниманието си от дисплея на бордовия компютър.** Ако не сте съсредоточили вниманието си върху движението, рискувате да бъдете въввлечени в пътно-транспортно произшествие. Ако искате да въведете друга информация в бордовия компютър освен смяна на степента на подпомагане, спрете и след това въведете съответните данни.

► **Прочетете и спазвайте инструкциите за безопасност и указанията във всички ръководства за експлоатация на eBike системата, както и в ръководството за експлоатация на Вашия eBike.**

Описание на продукта и възможностите му

Предназначение на уреда

Бордовият компютър Intuvia е предназначен за управление на Bosch eBike системата и показване на информации за пътуването.

Изобразени елементи

Номерирането на изобразените компоненти се отнася до фигурите на графичните страници в началото на ръководството.

В зависимост от оборудването на Вашия eBike отделни изображения в това ръководство за експлоатация може да се различават незначително от действителните дадености.

- 1 Бутон Режим на изобразяване „i“
- 2 Бутон за осветяване на велосипеда
- 3 Бордов компютър
- 4 Скоба за захващане на бордовия компютър
- 5 Бутон за включване и изключване на бордовия компютър
- 6 Бутон „RESET“

- 7 USB интерфейс
- 8 Предпазна капачка на куплунга USB
- 9 Модул за управление
- 10 Бутон Режим на изобразяване „i“ на модула за управление
- 11 Бутон за намаляване на подпомагането/прелистване надолу „-“
- 12 Бутон за увеличаване на подпомагането/прелистване нагоре „+“
- 13 Бутон помощ при бутане „WALK“
- 14 Застопоряващ елемент за бордовия компютър
- 15 Застопоряващ винт за бордовия компютър

* не е изобразено на фигурите, не е включено в окомплектовката

Изобразявани елементи на бордовия компютър

- a Символ за степен на подпомагане от двигателя
- b Степен на подпомагане
- c Символ осветление
- d Текстово поле
- e Поле за стойности
- f Тахометър
- g Препоръка за предавка: по-висока предавка
- h Препоръка за предавка: по-ниска предавка
- i Индикатор за акумулаторната батерия

Технически данни

Бордов компютър	Intuvia	
Каталожен номер	1 270 020 906/909	
Заряден ток на интерфейса USB, макс.	mA	500
Зарядно напрежение на интерфейса USB	V	5
USB-кабел за зареждане ¹⁾	1 270 016 360	
Работен температурен диапазон	°C	-5 ... +40
Температурен диапазон за съхраняване	°C	-10 ... +50
Температурен интервал на зареждане	°C	0 ... +40
Литиево-йонен акумулатор вътрешен	V mAh	3,7 240
Степен на защита ²⁾	IP 54 (защитен от проникване на прах и на вода при напръскване)	
Маса, припл.	kg	0,15

1) не се съдържа в стандартната окомплектовка

2) при затворена USB капачка

Системата eBike на Бош използва FreeRTOS (вижте www.freertos.org)

Монтиране

Поставяне и изваждане на акумулаторната батерия

За монтиране на акумулаторната батерия на eBike и за демонтиране прочетете и спазвайте указанията в ръководството за експлоатация на акумулаторната батерия.

Поставяне и изваждане на бордовия компютър (вижте фиг. А)

За **поставяне** на бордовия компютър **3** го вкарвайте отпред назад върху стойката **4**.

За **изваждане** на бордовия компютър **3** натиснете застопоряващия елемент **14** и го издръпайте напред от стойката **4**.

► Когато оставяте eBike, изваждайте бордовия компютър.

Възможно е да осигурите бордовия компютър срещу изваждане от стойката. За целта демонтирайте стойката **4** от кормилото. Поставете бордовия компютър на стойката. Навийте блокиращия винт **15** (резба М3, дължина 8 mm) отдолу в предвидения за целта резбови отвор на стойката. Монтирайте стойката отново на кормилото.

Работа с уреда

Пускане в експлоатация

Системни изисквания

eBike системата може да се активира само ако са изпълнени следните предпоставки:

- Поставена е достатъчно заредена акумулаторна батерия (вижте ръководството за експлоатация на акумулаторната батерия).
- Бордовият компютър е поставен правилно на стойката (вижте „Поставяне и изваждане на бордовия компютър“, страница Български – 2).
- Датчикът за скорост е свързан правилно (вижте ръководството за експлоатация на задвижващия блок).

Включване и изключване на системата eBike

За **включване** на системата eBike разполагате със следните възможности:

- Ако при поставяне на стойката бордовият компютър вече е включен, системата eBike се включва автоматично.
- При поставен бордов компютър и поставена акумулаторна батерия eBike натиснете еднократно краткотрайно бутона **5** на бордовия компютър.
- При поставен бордов компютър натиснете пусковия прекъсвач на акумулаторната батерия eBike (вижте ръководството за експлоатация на акумулаторната батерия).

Задвижването се включва, когато завъртите педалите (с изключение на функцията помощ при бутане или в нивото на подпомагане „OFF“). Мощността на двигателя се регу-

лира от настроеното в бордовия компютър ниво на подпомагане. При активиране на системата, на дисплея за кратко се появява надписът „Active Line/Performance Line“. Когато по време на движение спрете да въртите педалите или когато достигнете скорост 25/45 km/h, подпомагането от задвижването на eBike се изключва. Задвижването се включва автоматично, когато започнете да въртите педалите отново или когато скоростта падне под 25/45 km/h.

За **изключване** на системата eBike имате следните възможности:

- Натиснете бутона за включване и изключване **5** на бордовия компютър.
- Изключете акумулаторната батерия eBike от нейния пусков прекъсвач (вижте ръководството за експлоатация на акумулаторната батерия).
- Извадете бордовия компютър от стойката.

Ако eBike не се движи приблизително 10 min и няма натиснат бутон на бордовия компютър, системата eBike се изключва автоматично с цел спестяване на енергия.

eShift (опционално)

Под eShift се разбира интегриране на автоматични системи на превключване в системата eBike. Индикациите на функцията и менюто за основни настройки на функцията „eShift“ са адаптирани за възможно най-добро подпомагане на водача.

eShift с NuVinci H|Sync

Чрез предварително определена желана честота на стъпките оптималната предавка се настройва автоматично за съответната скорост. В ръчен режим може да се избира между няколко предавки.

В режима „ NuVinci Cadence“ (NuVinci честота стъпки) можете с бутоните „–“ респ. „+“ на модула за обслужване да повишавате, респ. намалявате желаната честота на стъпките. Ако задържите натиснати бутоните „–“ респ. „+“, повишавате респ. намалявате честотата на стъпките на всяка пета стъпка. Желаната честота на стъпките се показва на дисплея.

В режима „ NuVinci Gear“ (NuVinci предавка) с бутоните „–“, респ. „+“ на модула за обслужване можете да превключвате напред и назад между повече дефинирани предавателни отношения. Съответно включеното предавателно отношение (предавка) се показва на дисплея.

eShift с SRAM DD3 Pulse

Главината с вътрешни скорости на SRAM DD3 Pulse работи в зависимост от скоростта. При това независимо от включената предавка на дерайлора автоматично се включва една от трите предавки на главината с вътрешни скорости „ Gear: Auto“ (Автоматичен избор на предавка).

При всяка смяна на предавката на главината с вътрешни скорости включената предавка се показва на дисплея за кратко време.

Ако еBike от скорост по-голяма от 10 km/h се доведе до пълно спиране, системата може автоматично да превключи назад на настроена „Start gear“ (Предавка за потегляне). „Start gear“ (Предавка за потегляне) може да се настрои в менюто за основни настройки (вижте „Показване/настройване на основни параметри“, страница Български – 5).

В режима на работа „ Gear“ (Предавка) Можете да превключвате напред и назад предавка с бутоните „-“ респ. „+“ на модула за обслужване между няколко определени предавателни отношения. Съответното включено предавателно отношение (предавка) се показва на дисплея.

Също и в ръчен режим „ Gear“ (Предавка) може автоматично да превключи назад системата на настроена „Start gear“ (Предавка за потегляне).

Тъй като двигателният модул разпознава процеса на превключване и затова намалява за кратко време подпомагането на мотора, е възможно по всяко време превключване при натоварване или на стръмни места.

eShift с Shimano Di2

За Shimano eShift превключвателите предавките чрез лоста за управление Shimano.

При всяка смяна на предавката на главината с вътрешни скорости включената предавка се показва на дисплея за кратко време.

Тъй като двигателният модул разпознава процеса на превключване и затова намалява за кратко време подпомагането на мотора, е възможно по всяко време превключване при натоварване или на стръмни места.

Ако еBike от скорост по-голяма от 10 km/h се доведе до пълно спиране, системата може автоматично да превключи назад на настроена „Start gear“ (Предавка за потегляне). „Start gear“ (Предавка за потегляне) може да се настрои в менюто за основни настройки (вижте „Показване/настройване на основни параметри“, страница Български – 5).

Показания и настройки на бордовия компютър

Електрическо захранване на бордовия компютър

Когато бордовият компютър е поставен в стойката 4, в системата еBike е поставена достатъчно заредена акумулаторна батерия и еBike е включена, бордовият компютър се захранва от акумулаторната батерия на еBike.

Ако бордовият компютър бъде изваден от стойката 4, захранването му се извършва от вградената в него акумулаторна батерия. Ако при включване на бордовия компютър вградената му акумулаторна батерия е слаба, за 3 s на дисплея се появява надписът „Attach to bike“ (Закрепете към велосипед) в текстовото поле d. След това бордовият компютър отново се изключва.

За зареждане на вградената акумулаторна батерия поставете бордовия компютър на стойката 4 (ако в еBike има включена заредена акумулаторна батерия). Включете акумулаторната батерия на еBike от нейния пусков прекъсвач (вижте ръководството за експлоатация на акумулаторната батерия).

Можете да зареждате бордовия компютър също и през USB-интерфейса. За целта отворете капачката 8. С поддържащ USB кабел свържете USB-купулунга 7 на бордовия компютър със стандартно USB зарядно устройство или с USB интерфейса на компютър (напрежение 5 V максимален заряден ток 500 mA). В текстовото поле d на бордовия компютър се появява надписът „USB connected“ (Свързано USB).

Включване и изключване на бордовия компютър

За включване на бордовия компютър натиснете кратко-трайно бутон 5. Ако вградената му батерия е достатъчно заредена, бордовият компютър може да бъде включен и когато не е поставен на стойката.

За изключване на бордовия компютър натиснете бутон 5. За пестене на енергия ако бордовият компютър не е поставен на стойката и в продължение на прилб. 1 min не бъде натиснат бутон, бордовият компютър се изключва автоматично.

► **Когато няма да ползвате еBike няколко седмици, изваждайте бордовия компютър от стойката.** Съхранявайте бордовия компютър на сухо място и при стайна температура. Периодично зареждайте акумулаторната батерия на бордовия компютър.

Индикатор за акумулаторната батерия

Индикаторът i показва степента на зареденост на акумулаторната батерия на еBike, не на вградената в бордовия компютър акумулаторна батерия. Степента на зареденост на акумулаторната батерия на еBike може също така да бъде отчетена и от светодиодните индикатори на самата батерия. На индикатора i всеки елемент на символа съответства прилб. на 20 % капацитет:

 Акумулаторната батерия на еBike е заредена напълно.

 Акумулаторната батерия на еBike трябва да се зареди.

 Светодиодите на индикатора не светят. Капацитетът за помощното задвижване е изразходван и задвижването е изключено плавно. Останалият капацитет се запазва за осветлението и за бордовия компютър, индикаторът мига. Капацитетът на акумулаторната батерия на еBike ще стигне за още прилб. 2 часа осветление на велосипеда. При това не се отчитат други консуматори (напр. автоматичните скорости или зареждането на външни устройства през USB-интерфейса).

Ако бордовият компютър бъде изваден от стойката **4**, се запазва последно показваната степен на зареденост на акумулаторната батерия.

Ако един eBike се задвижва едновременно с две акумулаторни батерии, индикаторът на нивото на зареждане на акумулаторната батерия **i** показва нивото на зареждане и на **двете** акумулаторни батерии.



Ако на един eBike с поставени две акумулаторни батерии, и двете акумулаторни батерии се зареждат на велосипеда, на дисплея се показва процесът на зареждане на двете акумулаторни батерии (на фигурата в момента се зарежда лявата акумулаторна батерия).

Коя от двете акумулаторни батерии се зарежда в момента, можете да разберете по мигащата индикация на акумулаторната батерия.

Настройване на нивото на подпомагане

С помощта на управляващия модул **9** можете да настроите до каква степен задвижването на eBike ще ви помага. Степента на подпомагане може да бъде променяна по всяко време, също и по време на движение.

Упътване: В отделни изпълнения е възможно степента на подпомагане да е предварително зададена и да не може да се променя. Възможно е също и да се предлагат по-малък брой степени на подпомагане от посочените в това ръководство.

Налични са най-много следните нива на подпомагане:

- „**OFF**“: помощта от двигателя е изключена, eBike може да се кара като обикновен велосипед чрез въртене на педалите. Помощта при бутане не може да се активира в това ниво на подпомагане.
- „**ECO**“: осезаемо подпомагане с максимална ефективност за максимален пробег
- „**TOUR**“: равномерно подпомагане, за обиколки с голям пробег
- „**SPORT**“: интензивно подпомагане, за спортно каране по хълмисти терени, както и за придвижване в града
- „**TURBO**“: максимално подпомагане, включително и при бързо въртене на педалите, за спортно каране

За **увеличаване** на нивото на подпомагане натиснете бутоните „+“ **12** неколкократно, докато на модула за управление в полето **b** се появи желаното ниво на подпомагане, за **намаляване** – съответно бутона „-“ **11**.

Настроената мощност на двигателя се изобразява в полето **a**. Максималната мощност на двигателя зависи от избраното ниво на подпомагане.

Ако бордовият компютър бъде изваден от стойката **4**, се запазва последно изобразяваното ниво на подпомагане, полето **a** за мощността на двигателя остава празно.

Взаимодействие на системата eBike с предавките

Също и при задвижване с eBike ползвайте предавките като при обикновен велосипед (за целта спазвайте указанията в ръководството за експлоатация на Вашата eBike).

Независимо от вида на скоростите е препоръчително по време на превключване краткотрайно да намалите усилиято върху педалите. Така се улеснява превключването и се намалява износването на задвижващите елементи.

Чрез избора на подходяща предавка при еднакви усилия можете да увеличите скоростта и пробега.

Затова следвайте указанията за избор на предавка, които се показват на дисплея в полетата **g** и **h**. Ако се появи символът **g**, трябва да превключите на по-висока скорост с по-бавно въртене на педалите. Ако се появи символът **h**, трябва да превключите на по-ниска скорост с по-бързо въртене на педалите.

Включване и изключване на осветлението на велосипеда

В изпълнението, при което осветлението на велосипеда се осигурява от системата eBike, от бордовия компютър с бутон **2** могат да бъдат включени и изключени едновременно предната и задната светлини.

При включване на осветлението за прибл. 1 секунда в текстовото поле **d** се появява надписът „**Lights on**“ (**Светлини вкл.**), а при изключване „**Lights off**“ (**Светлини изкл.**). При включено осветление се изобразява символът **c**.

Включването и изключването на осветлението на велосипеда нямат връзка с осветлението на дисплея на бордовия компютър.

Включване/изключване на помощ при бутане

Помощта при бутане улеснява бутането на eBike. Скоростта при тази функция зависи от включената предавка и може да достигне максимално 6 km/h. Колкото по-ниска е предавката, толкова по-малка е скоростта при функцията помощ при бутане (при пълна мощност).

► **Функцията помощ при бутане трябва да се използва само при бутане на eBike.** Ако при ползване на функцията помощ при бутане колелата на велосипеда не контактуват със земята, съществува опасност от нараняване.

За **активиране** на помощта при бутане натиснете кратко бутона „**WALK**“ на Вашия бордов компютър. След активирането натиснете в рамките на 3 секунди бутона „+“ и го задръжте натиснат. Двигателят на eBike се включва.

Упътване: Помощта при бутане не може да се активира в ниво на подпомагане „**OFF**“.

Помощта при бутане се **изключва**, ако бъде изпълнено едно от следните условия:

- Пуснете бутон „+“ **12**;
- колелата на eBike се блокират (напр. при задействане на спирачките или при сблъсък с препятствие);
- скоростта надхвърли 6 km/h;

Упътване: При някои системи помощта при бутане може да се стартира директно чрез натискане на бутон „**WALK**“.

Показания и настройки на бордовия компютър

Указатели за скоростта и разстоянието

В полето **тахометър f** се показва винаги текущата скорост.

В полето **функция** (комбинация от полето за текст **d** и полето за стойност **e**) можете да изберете следните функции:

- „**Clock**“ (**Часовник**): часовникът показва текущото време
- „**Max. speed**“ (**Макс. скорост**): най-високата скорост от последното нулиране на бордовия компютър
- „**Avg. speed**“ (**Средна скорост**): средна скорост от последното нулиране на бордовия компютър
- „**Trip time**“ (**Време за пътуване**): времето за пътуване от последното нулиране на бордовия компютър
- „**Range**“ (**Разстояние**): предполагаемо разстояние, което може да се измени с наличния капацитет на акумулаторната батерия (при запазващи се условия, като степента на подпомагане, профила на трасето и т.н.)
- „**Odometer**“ (**Одометър**): разстояние, изминато с eBike (не може да се нулира)
- „**NuVinci Cadence/Gear**“ (**NuVinci честота стъпки/предавка**): тази точка от менюто се показва само във връзка с автоматична скоростна кутия NuVinci H|Sync.

Ако натиснете бутона „**i**“ за по-дълго от 1 s, достигате точката от менюто NuVinci от всяка точка на информационното меню.

За да преминете от режима на работа „**NuVinci Cadence**“ (**NuVinci честота стъпки**) в режима на работа „**NuVinci Gear**“ (**NuVinci предавка**), натиснете бутона „**i**“ за 1 s.

За да преминете от режима на работа „**NuVinci Gear**“ (**NuVinci предавка**) в режима на работа „**NuVinci Cadence**“ (**NuVinci честота стъпки**), е достатъчно кратко натискане на бутона „**i**“.

Стандартната настройка е „**NuVinci Cadence**“ (**NuVinci честота стъпки**).

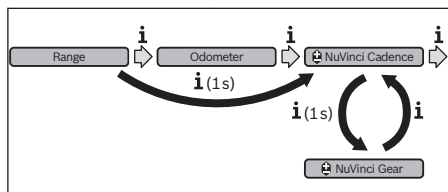

- „**Gear**“ (**Предавка**): тази точка от менюто се появява само във връзка със главина с вътрешни скорости **Shimano Di2**. На дисплея се показва включената моментално предавка на задвижването. При всяка смяна на предавката новата включена предавка се появява за кратко на дисплея.
- „**Gear: Auto**“ (**Автоматичен избор на предавка**) – тази точка от менюто се появява само във връзка с автоматична скоростна кутия **SRAM**.

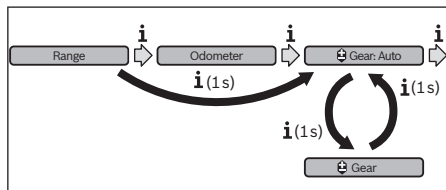

Чрез натискане на бутона „**i**“ за повече от 1 s имате възможността да превключвате в автоматичен режим

„**Gear: Auto**“ (**Автоматичен избор на предавка**) и ръчен режим „**Gear**“ (**Предавка**) за превключване нагоре-надолу.

Когато се намирате в ръчен режим на първа предавка, можете също чрез натискане на бутона „–“ **11** да преминете в режима „**Gear: Auto**“ (**Автоматичен избор на предавка**). Чрез повторно натискане на бутона „–“ **11** можете да преминете отново в ръчен режим. Възможно е също да се достигне до ръчния режим чрез натискане на бутона „+“ **12**.

- „**Trip distance**“ (**Изминато разстояние**): разстояние, изминато от последното нулиране на бордовия компютър

За **смяна на режима на изобразяване** натиснете неколккратно бутона „**i**“ **1** на бордовия компютър или бутона „**i**“ **10** докато в полето се покаже желаната функция.

За **нулиране на „Trip distance“ (Изминато разстояние), „Trip time“ (Време за пътуване) и „Avg. speed“ (Средна скорост)** превключете до съответната функция и след това натиснете и задръжте бутона „**RESET**“ **6**, докато показанието се нулира. С това се нулират и стойностите на другите два брояча.

За **нулиране на „Max. speed“ (Макс. скорост)** превключете до функцията и след това натиснете и задръжте бутона „**RESET**“ **6**, докато стойността се нулира.

За **нулиране на „Range“ (Разстояние)** превключете до функцията и след това натиснете и задръжте бутона „**RESET**“ **6**, докато показанието се възстанови до стойността, настроена в завода производител.

Когато бордовият компютър бъде изваден от стойката **4**, всички стойности се запазват и могат да бъдат изобразявани по-нататък.

Показване/настройване на основни параметри

Показването и промяната на основни настройки е възможно независимо от това дали бордовият компютър е поставен на стойката **4** или не. Някои настройки са видими и могат да се видят и променят само при поставен бордови компютър. В зависимост от оборудването на Вашия eBike някои точки от менюто може да липсват.

За да влезете в менюто основни настройки, натиснете и задръжте едновременно бутона „**RESET**“ **6** и бутона „**i**“ **1**, докато в текстовото поле се появи надписът **d** „**Configuration**“ (**Конфигуриране**).

За **смяна на настройвания параметър** натиснете неколккратно бутона „i“ 1 на бордовия компютър, докато се покаже желания параметър. Ако бордовият компютър е поставен в стойката 4, можете да натискате и бутона „i“ 10 на модула за управление.

За да **промените избираня параметър** натискайте за намаляване, респ. прелистване надолу бутона 5 до полето „-“ а за увеличаване, респ. прелистване нагоре бутона за осветлението 2 до полето „+“.

Ако бордовият компютър е поставен в стойката 4, промяната може да става и с бутоните „-“ 11, респ. „+“ 12 на модула за управление.

За да излезете, като запишете променената стойност на параметъра, натиснете бутона „RESET“ 6 за 3 с.

В менюто основни настройки можете да промените следните параметри:

- „- Clock +“ (Часовник): можете да въведете текущото време. Продължителното натискане на бутоните за промяна увеличава скоростта на изменение на часа.
- „- Wheel circum. +“ (Обиколка на колелото.): можете да измените настроената от производителя стойност с $\pm 5\%$. Тази точка от менюто се показва само ако бордовият компютър е поставен на стойката.
- „- English +“ (Английски): можете да промените езика на текстовите полета. Можете да избирате между немски, английски, френски, испански, италиански, португалски, шведски, холандски и датски.
- „- Unit km/mi +“ (Единица km/mi): можете да изберете единицата за разстояние и скорост – километър или миля.
- „- Time format +“ (Часови формат): Текущият час може да се изобразява в 12-часов формат или 24-часов формат.
- „- Shift recom. on/off +“ (Препоръч. предавка вкл./изкл.): Можете да включите или изключите указанията за препоръчителна предавка.
- „Power-on hours“ (Часове работа): Показва общото време на работа на eBike (не може да бъде променено)
- „Gear calibration“ (Калибриране на предавката) (само NuVinci H|Sync): Тук можете да извършите калибриране на безстепенния редуктор. Чрез натискане на бутона „осветление на велосипеда“ потвърдете калибрирането. След това следвайте указанията. В случай на повреда може да се наложи калибриране и по време на пътуването. И тук потвърдете калибрирането чрез натискане на бутона „осветление на велосипеда“ и следвайте указанията на дисплея. Тази точка от менюто се показва само ако бордовият компютър е поставен на стойката.

- „- Start gear +“ (предавка за потегляне): тук може да се включи предавката за потегляне. В положение „-“ се изключва автоматично функцията за превключване на предходния режим. Тази точка от менюто се показва само във връзка със SRAM DD3 Pulse и Shimano Di2. Тази точка от менюто се показва само ако бордовият компютър е поставен на стойката.
- „Gear adjustment“ (Настройване на предавка): с тази точка от менюто може се извърши фина настройка на Shimano Di2. Предварително определени диапазон за регулиране можете да вземете от ръководството за експлоатация на производителя на превключвателя. Извършете фина настройка, веднага щом доловите необичаен шум от превключването. С това предотвратявате преждевременното износване на превключването и избягвате евентуалното влошаване на поведението при превключване, което може да доведе до неблагоприятни ситуации дори до падане. Тази точка от менюто се показва само във връзка с Shimano Di2. Тази точка от менюто се показва само ако бордовият компютър е поставен на стойката.
- „Display. vx.x.x.x“: Това е софтуерната версия на дисплея.
- „DU vx.x.x.x“: Това е софтуерната версия на задвижващия модул. Тази точка от менюто се показва само ако бордовият компютър е поставен на стойката.
- „DU # xxxxxxxx“: това е серийният номер на двигателяния модул. Тази точка от менюто се показва само ако бордовият компютър е поставен на стойката.
- „🔧 Service MM/YYYY“: Тази точка от менюто Ви се показва, когато производителят на велосипеда е определил точна дата за сервизно обслужване.
- „🔧 Serv. xx km/mi“: Тази точка от менюто Ви се показва, кога производителят на велосипеда е определил дата за сервизно обслужване след достигане на определен пробег.
- „Bat. vx.x.x.x“: Това е софтуерната версия на акумулаторната батерия. Тази точка от менюто се показва само ако бордовият компютър е поставен на стойката.
- „1. Bat. vx.x.x.x“: при използване на две акумулаторни батерии това е версията на софтуера на едната акумулаторна батерия. Тази точка от менюто се показва само ако бордовият компютър е поставен на стойката.
- „2. Bat. vx.x.x.x“: при използване на две акумулаторни батерии това е версията на софтуера на другата акумулаторна батерия. Тази точка от менюто се показва само ако бордовият компютър е поставен на стойката.
- „Gear vx.x.x.x“: Това е софтуерната версия на автоматичните скорости. Тази точка от менюто се показва само ако бордовият компютър е поставен на стойката. Тази точка от менюто се появява само във връзка с автоматична скоростна кутия.

Изобразявани кодове за грешка

Елементите на системата eVike се проверяват постоянно автоматично. Ако бъде установена грешка, съответният код на грешка се изписва в текстовото поле **d**.

Натиснете произволен бутон на бордовия компютър **3** или на модула за управление **9**, за да се върнете към избрания режим на изобразяване.

В зависимост от вида на грешката е възможно автоматичното изключване на задвижването. Продължаването на пътуването без помощта на задвижването обаче е възможно винаги. Преди следващи пътувания eVike трябва да бъде прегледана.

► **Възложете всички ремонти да се извършват от оторизиран сервиз за велосипеди.**

Код	Причина	Отстраняване
410	Един или повече бутони на бордовия компютър са блокирани.	Проверете дали бутони са блокирани, напр. вследствие на замърсявания. При необходимост почистете бутоните.
414	Комуникационен проблем на модула за управление	Проверете връзките и съединенията
418	Един или повече бутони на модула за управление са блокирани.	Проверете дали бутони са блокирани, напр. вследствие на замърсявания. При необходимост почистете бутоните.
419	Грешка в конфигурацията	Рестартирайте системата. Ако проблемът остане, се свържете с Вашия търговец на Бош eVike.
422	Комуникационен проблем на модула за задвижване	Проверете връзките и съединенията
423	Комуникационен проблем на акумулаторната батерия на eVike	Проверете връзките и съединенията
424	Комуникационен проблем между модулите на системата	Проверете връзките и съединенията
426	постоянна вътрешна грешка	Рестартирайте системата. Ако проблемът остане, се свържете с Вашия търговец на Бош eVike. В това неизправно състояние е невъзможно да се покаже или коригира обиколката на гумата в менюто за основни настройки.
430	вътрешната акумулаторна батерия на бордовия компютър е изтощена	Заредете бордовия компютър (поставете го на стойката или чрез USB-интерфейса)
431	грешка във версията на софтуера	Рестартирайте системата. Ако проблемът остане, се свържете с Вашия търговец на Бош eVike.
440	вътрешна грешка на задвижващия модул	Рестартирайте системата. Ако проблемът остане, се свържете с Вашия търговец на Бош eVike.
450	софтуерна грешка	Рестартирайте системата. Ако проблемът остане, се свържете с Вашия търговец на Бош eVike.
460	Грешка в USB порта	Отстранете кабела от USB порта на бордовия компютър. Ако проблемът остане, се свържете с Вашия търговец на Бош eVike.
490	вътрешна грешка на бордовия компютър	занесете бордовия компютър за проверка в оторизиран сервиз
500	вътрешна грешка на задвижващия модул	Рестартирайте системата. Ако проблемът остане, се свържете с Вашия търговец на Бош eVike.
502	грешка в осветлението на велосипеда	Проверете осветлението и захранващите кабели. Рестартирайте системата. Ако проблемът остане, се свържете с Вашия търговец на Бош eVike.
503	грешка в сензора за скорост	Рестартирайте системата. Ако проблемът остане, се свържете с Вашия търговец на Бош eVike.
510	вътрешна грешка на сензора	Рестартирайте системата. Ако проблемът остане, се свържете с Вашия търговец на Бош eVike.
511	вътрешна грешка на задвижващия модул	Рестартирайте системата. Ако проблемът остане, се свържете с Вашия търговец на Бош eVike.

Код	Причина	Отстраняване
530	грешка в акумулаторната батерия	Изключете системата eBike, извадете акумулаторната батерия и я поставете отново. Рестартирайте системата. Ако проблемът остане, се свържете с Вашия търговец на Бош eBike.
531	Грешка в конфигурацията	Рестартирайте системата. Ако проблемът остане, се свържете с Вашия търговец на Бош eBike.
540	проблем с температурата	Системата eBike е извън допустимия температурен диапазон. Изключете eBike и изчакайте задвижващият модул да се загрее или да се охлади до допустимия температурен диапазон. Рестартирайте системата. Ако проблемът остане, се свържете с Вашия търговец на Бош eBike.
550	установен е недопустим консуматор.	Изключете консуматора. Рестартирайте системата. Ако проблемът остане, се свържете с Вашия търговец на Бош eBike.
580	грешка във версията на софтуера	Рестартирайте системата. Ако проблемът остане, се свържете с Вашия търговец на Бош eBike.
591	Грешка при идентификация	Изключете системата eBike. Извадете акумулаторната батерия и я поставете отново. Рестартирайте системата. Ако проблемът остане, се свържете с Вашия търговец на Бош eBike.
592	Съвместими компоненти	Използвайте съвместим дисплей. Ако проблемът остане, се свържете с Вашия търговец на Бош eBike.
593	Грешка в конфигурацията	Рестартирайте системата. Ако проблемът остане, се свържете с Вашия търговец на Бош eBike.
595, 596	Комуникационна грешка	Проверете окабеляването към редуктора и стартирайте отново системата. Ако проблемът остане, се свържете с Вашия търговец на Бош eBike.
602	вътрешна грешка в акумулаторната батерия по време на зареждане	Изключете зарядното устройство от акумулаторната батерия. Стартирайте отново системата eBike. Включете зарядното устройство. Ако проблемът остане, се свържете с Вашия търговец на Бош eBike.
602	вътрешна грешка на акумулаторната батерия	Рестартирайте системата. Ако проблемът остане, се свържете с Вашия търговец на Бош eBike.
603	вътрешна грешка на акумулаторната батерия	Рестартирайте системата. Ако проблемът остане, се свържете с Вашия търговец на Бош eBike.
605	Температурна грешка на акумулаторната батерия	Системата eBike е извън допустимия температурен диапазон. Изключете eBike и изчакайте задвижващият модул да се загрее или да се охлади до допустимия температурен диапазон. Рестартирайте системата. Ако проблемът остане, се свържете с Вашия търговец на Бош eBike.
605	Температурна грешка на акумулаторната батерия по време на зареждане	Изключете зарядното устройство от акумулаторната батерия. Изчакайте акумулаторната батерия да се охлади. Ако проблемът остане, се свържете с Вашия търговец на Бош eBike.
606	външна грешка на акумулаторната батерия	Проверете кабелите. Рестартирайте системата. Ако проблемът остане, се свържете с Вашия търговец на Бош eBike.
610	неправилно напрежение на акумулаторната батерия	Рестартирайте системата. Ако проблемът остане, се свържете с Вашия търговец на Бош eBike.
620	дефект на зарядното устройство	Заменете зарядното устройство. Свържете се с Вашия търговец за eBike.
640	вътрешна грешка на акумулаторната батерия	Рестартирайте системата. Ако проблемът остане, се свържете с Вашия търговец на Бош eBike.

Код	Причина	Отстраняване
655	грешка в акумулаторната батерия	Изключете системата eBike. Извадете акумулаторната батерия и я поставете отново. Рестартирайте системата. Ако проблемът остане, се свържете с Вашия търговец на Бош eBike.
656	грешка във версията на софтуера	Свържете се с Вашия търговец за eBike, който да извърши обновяване на софтуера.
7xx	Повреда в редуктора	Моля спазвайте ръководството за работа на производителя на превключващото устройство.
няма информация	вътрешна грешка на бордовия компютър	Рестартирайте системата eBike чрез изключване и включване.

Захранване на външни USB-устройства от USB-интерфейса

Чрез USB-интерфейса могат да бъдат захранвани повечето устройства, които са проектирани за това (напр. могат да се зареждат мобилни телефони).

За да бъде зареждането възможно, е необходимо бордовият компютър да е поставен и акумулаторната батерия да има достатъчно капацитет.

Отворете предпазната капачка **8** на USB-интерфейса на бордовия компютър. Свържете USB-интерфейса на външното устройство чрез USB-кабел за зареждане Micro A – Micro B (може да се купи при Вашия дистрибутор на Bosch-eBike) с USB-кулпунга **7** на бордовия компютър.

След фиксирането на консуматора USB-интерфейсът с предпазната капачка **8** трябва отново внимателно да се затвори.

► **USB-връзката не е водонепропусклива щекерна връзка. При пътуване в дъжд не трябва да е свързано външно устройство и USB-интерфейсът с предпазната капачка **8** трябва да е плътно затворено.**

Поддържане и сервиз

Поддържане и почистване

Всички компоненти, включително двигателният модул, не трябва да се потапят във вода или да се почистват с вода под налягане.

За почистване на Вашия компютър използвайте мека кърпа, навлажнена само с вода. Не използвайте почистващи препарати.

Проверявайте техническото състояние на Вашата eBike система най-малко веднъж годишно (между другото и механиката, актуалността на системния софтуер).

Допълнително производителят или дистрибуторът на велосипеда може да заложи за срока за сервизиране пробег и/или период от време. В този случай след всяко включване бордовият компютър ще Ви показва изтичането на крайния срок за сервизиране на текстовия индикатор **d** с  **Service**“ в продължение на 4 s.

Моля, за сервизиране и ремонт на системата eBike се обърнете към оторизиран търговец на велосипеди.

Сервиз и технически съвети

При всички въпроси относно системата eBike и нейните компоненти, моля, обръщайте се към оторизирани търговци.

Списък с контактна информация на оторизирани търговци можете да намерите в интернет на адрес www.bosch-ebike.com

Транспортиране

- ▶ **Когато превозвате своя eBike отвън на Вашия автомобил, напр. върху автомобилен багажник, свалете бордовия компютър и eBike акумулаторната батерия, за да избегнете повреди.** (Бордови компютри, които не могат да се вкарват в държач, не могат да се свалят от велосипеда. В такъв случай бордовият компютър може да остане на велосипеда.)

Акумулаторните батерии подлежат на разпоредбите на законодателството за работа с опасни продукти. Изправни акумулаторни батерии могат да бъдат транспортирани по улиците от крайни потребители без допълнителни удостоверения.

При пренасяне с търговски цели или при транспортиране от трети лица (напр. въздушен транспорт или спедиция) трябва да се спазват специалните изисквания относно опаковане и обозначаване (напр. разпоредби на ADR – ЕВРОПЕЙСКА СПОГОДБА ЗА МЕЖДУНАРОДЕН ПРЕВОЗ НА ОПАСНИ ТОВАРИ ПО ШОСЕ). При необходимост при подготовката на пратката трябва да се обърнете към съответния експерт.

При въпроси относно транспортирането на акумулаторни батерии се обърнете към оторизиран търговец. При оторизиран търговец можете да поръчате и подходяща опаковка.

Бракуване



С оглед опазване на околната среда двигателният модул, бордовият компютър, вкл. управляващият модул, акумулаторната батерия, сензорът за скорост, допълнителните приспособления и опаковките трябва да бъдат предавани за оползотворяване на съдържащите се в тях суровини.

Не изхвърляйте системата eBike и нейните компоненти при битовите отпадъци!

Само за страни от ЕС:



Съгласно Европейска директива 2012/19/ЕС електрически уреди, а съгласно Европейска директива 2006/66/ЕО акумулаторни или обикновени батерии, които не могат да се използват повече, трябва да се събират отделно и да бъдат подлагани на подходяща преработка за оползотворяване на съдържащите се в тях суровини.

Допуска се изваждането на вградената в бордовия компютър акумулаторна батерия само при изхвърлянето ѝ. При отваряне на корпуса бордовият компютър може да бъде повреден.

Моля, предавайте повредени акумулаторни батерии и бордови компютри на оторизираните търговци.

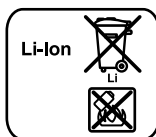

Li-Ion:

Моля, спазвайте указанията в раздел „Транспортиране“, страница Български – 10.

Правата за изменения запазени.

Varnostna navodila



Preberite navodila in opozorila. Neupoštevanje varnostnih navodil in opozoril lahko povzroči električni udar, požar in/ali težke poškodbe.

Varnostna navodila in opozorila shranite za prihodnjo uporabo.

Beseda „akumulator“, uporabljena v teh navodilih za uporabo, se ne glede na zasnovu v enaki meri nanaša na standardne akumulatore (akumulatorji, ki so z nosilcem pritrjeni na okvir kolesa) in akumulatore na prtljažniku (akumulatorji, ki so z nosilcem pritrjeni na prtljažnik).

- ▶ **Računalnika ne uporabljajte kot ročaj.** Če boste svoje električno kolo dvigali za računalnik, lahko tega poškodujete tako, da ga ne bo možno več popraviti.
- ▶ **Ne dovolite, da zaslon računalnika odvrne vašo pozornost.** Če niste osredotočeni izključno na promet, obstaja tveganje nesreče. Če želite v računalnik vnesti podatke, za kar je treba zapustiti raven za podporo, najprej ustavite in nato vnesite ustrezne podatke.
- ▶ **Preberite in upoštevajte varnostne napotke in navodila v vseh navodilih za uporabo sistema eBike ter v navodilih za svoje električno kolo.**

Opis in zmogljivost izdelka

Uporaba v skladu z namenom

Računalnik Intuvia je predviden za krmiljenje Boschevega sistema eBike in za prikaz podatkov o vožnji.

Komponente na sliki

Oštevilčenje prikazanih komponent se nanaša na prikaz na straneh s slikami na začetku navodil za uporabo.

Posamezne slike v teh navodilih za uporabo lahko glede na opremo vašega električnega kolesa malenkostno odstopajo od dejanskih značilnosti izdelka.

- 1 Tipka za prikaz „i“
- 2 Tipka za luči kolesa
- 3 Računalnik
- 4 Nosilec računalnika
- 5 Tipka na vklop/izklop računalnika
- 6 Tipka za ponastavitev „RESET“
- 7 Doza USB
- 8 Zaščitni pokrovček USB-vhoda
- 9 Upravljalna enota
- 10 Tipka za prikaz „i“ na upravljalni enoti
- 11 Tipka za zmanjšanje podpore/listanje navzdol „-“
- 12 Tipka za povečanje podpore/listanje navzgor „+“
- 13 Tipka za pomoč pri potiskanju „WALK“

- 14 Zaskočni mehanizem za računalnik
- 15 Blokirni vijak računalnika
Kabel za polnjenje USB (mikro A – mikro B) *

* ni na sliki, dobavljivo kot pribor

Prikazi računalnika

- a Prikaz za podporo pogonske enote
- b Prikaz ravni podpore
- c Prikaz za osvetlitev
- d Prikaz besedila
- e Prikaz vrednosti
- f Prikaz hitrosti
- g Priporočilo za spremembo prestave: višja prestava
- h Priporočilo za spremembo prestave: nižja prestava
- i Prikaz napoljenosti akumulatorja

Tehnični podatki

Računalnik		Intuvia
Številka artikla		1 270 020 906/909
Maks. polnilni tok USB-priključka	mA	500
Polnilna napetost USB-priključka	V	5
Kabel za polnjenje USB ¹⁾		1 270 016 360
Delovna temperatura	°C	-5...+40
Temperatura skladiščenja	°C	-10...+50
Polnilna temperatura	°C	0...+40
Notranja litij-ionska akumulatorska baterija	V mAh	3,7 240
Vrsta zaščite ²⁾		IP 54 (zaščita pred prahom in vodnimi curki)
Teža, pribl.	kg	0,15

1) ni vključen v običajen obseg dobave
2) pri zaprtem pokrovu vhoda USB
Boschev sistem eBike uporablja FreeRTOS (glejte spletno stran www.freertos.org)

Montaža

Namestitvev/odstranitev akumulatorske baterije

Za namestitvev in odstranitev akumulatorja eBike preberite navodila za uporabo akumulatorja.

Namestitvev in odstranitev računalnika (glejte sliko A)

Za **namestitvev** računalnik **3** potisnite v nosilec **4**.

Za **odstranitev** računalnika **3** pritisnite blokirni mehanizem **14** in ga potisnite iz nosilca **4**.

► Ko električno kolo parkirate, odstranite računalnik.

Računalnik je mogoče v nosilcu zavarovati tako, da ga ni mogoče odstraniti. V ta namen odstranite nosilec **4** s krmila. Namestite računalnik v nosilec. Blokirni vijak **15** (navoj M3, dolžina 8 mm) s spodnje strani privijte v za to predviden navoj na nosilcu. Nosilec ponovno namestite na krmilo.

Delovanje

Zagon

Pogoji

Sistem eBike je mogoče vključiti le, če so izpolnjeni naslednji pogoji:

- Nameščena je zadostno napolnjena akumulatorska baterija (glejte navodila za uporabo akumulatorske baterije).
- Računalnik je pravilno nameščen v držalo (glejte „Namestitev in odstranitev računalnika“, stran Slovensko – 1).
- Senzor hitrosti je priključen pravilno (glejte navodila za uporabo pogonske enote).

Vklop/izklop sistema eBike

Za **vklop** sistema eBike imate na voljo naslednje možnosti:

- Če je računalnik ob vstavljanju v držalo že vključen, potem se sistem eBike vklopi samodejno.
- Ko sta nameščena računalnik in akumulator eBike, pritisnite tipko za vklop in izklop **5** računalnika.
- Ko je nameščen računalnik, pritisnite tipko za vklop in izklop akumulatorja eBike (glejte navodila za uporabo akumulatorja).

Pogon se vključi, takoj ko začnete poganjati pedala (razen pri vključenih funkcijah pomoči pri potiskanju ali če je nivo podpore „OFF“). Moč motorja je odvisna od v računalniku nastavljenega nivoja podpore. Ko se sistem aktivira, se za kratek čas na zaslonu prikaže „Active Line/Performance Line“.

Takoj ko v načinu normalnega delovanja nehate poganjati pedala ali ko dosežete hitrost 25/45 km/h, se podpora s strani električnega kolesa izključi. Pogon se ponovno samodejno vključi, takoj ko začnete poganjati pedala in je hitrost manjša od 25/45 km/h.

Za **izklop** sistema eBike imate na voljo naslednje možnosti:

- Pritisnite tipko za vklop in izklop **5** računalnika.
- Izključite akumulator eBike z ustrežno tipko za vklop in izklop (glejte navodila za uporabo akumulatorja).
- Odstranite računalnik iz nosilca.

Če električnega kolesa 10 min ne premaknete in na računalniku ne pritisnete nobene tipke, se sistem eBike zaradi varčevanja z energijo samodejno izključi.

eShift (opcijsko)

eShift je vključen samodejnih prestavnih sistemov v sistem eBike. V pomoč uporabniku so prikazi funkcij in meni osnovnih nastavitev prilagojeni za funkcijo „eShift“.

eShift s sistemom NuVinci H|Sync

Prednastavljena zelena frekvenca poganjanja za vsako hitrost samodejno nastavi najustreznejšo prestavo. V ročnem načinu je mogoče izbirati med več prestavami.

V načinu delovanja „ NuVinci Cadence“ (Frekvenca poganjanja NuVinci) lahko s tipkama „-“ in „+“ na upravljalni enoti povečate ali zmanjšate zeleno frekvenco poganjanja. Če tipko „-“ ali „+“ držite pritisnjeno, povečate oz. zmanjšate frekvenco poganjanja v korakih po pet. Na prikazovalniku bo prikazana zelena frekvenca poganjanja.

V načinu delovanja „ NuVinci Gear“ (Prestave NuVinci) lahko s tipkama „-“ in „+“ na upravljalni enoti predstavljate med višjimi in nižjimi prestavami. Dano prestavno razmerje (prestava) bo prikazano na prikazovalniku.

eShift s sistemom SRAM DD3 Pulse

Delovanje prestavnega pesta sistema SRAM DD3 Pulse je odvisno od hitrosti. Ne glede na prestavo verižnega menjalnika bo sistem prestavil v eno izmed treh prestav prestavnega pesta „ Gear: Auto“ (Automatski izbor stupnja prijenosa). Ob vsaki menjavi prestav prestavnega pesta nova prestava za kratek čas zasveti na prikazovalniku.

Ko se električno kolo po vožnji s hitrostjo več kot 10 km/h zaustavi, lahko sistem samodejno prestavi nazaj na nastavljeno „Start gear“ (Stupanj prijenosa za pokretanje). „Start gear“ (Stupanj prijenosa za pokretanje) je mogoče nastaviti v meniju osnovnih nastavitev (glejte „Prikaz/prilagoditev osnovnih nastavitev“, stran Slovensko – 5).

V načinu delovanja „ Gear“ (Prestave) lahko s tipkama „-“ oz. „+“ na upravljalni enoti predstavljate med višjimi in nižjimi prestavami. Dano prestavno razmerje (prestava) bo prikazano na prikazovalniku.

Tudi v ročnem načinu „ Gear“ (Prestave) lahko sistem samodejno prestavi nazaj na nastavljeno „Start gear“ (Stupanj prijenosa za pokretanje).

Pogonska enota zazna menjavo prestave in za kratek čas zmanjša podporo motorja, kar pomeni, da lahko tudi pod obremenitvijo ali pri vožnji po klancu navzgor predstavljate v vsakem trenutku.

eShift s sistemom Shimano Di2

Pri sistemu Shimano eShift prestave menjujete s pomočjo krmilne ročice Shimano.

Ob vsaki menjavi prestav prestavnega pesta nova prestava za kratek čas zasveti na prikazovalniku.

Pogonska enota zazna menjavo prestave in za kratek čas zmanjša podporo motorja, kar pomeni, da lahko tudi pod obremenitvijo ali pri vožnji po klancu navzgor predstavljate v vsakem trenutku.

Ko se električno kolo po vožnji s hitrostjo več kot 10 km/h zaustavi, lahko sistem samodejno prestavi nazaj na nastavljeno „Start gear“ (Stupanj prijenosa za pokretanje). „Start gear“ (Stupanj prijenosa za pokretanje) je mogoče nastaviti v meniju osnovnih nastavitev (glejte „Prikaz/prilagoditev osnovnih nastavitev“, stran Slovensko – 5).

Prikazi in nastavitve računalnika

Napajanje računalnika

Če je računalnik nameščen v držalo **4** in če je na električno kolo nameščen zadostno napolnjen akumulator ter je sistem eBike vključen, je računalnik napajen prek akumulatorske baterije električnega kolesa.

Če računalnik odstranite iz držala **4**, je sistem napajen prek interne akumulatorske baterije. Če je interna akumulatorska baterija ob vklopu računalnika šibka, se na prikazu besedila **d** za 3 pojavi napis „**Attach to bike**“ (**Priključitev na kolo**). Nato se računalnik ponovno izklopi.

Za polnjenje interne akumulatorske baterije namestite računalnik ponovno v držalo **4** (kadar je v električnem kolesu nameščena akumulatorska baterija). Vključite akumulator električnega kolesa z ustrežno tipko za vklop in izklop (glejte navdila za uporabo akumulatorja).

Računalnik lahko napolnite tudi prek USB-priključka. V ta namen odprite zaščitni pokrovček **8**. Povežite USB-vhod **7** računalnika s primernim USB-kablom z navadnim USB-polnilnikom ali USB-priključkom osebnega računalnika (polnilna napetost 5 V, maks. polnilni tok. 500 mA). Na prikazu besedila **d** računalnika se prikaže besedilo „**USB connected**“ (**USB povezan**).

Vklop/izklop računalnika

Za **vklop** računalnika na kratko pritisnite tipko za vklop in izklop **5**. Računalnik lahko (če je interna akumulatorska baterija ustrežno napolnjena) vklopite tudi, kadar ni vstavljen v držalo.

Za **izklop** računalnika pritisnite tipko za vklop in izklop **5**.

Če računalnik ni vstavljen v držalo, se po 1 minuti, če ni bila pritisnjena nobena tipka, zaradi varčevanja z energijo samodejno izklopi.

► **Če električnega kolesa ne boste uporabljali več tednov, vzemite računalnik iz držala.** Računalnik shranjujte na suhem in pri sobni temperaturi. Akumulatorsko baterijo računalnika je treba redno polniti.

Prikaz napolnjenosti akumulatorja

Prikaz napolnjenosti akumulatorske baterije i prikazuje nivo napolnjenosti akumulatorske baterije električnega kolesa in ne interne akumulatorske baterije računalnika. Napolnjenost akumulatorske baterije električnega kolesa prikazujejo tudi LED-diode na sami akumulatorski bateriji.

Na prikazu **i** vsaka črtica ustreza približno 20 % napolnjenosti:

 Akumulator eBike je povsem napolnjen.

 Akumulator eBike je treba napolniti.

 LED-diode prikazovalnika napolnjenosti na akumulatorski bateriji ugasnejo. Napolnjenost za podporo pri vožnji je premajhna in podpora bo postopoma izključena. Preostala energija je na voljo za luč kolesa in računalnik, prikaz utripa.

Napolnjenost akumulatorja eBike zadostuje še za približno 2 uri delovanja luči na kolesu. Drugi porabniki (npr. samodejni menjalnik, polnjenje zunanjih naprav na USB-priključku) pri tem niso upoštevani.

Če računalnik odstranite iz nosilca **4**, se shrani nazadnje prikazano stanje napolnjenosti akumulatorja.

Če se električno kolo poganja z dvema akumulatorskima baterijama, potem je pri stanju napolnjenosti akumulatorske baterije **i** prikazano stanje napolnjenosti **obeh** akumulatorskih baterij.



Če se na električnem kolesu z dvema akumulatorskima baterijama polnita obe akumulatorski bateriji, potem je na zaslonu prikazan napredek polnjenja obeh akumulatorskih baterij (na sliki se polni leva akumulatorska baterija). Po utripajočem prikazu na akumulatorski

bateriji lahko vidite, katera izmed obeh akumulatorskih baterij se trenutno polni.

Nastavitev ravni podpore

Na upravljalni enoti **9** lahko nastavite raven podpore pogona pri poganjanju električnega kolesa. Raven podpore lahko kadar koli spremenite, tudi med vožnjo.

Opozorilo: Pri nekaterih izvedbah je raven podpore tovarniško nastavljena in je ni mogoče spreminjati. Prav tako je mogoče, da je na voljo manjša podpora, kot je navedeno.

Na voljo so naslednje največje ravni podpore:

- „**OFF**“ (**Izključeno**): podpora motorja je izključena, električno kolo lahko poganjate zgolj s pedali kot navadno kolo. Pomoči pri potiskanju na tem nivoju podpore ni mogoče vključiti.
- „**ECO**“: učinkovita podpora za maksimalno učinkovitost in največji dolet
- „**TOUR**“: enakomerna podpora za turne vožnje z velikim doletom
- „**SPORT**“: zmogljiva podpora za športno vožnjo po hribovitih poteh ter za vožnjo po mestu
- „**TURBO**“: maksimalna podpora tudi pri intenzivnem poganjanju, za športno vožnjo

Za **povečanje** podpore pritisnite tipko „+“ **12** na upravljalni enoti, dokler se na zaslonu **b** ne prikaže zelena raven podpore, za **zmanjšanje** pritisnite tipko „-“ **11**.

Na zaslonu se prikaže moč motorja **a**. Največja moč motorja je odvisna od izbrane ravni podpore.

Če računalnik odstranite iz nosilca **4**, se shrani nazadnje prikazana raven podpore, prikaz **a** moči motorja ostane prazen.

Kombinacija sistema eBike in menjalnika

Menjalnik tudi z električnim pogonom uporabljajte kot pri navadnem kolesu (v ta namen upoštevajte navdila za uporabo svojega kolesa).

Ne glede na vrsto menjalnika je priporočljivo med menjavo prestave za kratek čas prekiniti poganjanje pedalov. Tako olajšate prestavljanje in zmanjšate obrabo pogonskega sklopa.

Z izbiro pravilne prestave lahko ob enaki uporabi moči povečate hitrost in prestavo.

Zaradi tega upoštevajte priporočila za menjavo prestav, ki se prikazujejo na zaslonu s prikazoma **g** in **h**. Če je prikazan prikaz **g**, prestavite v prestavo z nižjo frekvenco poganjanja. Če je prikazan prikaz **h**, izberite nižjo prestavo z višjo frekvenco poganjanja.

Vklop/izklop luči na kolesu

Pri izvedbah, pri katerih je vozna luč napajana prek sistema eBike, je mogoče prek računalnika s tipko **2** istočasno vključiti in izkjučiti sprednjo in zadnjo luč.

Ob vklopu luči se na prikazu besedila **d** za pribl. 1 s prikaže napis „**Lights on**“ (Luči vključene), ob izklopu luči pa „**Lights off**“ (Luči izkjučene). Pri vključeni luči je prikazan simbol luči **c**.

Vklop in izklop luči ne vpliva na osvetlitev zaslona.

Vklop/izklop pomoči pri potiskanju

Pomoč pri potiskanju vam lahko olajša potiskanje električnega kolesa. Ko je ta funkcija vključena, je hitrost odvisna od izbrane prestave in lahko doseže največ 6 km/h. Nižja kot je izbrana prestava, nižja je tudi hitrost pri vključeni funkciji pomoči pri potiskanju (pri polni moči).

► **Funkcijo pomoči pri potiskanju se sme uporabljati izključno pri potiskanju električnega kolesa.** Če kolesa električnega kolesa pri funkciji pomoči pri potiskanju nima, jo stika s tlemi, obstaja nevarnost poškodb.

Za **vklop** pomoči pri potiskanju kratko pritisnete tipko „**WALK**“ na svojem računalniku. Po vklopu pritisnete v 3 sekundah tipko „**+**“ in jo držite pritisnjeno. Vključi se pogon električnega kolesa.

Opozorilo: Pomoči pri potiskanju na nivoju podpore „**OFF**“ (izključeno) ni mogoče vključiti.

Pomoč pri potiskanju se **izključuje** v naslednjih primerih:

- Tipko „**+**“ **12** izpustite,
- če se kolesa električnega kolesa blokirajo (npr. zaradi zavrzanja ali trka ob oviro),
- hitrost preseže 6 km/h.

Opozorilo: Pri nekaterih sistemih se lahko pomoč pri potiskanju sproži neposredno s pritiskom tipke „**WALK**“.

Prikazi in nastavitve računalnika

Prikazi za hitrost in razdalje

Na prikazu hitrosti **f** je vedno prikazana trenutna hitrost.

Na prikazu delovanja (kombinacija prikaza besedila **d** in prikaza vrednosti **e**) se na voljo naslednje funkcije:

- „**Clock**“ (Ura): trenuten čas
- „**Max. speed**“ (Najv. hitrost): maksimalna hitrost, ki je bila dosežena od zadnje ponastavitve
- „**Avg. speed**“ (Povpr. hitrost): povprečna hitrost, ki je bila dosežena od zadnje ponastavitve
- „**Trip time**“ (Čas vožnje): čas vožnje od zadnje ponastavitve

- „**Range**“ (Območje): predviden doseg trenutno razpoložljive energije akumulatorske baterije (če ostanejo pogoji enaki, npr. nivo podpore, profil poti)
- „**Odometer**“ (Števec vrtljajev): prikaz skupne razdalje, ki ste jo prevozili z električnim kolesom (ni nastavljivo)
- „**NuVinci Cadence/Gear**“ (Frekvenca poganjanja/prestave NuVinci): ta točka menija se prikaže le v povezavi s samodejnim menjalnikom NuVinci HSync. Če držite tipko „**i**“ dlje kot 1 s, se lahko iz vsake točke informacijskega menija pomaknete v točko menija NuVinci. Za zamenjavo načina delovanja „**NuVinci Cadence**“ (Frekvenca poganjanja NuVinci) z načinom delovanja „**NuVinci Gear**“ (Prestave NuVinci) 1 s držite tipko „**i**“.
- Za zamenjavo načina delovanja „**NuVinci Gear**“ (Prestave NuVinci) z načinom delovanja „**NuVinci Cadence**“ (Frekvenca poganjanja NuVinci) zadostuje že kratek pritisk tipke „**i**“.

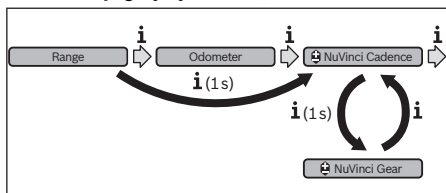

- „**Gear**“ (Prestave): ta točka menija se pojavi le v povezavi s prestavnim pestom **Shimano Di2**. Dana prestava bo prikazana na prikazovalniku. Ob vsaki menjavi prestav nova prestava za kratek čas zasveti na prikazovalniku.
- „**NuVinci Gear: Auto**“ (Automatski izbor stupnja prijenosa): ta točka menija se pojavi le v povezavi s samodejnim menjalnikom **SRAM**.

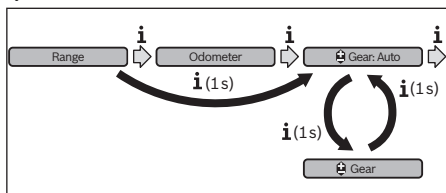

Če držite tipko „**i**“ pritisnjeno dlje kot 1 s, lahko prestopljate med samodejnim načinom „**NuVinci Gear: Auto**“ (Automatski izbor stupnja prijenosa) in ročnim načinom „**NuVinci Gear**“ (Prestave).

- Če imate v ročnem načinu vključeno prvo prestavo, se lahko s pritiskom tipke „**-**“ **11** pomaknete v način „**NuVinci Gear: Auto**“ (Automatski izbor stupnja prijenosa). Če znova pritisnete tipko „**-**“ **11**, lahko ponovno izberete ročni način. Ročni način lahko nastavite tudi tako, da pritisnete tipko „**+**“ **12**.
- „**Trip distance**“ (Razdalja potovanja): razdalja, ki ste jo prevozili od zadnje ponastavitve

Za **menjavo prikaza pritisnite** tipko „i“ **1** na računalniku ali tipko „i“ **10** na upravljalni enoti tolikokrat, dokler ne bo prikazana zelena funkcija.

Za **ponastavitev** prikazov „Trip distance“ (**Razdalja potovanja**), „Trip time“ (**Čas vožnje**) in „Avg. speed“ (**Povpr. hitrost**) preklopite na eno izmed teh treh funkcij in pritisnite tipko „RESET“ **6** tako dolgo, dokler ne bo prikaz ponastavljen na nič. S tem so ponastavljene tudi vrednosti obeh drugih funkcij.

Za **ponastavitev** prikaza „Max. speed“ (**Najv. hitrost**) preklopite na to funkcijo in pritisnite tipko „RESET“ **6** tako dolgo, dokler ne bo prikaz ponastavljen na nič.

Za **ponastavitev** prikaza „Range“ (**Območje**) preklopite na to funkcijo in pritisnite tipko „RESET“ **6** tako dolgo, dokler ne bo prikaz ponastavljen na vrednost s tovarniških nastavitvev.

Če računalnik odstranite iz nosilca **4**, ostanejo vse vrednosti funkcij shranjene in jih je mogoče ponovno prikazati.

Prikaz/prilagoditev osnovnih nastavitvev

Osnovne nastavitve lahko prikažete in spreminjate ne glede na to, ali je računalnik nameščen v držalo **4** ali ne. Nekatere nastavitve je mogoče videti in spreminjati le, ko je računalnik nameščen. Glede na opremo električnega kolesa lahko manjkajo nekatere točke menija.

Za dostop do menija osnovnih nastavitvev pritisnite sočasno tipko „RESET“ **6** in tipko „i“ **1**, dokler se ne bo na prikazu besedila pojavil napis **d**, „Configuration“ (**Nastavitve**).

Za **preklop med osnovnimi nastavitvami** pritisnite tipko „i“ **1** na računalniku tolikokrat, dokler se ne bo prikazala zelena osnovna nastavitvev. Če je računalnik nameščen v držalo **4**, lahko pritisnete tudi tipko „i“ **10** na upravljalni enoti.

Če želite **spreminjati osnovne nastavitve**, pritisnite za zmanjšanje oz. listanje navzdol tipko za vklop in izklop **5** poleg prikaza „-“ in za povečanje oz. listanje navzgor tipko za luč **2** poleg prikaza „+“.

Če je računalnik nameščen v držalo **4**, potem lahko spremembo izvedete tudi s tipkama „-“ **11** oz. „+“ **12** na upravljalni enoti.

Za izhod iz funkcije in shranjevanje spremenjene nastavitve pritisnite tipko „RESET“ **6** za 3 s.

Na izbiro imate naslednje osnovne nastavitve:

- „- Clock +“ (**Ura**): nastavite lahko trenuten čas. Če boste na tipke za nastavitve pritisnili za dlje časa, boste izbrili časa pospešili.
- „- Wheel circum. +“ (**Obseg kolesa**): vrednost, ki je bila prednastavljena s strani proizvajalca, lahko spremenite za $\pm 5\%$. Ta točka menija je prikazana samo, ko je računalnik nameščen v držalo.
- „- English +“ (**Angleščina**): spreminjate lahko jezik prikaza besedila. Na izbiro imate naslednje jezike: nemščina, angleščina, francoščina, španščina, italijanščina, portugalsščina, švedščina, nizozemščina in danščina.
- „- Unit km/mi +“ (**Enota km/mi**): nastavite lahko hitrost in razdaljo v kilometrih ali miljah.

- „- Time format +“ (**Oblika zapisa časa**): izberete lahko način prikaza časa v 12-urnem ali 24-urnem formatu.
- „- Shift recom. on/off +“ (**Prip. menjave prestave vklj./izklj.**): vklop ali izklop prikaza priporočila za spremembo prestave.
- „Power-on hours“ (**Prikaz števca obratovalnih ur**): prikaz skupnega časa vožnje z električnim kolesom (sprememba ni možna)
- „Gear calibration“ (**Kalibracija menjalnika**) (**zgolj pri NuVinci HSync**): tu lahko kalibrirate brezstopenjski menjalnik. Kalibracijo potrdite tako, da pritisnete na tipko „Bike lights“ („Luči na kolesu“). Nato upoštevajte navodila. V primeru napake je treba kalibracijo včasih izvesti tudi med vožnjo. Tudi takrat kalibracijo potrdite tako, da pritisnete na tipko „Bike lights“ („Luči na kolesu“) in upoštevate navodila na prikazovalniku. Ta točka menija je prikazana samo, ko je računalnik nameščen v držalo.
- „- Start gear +“ (**Stupanj prijenosa za pokretanje**): Tukaj lahko določite prestavo za speljevanje. V položaju „-“ se samodejna funkcija vzratnega prestavljanja izključi. Ta točka menija se prikaže le skupaj z menjalnikom SRAM DD3 Pulse in Shimano Di2. Ta točka menija je prikazana samo, ko je računalnik nameščen v držalo.
- „Gear adjustment“ (**Izbira prestave**): s to točko menija lahko opravite fino nastavitve menjalnika Shimano Di2. Prednastavljeno območje nastavitve je navedeno v navodilih za uporabo proizvajalca menjalnika. Fino nastavitve izvedete takrat, ko zaslišite v menjalniku nenavadne zvoke. S tem boste preprečili predčasno obrabo menjalnika in morebitne negativne vplive na vedenje kolesa pri menjavanju, ki bi lahko v neugodnih situacijah povzročili padec. Ta točka menija se prikaže samo v povezavi z menjalnikom Shimano Di2. Ta točka menija je prikazana samo, ko je računalnik nameščen v držalo.
- „Displ. vx.x.x.x“: to je različica programske opreme zasлона.
- „DU vx.x.x.x“: to je različica programske opreme pogonske enote. Ta točka menija je prikazana samo, ko je računalnik nameščen v držalo.
- „DU # xxxxxxxx“: to je serijska številka pogonske enote. Ta točka menija je prikazana samo, ko je računalnik nameščen v držalo.
- „Service MM/YYYY“: Ta točka menija se prikaže, ko prodajalec koles določi datum servisa.
- „Serv. xx km/mi“: Ta točka menija se prikaže, ko prodajalec koles po določenem času delovanja kolesa določi datum servisa.
- „Bat. vx.x.x.x“: to je različica programske opreme akumulatorske baterije. Ta točka menija je prikazana samo, ko je računalnik nameščen v držalo.
- „1. Bat. vx.x.x.x“: Če uporabljate 2 akumulatorski bateriji, je to različica programske opreme prve akumulatorske baterije. Ta točka menija je prikazana samo, ko je računalnik nameščen v držalo.

- „**2. Bat. vx.x.x.x**“: Če uporabljate 2 akumulatorski bateriji, je to različica programske opreme druge akumulatorske baterije. Ta točka menija je prikazana samo, ko je računalnik nameščen v držalu.
- „**Gear vx.x.x.x**“: različica programske opreme samodejnega menjalnika. Ta točka menija je prikazana samo, ko je računalnik nameščen v držalu. Ta točka menija se prikaže le v povezavi s samodejnim menjalnikom.

Prikaz kode napake

Komponente sistema eBike se ves čas samodejno preverjajo. Če se zazna napaka, se na prikazu besedila prikaže ustrezna koda napake **d**.

Za vrnitev na standardni prikaz pritisnite poljubno tipko na računalniku **3** ali upravljalni enoti **9**.

Pogon se glede na vrsto napake po potrebi samodejno izključi. Kljub temu je mogoče vedno nadaljevati z vožnjo brez podpore pogona. Pred nadaljnimi vožnjami je treba električno kolo preveriti.

► **Vsa popravila naj opravi zgolj pooblaščen prodajalec koles.**

Koda	Vzrok	Pomoč
410	Ena ali več tipk računalnika je blokiranih.	Preverite, ali so tipke zataknjene, npr. zaradi vdora umazanije. Po potrebi tipke očistite.
414	Težava s povezavo upravljalne enote	Poskrbite za pregled priključkov in povezav
418	Ena ali več tipk upravljalne enote je blokiranih.	Preverite, ali so tipke zataknjene, npr. zaradi vdora umazanije. Po potrebi tipke očistite.
419	Napaka pri konfiguraciji	Ponovno zaženite sistem. Če je težava prisotna še naprej, se obrnite na svojega trgovca za Boschov sistem eBike.
422	Težava s povezavo pogonske enote	Poskrbite za pregled priključkov in povezav
423	Težava s povezavo akumulatorja eBike	Poskrbite za pregled priključkov in povezav
424	Napaka v komunikaciji med komponentami	Poskrbite za pregled priključkov in povezav
426	Notranja napaka prekoračitve časa	Ponovno zaženite sistem. Če je težava prisotna še naprej, se obrnite na svojega trgovca za Boschov sistem eBike. Ko je prisotna ta napaka, v meniju osnovnih nastavitvev ni mogoče prikazati in prilagoditi obsega koles.
430	Baterija računalnika je prazna	Napolnite računalnik (v nosilcu ali prek USB-priključka)
431	Napaka zaradi različice programske opreme	Ponovno zaženite sistem. Če je težava prisotna še naprej, se obrnite na svojega trgovca za Boschov sistem eBike.
440	Notranja napaka pogonske enote	Ponovno zaženite sistem. Če je težava prisotna še naprej, se obrnite na svojega trgovca za Boschov sistem eBike.
450	Notranja napaka programske opreme	Ponovno zaženite sistem. Če je težava prisotna še naprej, se obrnite na svojega trgovca za Boschov sistem eBike.
460	Napaka na priključku USB	Odstranite kabel iz priključka USB na računalniku. Če je težava prisotna še naprej, se obrnite na svojega trgovca za Boschov sistem eBike.
490	Notranja napaka računalnika	Poskrbite za pregled računalnika
500	Notranja napaka pogonske enote	Ponovno zaženite sistem. Če je težava prisotna še naprej, se obrnite na svojega trgovca za Boschov sistem eBike.
502	Napaka luči na kolesu	Preverite luč in pripadajoče kable. Ponovno zaženite sistem. Če je težava prisotna še naprej, se obrnite na svojega trgovca za Boschov sistem eBike.
503	Napaka senzorja hitrosti	Ponovno zaženite sistem. Če je težava prisotna še naprej, se obrnite na svojega trgovca za Boschov sistem eBike.
510	Notranja napaka senzorja	Ponovno zaženite sistem. Če je težava prisotna še naprej, se obrnite na svojega trgovca za Boschov sistem eBike.

Koda	Vzrok	Pomoč
511	Notranja napaka pogonske enote	Ponovno zaženite sistem. Če je težava prisotna še naprej, se obrnite na svojega trgovca za Boschov sistem eBike.
530	Napaka akumulatorja	Izključite električno kolo, odstranite akumulator eBike in ga ponovno vstavite. Ponovno zaženite sistem. Če je težava prisotna še naprej, se obrnite na svojega trgovca za Boschov sistem eBike.
531	Napaka pri konfiguraciji	Ponovno zaženite sistem. Če je težava prisotna še naprej, se obrnite na svojega trgovca za Boschov sistem eBike.
540	Napaka temperature	Električno kolo je izven dovoljenega temperaturnega območja. Izključite sistem eBike, da pogonsko enoto ohladite ali segrejete na dovoljeno temperaturo. Ponovno zaženite sistem. Če je težava prisotna še naprej, se obrnite na svojega trgovca za Boschov sistem eBike.
550	Zazan je bil nedovoljen porabnik.	Odstranite porabnik. Ponovno zaženite sistem. Če je težava prisotna še naprej, se obrnite na svojega trgovca za Boschov sistem eBike.
580	Napaka zaradi različice programske opreme	Ponovno zaženite sistem. Če je težava prisotna še naprej, se obrnite na svojega trgovca za Boschov sistem eBike.
591	Napaka pri preverjanju pristnosti	Izključite sistem eBike. Odstranite akumulator in ga ponovno namestite. Ponovno zaženite sistem. Če je težava prisotna še naprej, se obrnite na svojega trgovca za Boschov sistem eBike.
592	Nezdružljive komponente	Namestite združljiv prikazovalnik. Če je težava prisotna še naprej, se obrnite na svojega trgovca za Boschov sistem eBike.
593	Napaka pri konfiguraciji	Ponovno zaženite sistem. Če je težava prisotna še naprej, se obrnite na svojega trgovca za Boschov sistem eBike.
595, 596	Napaka v komunikaciji	Preverite električno napeljavo do menjalnika in ponovno zaženite sistem. Če je težava prisotna še naprej, se obrnite na svojega trgovca za Boschov sistem eBike.
602	Notranja napaka akumulatorja med polnjenjem	Odstranite polnilnik z akumulatorja. Ponovno zaženite sistem eBike. Ponovno priključite polnilnik v akumulator. Če je težava prisotna še naprej, se obrnite na svojega trgovca za Boschov sistem eBike.
602	Notranja napaka akumulatorja	Ponovno zaženite sistem. Če je težava prisotna še naprej, se obrnite na svojega trgovca za Boschov sistem eBike.
603	Notranja napaka akumulatorja	Ponovno zaženite sistem. Če je težava prisotna še naprej, se obrnite na svojega trgovca za Boschov sistem eBike.
605	Napaka temperature akumulatorja	Električno kolo je izven dovoljenega temperaturnega območja. Izključite sistem eBike, da pogonsko enoto ohladite ali segrejete na dovoljeno temperaturo. Ponovno zaženite sistem. Če je težava prisotna še naprej, se obrnite na svojega trgovca za Boschov sistem eBike.
605	Napaka temperature akumulatorja med polnjenjem	Odstranite polnilnik z akumulatorja. Počakajte, da se akumulator ohladi. Če je težava prisotna še naprej, se obrnite na svojega trgovca za Boschov sistem eBike.
606	Zunanja napaka akumulatorja	Preverite povezavo s kablji. Ponovno zaženite sistem. Če je težava prisotna še naprej, se obrnite na svojega trgovca za Boschov sistem eBike.
610	Napaka napetosti akumulatorja	Ponovno zaženite sistem. Če je težava prisotna še naprej, se obrnite na svojega trgovca za Boschov sistem eBike.
620	Napaka polnilnika	Zamenjajte polnilnik. Obrnite na svojega trgovca za Boschov sistem eBike.
640	Notranja napaka akumulatorja	Ponovno zaženite sistem. Če je težava prisotna še naprej, se obrnite na svojega trgovca za Boschov sistem eBike.

Koda	Vzrok	Pomoč
655	Večkratna napaka akumulatorja	Izključite sistem eBike. Odstranite akumulator in ga ponovno namestite. Ponovno zaženite sistem. Če je težava prisotna še naprej, se obrnite na svojega trgovca za Boschov sistem eBike.
656	Napaka zaradi različice programske opreme	Obrnite na svojega trgovca za Boschov sistem eBike, da bo posodobil programsko opremo.
7xx	Napaka menjalnika	Prosimo, upoštevajte proizvajalčeva navodila za uporabo menjalnika.
Ni prikaza	Notranja napaka računalnika	Ponovno zaženite sistem eBike, tako da ga izključite in ponovno vključite.

Napajanje zunanijh naprav prek USB-priključka

S pomočjo priključka USB lahko upravljate oz. polnite večino naprav, ki jih je mogoče oskrbovati preko USB (npr. različne mobilne telefone).

Pogoj za napajanje je, da je sta na električnem kolesu nameščena računalnik in zadostno napolnjen akumulator.

Odprite zaščitni pokrovček **8** priključka USB na računalniku. S kablom za polnjenje USB mikro A – mikro B (ki vam je na voljo pri prodajalcu Boschovih električnih koles) povežite priključek USB zunanje naprave z vhodom USB **7** na računalniku.

Ko porabnik odklopite, morate priključek USB znova skrbno pokriti z zaščitnim pokrovčkom **8**.

► **Povezava USB ni vodoodporna vtična zveza. Pri vožnji v dežju ne sme biti priključena nobena zunanja naprava, priključek USB pa mora biti popolnoma pokrit z zaščitnim pokrovčkom 8.**

Vzdrževanje in servisiranje

Vzdrževanje in čiščenje

Nobene komponente, vključno s pogonsko enoto, ne potopite v vodo in je ne čistite z vodo pod pritiskom.

Za čiščenje računalnika uporabljajte mehko krpo, ki ste jo navlažili z vodo. Ne uporabljajte čistilnih sredstev.

Sistem eBike je treba vsaj enkrat letno tehnično preveriti (med drugimi mehaniko, zadnjo različico sistemske programske opreme).

Dodatno lahko proizvajalec kolesa ali prodajalec kolesa termin servisa določi na podlagi časa delovanja in/ali časovnega obdobja. V tem primeru se po vsakem vklopu računalnika prikazal datum termina za servis v prikazu besedila **d** z napisom „ Service“ za 4 sekunde.

Za servis ali popravila na električnem kolesu se obrnite na pooblaščenega prodajalca s kolesi.

Servis in svetovanje o uporabi

Glede vseh vprašanj o sistemu eBike in njegovih komponentah se obrnite na pooblaščenega prodajalca koles.

Kontaktne podatke pooblaščenih prodajalcev koles najdete na spletni strani www.bosch-ebike.com

Transport

► **Če električnega kolesa ne prevažate v avtomobilu, ampak npr. na prtljajniku za kolo, smenite računalnik in akumulatorsko baterijo, da tako preprečite poškodbe.** (Računalnikov, ki jih ne morete nataktniti na držalo, ni mogoče sneti s kolesa. V tem primeru lahko računalnik ostane na kolesu.)

Za akumulatorje veljajo zahteve predpisov o nevarnih snoveh. Fizične osebe lahko nepoškodovane akumulatorje prevažajo po cesti, za kar ne potrebujejo posebnih dovoljenj.

Pri transportu s strani poslovnih uporabnikov ali pri transportu s strani tretjih oseb je treba upoštevati posebne zahteve glede embalaže in označevanja (npr. predpise ADR). Po potrebi naj pri pripravi pošiljke svetuje strokovnjak za nevarne snovi.

V primeru vprašanj o transportu akumulatorjev se obrnite na pooblaščenega prodajalca koles. Pri prodajalcu lahko naročite tudi ustrezno transportno embalažo.

Odlaganje



Pogonsko enoto, računalnik z upravljalno enoto, akumulator, senzor hitrosti, pribor in embalažo oddajte v okolju prijazno recikliranje.

Električnih koles in njihovih komponent ne odvrzite med gospodinjne odpadke!

Samo za države EU:



V skladu z Direktivo 2012/19/EU se morajo električne naprave, ki niso več v uporabi ter v skladu z Direktivo 2006/66/ES se morajo okvarjene ali obrabljene akumulatorske baterije/baterije zbirati ločeno in jih okolju prijazno reciklirati.

Akumulatorsko baterijo, ki je vgrajena v računalnik, je dovoljeno odstraniti samo z namenom, da je odvržete med odpadke. Če odprete ohišje, lahko računalnik uničite.

Akumulatorske baterije in računalnike, ki niso več uporabni, oddajte pooblaščenemu prodajalcu koles.

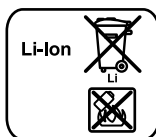

Litij-ionska tehnologija:

Prosimo, upoštevajte opozorila v razdelku „Transport“, stran Slovensko – 8.

Pridržujemo si pravico do sprememb.

Upute za sigurnost



Pročitajte sve sigurnosne napomene i upute. Ako se ne bi poštivale sigurnosne napomene i upute, to bi moglo uzrokovati strujni udar, požar i/ili teške ozljede.

Sačuvajte sve sigurnosne napomene i upute za buduću primjenu.

Pojam »baterija« koji se koristi u ovim uputama za uporabu, odnosi se bez obzira na dizajn na standardnu bateriju (baterije s nosačem montiranom na okvir bicikla) kao i na bateriju u nosaču prtljage (baterije s nosačem montiranom u nosaču prtljage).

- ▶ **Putno računalo ne upotrebljavajte kao ručku.** Ako e-bicikl podignete držeći putno računalo, možete nepovratno oštetiti putno računalo.
- ▶ **Neka vam prikaz na putnom računalu ne odvraća pozornost.** Ako niste usredotočeni isključivo na promet, postoji opasnost od nesreće. Ako želite unijeti promjenu režima rada u putno računalo, zaustavite se i unesite odgovarajuće podatke.
- ▶ **Pročitajte i pridržavajte se sigurnosnih napomena i uputa u svim uputama za uporabu eBike sustava te u uputama za uporabu vašeg e-bicikla.**

Opis proizvoda i radova

Uporaba za određenu namjenu

Putno računalo Intuvia je predviđeno za upravljanje Bosch eBike sustavom i za prikaz podataka o vožnji.

Prikazani dijelovi uređaja

Numeriranje prikazanih komponenti odnosi se na prikaze na stranicama sa slikama koje se nalaze na početku ove upute. Pojedini prikazi u ovoj uputi za uporabu mogu neznatno odstupati od stvarnih okolnosti ovisno o opremi vašeg e-bicikla.

- 1 Tipka za funkciju prikaza »i«
- 2 Tipka za svjetlo bicikla
- 3 Putno računalo
- 4 Nosač putnog računala
- 5 Tipka za uključivanje/isključivanje putnog računala
- 6 Tipka »RESET«
- 7 USB utičnica
- 8 Zaštitna kapica USB utičnice
- 9 Upravljačka jedinica
- 10 Tipka za funkciju prikaza »i« na upravljačkoj jedinici
- 11 Tipka za odabir prethodnog režima rada/listanje prema dolje »-«
- 12 Tipka za odabir sljedećeg režima rada/listanje prema gore »+«
- 13 Tipka za pomoć pri guranju »WALK«

- 14 Blokada putnog računala
- 15 Vijak za blokiranje putnog računala
USB kabel za punjenje (Micro A – Micro B)*

* nema slike, može se kupiti kao pribor

Prikazni elementi na putnom računalu

- a Prikaz režima rada pogonske jedinice
- b Prikaz režima rada
- c Prikaz svjetla
- d Prikaz teksta
- e Prikaz vrijednosti
- f Prikaz tahometra
- g Preporuka za mijenjanje stupnja prijenosa: viši stupanj
- h Preporuka za mijenjanje stupnja prijenosa: niži stupanj
- i Prikaz stanja napunjenosti baterije

Tehnički podaci

Putno računalo	Intuvia	
Kataloški br.		1 270 020 906/909
Struja punjenja USB priključka maks.	mA	500
Napon punjenja USB priključka	V	5
USB kabel za punjenje ¹⁾		1 270 016 360
Radna temperatura	°C	-5...+40
Temperatura uskladištenja	°C	-10...+50
Radna temperatura	°C	0...+40
Litij-ionska interna baterija	V mAh	3,7 240
Vrsta zaštite ²⁾		IP 54 (zaštićen od prašine i prskanja vode)
Težina cca.	kg	0,15

1) ne nalazi se u standardnom opsegu isporuke

2) kod zatvorene USB zaštitne kapice

Bosch eBike sustav koristi FreeRTOS (vidi www.freertos.org)

Montaža

Stavljanje i vađenje aku-baterije

Za umetanje eBike baterije u eBike i za vađenje pročitajte i pridržavajte se uputa za uporabu baterije.

Stavljanje i vađenje putnog računala (vidjeti sliku A)

Za **stavlanje** putnog računala **3** gurnite ga s prednje strane u nosač **4**.

Za **vađenje** putnog računala **3** pritisnite blokadu **14** i gurnite ga prema naprijed iz nosača **4**.

▶ **Kada parkirate eBike, skinite putno računalo.**

Postoji mogućnost da putno računalo u nosaču osigurate od vadenja. U tu svrhu demontirajte nosač 4 s upravljača. Stavite putno računalo u nosač. Uvijte vijak za blokiranje 15 (navoj M3, dužina 8 mm) s donje strane u predviđeni navoj nosača. Ponovno montirajte nosač na upravljač.

Rad

Puštanje u rad

Preduvjeti

Sustav eBike možete aktivirati samo ako su ispunjeni sljedeći preduvjeti:

- Umetnuta je dovoljno napunjena baterija (vidi upute za uporabu baterije).
- Putno računalo je ispravno umetnuto u nosač (vidi »Stavljanje i vadenje putnog računala«, stranica Hrvatski – 1).
- Senzor brzine je ispravno spojen (vidi upute za uporabu pogonske jedinice).

Uključivanje/isključivanje eBike sustava

Za **uključivanje** eBike sustava imate na raspolaganju sljedeće mogućnosti:

- Ako je putno računalo prilikom umetanja u nosač već uključeno, tada se eBike sustav uključuje automatski.
- Kod umetnutog putnog računala i eBike baterije jednom kratko pritisnete tipku za uključivanje/isključivanje 5 putnog računala.
- Kod umetnutog putnog računala pritisnete tipku za uključivanje/isključivanje eBike baterije (vidi upute za uporabu baterije).

Pogon se uključuje čim nagazite pedalu (osim kod funkcije pomoć pri guranju ili u režimu rada »OFF«). Snaga motora ravna se prema namještenom režimu rada na putnom računalu. Kada se sustav aktivira, na zaslону se kratko pojavljuje »Active Line/Performance Line«.

Kada u normalnom načinu rada prestanete gaziti pedale ili kada postignete brzinu od 25/45 km/h, eBike pogon isključuje režim rada. Pogon se automatski ponovno uključuje kada nagazite pedale i kada je brzina ispod 25/45 km/h.

Za **isključivanje** eBike sustava imate na raspolaganju sljedeće mogućnosti:

- Pritisnete tipku za uključivanje/isključivanje 5 putnog računala.
- Isključite eBike bateriju pritiskom na tipku za uključivanje/isključivanje baterije (vidi upute za uporabu baterije).
- Izvadite putno računalo iz nosača.

Ako otprilike 10 min ne pomaknete e-bicikl i ne pritisnete niti jednu tipku na putnom računalu, eBike sustav će se isključiti automatski zbog uštede energije.

eShift (opcionalno)

Pod eShift se podrazumijeva integracija automatskih sustava mijenjanja stupnjeva prijenosa u eBike sustav. Kako bi vozač imao najbolju moguću potporu, za funkciju »eShift« su prilagođeni prikazi funkcija i izbornik osnovne postavke.

eShift sa NuVinci HJSync

Pomoću unaprijed određene željene kadenca automatski se podešava optimalan stupanj prijenosa za trenutačnu brzinu. U ručnom načinu rada možete birati između nekoliko stupnjeva prijenosa.

Kod načina rada » NuVinci Cadence « (NuVinci kadenca) možete pomoću tipki »-« odn. »+« na upravljačkoj jedinici povećati odnosno smanjiti željenu kadenca. Ako tipke »-« odn. »+« držite pritisnute, povećavate odn. smanjujete kadenca u pet koraka. Na zaslону Vam se prikazuje željena kadenca.

Kod načina rada » NuVinci Gear« (NuVinci stupanj prijenosa) možete pomoću tipki »-« odn. »+« na upravljačkoj jedinici unaprijed i unazad podešavati više definiranih prigona. Postavljeni prigon (stupanj prijenosa) biti će Vam prikazana na zaslону.

eShift sa SRAM DD3 Pulse

Spoj glavine SRAM DD3 Pulse radi neovisno o brzini. Pritom se neovisno o postavljenom stupnju prijenosa lančanog spoja automatski postavlja jedan od tri stupnja prijenosa spoja glavine » Gear: Auto« (Autom. izbor stupnja prijenosa).

Pri svakoj se promjeni stupnja prijenosa spoja glavine postavljen stupanj prijenosa nakratko prikaže na zaslону.

Ako e-bicikl iz brzine veće od 10 km/h dovedete u stanje mirovanja, sustav se automatski vraća na podešeni »Start gear« (Prestava za speljevanje). »Start gear« (Prestava za speljevanje) možete podesiti u izborniku osnovne postavke (vidi »Prikaz/prilagodavanje osnovnih postavki«, stranica Hrvatski – 5).

U načinu rada » Gear« (Stupanj prijenosa) možete pomoću tipki »-« odn. »+« na upravljačkoj jedinici unaprijed i unazad podešavati više definiranih prigona. Postavljeni prigon (stupanj prijenosa) bit će Vam prikazan na zaslону.

Također u ručnom načinu rada » Gear« (Stupanj prijenosa) možete sustav automatski vratiti na podešeni »Start gear« (Prestava za speljevanje).

Kako pogonska jedinica prepoznaje sklapanje i zbog toga nakratko smanji pomoć motora, u bilo koje je vrijeme moguće mijenjati stupanj prijenosa pod opterećenjem ili na uzbrdici.

eShift sa Shimano Di2

Za Shimano eShift mijenjate stupanj prijenosa putem Shimano-upravljačke poluge.

Pri svakoj se promjeni stupnja prijenosa spoja glavine postavljen stupanj prijenosa nakratko prikaže na zaslону.

Kako pogonska jedinica prepoznaje sklapanje i zbog toga nakratko smanji pomoć motora, u bilo koje je vrijeme moguće mijenjati stupanj prijenosa pod opterećenjem ili na uzbrdici.

Ako e-bicikl iz brzine veće od 10 km/h dovedete u stanje mirovanja, sustav se automatski vraća na podešeni »Start gear« (Prestava za speljevanje). »Start gear« (Prestava za speljevanje) možete podesiti u izborniku osnovne postavke (vidi »Prikaz/prilagodavanje osnovnih postavki«, stranica Hrvatski – 5).

Prikazi i postavke putnog računala

Električno napajanje putnog računala

Ako je putno računalo umetnuto u nosač **4**, ako je dovoljno napunjena eBike baterija umetnuta u eBike i ako je uključen eBike sustav, tada se putno računalo napaja preko eBike baterije.

Ako putno računalo izvadite iz nosača **4**, električno napajanje se vrši preko unutarnje baterije. Ako je slaba unutarnja baterija prilikom uključivanja putnog računala, na prikazu teksta se pojavljuje u trajanju od 3 s »**Attach to bike**« (**Spoji s biciklom**) **d**. Zatim se putno računalo ponovno isključuje.

Za punjenje unutarnje baterije ponovno stavite putno računalo u nosač **4** (ako je umetnuta baterija u eBike). Uključite eBike bateriju pritiskom na tipku za uključivanje/isključivanje baterije (vidi upute za uporabu baterije).

Putno računalo možete puniti i pomoću USB priključka. Otvorite zaštitnu kapicu **8**. Utaknite komercijalni USB punjač ili USB priključak računala (napon punjenja 5 V; maks. struja punjenja 500 mA) u USB utičnicu **7** putnog računala preko odgovarajućeg USB kabela. Na prikazu tekstu **d** putnog računala se pojavljuje »**USB connected**« (**USB spojen**).

Uključivanje/isključivanje putnog računala

Za **uključivanje** putnog računala kratko pritisnite tipku za uključivanje/isključivanje **5**. Putno računalo možete (u slučaju dovoljno napunjene unutarnje baterije) uključiti i ako nije umetnuto u nosač.

Za **isključivanje** putnog računala pritisnite tipku za uključivanje/isključivanje **5**.

Ako putno računalo nije umetnuto u nosač, ono se zbog uštede energije isključuje automatski nakon 1 min bez pritiska na tipku.

► **Ako e-bicikl nećete koristiti nekoliko tjedana, izvadite putno računalo iz nosača.** Čuvajte putno računalo na suhom mjestu i na sobnoj temperaturi. Redovito napunite bateriju putnog računala.

Prikaz stanja napunjenosti baterije

Prikaz stanja napunjenosti baterije **i** pokazuje stanje napunjenosti eBike baterije, a ne unutarnje baterije putnog računala. Stanje napunjenosti eBike baterije možete također očitati na LED lampicama na bateriji.

Na prikazu i svaka gredica simbola baterije odgovara oko 20 % kapaciteta baterije:

 eBike baterija je potpuno napunjena.

 eBike bateriju je potrebno napuniti.

 LED lampice za prikaz stanja napunjenosti baterije se gasu. Kapacitet za pomoć pogona je potrošen i pomoć se polako isključuje. Preostali kapacitet je raspoloživ za svjetlo na biciklu i putno računalo, a prikaz treperi.

Kapacitet eBike baterije je dostatan za rad svjetla na biciklu otprilike 2 sata. Ostali potrošači (npr. automatski mjenjač, punjenje vanjskih uređaja na USB priključak) ovdje nisu uzeti u obzir.

Ako putno računalo izvadite iz nosača **4**, zadnje prikazano stanje napunjenosti baterije ostaje pohranjeno.

Ako e-bicikl radi s dvije baterije, onda prikaz stanja napunjenosti baterije **i** pokazuje stanje napunjenosti **obje** baterije.

 Ako se na e-biciklu s dvije umetnute baterije pune obje baterije na biciklu, onda se na zaslonu prikazuje napredak punjenja obje baterije (na slici je prikazano punjenje lijeve baterije). Pomoću treperećeg prikaza na bateriji možete prepoznati koja od ove dvije baterije se upravo puni.

Namještanje režima rada

Na upravljačkoj jedinici **9** možete namjestiti režim kod pedaliranja sEbike pogonom. Režim rada možete uvijek promijeniti, čak i za vrijeme vožnje.

Napomena: Kod nekih izvedbi bicikala postoji mogućnost da je režim rada predpodešen i da se ne može promijeniti. Također postoji mogućnost odabira manjeg broja režima rada od ovdje navedenih.

Slijedeći režimi rada su maksimalno raspoloživi:

- »**OFF**«: Pomoć motora je isključena, eBike možete voziti kao normalni bicikl samo pedaliranjem. Pomoć pri gurranju ne može se aktivirati na ovoj razini pomoći.
- »**ECO**«: učinkovita pomoć kod maksimalne učinkovitosti, za maksimalni domet
- »**TOUR**«: ravnomjerna pomoć, za ture s velikim dometom
- »**SPORT**«: snažna pomoć, za sportsku vožnju po brdovitom terenu kao i u gradskom prometu
- »**TURBO**«: maksimalna pomoć do velikog broja okretaja pedala, za sportsku vožnju

Za **odabir sljedećeg** režima rada pritisnite tipku »+« **12** na upravljačkoj jedinici nekoliko puta sve dok se ne pojavi željeni režim rada na prikazu **b**, a za **odabir prethodnog** režima rada pritisnite tipku »-« **11**.

Pozvana snaga motora se pojavljuje na prikazu **a**. Maksimalna snaga motora ovisi o odabranom režimu rada.

Ako putno računalo izvadite iz nosača **4**, zadnji prikazani režim rada ostaje pohranjen, prikaz **a** snage motora ostaje prazan.

Interakcija eBike sustava i mijenjanja stupnja prijenosa

Također s eBike pogonom trebate mijenjati stupnjeve prijenosa kao i kod normalnog bicikla (pridržavajte se uputa za uporabu vašeg eBike).

Bez obzira na način mijenjanja stupnja prijenosa preporučamo da za vrijeme mijenjanja stupnja prijenosa kratko prestanete pedalirati. Na ovaj način ćete lakše mijenjati stupanj prijenosa, a time ćete smanjiti habanje pogonske grupe.

Odabirom pravog stupnja prijenosa možete povećati brzinu i domet kada upotrebljavate istu snagu.

Stoga slijedite preporuke za mijenjanje stupnja prijenosa koje se pojavljuju na zaslonu prikazima **g** i **h**. Ako se pojavi prikaz **g**, trebate promijeniti u viši stupanj s nižom kadencom. Ako se pojavi prikaz **h**, trebate odabrati niži stupanj s višom kadencom.

Uključivanje/isključivanje svjetla na biciklu

U izvedbi kod koje se svjetlo za vožnju napaja pomoću eBike sustava, možete istodobno uključiti i isključiti prednje svjetlo i stražnje svjetlo bicikla na putnom računalu pritiskom na tipku **2**.

Prilikom uključivanja svjetla na prikazu teksta se pojavljuje »**Lights on**« (Uključi svjetla), a prilikom isključivanja svjetla »**Lights off**« (Isključi svjetla) u trajanju od otprilike 1 s d. Kod uključenog svjetla se prikazuje simbol svjetla **c**.

Uključivanje i isključivanje svjetla na biciklu ne utječe na osvijetljenje pozadine zaslona.

Uključivanje/isključivanje pomoći pri guranju

Pomoć pri guranju može vam olakšati guranje e-bicikla. Brzina kod ove funkcije ovisi o ubačenom stupnju prijenosa i može dosegnuti najviše 6 km/h. Što je manji odabrani stupanj prijenosa, to je manja brzina kod funkcije pomoći pri guranju (s punom snagom).

► **Funkciju pomoć pri guranju smijete koristiti isključivo prilikom guranja e-bicikla.** Ako kotači e-bicikla prilikom korištenja pomoći pri guranju ne dodiruju tlo, postoji opasnost od ozljede.

Za **uključivanje** pomoći pri guranju kratko pritisnete tipku »**WALK**« na svojem putnom računalu. Nakon uključivanja u roku od 3 s pritisnete tipku »+« i držite je pritisnuta. Uključuje se pogon e-bicikla.

Napomena: Pomoć pri guranju ne može se aktivirati na razini pomoći »**OFF**« (Isključeno).

Pomoć pri guranju se **isključuje** kada se dogodi sljedeće:

- otpustite tipku »+« **12**,
- kotači e-bicikla se blokiraju (npr. uslijed kočenja ili udarca o prepreku),
- brzina prelazi 6 km/h.

Napomena: Kod nekih sustava pomoć pri guranju se može direktno pokrenuti pritiskom na tipku »**WALK**«.

Prikazi i postavke putnog računala

Prikaz brzine i udaljenosti

Na **prikazu tahometra f** uvijek se prikazuje trenutna brzina.

Na **prikazu funkcije** (kombinacija prikaza teksta **d** i prikaza vrijednosti **e**) postoji mogućnost odabira slijedećih funkcija:

- »**Clock**« (Sat): trenutno vrijeme
- »**Max. speed**« (Maks. brzina): maksimalna brzina postignuta od posljednjeg resetiranja
- »**Avg. speed**« (Prosječna brzina): prosječna brzina postignuta od posljednjeg resetiranja
- »**Trip time**« (Vrijeme vožnje): vrijeme vožnje od posljednjeg resetiranja
- »**Range**« (Domet): predviđeni domet postojećeg punjenja baterije (u istim uvjetima kao primjerice režim rada, profil dionice itd.)
- »**Odometer**« (Pređeni put): prikaz ukupne udaljenosti prijeđene s eBike (ne može se resetirati)

- »**NuVinci Cadence/Gear**« (NuVinci kadenca/stupanj prijenosa): Ova točka izbornika se prikazuje samo u kombinaciji s Nu Vinci HSync automatskim mjenjačem.

Ako tipku »i« držite pritisnuta dulje od 1 s, iz svake točke informacijskog izbornika doći ćete u NuVinci točku izbornika. Kako biste izvršili promjenu iz načina rada »**NuVinci Cadence**« (NuVinci kadenca) u način rada »**NuVinci Gear**« (NuVinci stupanj prijenosa), držite pritisnuta tipku »i« 1 s.

Kako biste izvršili promjenu iz načina rada »**NuVinci Gear**« (NuVinci stupanj prijenosa) u način rada »**NuVinci Cadence**« (NuVinci kadenca), dovoljan je kratki pritisak na tipku »i«.

Standardna postavka je »**NuVinci Cadence**« (NuVinci kadenca).

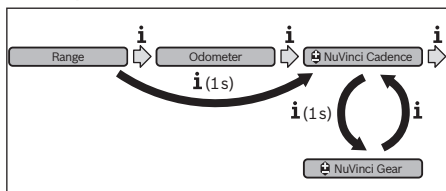

- »**Gear**« (Stupanj prijenosa): Ova točka izbornika se pojavljuje samo u kombinaciji sa **Shimano Di2** spojem glavnine. Na zaslону se prikazuje trenutno postavljeno stupanj prijenosa. Pri svakoj promjeni stupnja prijenosa se postavljen stupanj prijenosa nakratko prikaže na zaslону.
- »**Gear: Auto**« (Autom. izbor stupnja prijenosa): Ova točka izbornika se pojavljuje samo u kombinaciji sa **SRAM** automatskim mjenjačem.

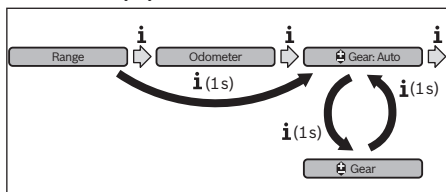

Ako tipku »i« držite pritisnuta dulje od 1 s, možete prebacivati iz automatskog načina rada »**Gear: Auto**« (Autom. izbor stupnja prijenosa) u ručni način rada »**Gear**« (Stupanj prijenosa) i obrnuto.

Ako se u ručnom načinu rada nalazite u prvom stupnju prijenosa, pritiskom na tipku »-« **11** doći ćete u način rada »**Gear: Auto**« (Autom. izbor stupnja prijenosa). Ako nekoliko puta pritisnete tipku »-« **11**, možete ponovno promijeniti u ručni način rada. Također je moguće doći u ručni način rada pritiskom na tipku »+« **12**.

- »**Trip distance**« (Udaljenost): udaljenost prijeđena od posljednjeg resetiranja

Za **promjenu prikaza funkcije** pritisnete tipku »i« **1** na putnom računalu ili tipku »i« **10** na upravljačkoj jedinici nekoliko puta sve dok se ne pojavi željena funkcija.

Za **resetiranje** funkcije »**Trip distance**«, »**Udaljenost**«, »**Trip time**« (**Vrijeme vožnje**) i »**Avg. speed**« (**Prosječna brzina**) promijenite na jednu od tri funkcije, a zatim pritisnite tipku »**RESET**« **6** nekoliko puta sve dok se prikaz ne vrati na nulu. Time su resetirane i vrijednosti druge dvije funkcije.

Za **resetiranje** funkcije »**Max. speed**« (**Maks. brzina**) promijenite na ovu funkciju, a zatim pritisnite tipku »**RESET**« **6** nekoliko puta sve dok se prikaz ne vrati na nulu.

Za **resetiranje** funkcije »**Range**« (**Dometa**) promijenite na ovu funkciju, a zatim pritisnite tipku »**RESET**« **6** nekoliko puta sve dok se prikaz ne resetira na vrijednost tvorničke postavke.

Ako putno računalo izvadite iz nosača **4**, sve vrijednosti funkcija ostaju pohranjene te se mogu i dalje prikazivati.

Prikaz/prilagodavanje osnovnih postavki

Osnovne postavke mogu se prikazati i promijeniti neovisno o tome je li putno računalo umetnuto u nosač **4** ili nije. Neke postavke mogu se vidjeti i promijeniti samo kada je putno računalo umetnuto. Ovisno o opremi vašeg e-bicikla mogu nedostajati neke točke izbornika.

Kako biste došli u izbornik osnovne postavke, istodobno pritisnite tipku »**RESET**« **6** i tipku »**i**« **1** nekoliko puta sve dok se ne pojavi prikaz teksta **d** »**Configuration**« (**Postavke**).

Za **promjenu osnovnih postavki** pritisnite tipku »**i**« **1** na putnom računalu nekoliko puta sve dok se ne prikaže željena osnovna postavka. Ako je putno računalo umetnuto u nosač **4**, možete pritisnuti i tipku »**i**« **10** na upravljačkoj jedinici.

Kako biste **promijenili osnovne postavke**, za odabir prethodnog režima rada odnosno za listanje prema dolje pritisnite tipku za uključivanje/isključivanje **5** uz prikaz »-« ili za odabir sljedećeg režima rada odnosno za listanje prema gore pritisnite tipku za svjetlo **2** uz prikaz »+«.

Ako je putno računalo umetnuto u nosač **4**, tada je moguće promijeniti postavke i pritiskom na tipku »-« **11** odn. »+« **12** na upravljačkoj jedinici.

Za napuštanje funkcije i pohranjivanje promijenjene postavke, pritisnite tipku »**RESET**« **6** u trajanju od 3 s.

Postoji mogućnost odabira sljedećih osnovnih postavki:

- »- **Clock** +« (**Sat**): Možete namjestiti trenutno vrijeme. Dužim pritiskom na tipke za namještanje brže ćete promijeniti vrijeme.
- »- **Wheel circum.** +« (**Opseg kotača**): Možete promijeniti vrijednost opsega kotača za $\pm 5\%$ koju je prethodno pododio proizvođač. Ova točka izbornika se prikazuje samo kada je putno računalo umetnuto u nosač.
- »- **English** +« (**Engleski**): Možete promijeniti jezik prikaza teksta. Možete odabrati sljedeće jezike: njemački, engleski, francuski, španjolski, talijanski, portugalski, švedski, nizozemski i danski.
- »- **Unit km/mi** +« (**Jedinica km/mi**): Možete zatražiti prikaz brzine i udaljenosti u kilometrima ili miljama.
- »- **Time format** +« (**Format sata**): Možete zatražiti prikaz vremena u 12-satnom ili 24-satnom formatu.

- »- **Shift recom. on/off** +« (**Uklj./isklj. prepor. promj. brzine**): Možete uključiti odnosno isključiti prikaz preporuke za mijenjanje stupnja prijenosa.
- »- **Power-on hours**« (**Broj satova rada**): Prikaz ukupnog trajanja vožnje s eBike (ne može se promijeniti)
- »- **Gear calibration**« (**Kalibracija stupnja prijenosa**) (**samo NuVinci HJSync**): Ovdje možete izvršiti kalibraciju kontinuiranog prijenosnika. Potvrdite pritiskom na tipku »svjetlo na biciklu« kalibraciju. Nakon toga slijedite upute. U slučaju pogreške kalibracija može biti potrebna i za vrijeme vožnje. Potvrdite pritiskom na tipku »svjetlo na biciklu« kalibraciju i slijedite upute na zaslonu. Ova točka izbornika se prikazuje samo kada je putno računalo umetnuto u nosač.
- »- **Start gear** +« (**Prestava za speljevanje**): Ovdje se može odrediti stupanj prijenosa za pokretanje. U položaju »-« se isključuje funkcija automatskog mijenjanja u niži stupanj prijenosa. Ova točka izbornika se prikazuje samo u kombinaciji sa SRAM DD3 Pulse i Shimano Di2. Ova točka izbornika se prikazuje samo kada je putno računalo umetnuto u nosač.
- »- **Gear adjustment**« (**Prilagodavanje stupnja prijenosa**): S ovom točkom izbornika je moguće fino namještanje Shimano Di2. Zadano područje namještanja možete pogledati u uputama za uporabu proizvođača mjenjača. Izvršite fino namještanje kada čujete neuočljive zvukove u mjenjaču. Tako ćete spriječiti prijevremeno habanje mjenjača i također izbjeći eventualne negativne učinke na ponašanje mjenjača koji u neželjenim situacijama mogu dovesti čak i do pada. Ova točka izbornika se prikazuje samo sa Shimano Di2. Ova točka izbornika se prikazuje samo kada je putno računalo umetnuto u nosač.
- »- **Displ. vx.x.x.x.x**«: Ova je verzija softvera zaslona.
- »- **DU vx.x.x.x.x**«: Ovo je verzija softvera pogonske jedinice. Ova točka izbornika se prikazuje samo kada je putno računalo umetnuto u nosač.
- »- **DU # xxxxxxxxxx**«: Ovo je serijski broj pogonske jedinice. Ova točka izbornika se prikazuje samo kada je putno računalo umetnuto u nosač.
- »- **Service MM/YYYY**«: Ova točka izbornika bit će Vam prikazana ako je proizvođač odredio fiksni termin servisa.
- »- **Serv. xx km/mi**«: Ova točka izbornika bit će Vam prikazana ako je proizvođač odredio fiksni termin servisa nakon određene prijedene kilometraže.
- »- **Bat. vx.x.x.x.x**«: Ovo je verzija softvera baterije. Ova točka izbornika se prikazuje samo kada je putno računalo umetnuto u nosač.
- »- **1. Bat. vx.x.x.x.x**«: Prilikom uporabe 2 baterije ovo je verzija softvera jedne baterije. Ova točka izbornika se prikazuje samo kada je putno računalo umetnuto u nosač.
- »- **2. Bat. vx.x.x.x.x**«: Prilikom uporabe 2 baterije ovo je verzija softvera druge baterije. Ova točka izbornika se prikazuje samo kada je putno računalo umetnuto u nosač.

- **»Gear vx.x.x.x«:** Ovo je verzija softvera automatskog mjenjača. Ova točka izbornika se prikazuje samo kada je putno računalo umetnuto u nosač. Ova točka izbornika se prikazuje samo u kombinaciji s automatskim mjenjačem.

Indikator koda greške

Komponente eBike sustava se stalno provjeravaju automatski. Ako se utvrdi greška, na prikazu teksta **d** se pojavljuje odgovarajući kôd greške.

Pritisnite bilo koju tipku na putnom računalu **3** ili na upravljačkoj jedinici **9** za povratak na standardni prikaz.

Ovisno o vrsti greške pogon se po potrebi isključuje automatski. Nastavak vožnje bez režima rada s pogonom je uvijek moguć. Prije bilo koje daljnje vožnje treba provjeriti eBike.

► **Popravke prepustite isključivo ovlaštenom trgovcu bicikala.**

Kôd	Uzrok	Otklanjanje
410	Blokirana je jedna ili više tipki na putnom računalu.	Provjerite jesu li tipke zaglavljene, npr. zbog nakupljene prljavštine. Po potrebi očistite tipke.
414	Problem u spajanju upravljačke jedinice	Dajte provjeriti priključke i spojeve
418	Blokirana je jedna ili više tipki na upravljačkoj jedinici.	Provjerite jesu li tipke zaglavljene, npr. zbog nakupljene prljavštine. Po potrebi očistite tipke.
419	Konfiguracijska greška	Ponovno pokrenite sustav. Ako problem i dalje postoji, kontaktirajte vašeg Bosch trgovca električnih bicikala.
422	Problem u spajanju pogonske jedinice	Dajte provjeriti priključke i spojeve
423	Problem u spajanju eBike baterije	Dajte provjeriti priključke i spojeve
424	Greška u komunikaciji među komponentama	Dajte provjeriti priključke i spojeve
426	Interna greška prekoračenja vremena	Ponovno pokrenite sustav. Ako problem i dalje postoji, kontaktirajte vašeg Bosch trgovca električnih bicikala. Kod ove greške nije moguće prikazati ili prilagoditi opseg guma u izborniku osnovne postavke.
430	Interna baterija putnog računala je prazna	Napunite putno računalo (u nosaču ili pomoću USB priključka)
431	Greška u verziji softvera	Ponovno pokrenite sustav. Ako problem i dalje postoji, kontaktirajte vašeg Bosch trgovca električnih bicikala.
440	Interna greška pogonske jedinice	Ponovno pokrenite sustav. Ako problem i dalje postoji, kontaktirajte vašeg Bosch trgovca električnih bicikala.
450	Interna softver greška	Ponovno pokrenite sustav. Ako problem i dalje postoji, kontaktirajte vašeg Bosch trgovca električnih bicikala.
460	Greška na USB priključku	Izvučite kabel iz USB priključka putnog računala. Ako problem i dalje postoji, kontaktirajte vašeg Bosch trgovca električnih bicikala.
490	Interna greška putnog računala	Dajte provjeriti putno računalo
500	Interna greška pogonske jedinice	Ponovno pokrenite sustav. Ako problem i dalje postoji, kontaktirajte vašeg Bosch trgovca električnih bicikala.
502	Greška svjetla na biciklu	Provjerite svjetlo i pripadajuće kabliranje. Ponovno pokrenite sustav. Ako problem i dalje postoji, kontaktirajte vašeg Bosch trgovca električnih bicikala.
503	Greška senzora brzine	Ponovno pokrenite sustav. Ako problem i dalje postoji, kontaktirajte vašeg Bosch trgovca električnih bicikala.
510	Interna greška senzora	Ponovno pokrenite sustav. Ako problem i dalje postoji, kontaktirajte vašeg Bosch trgovca električnih bicikala.

Kód	Uzrok	Otklanjanje
511	Interna greška pogonske jedinice	Ponovno pokrenite sustav. Ako problem i dalje postoji, kontaktirajte vašeg Bosch trgovca električnih bicikala.
530	Greška baterije	Isključite eBike, izvadite eBike bateriju te ponovno umetnite eBike bateriju. Ponovno pokrenite sustav. Ako problem i dalje postoji, kontaktirajte vašeg Bosch trgovca električnih bicikala.
531	Konfiguracijska greška	Ponovno pokrenite sustav. Ako problem i dalje postoji, kontaktirajte vašeg Bosch trgovca električnih bicikala.
540	Temperaturna greška	eBike se nalazi izvan dopuštenog raspona temperature. Isključite eBike sustav kako biste pogonsku jedinicu ostavili da se ohladi ili zagrije u dopuštenom rasponu temperature. Ponovno pokrenite sustav. Ako problem i dalje postoji, kontaktirajte vašeg Bosch trgovca električnih bicikala.
550	Prepoznat je nedopušteni potrošač.	Uklonite potrošač. Ponovno pokrenite sustav. Ako problem i dalje postoji, kontaktirajte vašeg Bosch trgovca električnih bicikala.
580	Greška u verziji softvera	Ponovno pokrenite sustav. Ako problem i dalje postoji, kontaktirajte vašeg Bosch trgovca električnih bicikala.
591	Greška autentifikacije	Isključite eBike sustav. Izvadite bateriju i ponovno je umetnite. Ponovno pokrenite sustav. Ako problem i dalje postoji, kontaktirajte vašeg Bosch trgovca električnih bicikala.
592	Nekompatibilne komponente	Namjestite kompatibilni zaslon. Ako problem i dalje postoji, kontaktirajte vašeg Bosch trgovca električnih bicikala.
593	Konfiguracijska greška	Ponovno pokrenite sustav. Ako problem i dalje postoji, kontaktirajte vašeg Bosch trgovca električnih bicikala.
595, 596	Komunikacijska greška	Provjerite kabliranje prema mjenjaču i ponovno pokrenite sustav. Ako problem i dalje postoji, kontaktirajte vašeg Bosch trgovca električnih bicikala.
602	Interna greška baterije za vrijeme punjenja	Odvojite punjač od baterije. Ponovno pokrenite eBike sustav. Umetnite punjač u bateriju. Ako problem i dalje postoji, kontaktirajte vašeg Bosch trgovca električnih bicikala.
602	Interna greška baterije	Ponovno pokrenite sustav. Ako problem i dalje postoji, kontaktirajte vašeg Bosch trgovca električnih bicikala.
603	Interna greška baterije	Ponovno pokrenite sustav. Ako problem i dalje postoji, kontaktirajte vašeg Bosch trgovca električnih bicikala.
605	Temperaturna greška baterije	eBike se nalazi izvan dopuštenog raspona temperature. Isključite eBike sustav kako biste pogonsku jedinicu ostavili da se ohladi ili zagrije u dopuštenom rasponu temperature. Ponovno pokrenite sustav. Ako problem i dalje postoji, kontaktirajte vašeg Bosch trgovca električnih bicikala.
605	Temperaturna greška baterije za vrijeme punjenja	Odvojite punjač od baterije. Ostavite da se baterija ohladi. Ako problem i dalje postoji, kontaktirajte vašeg Bosch trgovca električnih bicikala.
606	Eksterna greška baterije	Provjerite kabliranje. Ponovno pokrenite sustav. Ako problem i dalje postoji, kontaktirajte vašeg Bosch trgovca električnih bicikala.
610	Naponska greška baterije	Ponovno pokrenite sustav. Ako problem i dalje postoji, kontaktirajte vašeg Bosch trgovca električnih bicikala.
620	Greška punjača	Zamijenite punjač. Kontaktirajte vašeg Bosch trgovca električnih bicikala.
640	Interna greška baterije	Ponovno pokrenite sustav. Ako problem i dalje postoji, kontaktirajte vašeg Bosch trgovca električnih bicikala.
655	Višestruka greška baterije	Isključite eBike sustav. Izvadite bateriju i ponovno je umetnite. Ponovno pokrenite sustav. Ako problem i dalje postoji, kontaktirajte vašeg Bosch trgovca električnih bicikala.

Kód	Uzrok	Otklanjanje
656	Greška u verziji softvera	Kontaktirajte vašeg Bosch trgovca električnih bicikala kako bi izvršio softver ažuriranje.
7xx	Greška mjenjača	Molimo Vas, pridržavajte se uputa za uporabu proizvođača mjenjača stupnja prijenosa.
nema prikaza	Interna greška putnog računala	Ponovno pokrenite eBike sustav na način da ga isključite i ponovno uključite.

Električno napajanje vanjskih uređaja pomoću USB priključka

Pomoću USB-priključka možete koristiti odnosno puniti najveći broj uređaja čije je električno napajanje moguće preko USB (npr. različiti mobilni telefoni).

Preduvjet za punjenje je da su u eBike umetnuti putno računalo i dovoljno napunjena baterija.

Otvorite zaštitnu kapicu **8** USB priključka na putnom računalu. USB priključak spojite USB utičnicom **7** na putnom računalu preko USB kabela za punjenje Micro A – Micro B (možete ga kupiti kod vašeg Bosch trgovca električnih bicikala).

Nakon izvlačenja potrošača potrebno je USB priključak sa zaštitnom kapicom **8** ponovno oprezno zatvoriti.

► **USB priključak nije vodootporan utični spoj. Prilikom vožnje po kiši ne smije se priključiti vanjski uređaj, a USB priključak mora biti zatvoren zaštitnom kapicom 8.**

Održavanje i servisiranje

Održavanje i čišćenje

Sve komponente uključujući i pogonsku jedinicu ne smijete uroniti u vodu ili čistiti tlačnom vodom.

Za čišćenje svojeg putnog računala koristite meku krpu navlaženu samo vodom. Ne koristite sredstva za čišćenje.

Najmanje jednom godišnje dajte svoj eBike sustav na tehnički pregled (među ostalim mehanike, trenutne verzije softvera sustava).

Proizvođač ili trgovac bicikala mogu termin servisa dodatno bazirati na kilometraži i/ili vremenskom periodu. U tom slučaju će vam putno računalo nakon svakog uključivanja prikazati termin servisa u prikazu teksta **d sa »**  **Service»** a trajanju od 4 s.

Za servis i popravak eBike obratite se ovlaštenom trgovcu eBike.

Servisiranje i savjetovanje o primjeni

Za sva pitanja glede eBike sustava i njegovih komponenti obratite se ovlaštenom trgovcu bicikala.

Kontakt podatke ovlaštenih trgovaca bicikala naći ćete na internetskoj stranici www.bosch-ebike.com

Transport

► **Ako e-bicikl stavljate izvan automobila, npr. na nosač bicikla na prtljažniku automobila, skinite putno računalo i izvadite eBike bateriju kako biste izbjegli oštećenja.** (Putna računala, koja se ne mogu umetnuti u nosač, ne možete skinuti s bicikla. U tom slučaju putno računalo ostaje na biciklu.)

Baterije podliježu zakonu o transportu opasnih tvari. Privatni korisnici mogu bez ikakvih preduvjeta transportirati neoštećene baterije cestovnim transportom.

Ako transport obavlja poslovni korisnik ili treća osoba (npr. transport zrakoplovom ili špedicijom) treba se pridržavati posebnih zahtjeva obzirom na ambalažu i označavanje (npr. propisa ADR-a). Kod pripreme ovakvih pošiljki prethodno se treba savjetovati sa stručnjakom za transport opasnih tvari.

Za sva pitanja glede transporta baterije obratite se ovlaštenom trgovcu bicikala. Kod trgovca možete naručiti i odgovarajuću ambalažu za transport.

Zbrinjavanje



Pogonsku jedinicu, putno računalo uklj. upravljačku jedinicu, bateriju, senzor brzine, pribor i ambalažu treba dovesti na ekološki prihvatljivo recikliranje.

eBike i njihove komponente ne bacajte u kućni otpad!

Samo za zemlje EU:



Prema europskim smjernicama 2012/19/EU neuporabivi električni uređaji i prema europskim smjernicama 2006/66/EZ neispravne ili istrošene aku-baterije moraju se odvojeno sakupljati i dovesti na ekološki prihvatljivo recikliranje.

Bateriju koja je integrirana u putnom računalu smijete izvaditi samo u svrhu zbrinjavanja. Otvaranjem poklopca kućišta možete oštetiti putno računalo.

Molimo predajte ovlaštenom trgovcu bicikala neuporabive baterije i putno računalo.

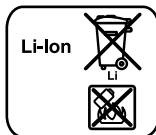

Li-Ion:

Molimo pridržavajte se napomena u odlomku »Transport«, stranica Hrvatski – 8.

Zadržavamo pravo na promjene.

Ohutusnõuded



Lugege kõiki ohutusnõuandeid ja juhiseid. Ohutusnõuannete ja juhiste eiramine võib põhjustada elektrilööki, süttimist ja/või raskeid vigastusi.

Säilitage kõik ohutusnõuanded ja juhised, et neid saaks ka edaspidi kasutada.

Terminiga „aku“ tähistatakse selles kasutusjuhendis, olenevatest konstruktsioonidest, nii standardseid (jalgrattaraamil olevasse hoidikusse kinnitatud) kui pakiraami- (pakiraamil olevasse hoidikusse kinnitatud) akusid.

► **Ärge kasutage pardaarvutit käepidemena.** Kui tõstate eBike'i pardaarvutist üles, võite pardaarvutit pöördumatult kahjustada.

► **Ärge laske pardaarvuti näidikul oma tähelepanu kõrvale juhtida.** Kui te ei pööra oma tähelepanu täielikult liiklusele, riskite õnnetusse sattumisega. Kui soovite teha sisetusi oma pardaarvutisse väljaspool toetustaset, peatuge ja sisestage seejärel vajalikud andmed.

► **Lugege ja täitke kõikides eBike-süsteemi kasutusjuhendites ja eBike'i kasutusjuhendis esitatud ohutusnõudeid ja juhiseid.**

Seadme ja selle funktsioonide kirjeldus

Nõuetekohane kasutus

Pardaarvuti Intuvia on ette nähtud Boschi eBike-süsteemi juhitemiseks ja sõiduandmete kuvamiseks.

Seadme osad

Osade numeratsioon põhineb kasutusjuhendi alguses joonistele lehekülgedel toodud kujutistel.

Olenevalt eBike'i varustusest võivad mõned kujutised selles kasutusjuhendis tegelikust mudelist vähesel määral erineda.

- 1 Kuvamisfunktsiooni nupp „I“
- 2 Jalgratta valgustuse nupp
- 3 Pardaarvuti
- 4 Pardaarvuti hoidik
- 5 Pardaarvuti sisse-väljalülitusnupp
- 6 Lähtestamisnupp „RESET“
- 7 USB-pesa
- 8 USB-pesa kaitsekate
- 9 Käsitsemisüksus
- 10 Kuvamisfunktsiooni nupp „I“ käsitsemisüksusel
- 11 Nupp: toe vähendamine/allapoole lehitemine „-“
- 12 Nupp: toe suurendamine/ülespoole lehitemine „+“
- 13 Lükkamisabi nupp „WALK“
- 14 Pardaarvuti lukustus
- 15 Pardaarvuti blokeerimiskruvi
USB-laadimiskaabel (Micro A – Micro B) *

* ei ole joonisel kujutatud, saadaval lisavarustusena

Pardaarvuti näidikuelemendid

- a Näit: ajami toetus
- b Toetustaseme näit
- c Valgustuse näit
- d Tekstinäit
- e Väärtuse näit
- f Tahhomeetri näit
- g Käiguvahetuse soovitus: kõrgem käik
- h Käiguvahetuse soovitus: madalam käik
- i Aku laetuse näit

Tehnilised andmed

Pardaarvuti	Intuvia
Tootenumbr	1 270 020 906/909
Max laadimisvool USB-pordis	mA 500
Laadimispinge USB-pordis	V 5
USB-laadimiskaabel ¹⁾	1 270 016 360
Töotemperatuur	°C -5 ... +40
Hoiutemperatuur	°C -10 ... +50
Laadimistemperatuur	°C 0 ... +40
Sisemine liitumioonaku	V 3,7 mAh 240
Kaitse ²⁾	IP 54 (tolmu- ja pritsmekindel)
Kaal ca	kg 0,15

1) ei sisaldu standardvarustuses

2) kui USB-kate on peale pandud

Boschi eBike'i süsteem kasutab FreeRTOSi (vt www.freertos.org)

Montaaž

Aku paigaldamine ja eemaldamine

eBike'i aku kinnitamiseks eBike'ile ja selle eemaldamiseks lugege aku kasutusjuhendit.

Pardaarvuti paigaldamine ja eemaldamine (vt joonist A)

Pardaarvuti **3 paigaldamiseks** lükake see eestpoolt hoidikusse **4**.

Pardaarvuti **3 eemaldamiseks** suruge lukustit **14** ja lükake pardaarvuti hoidikust **4** ettepoole välja.

► **Ku te eBike'i pikemaks ajaks seisma jätate, eemaldage pardaarvuti.**

Pardaarvuti soovimatut eemaldamist hoidikust on võimalik tõkestada. Eemaldage selleks hoidik **4** juhtraualt. Asetage pardaarvuti hoidikusse. Keerake blokeerimiskruvi **15** (keerake M3, pikkus 8 mm) altpoolt hoidikus olevasse keerrestatud avasse. Paigaldage hoidik uuesti juhtrauale.

Kasutamine

Kasutuselevõtt

Eeldused

eBike-süsteemi saab aktiveerida ainult siis, kui on täidetud järgmised tingimused:

- Paigaldatud on piisavalt laetud eBike'i aku (vt aku kasutusjuhendit).
- Pardaarvuti on asetatud hoidikusse õigesti (vt „Pardaarvuti paigaldamine ja eemaldamine“, lk saksa keel Eesti – 1).
- Kiiruse sensor on õigesti ühendatud (vt ajami kasutusjuhendit).

eBike'i sisse-/väljalülitus

eBike'i süsteemi **siselülitamiseks** on järgmised võimalused:

- Kui pardaarvuti on hoidikusse paigaldamisel juba sisse lülitatud, lülitub eBike-süsteem automaatselt sisse.
- Kui pardaarvuti ja aku on kohale asetatud, vajutage lühidalt pardaarvuti sisse-väljalülitusnuppu **5**.
- Kui pardaarvuti on kohale asetatud, vajutage eBike'i aku sisse-väljalülitusnuppu (vt aku kasutusjuhendit).

Ajam aktiveeritakse kohe, kui hakkate pedaalide vajutama (välja arvatud lükkamisabi funktsioonis või toetustasemel „OFF“). Mootori võimsus on leib pardaarvutil välja reguleeritud toetustasemest. Niipea kui süsteem on aktiveeritud, ilmub korraks ekraanile „**Active Line/Performance Line**“.

Niipea kui lõpetate normaalrežiimis pedaalide vajutamise või kui olete saavutanud kiiruse 25/45 km/h, lülitatakse eBike'i ajami tugi välja. Ajam aktiveeritakse automaatselt uuesti, kui vajutate pedaalide ja kiirus on alla 25/45 km/h.

eBike'i süsteemi **väljalülitamiseks** on järgmised võimalused:

- Vajutage pardaarvuti sisse-väljalülitusnupule **5**.
- Lülitage eBike'i aku selle sisse-väljalülitusnupuga välja (vt aku kasutusjuhendit).
- Eemaldage pardaarvuti hoidikust.

Kui eBike'i umbes 10 minutit ei liigutata ja ei vajutata pardaarvuti ühelegi nupule, lülitub eBike'i süsteem energia säästmiseks automaatselt välja.

eShift (lisavarustus)

eShift tähendab automaatse lülitussüsteemi seotust eBike-süsteemiga. Selleks et sõitja parimal võimalikul viisil abistada, on **eShift** funktsiooni jaoks funktsiooninäite ja põhiseadistuste menüüd vastavalt kohandatud.

eShift, millel on NuVinci HJSync

Eelnevalt määratletud soovitud pedaalimissageduse kaudu valitakse automaatselt konkreetse kiiruse jaoks sobiv käik. Manuaalses režiimis saab valida mitme käigu vahel.

Režiimis „**NuVinci Cadence**“ (**NuVinci pedaalimissagedus**) saate soovitud väntamissagedust käsitsusüksuse nuppest „-“ või „+“ suurendada või vähendada. Kui hoiate nuppe „-“ või „+“ all, suurendate või vähendate väntamissagedust viiese sammuga. Väntamissageduse näit ilmub ekraanile.

Režiimis „**NuVinci Gear**“ (**NuVinci käik**) saate käsitsusüksuse nuppest „-“ või „+“ vahetada erinevaid eelmääratletud käike. Sisepandud käik ilmub ekraanile.

eShift, millel on SRAM DD3 Pulse

SRAM DD3 Pulse planetaarülekanne töötab sõltuvalt kiirusest. Seejuures läheb olenemata väljareguleeritud käigust automaatselt sisse planetaarülekanne üks kolmest käigust „**Gear: Auto**“ (**Automaatne käiguvahetus**).

Iga kord, kui planetaarülekanne käiku vahetab, ilmub valitud käik korraks ekraanile.

Kui eBike üle 10 km/h kiirusel pidurdada, saab süsteem automaatselt lülitada seadistatud „**Start gear**“ (**Sõidu alustamise käik**). „**Start gear**“ (**Sõidu alustamise käik**) saab valida seadistada põhiseadistuste menüüs (vt „Põhiseadistuste kuvamine/kohandamine“, lk saksa keel Eesti – 4).

Käigu „**Gear**“ (**Käik**) režiimis saab juhtpaneeli nuppudega „-“ või „+“ lülitada ümber eelnevalt määratletud ülekannetelt teistele ülekannetele. Sisepandud ülekanne (käik) kuvatakse ekraanil.

Ka manuaalses režiimis „**Gear**“ (**Käik**) saab süsteem automaatselt lülitada väljareguleeritud „**Start gear**“ (**Sõidu alustamise käik**).

Kuna ajamiüksus tuvastab käiguvahetuse ja vähendab seetõttu lühiajaliselt mootori tööd, on käiguvahetus alati võimalik ka koormusel või tõusul.

eShift, millel on Shimano Di2

Shimano eShift puhul vahetate käike Shimano-juhthoovaga.

Iga kord, kui planetaarülekanne käiku vahetab, ilmub valitud käik korraks ekraanile.

Kuna ajamiüksus tuvastab käiguvahetuse ja vähendab seetõttu lühiajaliselt mootori tööd, on käiguvahetus alati võimalik ka koormusel või tõusul.

Kui eBike üle 10 km/h kiirusel pidurdada, saab süsteem automaatselt lülitada seadistatud „**Start gear**“ (**Sõidu alustamise käik**). „**Start gear**“ (**Sõidu alustamise käik**) saab valida seadistada põhiseadistuste menüüs (vt „Põhiseadistuste kuvamine/kohandamine“, lk saksa keel Eesti – 4).

Pardaarvuti näidud ja seaded

Pardaarvuti energiaravustus

Kui pardaarvuti on hoidikus **4**, eBike'i on paigaldatud piisavalt laetud aku ja eBike'i süsteem on sisse lülitatud, saab pardaarvuti toite eBike'i akust.

Kui pardaarvuti eemaldatakse hoidikust **4**, toimub energiaga varustamine sisemisest akust. Kui sisemine aku on pardaarvuti sisselülitamisel nõrk, ilmub 3 sekundiks „**Attach to bike**“ (**Lisada rattale**) tekstinäidikule **d**. Seejärel lülitub pardaarvuti uuesti välja.

Sisemise aku väljalülitamiseks asetage pardaarvuti uuesti hoidikusse **4** (kui aku on asetatud eBike'i). Lülitage eBike'i aku selle sisse-väljalülitusnupuga sisse (vt aku kasutusjuhendit).

Pardaarvutit võite laadida ka USB-pordi kaudu. Avage selleks kaitsekate **8**. Ühendage pardaarvuti USB pesa **7** USB-kaabli abil standardse USB-laadimiseseadmega või arvuti USB-pordiga (5 V; laadimisvool max 500 mA). Pardaarvuti tekstinäidikule **d** ilmub „**USB connected**“ (**USB ühendatud**).

Pardaarvuti sisse-/väljalülitamine

Pardaarvuti **sisselülitamiseks** vajutage korra sisse-väljalülitusnupule **5**. Pardaarvuti võib (piisavalt laetud sisemise aku puhul) sisse lülitada ka siis, kui see ei ole asetatud hoidikusse. Pardaarvuti **väljalülitamiseks** vajutage sisse-väljalülitusnupule **5**.

Kui pardaarvuti ei ole hoidikusse asetatud, lülitub see 1 minuti pärast, ilma et oleks vaja vajutada nupule, energia säästmiseks automaatselt välja.

► **Kui Te ei kasuta eBike'i mitu nädalat, võtke pardaarvuti hoidikust välja.** Hoidke pardaarvutit kuivas kohas toatemperatuuril. Laadige pardaarvuti akut regulaarselt.

Aku laetuse näit

Aku laetuse näit **i** näitab eBike'i aku laetuse asetet, mitte pardaarvuti sisemise aku laetuse astet. eBike'i aku laetust saab vaadata ka ise eBike'i aku LEDidel.

Näidikul **i** vastab aku sümboli igale tulpale umbes 20 % mahutavusest:

 eBike'i aku on täielikult laetud.

 eBike'i aku vajab laadimist.

Laetuse astme näidu LED-tuled kustuvad. Ajami toeks ette nähtud mahutavus on ära kasutatud ja tugi lülitatakse sujuvalt välja. Ülejäänud mahutavust kasutatakse valgustamiseks ja pardaarvuti töös-hoidmiseks, näit vilgub.

eBike'i aku mahutavusest piisab veel jalgratta valgustamiseks u 2 tunni kestel. Lisatarbijaid (nt automaatjalam, väliste seadmete laadimine USB-pordi kaudu) ei ole siinjuures arvestatud.

Kui pardaarvuti eemaldatakse hoidikust **4**, jääb viimati salvestatud aku laetuse tase salvestatuks.

Kui ühte eBike'i kasutatakse kahe akuga, siis näitab aku laetuse astme näit **i** mõlema aku laetuse astet.



Kui kahe paigaldatud akuga eBike'il laetakse mõlemat akut jalgratta küljes, siis kuvatakse ekraanil mõlema aku laadimise edenemist (joonisel laetakse parasjagu vasakut akut). Parasjagu laetava aku näit vilgub.

Toetustaseme seadmine

Käsitsemisüksusel **9** on võimalik seada, kui tugevalt eBike'i ajam Teid väntamisel toetab. Toetustaset saab igal ajal, ka sõites, muuta.

Märkus: Mõne mudeli puhul on võimalik, et toetustase on eel-seatud ja seda ei saa muuta. Võimalik on ka, et saab valida siintoodust väiksema arvu toetustasemetel vahel.

Maksimaalselt on kasutada järgmised toetustasemed:

- „**OFF (Välja lülitatud)**“: Mootori tugi on välja lülitatud, eBike'iga saab ainult nagu tavalise jalgrattaga ehk vändates edasi liikuda. Lükkamisabi ei saa toe sellel tasandil aktiveerida.
- „**ECO**“: mõjus max efektiivsusega tugi max tegevusraadiuse saavutamiseks
- „**TOUR**“: ühtlane tugi pikkadeks ringsõitudeks
- „**SPORT**“: jõuline tugi sportlikuks sõitmiseks mägisel maastikul, samuti linnaliikluseks
- „**TURBO**“: max tugi sportlikuks sõitmiseks kuni suure väntamissageduseni

Toetustaseme **suurendamiseks** vajutage käsitsemisüksusel korduvalt nuppu „+“ **12**, kuni näidikule **b** ilmub soovitud toetustase, **langetamiseks** vajutage nuppu „-“ **11**.

Kasutatud mootorivõimsus ilmub näidikule **a**. Mootori maksimaalne võimsus oleneb valitud toetustasemest.

Kui pardaarvuti eemaldatakse hoidikust **4**, jääb viimati kuvatud toetustase salvestatuks, mootori võimsuse näit **a** jääb tühjaks.

eBike'i koostöö käiguvahetusega

Ka eBike'i ajamiga peate kasutama käiguvahetust nagu tavalisel jalgrattal (järgige selleks oma eBike'i kasutusjuhendit).

Sõltumata käigust on mõistlik käiguvahetuse ajaks väntamine hetkeks katkestada. See kergendab käiguvahetust ja vähendab ajamiahela kulumist.

Valides õige käigu, saate sama jõukulu korral kiirust ja tegevusraadiust suurendada.

Seetõttu järgige lülitussuovitust, mida antakse ekraanil olevate näitude **g** ja **h** kaudu. Kui kuvatakse näitu **g**, peaksite lülituma kõrgemale käigule, mille puhul on väntamissagedus väiksem. Kui kuvatakse näitu **h**, peaksite lülituma madalamale käigule, mille puhul on väntamissagedus suurem.

Jalgratta valgustuse sisse-/väljalülitamine

Variandil, mille korral sõidutuli saab teie eBike'i süsteemist, saab pardaarvutilt nupuga **2** üheaegselt esi- ja tagatule sisse ning välja lülitada.

Valgustuse sisselülitamisel ilmub „**Lights on**“ (**Tuled sees**) ja valgustuse väljalülitamisel, „**Lights off**“ (**Tuled väljas**) ca 1 sekundiks tekstinäidikule **d**. Sisselülitatud tule korral näidatakse valgustussümbolit **c**.

Jalgratta valgustuse sisse- ja väljalülitamisel puudub igasugune mõju ekraani taustavalgustusele.

Lükkamisabi sisse-/väljalülitamine

Lükkamisabi võib kergendada eBike'i lükkamist. Selles funktsioonis sõltub kiirus sissepandud käigust ja võib olla maksimaalselt 6 km/h. Mida väiksem on valitud käik, seda väiksem on (täisvõimsuse korral) kiirus lükkamisabi funktsioonil.

► **Lükkamisabi funktsiooni tohib kasutada üksnes eBike'i lükkamisel.** Kui eBike'i ratasel puudub lükkamisabi kasutamisel kontakt teepinnaga, on pigastuste oht.

Lükkamisabi **aktiveerimiseks** vajutage korraks pardaarvuti nupule „WALK“. Pärast aktiveerimist vajutage 3 sekundi vältel nupule „+“ ja hoidke seda all. eBike'i ajam lülitatakse sisse.

Märkus: Lükkamisabi ei saa tugitاساندil „OFF“ aktiveerida. Lükkamisabi **lülitatakse välja**, kui esineb mõni järgmistest olukordadest:

- vabastate nupu „+“ **12**,
- eBike'i rattad blokeeritakse (nt pidurdamisega või pörkimisel vastu takistust),
- kiirus ületab 6 km/h.

Märkus: Mõne süsteemi puhul saab lükkamisabi käivitada „WALK“-nupule vajutamisega.

Pardaarvuti näidud ja seaded

Kiiruse ja vahemaa näidud

Tahhometri näidikul f kuvatakse alati hetkekiirus.

Funktsiooni näidikul (tekstinäidiku **d** ja väärtuse näidiku **e** kombinatsioon) saab valida järgmisi funktsioone:

- „Clock“ (Kell): õige kellaaeg
- „Max. speed“ (Max kiirus): pärast viimast lähtestamist saavutatud maksimaalkiirus
- „Avg. speed“ (Keskmine kiirus): pärast viimast lähtestamist saavutatud keskmine kiirus
- „Trip time“ (Sõiduaeg): sõiduaeg pärast viimast lähtestamist
- „Range“ (Kaugus): olemasoleva aku eeldatav vastupidavus (kui tingimused, nagu toetustase, teekonnaprofil jm jäävad samaks)
- „Odometer“ (Odomeeter): eBike-ga läbitud vahemaa kokku (ei ole lähtestatav)
- „NuVinci Cadence/Gear“ (NuVinci pedaalimissagedus/käik): seda menüüpunkti kuvatakse vaid koos NuVinci HSync-automaatkäigukastiga. Kui vajutate nupule „i“ üle 1 s, jõuate infomenüü igast menüüpunkti NuVinci-menüüpunkti. Seleks et lülitada režiimist „NuVinci Cadence“ (NuVinci pedaalimissagedus) režiimi „NuVinci Gear“ (NuVinci käik), vajutage nupule „i“ 1 s. Seleks et lülitada režiimist „NuVinci Gear“ (NuVinci käik) režiimi „NuVinci Cadence“ (NuVinci pedaalimissagedus), piisab lühikesest vajutamisest nupule „i“. Standardseadistus on „NuVinci Cadence“ (NuVinci pedaalimissagedus).

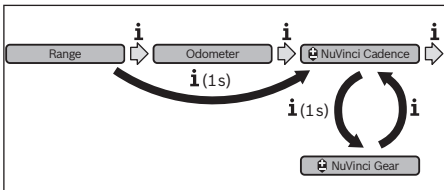

- „Gear“ (Käik): see menüüpunkt ilmub vaid kombinatsioonis **Shimano-Di2**-tagarummuga. Ekraanil kuvatakse hetkel sissepandud käiku. Iga kord käiku vahetades ilmub uus sisse pandud käik korra ekraanile.

- „Gear: Auto“ (Automaatne käiguvalik): see menüüpunkt ilmub vaid koos **SRAM**-automaatkäigukastiga.

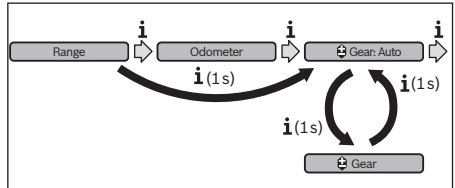

Kui vajutate nupule „i“ üle 1 s, saate lülituda automaatrežiimilt „Gear: Auto“ (Automaatne käiguvalik) manuaalsele režiimile „Gear“ (Käik) ja vastupidi.

Kui olete manuaalrežiimil sisse pannud esimese käigu, võite nupule „-“ **11** vajutamisega jõuda režiimi „Gear: Auto“ (Automaatne käiguvalik). Vajutades mitu korda nupule „-“ **11**, saate taas lülituda manuaalsele režiimile. Manuaalrežiimile on võimalik lülituda ka nupule „+“ **12** vajutamisega.

- „Trip distance“ (Teekonna pikkus): läbitud vahemaa pärast viimast lähtestamist

Näitude funktsioonide vahetamiseks vajutage pardaarvuti nupule „1“ või nupule „i“ **10** käsitsemisüksusel seni, kuni kuvatakse soovitud funktsiooni.

Et **lähtestada „Trip distance“ (Teekonna pikkus)**, „Trip time“ (Sõiduaeg) ja „Avg. speed“ (Keskmine kiirus), lülitage ühele nendest kolmest funktsioonist ja vajutage seejärel nuppu „RESET“ **6** seni, kuni näit on nullis. Sellega on viidud nulli ka kahe teise funktsiooni väärtused.

Et **lähtestada „Max. speed“ (Max kiirus)**, lülitage sellele funktsioonile ja vajutage seejärel nupule „RESET“ **6** seni, kuni näit on nullis.

Et **lähtestada „Range“ (Kaugus)**, lülitage sellele funktsioonile ja vajutage seejärel nupule „RESET“ **6** seni, kuni näit on lähtestatud vaikimisi seadistusele.

Kui pardaarvuti eemaldatakse hoidikus **4**, jäävad funktsioonide kõik väärtused salvestatuks ja neid saab edasi kuvada.

Põhiseadistuste kuvamine/kohandamine

Põhiseadistusi saab kuvada ja muuta sõltumatult sellest, kas pardaarvuti on asetatud hoidikusse **4** või mitte. Mõned seadistused on nähtavad ja muudetavad vaid siis, kui juhtarvuti on kasutusel. Olenevalt Teie eBike'i varustusest võivad mõned menüüpunktid puududa.

Põhiseadistuste menüüsse jõudmiseks vajutage ühekorraga nupule „RESET“ **6** ja nupule „i“ **1** seni, kuni tekstinäidikule ilmub **d**, „Configuration“ (Konfiguratsioon).

Põhiseadistuste muutmiseks vajutage nupule „i“ **1** pardaarvutil seni, kuni kuvatakse soovitud põhiseadistus. Kui pardaarvuti on asetatud hoidikusse **4**, võite vajutada ka käsitsemisüksuse nupule „i“ **10**.

Põhiseadistuste muutmiseks vajutage vähendamiseks või allapoole lehitsemiseks sisse-väljalülitusnupule **5** näidiku „-“ kõrval ning suurendamiseks või ülespoole lehitsemiseks valvutuse nupule **2** näidiku „+“ kõrval.

Kui pardaarvuti on asetatud hoidikusse **4**, võib muudatusi teha ka käsitsemisüksuse nuppudest „–“ **11** ja/või „+“ **12**. Funktsioonist väljumiseks ja muudetud seadistuse salvestamiseks vajutage nupule „RESET“ **6** 3 sekundi vältel.

Valida saab järgmisteh põhiseadistuste vahel:

- „– **Clock +“ (Kell)**: Saate välja reguleerida õige kellaaja. Pikem vajutamine seadistusnuppudele kiirendab kellaaja muutumist.
- „– **Wheel circum. +“ (Ratta läbimõõt)**: Seda tootja poolt väljareguleeritud väärtust saate $\pm 5\%$ muuta. Seda menüüpunkti kuvatakse vaid siis, kui pardaarvuti on hoidikus.
- „– **English +“ (Inglise keel)**: Ekraaniteksti keelt võite muuta. Valikus on saksa, inglise, prantsuse, hispaania, itaalia, portugali, rootsi, hollandi ja taani keel.
- „– **Unit km/mi +“ (Ühik km/mi)**: Kiirust ja vahemaad on võimalik kuvada kilomeetrites või miilides.
- „– **Time format +“ (Ajavorming)**: Kellaega on võimalik kuvada 12-tunni- või 24-tunni-vormingus.
- „– **Shift recom. on/off +“ (Käigusoovitus sees/väljas)**: Lülitussoovituse näitu saate sisse või välja lülitada.
- „– **Power-on hours“ (Töötunnid)**: e-bike'iga sõidetud koguaia näit (ei ole muudetav)
- „– **Gear calibration“ (Käigu kalibreerimine) (vaid NuVinci H1Sync)**: Siin saate sooritada sujuvalt muudetava ülekande kalibreerimise. Kalibreerimise kinnitamiseks vajutage nupule „Bike lights“ („Jalgratta tuled“). Seejärel toimige vastavalt juhistelet.
- Törke korral võib kalibreerimine osutada vajalikuks ka sõidu ajal. Ka sellisel juhul vajutage kalibreerimise kinnitamiseks nupule „Bike lights“ („Jalgratta tuled“) ja järgige juhiseid. Seda menüüpunkti kuvatakse vaid siis, kui pardaarvuti on hoidikus.
- „– **Start gear +“ (Sõidu alustamise käik)**: Siin saate kindlaks määrata sõidu alustamise käigu. Asendis „–“ lülitatakse automaatselt madalamale käigule lülitumise funktsioon välja. Seda menüüpunkti kuvatakse vaid SRAM DD3 Pulse ja Shimano Di2 kombinatsiooni puhul. Seda menüüpunkti kuvatakse vaid siis, kui pardaarvuti on hoidikus.

Veakoodi kuva

eBike'i süsteemi komponente kontrollitakse pidevalt automaatselt. Vea tuvastamise korral ilmub asjaomane veakood tekstinäidikule **d**.

Standardnäidu juurde tagasipöördumiseks vajutage mis tahes nupule pardaarvutil **3** või käsitsemisüksusel **9**.

Kood	Põhjus	Vea kõrvaldamine
410	Üks või mitu pardaarvuti nuppu on blokeeritud.	Kontrollige, kas nupud on kinni kiilunud, nt külgekleepunud mustuse tõttu. Vajaduse korral puhastage nupud.
414	Käsitsemisüksuse ühendamisprobleemid	Laske liitekohti ja ühendusi kontrollida
418	Üks või mitu käsitsemisüksuse nuppu on blokeeritud.	Kontrollige, kas nupud on kinni kiilunud, nt külgekleepunud mustuse tõttu. Vajaduse korral puhastage nupud.

- „– **Gear adjustment“ (Käigu reguleerimine)**: Selle menüüpunktiga on võimalik Shimano Di2 peenhäälestus. Etteantud reguleerimisvahemik on toodud käiguvaheti tootja kasutusjuhendis. Tehke peenhäälestus, kui käiguvahetist kostab ebaharilikku müra. Sellega hoiate ära käiguvaheti enneaegse kulumise ja väldite käigu vahetamisel tekkida võivad tõrkeid, mis ebasoodsates olukordades võivad põhjustada ka kukkumise. Seda menüüpunkti kuvatakse vaid kombinatsioonis mudeliga Shimano Di2. Seda menüüpunkti kuvatakse vaid siis, kui pardaarvuti on hoidikus.
- „– **Displ. vx.x.x.x“**: See on ekraani tarkvaraversioon.
- „– **DU vx.x.x.x“**: See on ajamisõlme tarkvaraversioon. Seda menüüpunkti kuvatakse vaid siis, kui pardaarvuti on hoidikus.
- „– **DU # xxxxxxxx“**: see on ajami seerianumber. Seda menüüpunkti kuvatakse vaid siis, kui pardaarvuti on hoidikus.
- „– **Service MM/YYYY“**: Seda menüüpunkti kuvatakse juhul, kui jalgrattatootja on kindlaks määranud kindla hooldusaja.
- „– **Serv. xx km/mi“**: Seda menüüpunkti kuvatakse juhul, kui pärast teatava kilometraaži läbimist on jalgrattatootja kindlaks määranud kindla hooldusaja.
- „– **Bat. vx.x.x.x“**: See on aku tarkvaraversioon. Seda menüüpunkti kuvatakse vaid siis, kui pardaarvuti on hoidikus.
- „– **1. Bat. vx.x.x.x“**: 2 aku kasutamise korral on see ühe aku tarkvaraversioon. Seda menüüpunkti kuvatakse vaid siis, kui pardaarvuti on hoidikus.
- „– **2. Bat. vx.x.x.x“**: 2 aku kasutamise korral on see teise aku tarkvaraversioon. Seda menüüpunkti kuvatakse vaid siis, kui pardaarvuti on hoidikus.
- „– **Gear vx.x.x.x“**: See on automaatuülekande tarkvaraversioon. Seda menüüpunkti kuvatakse vaid siis, kui pardaarvuti on hoidikus. Seda menüüpunkti kuvatakse vaid kombinatsioonis automaatkäigukastiga.

Olenevalt vea tüübist võidakse ajam vajaduse korral automaatselt välja lülitada. Ilma ajami toeta edasisõitmine on aga alati võimalik. Enne pikemaidsõite tuleks lasta eBike'i kontrollida.

► **Laske kõik parandustööd teha ainult autoriseeritud jalgrattamüüjal.**

Kood	Põhjus	Vea kõrvaldamine
419	Konfiguratsiooniviga	Käivitage süsteem uuesti. Kui probleem ei kao, võtke ühendust oma Boschi eBike'i müüjaga.
422	Ajamisõlme ühendamisprobleem	Laske liitekohti ja ühendusi kontrollida
423	eBike'i aku ühendamisprobleem	Laske liitekohti ja ühendusi kontrollida
424	Komponentide sideviga	Laske liitekohti ja ühendusi kontrollida
426	Sisemine ajalimiidi ületamise viga	Käivitage süsteem uuesti. Kui probleem ei kao, võtke ühendust oma Boschi eBike'i müüjaga. Selle vea puhul ei ole võimalik põhiseadistuste menüüs rehvi mõtmeid kuvada või kohandada.
430	Pardaarvuti sisemine aku on tühi	Laadige pardaarvuti (hoidikus või USB-pordi kaudu)
431	Tarkvara versiooniviga	Käivitage süsteem uuesti. Kui probleem ei kao, võtke ühendust oma Boschi eBike'i müüjaga.
440	Ajamisõlme sisemine viga	Käivitage süsteem uuesti. Kui probleem ei kao, võtke ühendust oma Boschi eBike'i müüjaga.
450	Sisemine tarkvaraviga	Käivitage süsteem uuesti. Kui probleem ei kao, võtke ühendust oma Boschi eBike'i müüjaga.
460	Viga USB-liideses	Eemaldage kaabel pardaarvuti USB-liidesest. Kui probleem ei kao, võtke ühendust oma Boschi eBike'i müüjaga.
490	Pardaarvuti sisemine viga	Laske pardaarvutit kontrollida
500	Ajamisõlme sisemine viga	Käivitage süsteem uuesti. Kui probleem ei kao, võtke ühendust oma Boschi eBike'i müüjaga.
502	Jalgratta valgustuse viga	Kontrollige tuld ja selle juurde kuuluvat kaabeldust. Käivitage süsteem uuesti. Kui probleem ei kao, võtke ühendust oma Boschi eBike'i müüjaga.
503	Kiiruseanduri viga	Käivitage süsteem uuesti. Kui probleem ei kao, võtke ühendust oma Boschi eBike'i müüjaga.
510	Sisemine anduriviga	Käivitage süsteem uuesti. Kui probleem ei kao, võtke ühendust oma Boschi eBike'i müüjaga.
511	Ajamisõlme sisemine viga	Käivitage süsteem uuesti. Kui probleem ei kao, võtke ühendust oma Boschi eBike'i müüjaga.
530	Akuviga	Lülitage eBike välja, eemaldage eBike'i aku ja paigaldage siis uuesti. Käivitage süsteem uuesti. Kui probleem ei kao, võtke ühendust oma Boschi eBike'i müüjaga.
531	Konfiguratsiooniviga	Käivitage süsteem uuesti. Kui probleem ei kao, võtke ühendust oma Boschi eBike'i müüjaga.
540	Temperatuuriviga	eBike on väljaspool lubatud temperatuurivahemikku. Lülitage eBike'i süsteem välja, et ajamisõlm saaks lubatud kasutustemperatuurini jahtuda või soojeneda. Käivitage süsteem uuesti. Kui probleem ei kao, võtke ühendust oma Boschi eBike'i müüjaga.
550	Tuvastati loata tarbija.	Eemaldage tarbija. Käivitage süsteem uuesti. Kui probleem ei kao, võtke ühendust oma Boschi eBike'i müüjaga.
580	Tarkvara versiooniviga	Käivitage süsteem uuesti. Kui probleem ei kao, võtke ühendust oma Boschi eBike'i müüjaga.
591	Autentimisviga	Lülitage eBike'i süsteem välja. Eemaldage aku ja paigaldage see uuesti. Käivitage süsteem uuesti. Kui probleem ei kao, võtke ühendust oma Boschi eBike'i müüjaga.
592	Mitteühilduv komponent	Paigaldage ühilduv ekraan. Kui probleem ei kao, võtke ühendust oma Boschi eBike'i müüjaga.
593	Konfiguratsiooniviga	Käivitage süsteem uuesti. Kui probleem ei kao, võtke ühendust oma Boschi eBike'i müüjaga.

Kood	Põhjus	Vea kõrvaldamine
595, 596	Kommunikatsiooniviga	Kontrollige juhtmeid ja käivitage süsteem uuesti. Kui probleem ei kao, võtke ühendust oma Boschi eBike'i müüjaga.
602	Sisemine akuviga laadimise ajal	Lahutage laadimisseade akust. Käivitage eBike'i süsteem uuesti. Ühendage laadimisseade akuga. Kui probleem ei kao, võtke ühendust oma Boschi eBike'i müüjaga.
602	Sisemine akuviga	Käivitage süsteem uuesti. Kui probleem ei kao, võtke ühendust oma Boschi eBike'i müüjaga.
603	Sisemine akuviga	Käivitage süsteem uuesti. Kui probleem ei kao, võtke ühendust oma Boschi eBike'i müüjaga.
605	Aku temperatuuriviga	eBike on väljaspool lubatud temperatuurivahemikku. Lülitage eBike'i süsteem välja, et ajamisõlm saaks lubatud kasutustemperatuurini jahtuda või soojeneda. Käivitage süsteem uuesti. Kui probleem ei kao, võtke ühendust oma Boschi eBike'i müüjaga.
605	Aku temperatuuriviga laadimise ajal	Lahutage laadimisseade akust. Laske akul jahtuda. Kui probleem ei kao, võtke ühendust oma Boschi eBike'i müüjaga.
606	Välimine akuviga	Kontrollige kaabeldust. Käivitage süsteem uuesti. Kui probleem ei kao, võtke ühendust oma Boschi eBike'i müüjaga.
610	Aku pingeviga	Käivitage süsteem uuesti. Kui probleem ei kao, võtke ühendust oma Boschi eBike'i müüjaga.
620	Laadimisseadme viga	Asendage laadimisseade. Võtke ühendust oma Boschi eBike'i müüjaga.
640	Sisemine akuviga	Käivitage süsteem uuesti. Kui probleem ei kao, võtke ühendust oma Boschi eBike'i müüjaga.
655	Korduv akuviga	Lülitage eBike'i süsteem välja. Eemaldage aku ja paigaldage see uuesti. Käivitage süsteem uuesti. Kui probleem ei kao, võtke ühendust oma Boschi eBike'i müüjaga.
656	Tarkvara versiooniviga	Võtke ühendust oma Boschi eBike'i müüjaga, et ta värskendaks tarkvara.
7xx	Ajaviiga	Järgige ajami tootja kasutusjuhendit.
Näit puudub	Pardaarvuti sisemine viga	Käivitage oma eBike uuesti, lülitades selle välja ja uuesti sisse.

Välisseadmete varustamine energiaga USB-pordi kaudu

USB-ühenduse abil saab käitada või laadida enamikku seadmeid, mis võivad saada toite USB kaudu (nt erinevad mobiiltelefonid).

Laadimise eelduseks on, et eBike'il on pardaarvuti ja piisavalt laetud aku.

Avage pardaarvuti USB-pesa kaitsekate **8**. Ühendage välise seadme USB-pesa normile vastava Micro A/Micro B USB-kaabli abil (saadaval Boschi eBike edasimüüja juures) pardaarvuti USB-pesaga **7**.

Pärast tarviti eemaldamist tuleb USB-pesa kaitsekattega **8** korralikult sulgeda.

► **USB-pesa ei ole veekindel pistikühendus. Vihmas sõites ei tohi väline seade olla külge ühendatud ja USB-pesa tuleb kaitsekattega **8** täielikult sulgeda.**

Hooldus ja teenindus

Hooldus ja puhastus

Mitte ühtegi komponenti, kaasa arvatud ajamisõlm, ei tohi kasta vette ega puhastada survepesuriga.

Pardaarvuti puhastamiseks kasutage pehmet lappi, mida on niisutatud vaid veega. Ärge kasutage puhastusvahendeid.

Toimetage eBike-süsteem vähemalt kord aastas tehnilisse ülevaatusse (mis hõlmab mehaanikat, süsteemitarkvara ajakohasuse kontrolli jmt).

Jalgratta tootja või jalgratta müüja võib määrata hoolduse tähtaja läbitud kilometraži või teatud ajavahemiku alusel. Sellisel juhul kuvab pardaarvuti iga kord pärast sisselülitamist hoolduse tähtaega tekstinäidikul **d**,  **Service** 4 s jooksul. eBike'i hooldamiseks või parandamiseks pöörduge autoriseeritud jalgrattamüüja poole.

Klienditeenindus ja müüjajärgne nõustamine

Kõigi küsimuste korral eBike'i ja selle komponentide kohta pöörduge mõne autoriseeritud jalgrattamüüja poole.

Autoriseeritud jalgrattamüüjate kontaktandmed leiate internetist www.bosch-ebike.com

Transport

► **Kui transpordite eBike'i väljaspool oma autot, nt auto pakiraamil, siis eemaldage pardaarvuti ja eBike'i aku, et vältida kahjustusi.** (Pardaarvuteid, mida ei saa kinnitada kanduri külge, ei ole võimalik jalgratta küljest eemaldada. Sellisel juhul võib pardaarvuti jääda jalgratta külge.)

Akude kohta kehtivad ohtlike jäätmete käitlemise eeskirjad. Erakasutajad tohivad transportida vigastamata akusid ilma täiendavaid abinõusid rakendamata.

Äriettevõtetest kasutajate või kolmandate isikute (nt õhutorisport või ekspediitorfirmad) poolt akusid transportides tuleb järgida erinõudeid pakendi ja tähistuse kohta (nt ADR eeskirjad). Vajadusel võib saadetava eseme ettevalmistamisele kaasata ohtlike ainete eksperdi.

Küsimuste korral akude transportimise kohta pöörduge mõne autoriseeritud jalgrattamüüja poole. Müüjalt võite tellida ka sobiva transpordipakendi.

Kasutuskõlbmatuks muutunud seadmete käitlus



Ajamisõlm, pardaarvuti koos käsitsemisüksusega, aku, kiiruseandur, lisavarustus ja pakend tuleb loodushoidlikult ringlussevõttu suunata.

Ärge visake oma eBike'i komponente olmejäätmete hulka!

Üksnes EL liikmesriikidele:



Vastavalt Euroopa Liidu direktiivile 2012/19/EL elektri- ja elektroonikaseadmete jäätmete kohta ja vastavalt direktiivile 2006/66/EÜ tuleb defektset või kasutusressursi ammendanud akud/patareid eraldi kokku koguda ja keskkonnasäästlikult korduskasutada.

Pardaarvutisse integreeritud akut tohib eemaldada ainult jäätmekäitluseks. Korpuse avamine võib pardaarvuti rikkuda. Andke kasutuskõlbmatud akud ja pardaarvuti üle mõnele autoriseeritud jalgrattamüüjale.

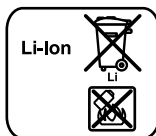

Li-ioon:

Järgige juhiseid lõigus „Transport“, lk saksa keel Eesti – 8.

Tootja jätab endale õiguse muudatuste tegemiseks.

Drošības noteikumi



Izlasiet visus drošības noteikumus un norādījumus. Drošības noteikumu un norādījumu neievērošana var izraisīt aizdegšanos un būt par cēloni elektriskajam triecienam vai nopietnam savainojumam.

Pēc izlasīšanas uzglabājiet drošības noteikumus un norādījumus turpmākai izmantošanai.

Turpmākajā izklāstā lietotais apzīmējums „Akumulators“ attiecas uz jebkuras formas akumulatoriem, tai skaitā gan uz standarta akumulatoriem (kas ir iestiprināti velosipēda turētājā), gan arī uz paketes akumulatoriem (kas ir iestiprināti paketes turētājā).

- ▶ **Nelietojiet bortdatoru kā rokturi.** Paceļot elektrovelosipēdu aiz bortdatora, tad var tikt neatgriezeniski sabojāts.
- ▶ **Nenovērsieties no maršruta, kas tiek parādīts uz bortdatora displeja.** Pilnīgi nekoncentrējoties uz ielas satiksmi, var piedzīvot satiksmes negadījumu. Ja vēlaties ievadīt datus savā bortdatorā, lai izmainītu gaitas atbalsta līmeni, vispirms apstājieties un tikai tad ievadiet bortdatorā vajadzīgos datus.
- ▶ **Izlasiet un ievērojiet visās elektrovelosipēda sistēmas un Jūsu elektrovelosipēda lietošanas pamācībā sniegtos drošības noteikumus un norādījumus.**

Izstrādājuma un tā darbības apraksts

Pielietojums

Bortdators Intuvia ir paredzēts Bosch elektrovelosipēda sistēmas vadībai un brauciena datu indikācijai.

Attēlotās sastāvdaļas

Attēloto sastāvdaļu numerācija atbilst numuriem, kas parādīti grafiskajās lappusēs attēlotajos attēlos lietošanas pamācības sākumā.

Atkarībā no Jūsu elektrovelosipēda izpildījuma un faktiskajiem apstākļiem, atsevišķi attēli šajā lietošanas pamācībā var nedaudz atšķirties.

- 1 Indicējamo parametru izvēles taustiņš „i“
- 2 Taustiņš velosipēda apgaismojuma ieslēgšanai un izslēgšanai
- 3 Bortdators
- 4 Bortdatora turētājs
- 5 Taustiņš bortdatora ieslēgšanai un izslēgšanai
- 6 Atiestādīšanas taustiņš „RESET“
- 7 USB interfeisa ligzda
- 8 USB interfeisa ligzdas aizsargvāciņš

- 9 Vadības bloks
- 10 Indicējamo parametru izvēles taustiņš „i“ uz vadības bloka
- 11 Taustiņš gaitas atbalsta samazināšanai/pārlapošanai lejup „-“
- 12 Taustiņš gaitas atbalsta palielināšanai/pārlapošanai augšup „+“
- 13 Taustiņš pārvietošanas palīdzības funkcijas ieslēgšanai „WALK“
- 14 Bortdatora fiksators
- 15 Bortdatora bloķējošā skrūve
USB uzlādes kabelis (Micro A – Micro B)*

* nav attēlots, var iegādāties kā papildpiederumu

Bortdatora indikācijas elementi

- a Piedziņas bloka atbalsta indikators
- b Gaitas atbalsta līmeņa indikators
- c Apgaismošanas indikators
- d Teksta indikators
- e Vērtību indikators
- f Tahometra indikators
- g Ieteikums pārslēgšanai: lielāks pārnēsums
- h Ieteikums pārslēgšanai: mazāks pārnēsums
- i Akumulatora uzlādes pakāpes indikators

Tehniskie parametri

Bortdators		Intuvia
Izstrādājuma numurs		1 270 020 906/909
Maks. uzlādes strāva no USB interfeisa pieslēgvietas	mA	500
Uzlādes spriegums no USB interfeisa pieslēgvietas	V	5
USB uzlādes kabelis ¹⁾		1 270 016 360
Darba temperatūra	°C	-5 ... +40
Uzglabāšanas temperatūra	°C	-10 ... +50
Uzlādes temperatūra	°C	0 ... +40
Iekšējais litiija-jonu akumulators	V mAh	3,7 240
Aizsardzības tips ²⁾		IP 54 (aizsargāts pret lietu un ūdens šļakstām)
Svars, apt.	kg	0,15

1) neietilpst standarta piegādes komplektā

2) ar aizvērtu USB pieslēgvietas aizsargvāciņu

Bosch elektrovelosipēda sistēmā tiek lietota operētājsistēma FreeRTOS (skatīt vietni www.freertos.org)

Montāža

Akumulatora ievietošana un izņemšana

Lai uzzinātu, kā elektrovelosipēdā ievietot un no tā izņemt akumulatoru, rīkojieties, kā norādīts akumulatora lietošanas pamācībā.

Bortdatora iestiprināšana un izņemšana (attēls A)

Lai **iestiprinātu** bortdatoru **3**, no priekšpuses iebīdīet to turētājā **4**.

Lai **izņemt** bortdatoru **3**, nospiediet fiksatoru **14** un izbīdīet to no turētāja **4** virzienā uz priekšpusi.

► **Novietojot elektrovelosipēdu stāvvietā, izņemiet no tā bortdatoru.**

Bortdatoru ir iespējams nostiprināt turētājā, nodrošinoties pret tā izņemšanu. Šim nolūkam noņemiet turētāju **4** no stūres. Ievietojiet bortdatoru turētājā. No apakšas ieskrūvējiet bloķējošo skrūvi **15** (vītne M3, garums 8 mm) šim nolūkam paredzētajā turētāja vītņurbumā. No jauna nostipriniet turētāju uz stūres.

Lietošana

Uzsākot lietošanu

Priekšnoteikumi

Elektrovelosipēda sistēmu var aktivizēt vienīgi tad, ja tiek izpildīti šādi priekšnoteikumi:

- Elektrovelosipēdā ir ievietots līdz pietiekošai pakāpei uzlādēts akumulators (skatīt akumulatora lietošanas pamācību).
- Bortdators ir pareizi ievietots turētājā (skatīt „Bortdatora iestiprināšana un izņemšana” lappusi Latviešu – 2).
- Ir pareizi pievienots ātruma devējs (skatīt piedziņas bloka lietošanas pamācību).

Elektrovelosipēda sistēmas ieslēgšana un izslēgšana

Lai **ieslēgtu** elektrovelosipēda sistēmu, pastāv šādas iespējas:

- Ja turētājā tiek ievietots jau ieslēgts bortdators, elektrovelosipēda sistēma ieslēdzas automātiski.
- Ja elektrovelosipēdā ir ievietots bortdators un akumulators, vienreiz īslaicīgi nospiediet bortdatora ieslēgšanas-izslēgšanas taustiņu **5**.
- Ja elektrovelosipēdā ir ievietots bortdators, nospiediet elektrovelosipēda akumulatora ieslēgšanas-izslēgšanas taustiņu (skatīt akumulatora lietošanas pamācību).

Piedziņa aktivizējas, līdzko tiek nospiests pedālis (izņemot laiku, kad darbojas pārvietošanas palīdzības funkcija vai ir izvēlēts gaitas atbalsta līmenis „OFF”). Dzinējā jauda tiek automātiski ieregulēta atbilstoši ar bortdatora palīdzību izvēlētajam gaitas atbalsta līmenim. Līdzko sistēma tiek aktivizēta, uz displeja īslaicīgi parādās ziņojums „Active Line/Performance Line”.

Līdzko elektrovelosipēda kustība normālā režīmā tiek izbeigta, nospiežot pedāli, kā arī tad, ja elektrovelosipēds ir sasniedzis ātrumu 25/45 km/st., gaitas atbalsts caur elektrovelosi-

pēda piedziņu izslēdzas. Piedziņa no jauna aktivizējas, līdzko tiek nospiests pedālis un elektrovelosipēda ātrums kļūst mazāks par 25/45 km/st.

Lai **izslēgtu** elektrovelosipēda sistēmu, pastāv šādas iespējas:

- Nospiediet bortdatora ieslēgšanas-izslēgšanas taustiņu **5**.
- Nospiežot elektrovelosipēda akumulatora ieslēgšanas-izslēgšanas taustiņu, izslēdziet akumulatoru (skatīt akumulatora lietošanas pamācību).
- Izņemiet bortdatoru no turētāja.

Ja elektrovelosipēds netiek pārvietots aptuveni 10 minūtes ilgi **un** netiek nospiests neviens no bortdatora taustiņiem, elektrovelosipēda sistēma automātiski izslēdzas, šādi taupot enerģiju.

Elektroniskā pārnese pārslēgšana eShift (izvēles variants)

Ar elektronisko pārnese pārslēgšanu eShift jāsaprot automātiskās pārnese pārslēgšanas sistēmas iebūvēšana elektrovelosipēda sistēmā. Lai nodrošinātu iespējami labāku atbalstu elektrovelosipēda lietotājam, funkcijai „eShift” tiek piekārtoti funkciju indikatori un pamata iestādījumu izvēlne.

eShift ar NuVinci H|Sync

Vadoties no iepriekš noteiktā vēlamā pedāļu griešanas biežuma, optimālais pārnese tiek automātiski iestādīts atbilstoši pārvietošanās ātrumam. Rokas režīmā var izvēlēties vienu no vairākiem pārneseiem.

Darba režīmā „ NuVinci Cadence” (NuVinci soļu frekvence), nospiežot taustiņu „–” vai „+” uz vadības bloka, vēlamu soļu frekvenci var palielināt vai samazināt. Turot nospiestu taustiņu „–” vai „+”, soļu frekvence samazinās vai palielinās piecu soļu pakāpēs. Izvēlēta soļu frekvence tiek parādīta uz displeja.

Darba režīmā „ NuVinci Gear” (NuVinci pārnese) nospiežot taustiņu „–” vai „+” uz vadības bloka, iepriekš izvēlētos pārnese var pārslēgt atpakaļ vai uz priekšu. Izvēlētais pārnese tiek parādīts uz displeja.

Elektroniskā pārnese pārslēgšana eShift ar SRAM DD3 Pulse

Elektroniskās pārnese pārslēgšanas SRAM DD3 Pulse elektroniskais centrmezgls darbojas atkarībā no ātruma. Šādā gadījumā elektroniskais centrmezgls automātiski izvēlas vienu no trim pārneseiem, neatkarīgi no ķēdes mehāniskā pārslēdzēja stāvokļa „ Gear: Auto” (Automātiskā pārnese pārslēgšana).

Ik reizi, kad elektroniskais centrmezgls nomaina pārnese, tas uz īsu brīdi tiek parādīts uz displeja.

Ja elektrovelosipēds, kas pārvietojas ar par 10 km/st. lielāku ātrumu, tiek apturēts un pāriet miera stāvoklī, sistēma var automātiski pārslēgties atpakaļ uz iepriekš izvēlētu „Start gear” (Gaitas uzsākšanas pārnese). „Start gear” (Gaitas uzsākšanas pārnese) var iestādīt pamata iestādījumu izvēlnē (skatīt „Galveno iestādījumu vērtību indicēšana un iestādīšana” lappusi Latviešu – 5).

Režīmā „ Gear“ (Pārnesums) ar vadības bloka taustiņu „-“ un „+“ palīdzību var pārslēgties starp vairākiem pārnesumiem virzienā uz priekšu un atpakaļ. Izvēlētais pārnesums tiek parādīts uz displeja.

Arī rokas režīmā „ Gear“ (Pārnesums) sistēma var automātiski pārslēgties atpakaļ uz iepriekš izvēlēto „Start gear“ (Gaitas uzsākšanas pārnesumu).

Tā kā piedziņas bloks atpazīst pārnesuma nomaiņu un šajā brīdī islaicīgi samazina gaitas atbalstu, pārnesumu nomaiņa var notikt arī tad, ja pārvietošanās notiek pie pilnas noslodzes vai pret kalnu.

Elektroniskā pārnesumu pārslēgšana eShift velosipēdam Shimano Di2

Velosipēdam Shimano elektroniskā pārnesumu pārslēgšana eShift notiek, izmantojot Shimano pārslēgšanas sviru.

Ik reizi, kad elektroniskais centrmezgls nomaina pārnesumu, tas uz īsu brīdi tiek parādīts uz displeja.

Tā kā piedziņas bloks atpazīst pārnesuma nomaiņu un šajā brīdī islaicīgi samazina gaitas atbalstu, pārnesumu nomaiņa var notikt arī tad, ja pārvietošanās notiek pie pilnas noslodzes vai pret kalnu.

Ja elektrovelosipēds, kas pārvietojas ar par 10 km/st. lielāku ātrumu, tiek apturēts un pāriet miera stāvoklī, sistēma var automātiski pārslēgties atpakaļ uz iepriekš izvēlēto „Start gear“ (Gaitas uzsākšanas pārnesumu). „Start gear“ (Gaitas uzsākšanas pārnesumu) var iestādīt pamata iestādījumu izvēlnē (skatīt „Galveno iestādījumu vērtību indicēšana un iestādīšana“ lappusi Latviešu – 5).

Bortdatora indikācija un iestādījumi

Bortdatora elektrobarošana

Ja bortdators ir ievietots turētājā **4**, elektrovelosipēdā ir ievietots pietiekoši uzlādēts akumulators un ir ieslēgta elektrovelosipēda sistēma, bortdators saņem enerģiju no elektrovelosipēda akumulatora.

Ja bortdators ir izņemts no turētāja **4**, tā elektrobarošana notiek no iekšējā akumulatora. Ja bortdatora ieslēgšanas brīdī tā iekšējais akumulators ir izlādējies, 3 sekundes ilgi parādās ziņojums „Attach to bike“ (Pievienot velosipēdam) teksta indikatorā **d**. Pēc tam bortdators no jauna izslēdzas.

Lai uzlādētu iekšējo akumulatoru, ievietojiet bortdatoru turētājā **4** (ja elektrovelosipēdā ir ievietots akumulators). Nospiežot elektrovelosipēda akumulatora ieslēgšanas-izslēgšanas taustiņu, ieslēdziet akumulatoru (skatīt akumulatora lietošanas pamācību).

Bortdatora iekšējo akumulatoru var uzlādēt arī no USB interfeisa pieslēgvietas. Šim nolūkam noņemiet aizsargvāciņu **8**. Izmantojot piemērotu USB savienojošo kabeli, savienojiet bortdatora USB interfeisa pieslēgvietu **7** ar tirdzniecībā pieejamu USB uzlādes ierīci vai ar datora USB interfeisa pieslēgvietu (uzlādes spriegums 5 V, maks. uzlādes strāva 500 mA). Bortdatora teksta indikatorā **d** parādās ziņojums „USB connected“ (USB pievienots).

Bortdatora ieslēgšana un izslēgšana

Lai **ieslēgtu** bortdatoru, islaicīgi nospiediet ieslēgšanas-izslēgšanas taustiņu **5**. Bortdatoru var ieslēgt arī tad, ja tas nav ievietots turētājā (ja vien ir līdz pietiekamai pakāpei uzlādēts tā iekšējais akumulators).

Lai **izslēgtu** bortdatoru, nospiediet ieslēgšanas-izslēgšanas taustiņu **5**.

Ja bortdators nav ievietots turētājā un 1 minūti netiek nospiests neviens taustiņš, bortdators automātiski izslēdzas, šādi taupot akumulatora enerģiju.

► **Ja elektrovelosipēds vairākas nedēļas netiek lietots, izņemiet bortdatoru no turētāja.** Uzglabājiet bortdatoru sausā vietā pie istabas temperatūras. Regulāri uzlādējiet bortdatora akumulatoru.

Akumulatora uzlādes pakāpes indikatori

Akumulatora uzlādes pakāpes indikators **i** parāda elektrovelosipēda akumulatora uzlādes pakāpi, bet ne bortdatora iekšējā akumulatora uzlādes pakāpi. Elektrovelosipēda akumulatora uzlādes pakāpi var nosait arī ar elektrovelosipēda akumulatora mirdzdižo palīdzību.

Katram no indikatora **i** segmentiem atbilst aptuveni 20 % no maksimālās uzlādes pakāpes:

 Elektrovelosipēda akumulators ir pilnīgi uzlādēts.

 Elektrovelosipēda akumulatoru nepieciešams uzlādēt.

 Uzlādes pakāpes indikācijas mirdzdiodes uz akumulatora izdziest. Gaitas atbalstam nepieciešamā akumulatora enerģija ir izlietota, un gaitas atbalsts tiks pakāpeniski izslēgts. Atlikušā elektrovelosipēda akumulatora enerģija tiek izlietota, lai nodrošinātu velosipēda apgaismošanu un bortdatora darbību; pie tam indikatoru mirgo. Atlikušās elektrovelosipēda akumulatora enerģijas pietiek, lai vēl aptuveni 2 stundas nodrošinātu velosipēda apgaismošanu. Šeit nav ierēķināti citi patērētāji (piemēram, automātiskā piedziņa, ārējo ierīču uzlāde no USB pieslēgvietas u.c.).

Ja bortdators ir izņemts no turētāja **4**, tiek saglabāta pedēdā parādītā akumulatora uzlādes pakāpe.

Ja elektrovelosipēdā tiek izmantoti divi akumulatori, akumulatora uzlādes pakāpes indikatori **i** parāda **abu** akumulatoru uzlādes pakāpi.

 Ja viena elektrovelosipēdā ir ievietoti divi akumulatori un abi šie akumulatori tiek uzlādēti tieši uz velosipēda, uz displeja tiek parādīta abu akumulatoru uzlādes gaita (attēlā tiek parādīta kreisā akumulatora tiešā uzlāde). To, kurš no abiem akumulatoriem tiek tieši uzlādēts, parāda mirgojošs indikators uz akumulatora.

Gaitas atbalsta līmeņa iestādīšana

Lietotājs ar vadības bloka **9** palīdzību var izvēlēties, cik stiprs būs elektrovelosipēda piedziņas atbalsts, griežot pedāļus.

Lietotājs var jebkurā laikā izmainīt gaitas atbalsta līmeni, tai skaitā arī brauciena laikā.

Piezīme. Dažiem elektrovelosipēda izpildījumiem gaitas atbalsta līmenis ir fiksēts, un to nav iespējams izmainīt. Bez tam ir iespējams izvēlēties maksimālo gaitas atbalsta līmeni, kā parādīts zemāk.

Ir pieejami šādi maksimālie gaitas atbalsta līmeņi:

- „**OFF**“: gaitas atbalsts ir izslēgts, elektrovelosipēdu var lietot kā normālu velosipēdu, kas pārvietojas, griežot pedāļus. Šajā atbalsta līmenī pārvietošanās palīdzības funkciju nav iespējams aktivizēt.
- „**ECO**“: visefektīvākais gaitas atbalsts, paredzēts maksimālam brauciena tālumam
- „**TOUR**“: pastāvīgs gaitas atbalsts, paredzēts lielam brauciena tālumam
- „**SPORT**“: stiprs gaitas atbalsts, paredzēts sporta braucieniem kalnainā apvidū vai pilsētas apstākļos
- „**TURBO**“: maksimāls gaitas atbalsts, paredzēts ātriem sporta braucieniem ar maksimālu pedāļu griešanas ātrumu

Lai **paaugstinātu** gaitas atbalsta līmeni, atkārtoti nospiediet taustiņu „+“ **12** uz vadības bloka, līdz indikatorā **b** tiek parādīts vēlamais gaitas atbalsta līmenis; lai **samazinātu** gaitas atbalsta līmeni, atkārtoti nospiediet taustiņu „-“ **11**.

Izvēlētajam gaitas atbalsta līmenim atbilstošā dzinēja jauda tiek parādīta indikatorā **a**. Maksimālā dzinēja jauda ir atkarīga no izvēlēta gaitas atbalsta līmeņa.

Ja bortdators ir izņēmts no turētāja **4**, tiek saglabāts pēdējais parādītais gaitas atbalsta līmenis, bet dzinēja jaudas indikators **a** paliek tukšs.

Elektrovelosipēda sistēmas salāgojums ar ķēdes pārnēsumu

Kopā ar elektrovelosipēda piedziņas sistēmu tiek izmantots arī ķēdes pārnēsums, līdzīgi, kā normālā velosipēdā (tas ir aprakstīts elektrovelosipēda lietošanas pamācībā).

Neatkarīgi no ķēdes pārnēsuma tipa, pārnēsumu pārslēgšanas laikā ieteicams iesaicīgi pārtraukt pedāļu griešanu. Tā tiek samazināts ķēdes nostiepiums un novērsta pievadtroses priekšlaicīga nolietošāns.

Izvēloties pareizu pārnēsuma pakāpi, pie vienāda spēka patēriņa iespējams palielināt pārvietošanās ātrumu un brauciena tālumu.

Sekojojiet ķēdes pārnēsuma pārslēgšanas ieteikumiem, kas tiek izvadīti ar displeja indikatoru **g** un **h** palīdzību. Ja pārnēsuma pārslēgšanas ieteikums tiek izvadīts ar indikatora **g** palīdzību, jāieslēdz lielāks pārnēsums, kas atbilst mazākai pedāļu griešanas frekvencei. Ja pārnēsuma pārslēgšanas ieteikums tiek izvadīts ar indikatora **h**, palīdzību, jāieslēdz mazāks pārnēsums, kas atbilst lielākai pedāļu griešanas frekvencei.

Velosipēda apgaismojuma ieslēgšana un izslēgšana

Izpildījumā, kurā apgaismojošo elementu elektrobarošana tiek nodrošināta no elektrovelosipēda sistēmas, priekšējais un aizmugurējais apgaismojums vienlaicīgi ieslēdzas un izslēdzas ar bortdatora palīdzību, nospiežot taustiņu **2**.

Ieslēdzot apgaismojumu, teksta indikatorā **1** sekundi ilgi parādās ziņojums „**Lights on**“ (**Apgaismojums ieslēgts**), bet, ieslēdzot apgaismojumu, **1** sekundi ilgi parādās ziņojums „**Lights off**“ (**Apgaismojums izslēgts**) teksta indikatorā **d**. Ja apgaismojums ir ieslēgts, uz ekrāna parādās velosipēda apgaismojuma indikators **c**.

Velosipēda apgaismojuma ieslēgšana un izslēgšana neietekmē displeja fona apgaismojumu.

Pārvietošanas palīdzības funkcijas ieslēgšana un izslēgšana

Pārvietošanas palīdzības funkcija ļauj atvieglot elektrovelosipēda pārvietošanu pie rokas. Izmantojot šo funkciju, elektrovelosipēda pārvietošanas ātrums ir atkarīgs no izvēlēta pārnēsuma un var sasniegt 6 km/st. Jo mazāks ir izvēlētais pārnēsums, jo mazāks ir ātrums, ko nodrošina šī funkcija (pie pilnas jaudas).

► **Pārvietošanas palīdzības funkciju drīkst izmantot vienīgi elektrovelosipēda pārvietošanai pie rokas.** Ja pārvietošanas palīdzības funkcijas izmantošanas laikā elektrovelosipēda riteņi nesaskaras ar zemi, var rasties savainojuma briesmas.

Lai **aktivizētu** pārvietošanas palīdzības funkciju, iesaicīgi nospiediet bortdatora taustiņu „**WALK**“. 3 s laikā pēc pārvietošanas palīdzības funkcijas aktivizēšanas nospiediet taustiņu „+“ un turiet to nospiestu. Līdz ar to ieslēdzas elektrovelosipēda piedziņa.

Piezīme. Gaitas atbalsta līmeni „**OFF**“ pārvietošanās palīdzības funkciju nav iespējams aktivizēt.

Pārvietošanas palīdzības funkcija **izslēdzas**, realizējoties vienam no šādiem apstākļiem:

- ja tiek atlaists taustiņš „+“ **12**,
- ja elektrovelosipēda riteņi tiek bloķēti (piemēram, nobremzējot elektrovelosipēdu vai tam saduroties ar kādu šķērslī),
- ja elektrovelosipēda ātrums pārsniedz 6 km/st.

Piezīme. Dažām sistēmām pārvietošanas palīdzības funkciju var aktivizēt tieši, nospiežot taustiņu „**WALK**“.

Bortdatora indikācija un iestādījumi

Ātruma un attāluma indikācija



Indikatorā **Tahometra rādījumi f** vienmēr tiek parādīts pašreizējais ātrums.



Indikatoram **Parametru indikācija** (teksta indikatora **d** un vērtību indikatora **e** apvienojums) var izvēlēties šādas funkcijas.

- „**Clock**“ (**Pulkstenis**): tiek parādīts pašreizējais diennakts laiks
- „**Max. speed**“ (**Maks. ātrums**): tiek parādīta pēc pēdējās atiestādīšanas sasniegtā maksimālā ātruma vērtība

- „Avg. speed“ (Vid. ātrums): tiek parādīta vidējā ātruma vērtība pēc pēdējās atiestādīšanas
- „Trip time“ (Brauciena laiks): tiek parādīta brauciena laikā vērtība pēc pēdējās atiestādīšanas
- „Range“ (Diapazons): tiek parādīta paredzamā brauciena tāluma vērtība ar esošo akumulatora uzlādes pakāpi (pie nosacījuma, ka saglabājas esošie brauciena apstākļi, piemēram, gaitas atbalsta līmenis, trases profils utt.)
- „Odometer“ (Odometrs): tiek parādīta kopējā ar elektrovēlosipēdu nobrauktā attāluma vērtība (nav atiestādāma)
-  NuVinci Cadence/Gear“ (NuVinci soļu frekvence/pārnēsums): šis izvēlnes punkts tiek parādīts tikai tad, ja tiek izmantots automātiskais pārnēsumu pārslēdzējs NuVinci HSync.

Nospiežot taustiņu „i“ ilgāk par 1 sekundi, katra informatīvās izvēlnes punkta vietā tiek parādīts NuVinci izvēlnes punkts.

Lai no režīma „ NuVinci Cadence“ (NuVinci soļu frekvence) pārietu režīmā „ NuVinci Gear“ (NuVinci pārnēsums), nospiediet taustiņu „i“ 1 sekundi ilgi.

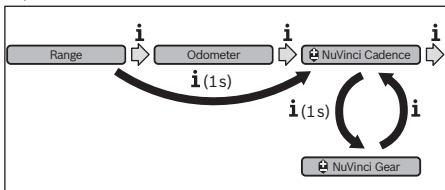

Lai no režīma „ NuVinci Gear“ (NuVinci pārnēsums) pārietu režīmā „ NuVinci Cadence“ (NuVinci soļu frekvence), pietiek īslaicīgi nospiegt taustiņu „i“.

Standarta iestādījums ir „ NuVinci Cadence“ (NuVinci soļu frekvence).

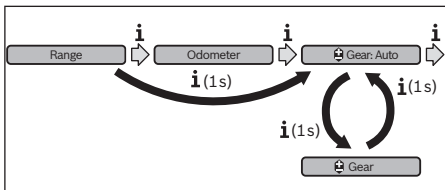

- „Gear“ (Pārnēsums): šis izvēlnes punkts tiek parādīts tikai tad, ja tiek izmantots automātiskais pārnēsumu pārslēdzējs Shimano Di2. Izvēlētais pārnēsums tiek īslaicīgi parādīts uz displeja. Ik reizi, izmainoties pārnēsumam, no jauna izvēlētais pārnēsums tiek īslaicīgi parādīts uz displeja.
-  Gear: Auto“ (Automātiskā pārnēsumu pārslēgšana): šis izvēlnes punkts tiek parādīts tikai tad, ja tiek izmantots automātiskais pārnēsumu pārslēdzējs SRAM.



Nospiežot taustiņu „i“ ilgāk par 1 sekundi, parādās iespēja pārslēgties starp automātisko režīmu „ Gear: Auto“ (Automātiskā pārnēsumu pārslēgšana) un rokas režīmu „ Gear“ (Pārnēsums) un atpakaļ.

Ja pēc pārejas rokas režīmā elektrovēlosipēds atrodas pirmajā pārnēsumā, nospiežot taustiņu „-“ 11, var pāriet re-

žīmā „ Gear: Auto“ (Automātiskā pārnēsumu pārslēgšana). Atkārtoti nospiežot taustiņu „-“ 11, var pāriet atpakaļ rokas režīmā. Pāreja rokas režīmā ir iespējama arī tad, ja tiek nospiests taustiņš „+“ 12.

- „Trip distance“ (Brauciena tālums): tiek parādīta ar elektrovēlosipēdu nobrauktā attāluma vērtība pēc pēdējās atiestādīšanas

Lai pārietu uz citu indicējamo parametru, atkārtoti nospiediet taustiņu „i“ 1 uz bortdatora vai taustiņu „i“ 10 uz vadības bloka, līdz indikatorā tiek parādīts vēlamais parametrs.

Lai atiestādītu parametru „Trip distance“ (Brauciena tālums), „Trip time“ (Brauciena laiks) un „Avg. speed“ (Vid. ātrums), vispirms pārejiet uz kādu no šiem trim parametriem tad nospiediet atiestādīšanas taustiņu „RESET“ 6 un turiet to nospiestu tik ilgi, līdz indikatorā parādās nulles rādījumi. Līdz ar to tiek atiestādīti arī abi pārējie minētie parametri.

Lai atiestādītu parametru „Max. speed“ (Maks. ātrums), vispirms pārejiet uz šo parametru, tad nospiediet atiestādīšanas taustiņu „RESET“ 6 un turiet to nospiestu tik ilgi, līdz indikatorā parādās nulles rādījumi.

Lai atiestādītu parametru „Range“ (Diapazons) vispirms pārejiet uz šo parametru, tad nospiediet atiestādīšanas taustiņu „RESET“ 6 un turiet to nospiestu tik ilgi, līdz indikatorā parādās šā parametra ražotāja iestādījuma vērtība.

Ja bortdators ir izņemts no turētāja 4, visas funkcijas un iestādījumu vērtības tiek saglabātas un pēc bortdatora ieslēgšanas var tikt no jauna parādītas.

Galveno iestādījumu vērtību indicēšana un iestādīšana

Galveno iestādījumu vērtību indicēšana un iestādīšana ir iespējama neatkarīgi no tā, vai bortdators ir ievietots turētājā 4. Daži iestādījumi tiek parādīti un kļūst izmaināmi tikai tad, ja bortdators atrodas turētājā. Dažiem elektrovēlosipēda izpildījumiem atsevišķu izvēlnes punktu var trūkt.

Lai atvērtu galveno iestādījumu izvēlni, vienlaicīgi nospiediet atiestādīšanas taustiņu „RESET“ 6 un taustiņu „i“ 1 un turiet tos nospiežot tik ilgi, līdz „teksta indikatorā d“ parādās ziņojums „Configuration“ (Konfigurēšana).

Lai pārietu uz citu galveno iestādījumu, atkārtoti nospiediet taustiņu „i“ 1 uz bortdatora, līdz indikatorā tiek parādīts vēlamais galvenais iestādījums. Ja bortdators ir ievietots turētājā 4, var lietot arī taustiņu „i“ 10 uz vadības bloka.

Lai izmainītu galvenā iestādījuma vērtību, rīkojieties šādi: lai samazinātu iestādīto vērtību vai lai veiktu pārlaipošanu lejup, nospiediet ieslēgšanas-izslēgšanas taustiņu 5 līdzās indikatoram „-“, bet, lai palielinātu iestādīto vērtību vai lai veiktu pārlaipošanu augšup, nospiediet apgaismošanas taustiņu 2 līdzās indikatoram „+“.

Ja bortdators ir ievietots turētājā 4, galvenā iestādījuma vērtību ir iespējams izmainīt arī ar taustiņiem „-“ 11 un „+“ 12 uz vadības bloka.

Lai aizvērtu galveno iestādījumu izvēlni un saglabātu atmiņā izmainītas parametru vērtības, nospiediet atiestādīšanas taustiņu „RESET“ 6 un turiet to nospiestu 3 sekundes.

Var izvēlēties un izmainīt šādu galveno iestādījumu vērtības.

- „**– Clock +* (Pulkstenis)**“: tiek iestādīts pareizs diennakts laiks. Ilgstoši nospiežot iestādīšanas taustiņu, tiek paastrinātas diennakts laika izmaiņas.
- „**– Wheel circum. +* (Riteņa apkārtn.)**“: lietotājs var izmainīt ražotāja iestādīto vērtību $\pm 5\%$ robežās. Šis izvēlnes punkts tiek parādīts tikai tad, ja bortdatators atrodas turētājā.
- „**– English +* (Angļu)**“: lietotājs var izmainīt tekstuālo ziņojumu valodu. Iespējams izvēlēties vienu no šādām valodām: vācu, angļu, franču, spāņu, itāļu, portugāļu, zviedru, holandiešu un dāņu.
- „**– Unit km/mi +* (Vienība km/jūdzes)**“: lietotājs var izvēlēties ātruma un attāluma indikāciju kilometros vai jūdžēs.
- „**– Time format +* (Laika formāts)**“: lietotājs var izvēlēties 12 stundu vai 24 stundu diennakts laika indikācijas formātu.
- „**– Shift recom. on/off +* (Pārnes. pārsl. ieteik. iesl./izsl.)**“: lietotājs var ieslēgt un izslēgt ķēdes pārnesuma pārslēgšanas ieteikumu indikāciju.
- „**Power-on hours* (Ieslēgšanas ilgums)**“: kopējā braukšanas laika indikācija (nav atiestādāma)
- „**Gear calibration* (Pārnesuma kalibrēšana) (tikai NuVinci H/Sync)**“: šo funkciju var izmantot bezpakāpju pārnesumu pārslēdzēja kalibrēšanai. Apstipriniet veikto kalibrēšanu, nospiežot taustiņu „Elektrovelosipēda apgaismošana“. Pēc tam rikojieties atbilstoši uz displeja izvadāmajiem norādījumiem. Kļūmes gadījumā kalibrēšana var būt nepieciešama arī brauciena laikā. Arī šajā gadījumā apstipriniet veikto kalibrēšanu, nospiežot taustiņu „Elektrovelosipēda apgaismošana“ un pēc tam rikojieties atbilstoši uz displeja izvadāmajiem norādījumiem. Šis izvēlnes punkts tiek parādīts tikai tad, ja bortdatators atrodas turētājā.
- „**– Start gear +* (Gaitas uzsākšanas pārnesums)**“: Šajā izvēlnes punktā var iestādīt pārnesumu gaitas uzsākšanai. Stāvoklī „–“ automātiskās atpakaļpārslēgšanas funkcija ir izslēgta. Šis izvēlnes punkts tiek parādīts tikai tad, ja tiek izmantoti pārnesumu pārslēdzēji SRAM DD3 Pulse un Shimano Di2. Šis izvēlnes punkts tiek parādīts tikai tad, ja bortdatators atrodas turētājā.
- „**Gear adjustment* (Pārnesumu pārslēgšana)**“: Šajā izvēlnes punktā var veikt automātiskā pārnesumu pārslēdzēja Shimano Di2 precīzo regulēšanu. Regulēšanas diapazons ir norādīts pārnesumu pārslēdzēja ražotāja izdotajā lietošanas pamācībā. Veiciet pārslēdzēja precīzo regulēšanu, ja pārnesumu pārslēgšanas laikā ir dzirdami neparasti trokšņi. Tas ļaus novērst pārslēdzēja priekšlaicīgu nolietošanos, kā arī patvaļīgu pārslēgšanas, ko nelabvēlīgās situācijās var izraisīt nejaušs trieciens. Šis izvēlnes punkts tiek parādīts tikai tad, ja tiek izmantots automātiskais pārnesumu pārslēdzējs Shimano Di2. Šis izvēlnes punkts tiek parādīts tikai tad, ja bortdatators atrodas turētājā.

- „**Displ. vx.x.x.x***“: šī ir displeja programmatūras versija.
- „**DU vx.x.x.x***“: šī ir piedziņas bloka programmatūras versija. Šis izvēlnes punkts tiek parādīts tikai tad, ja bortdatators atrodas turētājā.
- „**DU # xxxxxxxx***“: šis ir piedziņas mezgla sērijas numurs. Šis izvēlnes punkts tiek parādīts tikai tad, ja bortdatators atrodas turētājā.
- „**Service MM/YYYY***“: šis izvēlnes punkts parāda ražotāja noteikto datumu, kad nepieciešams veikt elektrovelosipēda servisu.
- „**Serv. xx km/mi***“: šis izvēlnes punkts parāda ražotāja norādīto nobraukumu, kuru sasniežot, nepieciešams veikt elektrovelosipēda servisu.
- „**Bat. vx.x.x.x***“: šī ir akumulatora programmatūras versija. Šis izvēlnes punkts tiek parādīts tikai tad, ja bortdatators atrodas turētājā.
- „**1. Bat. vx.x.x.x***“: Izmantojot 2 akumulatorus, šī ir programmatūras versija vienam (pirmajam) akumulatoram. Šis izvēlnes punkts tiek parādīts tikai tad, ja bortdatators atrodas turētājā.
- „**2. Bat. vx.x.x.x***“: Izmantojot 2 akumulatorus, šī ir programmatūras versija otrajam akumulatoram. Šis izvēlnes punkts tiek parādīts tikai tad, ja bortdatators atrodas turētājā.
- „**Gear vx.x.x.x***“: šī ir automātiskā pārnesumu pārslēdzēja programmatūras versija. Šis izvēlnes punkts tiek parādīts tikai tad, ja bortdatators atrodas turētājā. Šis izvēlnes punkts tiek parādīts tikai tad, ja tiek izmantots automātiskais pārnesumu pārslēdzējs.

Kļūmju kodu indikācija

Elektrovelosipēda sistēmas sastāvdaļas tiek nepārtraukti automātiski pārbaudītas. Ja tiek konstatēta kļūme, teksta indikātorā **d** parādās attiecīgs kļūmes kods.

Lai atgrieztos standartā indikācijas režīmā, nospiediet jebkuru taustiņu uz bortdatatora **3** vai uz vadības bloka **9**.

Atkarībā no kļūmes veida, elektrovelosipēda piedziņa var automātiski izslēgties. Tomēr jebkurā gadījumā braucieni var turpināt arī bez gaitas atbalsta. Pirms turpmākajiem braucieniem elektrovelosipēdu nepieciešams pārbaudīt.

► **Uzticiet visus elektrovelosipēda remonta darbus vienīgi speciālistiem no pilnvarotās velosipēdu tirdzniecības vietas.**

Kods	Kļūmes cēlonis	Novēršana
410	Ir iestrēdzis viens vai vairāki bortdatora taustiņi.	Pārbaudiet, vai taustiņi nav iestrēguši, piemēram, tajos iekļuvušo netīrumu dēļ. Vajadzības gadījumā veiciet taustiņu tīrīšanu.
414	Vadības bloka savienojumu kļūme	Nodrošiniet, lai tiktu pārbaudīti kontaktsavienotāji un savienojumi
418	Ir iestrēdzis viens vai vairāki bortdatora taustiņi.	Pārbaudiet, vai taustiņi nav iestrēguši, piemēram, tajos iekļuvušo netīrumu dēļ. Vajadzības gadījumā veiciet taustiņu tīrīšanu.
419	Konfigurācijas kļūme	Pārstartējiet sistēmu. Ja problēma joprojām pastāv, saistieties ar tuvāko Bosch elektrovelosipēdu tirdzniecības vietu.
422	Piedziņas bloka savienojumu kļūme	Nodrošiniet, lai tiktu pārbaudīti kontaktsavienotāji un savienojumi
423	Elektrovelosipēda akumulatora savienojumu kļūme	Nodrošiniet, lai tiktu pārbaudīti kontaktsavienotāji un savienojumi
424	Sastāvdaļu savstarpējo sakaru kļūme	Nodrošiniet, lai tiktu pārbaudīti kontaktsavienotāji un savienojumi
426	Iekšējā atbildes laika pārsniegšanas kļūme	Pārstartējiet sistēmu. Ja problēma joprojām pastāv, saistieties ar tuvāko Bosch elektrovelosipēdu tirdzniecības vietu. Pie šīs kļūmes lietotājam nav iespējams pamata iestādījumu izvēlnē nolasīt vai izmainīt riteņa apkārtmēru.
430	Ir izlādējies bortdatora iekšējais akumulators	Uzlādējiet bortdatora akumulatoru (turētājā vai caur USB interfeisa pieslēgvietu)
431	Nepareiza vai novecojusi programmatūras versija	Pārstartējiet sistēmu. Ja problēma joprojām pastāv, saistieties ar tuvāko Bosch elektrovelosipēdu tirdzniecības vietu.
440	Piedziņas bloka iekšējā kļūme	Pārstartējiet sistēmu. Ja problēma joprojām pastāv, saistieties ar tuvāko Bosch elektrovelosipēdu tirdzniecības vietu.
450	Programmatūras iekšējā kļūme	Pārstartējiet sistēmu. Ja problēma joprojām pastāv, saistieties ar tuvāko Bosch elektrovelosipēdu tirdzniecības vietu.
460	USB pieslēgvietas kļūme	Atvienojiet savienojamo kabeli no bortdatora USB pieslēgvietas. Ja problēma joprojām pastāv, saistieties ar tuvāko Bosch elektrovelosipēdu tirdzniecības vietu.
490	Bortdatora iekšējā kļūme	Nodrošiniet, lai tiktu pārbaudīts bortdators
500	Piedziņas bloka iekšējā kļūme	Pārstartējiet sistēmu. Ja problēma joprojām pastāv, saistieties ar tuvāko Bosch elektrovelosipēdu tirdzniecības vietu.
502	Velosipēda apgaismojuma kļūme	Pārbaudiet apgaismojošos elementus un savienojošos vadus. Pārstartējiet sistēmu. Ja problēma joprojām pastāv, saistieties ar tuvāko Bosch elektrovelosipēdu tirdzniecības vietu.
503	Ātruma devēja kļūme	Pārstartējiet sistēmu. Ja problēma joprojām pastāv, saistieties ar tuvāko Bosch elektrovelosipēdu tirdzniecības vietu.
510	Iekšējā devēja kļūme	Pārstartējiet sistēmu. Ja problēma joprojām pastāv, saistieties ar tuvāko Bosch elektrovelosipēdu tirdzniecības vietu.
511	Piedziņas bloka iekšējā kļūme	Pārstartējiet sistēmu. Ja problēma joprojām pastāv, saistieties ar tuvāko Bosch elektrovelosipēdu tirdzniecības vietu.
530	Akumulatora kļūme	Izslēdziet elektrovelosipēdu, izņemiet elektrovelosipēda akumulatoru un no jauna to ievietojiet elektrovelosipēdā. Pārstartējiet sistēmu. Ja problēma joprojām pastāv, saistieties ar tuvāko Bosch elektrovelosipēdu tirdzniecības vietu.
531	Konfigurācijas kļūme	Pārstartējiet sistēmu. Ja problēma joprojām pastāv, saistieties ar tuvāko Bosch elektrovelosipēdu tirdzniecības vietu.
540	Temperatūras kļūme	Elektrovelosipēda temperatūra atrodas ārpus pieļaujamo vērtību diapazona robežām. Izslēdziet elektrovelosipēda sistēmu un nogaidiet, līdz piedziņas bloks atdziest vai uzsilst līdz pieļaujamajai darba temperatūrai. Pārstartējiet sistēmu. Ja problēma joprojām pastāv, saistieties ar tuvāko Bosch elektrovelosipēdu tirdzniecības vietu.

Kods	Kļūmes cēlonis	Novēršana
550	Ir konstatēts nepieļaujami jaudīgs ārējais elektroenerģijas patērētājs.	Atvienojiet ārējo elektroenerģijas patērētāju. Pārstartējiet sistēmu. Ja problēma joprojām pastāv, saistieties ar tuvāko Bosch elektrovelosipēdu tirdzniecības vietu.
580	Nepareiza vai novecojusi programma-tūras versija	Pārstartējiet sistēmu. Ja problēma joprojām pastāv, saistieties ar tuvāko Bosch elektrovelosipēdu tirdzniecības vietu.
591	Autentificēšanas kļūme	Izslēdziet elektrovelosipēda sistēmu. Izņemiet akumulatoru un no jauna to ievietojiet. Pārstartējiet sistēmu. Ja problēma joprojām pastāv, saistieties ar tuvāko Bosch elektrovelosipēdu tirdzniecības vietu.
592	Nesaderīga sastāvdaļa	Izmantojiet saderīgu displeju. Ja problēma joprojām pastāv, saistieties ar tuvāko Bosch elektrovelosipēdu tirdzniecības vietu.
593	Konfigurācijas kļūme	Pārstartējiet sistēmu. Ja problēma joprojām pastāv, saistieties ar tuvāko Bosch elektrovelosipēdu tirdzniecības vietu.
595, 596	Sakaru kļūme	Pārbaudiet kabeļu savienojumus ar piedziņas bloku un tad no jauna pārstartējiet sistēmu. Ja problēma joprojām pastāv, saistieties ar tuvāko Bosch elektrovelosipēdu tirdzniecības vietu.
602	Iekšējā akumulatora kļūme uzlādes laikā	Atvienojiet uzlādes ierīci no akumulatora. Pārstartējiet elektrovelosipēda sistēmu. Pievienojiet uzlādes ierīci akumulatoram. Ja problēma joprojām pastāv, saistieties ar tuvāko Bosch elektrovelosipēdu tirdzniecības vietu.
602	Iekšējā akumulatora kļūme	Pārstartējiet sistēmu. Ja problēma joprojām pastāv, saistieties ar tuvāko Bosch elektrovelosipēdu tirdzniecības vietu.
603	Iekšējā akumulatora kļūme	Pārstartējiet sistēmu. Ja problēma joprojām pastāv, saistieties ar tuvāko Bosch elektrovelosipēdu tirdzniecības vietu.
605	Akumulatora temperatūras kļūme	Elektrovelosipēda temperatūra atrodas ārpus pieļaujamo vērtību diapazona robežām. Izslēdziet elektrovelosipēda sistēmu un nogaidiet, līdz piedziņas bloks atdziest vai uzsilst līdz pieļaujamajai darba temperatūrai. Pārstartējiet sistēmu. Ja problēma joprojām pastāv, saistieties ar tuvāko Bosch elektrovelosipēdu tirdzniecības vietu.
605	Akumulatora temperatūras kļūme uzlādes laikā	Atvienojiet uzlādes ierīci no akumulatora. Nogaidiet, līdz akumulators atdziest. Ja problēma joprojām pastāv, saistieties ar tuvāko Bosch elektrovelosipēdu tirdzniecības vietu.
606	Ārējā akumulatora kļūme	Pārbaudiet savienojošos vadus. Pārstartējiet sistēmu. Ja problēma joprojām pastāv, saistieties ar tuvāko Bosch elektrovelosipēdu tirdzniecības vietu.
610	Akumulatora sprieguma kļūme	Pārstartējiet sistēmu. Ja problēma joprojām pastāv, saistieties ar tuvāko Bosch elektrovelosipēdu tirdzniecības vietu.
620	Uzlādes ierīces kļūme	Nomainiet uzlādes ierīci. Saistieties ar tuvāko Bosch elektrovelosipēdu tirdzniecības vietu.
640	Iekšējā akumulatora kļūme	Pārstartējiet sistēmu. Ja problēma joprojām pastāv, saistieties ar tuvāko Bosch elektrovelosipēdu tirdzniecības vietu.
655	Vairākkārtēja akumulatora kļūme	Izslēdziet elektrovelosipēda sistēmu. Izņemiet akumulatoru un no jauna to ievietojiet. Pārstartējiet sistēmu. Ja problēma joprojām pastāv, saistieties ar tuvāko Bosch elektrovelosipēdu tirdzniecības vietu.
656	Nepareiza vai novecojusi programma-tūras versija	Saistieties ar tuvāko Bosch elektrovelosipēdu tirdzniecības vietu un nodrošiniet, lai tiktu veikta programmatūras atjaunināšana.
7xx	Pārnesumu pārslēdzēja kļūme	Ievērojiet pārnesumu pārslēdzēja oriģinālajā lietošanas pamācībā sniegtos norādījumus.
Nav indikācijas	Bortdatora iekšējā kļūme	Pārstartējiet elektrovelosipēda sistēmu, to izslēdzot un ieslēdzot.

Ārējo ierīču elektrobarošana no USB interfeisa pieslēgvietas

No USB interfeisa ligzdas var darbināt vai uzlādēt tādas elektroierīces, kuru elektrobarošana ir iespējama no USB interfeisa kēdēm (tādas iespējas ir daudziem mobilajiem tālruniem). Lai būtu iespējama ārējo ierīču uzlādēšana, elektrovelosipēdā jābūt ievietotam bortdatoram un pietiekoši uzlādētam akumulatoram.

Noņemiet bortdatora USB interfeisa pieslēgvietas aizsargvāciņu **8**. Ar USB savienojošo kabeli Micro A – Micro B (var iegādāties tuvākajā Bosch elektrovelosipēdu tirdzniecības vietā) savienojiet ārējās ierīces USB interfeisa pieslēgvietu ar bortdatora USB interfeisa pieslēgvietu **7**.

Pēc patērējošās ierīces atvienošanas no jauna rūpīgi noseiziet USB interfeisa pieslēgvietu ar aizsargvāciņu **8**.

► **USB savienojums nav ūdensdrošs. Veicot braucienu lietus laikā, USB interfeisa pieslēgvietai nedrīkst pievienot ārējo ierīci, bet tai jābūt pilnībā nosegtai ar aizsargvāciņu **8**.**

Apkalpošana un apkope

Apkalpošana un tīrīšana

Elektrovelosipēda sastāvdaļas, ieskaitot piedziņas bloku, nedrīkst iegremdēt ūdenī un tīrīt ar augstspiediena tīrītāju.

Lietojiet bortdatora tīrīšanai mikstu, ar ūdeni samitrinātu audumu. Nelietojiet tīrīšanas līdzekļus.

Nodrošiniet, lai Jūsu elektrovelosipēda sistēmai vismaz reizi gadā tiktu veikta tehniskā pārbaude (tai skaitā mehāniskās daļas un sistēmas programmatūras aktualitātes pārbaude).

Bez tam velosipēda ražotājs vai tirgotājs var noteikt elektrovelosipēda noskrējumu un/vai laika posmu līdz brīdim, kad veikams serviss. Šādā gadījumā bortdators ik reizi pēc ieslēgšanas teksta indikācijas rindā **d** rāda ziņojumu „Service“ **4** s ilgi, kas nozīmē, ka servisa termiņš ir pagājis.

Lai veiktu elektrovelosipēda servisu vai remontu, lūdzam griezties pilnvarotā velosipēdu tirdzniecības vietā.

Klientu konsultāciju dienests un konsultācijas par lietošanu

Ja rodas jautājumi par elektrovelosipēda sistēmu un tās sastāvdaļām, griezties pilnvarotā velosipēdu tirdzniecības vietā.

Pilnvaroto velosipēdu tirdzniecības vietu kontaktinformāciju var atrast interneta vietnē **www.bosch-ebike.com**

Transportēšana

► **Lai novērstu iespējamus bojājumus, pārvedājot elektrovelosipēdu ārpus automašīnas, piemēram, iestiprinātu automašīnas turētājā, izņemiet no elektrovelosipēda tā bortdatoru un akumulatoru.** (Bortdatoru, ko nevar iestiprināt turētājā, nedrīkst ņemt ārā no velosipēda. Šādā gadījumā bortdators var palikt iestiprināts velosipēdā.)

Uz akumulatoriem attiecas prasības, kas ir noteiktas likumdošanas aktos par bīstamām precēm. Privātie lietotāji var transportēt nebojātus akumulatorus ielu transporta plūsmā bez papildu nosacījumiem.

Ja transportu organizē profesionāls lietotājs vai transporta pakalpojums nodrošina trešā Puse (piemēram, gaisa transporta vai spedīcijas aģentūras starpniecību), iesaiņojot un marķējot izstrādājumu, jāievēro īpašas prasības sūtījuma iesaiņošanai un marķēšanai (piemēram, ADR priekšraksti). Vajadzības gadījumā sūtījuma sagatavošanas laikā var pieaicināt bīstamu preču pārvadāšanas speciālistu.

Ja rodas jautājumi par akumulatora pārsūtīšanu, griezties pilnvarotā velosipēdu tirdzniecības vietā. Tirdzniecības vietā var pasūtīt arī piemērotu transportēšanas iesaiņojumu.

Atbrīvošanās no nolietotajiem izstrādājumiem



Nolietotais piedziņas bloks, bortdators kopā ar vadības bloku, akumulators, ātruma devējs, kā arī elektrovelosipēda piederumi un iesaiņojuma materiāli jāpakļauj otrreizējai pārstrādei apkārtējai videi nekaitīgā veidā.

Neizmetiet nolietoto elektrovelosipēdu un tā sastāvdaļas sadzīves atkritumu tvērnē!

Tikai ES valstīm



Atbilstoši Eiropas Savienības direktīvai 2012/19/ES par nolietotajām elektriskajām un elektroniskajām ierīcēm, lietošanai nederīgās elektroiekārtas, kā arī, atbilstoši direktīvai 2006/66/EK, bojātie vai nolietotie akumulatori un baterijas jāsavāc atsevišķi un jānogādā otrreizējai pārstrādei apkārtējai videi nekaitīgā veidā.

Bortdatorā iebūvēto akumulatoru drīkst izņemt no tā vienīgi pirms utilizēšanas. Atverot korpusa apvalku, bortdators var tikt bojāts.

Nogādājiet lietošanai nederīgo akumulatoru un bortdatoru pilnvarotā velosipēdu tirdzniecības vietā.



Litija-jonu akumulatori

Ievērojiet norādījumus, kas sniegti sadaļas „Transportēšana” lappusī Latviešu – 9.

Tiesības uz izmaiņām tiek saglabātas.

Saugos nuorodos



Perskaitykite visus saugos nuorodas ir reikalavimus. Nesilaikant saugos nuorodų ir reikalavimų gali trenkti elektros smūgis, kilti gaisras ir (arba) galima susižaloti ar sužaloti kitus asmenis.

Saugokite visus saugos nuorodas ir reikalavimus, kad ir ateityje galėtumėte jais pasinaudoti.

Šioje naudojimo instrukcijoje vartojamas terminas „akumulatorius“, nepriklausomai nuo konstrukcinės formos, taikomas standartiniams akumulatoriams (akumulatoriams su laikikliu, tvirtinamu prie dviračio rėmo) ir bagažinės akumulatoriams (akumulatoriams su laikikliu, tvirtinamu prie bagažinės).

► **Dviračio kompiuterio nenaudokite kaip rankenos.** „eBike“ keldami už dviračio kompiuterio, galite nepataisomai sugadinti dviračio kompiuterį.

► **Nenukreipkite dėmesio į dviračio kompiuterio rodmenis.** Jei į eismą nesutelkiate viso dėmesio, rizikuojate patekti į avariją. Jei dviračio kompiuteriulyje norite ne tik pakeisti pavaros galios lygmenį, bet ir įvesti atitinkamus duomenis, sustokite ir juos įveskite.

► **Perskaitykite visose „eBike“ sistemos naudojimo instrukcijose bei jūsų „eBike“ naudojimo instrukcijoje pateiktas saugos nuorodas ir reikalavimus ir jų laikykitės.**

Gaminio ir techninių duomenų aprašas

Prietaiso paskirtis

Dviračio kompiuteris Intuvia yra skirtas Bosch „eBike“ sistemai valdyti ir važiavimo duomenims rodyti.

Pavaizduoti prietaiso elementai

Pavaizduotų komponentų numeriai atitinka instrukcijos pradžioje pateiktos schemas numerius.

Priklausomai nuo jūsų „eBike“ modelio, kai kurie šioje naudojimo instrukcijoje pateikti paveikslėliai gali skirtis nuo faktinių duomenų.

- 1 Funkcijos rodmens mygtukas „I“
- 2 Dviračio apšvietimo mygtukas
- 3 Dviračio kompiuteris
- 4 Dviračio kompiuterio laikiklis
- 5 Dviračio kompiuterio įjungimo/išjungimo mygtukas
- 6 Atkūrimo mygtukas „RESET“
- 7 USB įvorė
- 8 USB įvorės apsauginis gaubtelis
- 9 Valdymo blokas
- 10 Funkcijos rodmens mygtukas „I“ ant valdymo bloko
- 11 Pavaros galios mažinimo/judėjimo žemyn mygtukas „-“
- 12 Pavaros galios didinimo/judėjimo aukštn mygtukas „+“
- 13 Pagalbos stumiant mygtukas „WALK“

14 Dviračio kompiuterio fiksatorius

15 Dviračio kompiuterio blokavimo varžtas
USB įkrovimo kabelis („Micro A“ – „Micro B“)*

* nepavaizduota, bet galima įsigyti kaip papildomą įrangą

Dviračio kompiuterio indikaciniai elementai

- a Pavaros bloko veikimo rodmuo
- b Pavaros galios lygmens rodmuo
- c Apšvietimo rodmuo
- d Teksto rodmuo
- e Vertės rodmuo
- f Tachometro rodmuo
- g Perjungimo rekomendacija: aukštesnė pavana
- h Perjungimo rekomendacija: žemesnė pavana
- i Akumulatoriaus įkrovos būklės rodmuo

Techniniai duomenys

Dviračio kompiuteris	Intuvia
Gaminio numeris	1 270 020 906/909
USB jungties maks. įkrovimo srovė	500 mA
USB jungties įkrovimo įtampa	5 V
USB įkrovimo kabelis ¹⁾	1 270 016 360
Darbinė temperatūra	–5 ... +40 °C
Sandėliavimo temperatūra	–10 ... +50 °C
Įkrovimo temperatūra	0 ... +40 °C
Vidinis ličio jonų akumulatorius	3,7 V 240 mAh
Apsaugos tipas ²⁾	IP 54 (apsaugota nuo dulkių ir nuo aptaškymo)
Apytikslis svoris	0,15 kg

1) neįeina į standartinį tiekiamą komplektą
2) esant uždarytam USB dangteliui

Bosch „eBike“ sistema naudoja „FreeRTOS“ (žr. www.freertos.org)

Montavimas

Akumulatoriaus įdėjimas ir išėmimas

Norėdami į „eBike“ įdėti „eBike“ akumulatorių ir jį išimti, perskaitykite akumulatoriaus naudojimo instrukciją ir jos laikykitės.

Dviračio kompiuterio įdėjimas ir išėmimas (žr. pav. A)

Norėdami įdėti dviračio kompiuterį **3**, stumkite jį iš priekio į laikiklį **4**.

Norėdami išimti dviračio kompiuterį **3**, paspauskite fiksatorių **14** ir stumkite jį į priekį iš laikiklio **4**.

► **Pastatę „eBike“, išimkite dviračio kompiuterį.**

Dviračio kompiuterį, siekiant apsaugoti jį nuo išėmimo, galima užfiksuoti laikiklyje. Tuo tikslu laikiklį 4 nuimkite nuo vairo. Dviračio kompiuterį įdėkite į laikiklį. Iš apačios, į specialų laikiklyje esantį sriegį įsukite blokavimo varžtą 15 (sriegis M3, 8 mm ilgio). Laikiklį vėl pritvirtinkite prie vairo.

Naudojimas

Parengimas naudoti

Būtinės sąlygos

„eBike“ sistemą galima suaktyvinti tik tada, jei tenkinamos šios sąlygos:

- Įdėtas pakankamai įkrautas akumulatorius (žr. akumulatoriaus naudojimo instrukciją).
- Dviračio kompiuteris tinkamai įdėtas į laikiklį (žr. „Dviračio kompiuterio įdėjimas ir išėmimas“, psl. Lietuviškai – 1).
- Tinkamai prijungtas greičio jutiklis (žr. pavaros bloko naudojimo instrukciją).

„eBike“ sistemos įjungimas/išjungimas

Norėdami **įjungti** „eBike“ sistemą, gali naudotis šiomis galimybėmis:

- Jei dviračio kompiuteris įdedat į laikiklį jau yra įjungtas, tai „eBike“ sistema įjungiamą automatiškai.
- Esant įdėtam dviračio kompiuteriui ir „eBike“ akumulatoriui, vieną kartą trumpai paspauskite dviračio kompiuterio įjungimo-išjungimo mygtuką 5.
- Esant įdėtam dviračio kompiuteriui, paspauskite „eBike“ akumulatoriaus įjungimo-išjungimo mygtuką (žr. akumulatoriaus naudojimo instrukciją).

Pavara suaktyvinama, kai paliečiate paminas (išskyrus, kai įjungta pagalbos stumiant funkcija arba pavaros galios lygmuo „OFF“). Variklio galia atitinka dviračio kompiuteriui nustatytą pavaros galios lygmenį. Kai sistema suaktyvinama, ekrane trumpam parodoma „Active Line/Performance Line“.

Kai važiuodami įprastiniu režimu nustojaite minti paminas arba kai tik pasiekiate 25/45 km/h greitį, „eBike“ pavaros galia išjungiamą. Pavara automatiškai suaktyvinama, kai tik pradėsite minti paminas ir greitis nukrenta žemiau 25/45 km/h.

Norėdami **išjungti** „eBike“ sistemą, galite naudotis šiomis galimybėmis:

- Paspauskite dviračio kompiuterio įjungimo-išjungimo mygtuką 5.
- Išjunkite „eBike“ akumulatorių jo įjungimo-išjungimo mygtuku (žr. akumulatoriaus naudojimo instrukciją).
- Iš laikiklio išimkite dviračio kompiuterį.

Jei apie 10 min. „eBike“ nepajudinamas ir nepaspaudžiamas joks dviračio kompiuterio mygtukas, kad būtų tausojiama energija, „eBike“ sistema automatiškai išsijungia.

„eShift“ (pasirinktinai)

„eShift“ – tai iš automatinės perjungimo sistemos įjungimas į „eBike“ sistemą. Siekiant užtikrinti kaip galima geresnę paramą vairuotojui, funkcijai „eShift“ buvo pritaikyti funkcijos rodmens ir pagrindinių nustatymų meniu.

eShift su NuVinci HSync

Iš anksto nurodytu pageidaujama mynimo dažniu atitinkamam greičiui automatiškai nustatoma optimali pavara. Esant rankiniam režimui, galima rinktis iš kelių pavarų.

Esant nustatytam veikimo režimui,  **NuVinci Cadence“ (NuVinci mynimo dažnis)**, ant valdymo bloko esančiais mygtukais „–“ ir „+“ galite padidinti arba sumažinti pageidaujama mynimo dažnį. Jei laikote paspaustą „–“ arba „+“ mygtuką, tai didinate arba mažinate mynimo dažnį penkių skaitmenų žingsniu. Pageidaujamas mynimo dažnis rodomas ekrane.

Esant nustatytam veikimo režimui,  **NuVinci Gear“ (NuVinci pavara)**, ant valdymo bloko esančiais mygtukais „–“ ir „+“ galite perjungti įvairias pavaras. Nustatyta pavara rodoma ekrane.

eShift su SRAM DD3 Pulse

„SRAM DD3 Pulse“ stebulės pavarų mechanizmas veikia priklausomai nuo greičio. Nepriklausomai nuo nustatytos grandininės pavarų dėžės pavaros, viena iš trijų stebulės pavarų mechanizmo pavarų įjungiamą automatiškai,  **Gear: Auto“ (Automatinės pavaros parinktis)**.

Kaskart perjungiant stebulės pavarų mechanizmo pavarą, nustatyta pavara trumpai parodoma ekrane.

Jei „eBike“ sustabdomas važiuojant didesniu kaip 10 km/h greičiu, sistema automatiškai gali persijungti atgal į nustatytą „Start gear“ (Pradinė pavara). „Start gear“ (Pradinė pavara) galima nustatyti pagrindinių nustatymų meniu (žr. „Pagrindinių nustatymų rodomas/pritaikymas“, psl. Lietuviškai – 5).

Esant veikimo režimui,  **Gear“ (Pavara)**, ant valdymo bloko esančiais mygtukais „–“ arba „+“ galite perjunginėti įvairias nustatytas pavaras. Atitinkama nustatyta pavara (perdava) rodoma ekrane.

Taip pat ir esant rankiniam režimui,  **Gear“ (Pavara)** sistema automatiškai gali persijungti atgal į nustatytą „Start gear“ (Pradinė pavara).

Kadangi pavaros blokas atpažįsta perjungimo operaciją ir dėl to trumpam sumažina variklio galią, perjungti galima bet kada – tiek veikiant apkrovai, tiek kalne.

eShift su Shimano Di2

Naudodami „Shimano eShift“, pavaras perjungsitė „Shimano“ valdymo svirtimi.

Kaskart perjungiant stebulės pavarų mechanizmo pavarą, nustatyta pavara trumpai parodoma ekrane.

Kadangi pavaros blokas atpažįsta perjungimo operaciją ir dėl to trumpam sumažina variklio galią, perjungti galima bet kada – tiek veikiant apkrovai, tiek kalne.

Jei „eBike“ sustabdomas važiuojant didesniu kaip 10 km/h greičiu, sistema automatiškai gali persijungti atgal į nustatytą „Start gear“ (Pradinė pavara). „Start gear“ (Pradinė pavara) galima nustatyti pagrindinių nustatymų meniu (žr. „Pagrindinių nustatymų rodomas/pritaikymas“, psl. Lietuviškai – 5).

Dviračio kompiuterio rodmenys ir nustatymai

Energijos tiekimas į dviračio kompiuterį

Jei dviračio kompiuteris yra laikiklyje **4**, į „eBike“ yra įdėtas pakankamai įkrautas „eBike“ akumulatorius ir įjungta „eBike“ sistema, tai į dviračio kompiuterį energija tiekama iš „eBike“ akumulatoriaus.

Jei dviračio kompiuteris išimamas iš laikiklio **4**, energija tiekama iš vidinio akumulatoriaus. Jei įjungiant dviračio kompiuterį vidinis akumulatorius yra išsikrovęs, 3 sekundėms atsiranda teksto rodmuo „**Attach to bike**“ (**Sujungti su dviračiu**) **d**. Tada dviračio kompiuteris vėl išsijungia.

Norėdami įkrauti vidinį akumuliatorių, dviračio kompiuterį vėl įstatykite į laikiklį **4** (jei į „eBike“ yra įdėtas akumulatorius). Įjunkite „eBike“ akumuliatorių jo įjungimo-išjungimo mygtuku (žr. akumulatoriaus naudojimo instrukciją).

Dviračio kompiuterį galite įkrauti ir naudodamiesi USB jungtimi. Tuo tikslu atidėkite apsauginį gaubtelį **8**. Dviračio kompiuterio USB įvare **7** tinkamu USB kabeliu sujunkite su standartinio USB krovikliu arba kompiuterio USB jungtimi (5 V įkrovimo įtampa; maks. 500 mA įkrovimo srovė). Dviračio kompiuterio teksto rodmenyje **d** atsiranda „**USB connected**“ (**Sujungta su USB**).

Dviračio kompiuterio įjungimas/išjungimas

Norėdami dviračio kompiuterį **įjungti**, trumpai paspauskite įjungimo-išjungimo mygtuką **5**. Dviračio kompiuterį (esant pakankamai įkrautam vidiniam akumuliatoriui) galima įjungti ir tada, kai jis nėra įdėtas į laikiklį.

Norėdami dviračio kompiuterį **išjungti**, paspauskite įjungimo-išjungimo mygtuką **5**.

Jei dviračio kompiuteris nėra įdėtas į laikiklį, tai 1 min nepaspaudus jokio mygtuko, siekiant tausoti energiją, jis automatiškai išsijungia.

► Jei „eBike“ nenaudosite kelias savaites, išimkite dviračio kompiuterį iš laikiklio. Dviračio kompiuterį laikykite sausoje aplinkoje, kambario temperatūroje. Dviračio kompiuterį reguliariai įkraukite.

Akumulatoriaus įkrovos būklės rodmuo

Akumulatoriaus įkrovos būklės rodmuo **i** rodo „eBike“ akumulatoriaus, bet ne vidinio dviračio kompiuterio akumulatoriaus, įkrovos būklę. „eBike“ akumulatoriaus įkrovos būklę taip pat rodo akumulatoriaus šviesos diodai.

Rodmenyje **i** kiekvienas brūkšnelis akumulatoriaus simboliuje atitinka apie 20 % įkrovos:

 „eBike“ akumulatorius yra visiškai įkrautas.

 „eBike“ akumuliatorių reikia įkrauti.



Ant akumulatoriaus esantys įkrovos būklės šviesos diodai užgesa. Įkrova, skirta pagalbinės pavaros galiai sukurti, yra išsekvota, todėl pagalbinės pavaros galios veikimas švelniai išsijungiamas. Likusi įkrova naudojama dviračio apšvietimui ir dviračio kompiuteriui, rodmuo mirksį.

„eBike“ akumulatoriaus įkrovos pakaks dar maždaug 2 valandoms dviračio apšvietimui. Į kitus elektros energiją naudojančius įtaisus (pvz., automatinę pavarų dėžę, išorinių prietaisų įkrovimą per USB jungtį) čia neatsižvelgiama.

Jei dviračio kompiuteris išimamas iš laikiklio **4**, tai paskiausiai parodyta akumulatoriaus įkrovos būklė išsaugoma.

Jei „eBike“ eksploatuojamas su dviem akumulatoriais, tai akumulatoriaus įkrovos būklės rodmuo **i** rodo **abiejų** akumuliatorių įkrovos būklę.



Jei „eBike“ dviratyje su dviem įdėtais akumulatoriais yra įkraunami abu akumulatoriai, tai ekrane rodomas abiejų akumuliatorių įkrovimo procesas (paveikslėlyje šiuo metu įkraunamas kairysis akumulatorius). Kuris iš abiejų akumuliatorių yra įkraunamas šiuo metu, rodo ant akumulatoriaus mirksintis rodmuo.

Pavaros galios lygmens nustatymas

Valdymo bloke **9** galite nustatyti, kokia galia „eBike“ pavara jums turi padėti minant. Pavaros galios lygmenį bet kada, net ir važiuojant, galima keisti.

Nuoroda: Kai kuriuose modeliuose gali būti, kad pavaros galios lygmuo yra nustatytas iš anksto ir jo keisti negalima. Taip pat gali būti, kad bus mažiau pavaros galios lygmenų, nei čia nurodyta.

Maksimalus galimas pavaros galios lygmenų kiekis:

- „**OFF**“: variklis išjungtas, „eBike“ kaip įprastas dviratis toliau gali judėti tik minant. Pagalba stumiant šiame pavaros galios lygmenyje negali būti suaktyvinta.
- „**ECO**“: veiksminga pavaros galia, esant maksimaliam efektyvumui, skirta maksimaliai ridos atsarga
- „**TOUR**“: tolygi pavaros galia, skirta maršrutui su didele ridos atsarga
- „**SPORT**“: didelė pavaros galia, skirta sportiniam važiavimui kalnuotomis vietovėmis bei dalyvaujant miesto eisme
- „**TURBO**“: maksimali pavaros galia dideliu mynimo dažniui, skirta sportiniam važiavimui

Norėdami pavaros galios lygmenį **padidinti**, pakartotinai spauskite valdymo bloko mygtuką „+“ **12**, kol rodmenyje **b** atsiras pageidaujamas pavaros galios lygmuo, o norėdami **sumažinti** – mygtuką „-“ **11**.

Iškviesta variklio galia rodoma rodmenyje **a**. Maksimali variklio galia priklauso nuo pasirinkto pavaros galios lygmens.

Jei dviračio kompiuteris išimamas iš laikiklio **4**, paskiausiai parodytas pavaros galios lygmuo išsaugomas, o variklio galios rodmuo **a** lieka tuščias.

„eBike“ sistemos sąveika su pavarų mechanizmu

Net ir naudodami „eBike“ pavarą, turite perjunginėti pavarų mechanizmą, kaip ir važiuodami paprastu dviračiu (laikykitės savo „eBike“ naudojimo instrukcijos).

Nepriklausomai nuo pavaros perjungimo būdo, perjungiant pavarą patartina neminti. Tokiu atveju perjungti bus lengviau ir bus sumažinamas pavarų mechanizmo susidėvėjimas.

Pasirinkę tinkamą pavarą, eikvodami tiek pat jėgų galite pasiekti didesnį greitį ir padidinti ridos atsargą.

Todėl sekite perjungimo rekomendacijas, kurios pateikiamos ekrane rodmenimis **g** ir **h**. Jei rodomas rodmuo **g**, turėtumėte perjungti aukštesnę pavarą su mažesniu mynimo dažniu. Jei rodomas rodmuo **h**, turėtumėte perjungti žemesnę pavarą su didesniu mynimo dažniu.

Dviračio apšvietimo įjungimas ir išjungimas

Modelyje, kuriame energiją važiavimo šviesai tiekia „eBike“ sistema, valdymo kompiuterio mygtuku **2** vienu metu galima įjungti ir išjungti priekinį ir užpakalinį žibintus.

Įjungiant apšvietimą teksto rodmenyje **d** maždaug 1 sekunde atsiranda „Lights on“ (šviesa įjungta), o apšvietimą išjungiant „Lights off“ (šviesa išjungta). Esant įjungtai šviesai, rodomas apšvietimo simbolis **c**.

Dviračio apšvietimo įjungimas ir išjungimas ekrano fono apšvietimui įtakos nedaro.

Pagalbos stumiant įjungimas/išjungimas

Pagalba stumiant/pradedant važiuoti gali palengvinti jums „eBike“ dviračio stūmimą. Pasirinkus šią funkciją, greitis priklauso nuo nustatytos pavaros ir gali būti maks. 6 km/h. Kuo žemesnė pasirinkta pavana, tuo mažesnis ir šios funkcijos greitis (veikiant maksimalia galia).

► **Funkciją „Pagalba stumiant“ leidžiama naudoti tik stumiant „eBike“.** Jei naudojant funkciją „Pagalba stumiant“ „eBike“ ratai noliečia pagrindo, iškyla sužalojimo pavojus.

Norėdami **suaktyvinti** pagalbą stumiant, trumpai paspauskite savo dviračio kompiuterio mygtuką „WALK“. Suaktyvinę, per 3 s paspauskite mygtuką „+“ ir laikykite jį paspausta. „eBike“ pavana įjungžiama.

Nuoroda: Esant nustatytam pavaros galios lygmeniui „OFF“, pagalba stumiant negali būti suaktyvinta.

Pagalba stumiant **išjungžiama**, kai tik įvykdoma viena iš šių sąlygų:

- atleidžiame mygtuką „+“ **12**,
- užblokuojami „eBike“ ratai (pvz., stabdant arba atsitrenkus į kliūtį),
- greitis viršija 6 km/h.

Nuoroda: Kai kuriose sistemose pagalbą stumiant galima tiesiogiai įjungti paspaudus mygtuką „WALK“.

Dviračio kompiuterio rodmenys ir nustatymai

Greičio ir nuotolio rodmenys

Speed indication f visada rodomas esamasis greitis.

Function indication (kartu su teksto rodmeniu **d** ir vertės rodmeniu **e**) čia galima pasirinkti, kad būtų rodomos šios funkcijos:

- **„Clock“ (Paros laikas):** esamasis paros laikas
- **„Max. speed“ (Maks. greitis):** nuo paskutinio atkūrimo pasiektas maksimalus greitis
- **„Avg. speed“ (Vidutinis greitis):** nuo paskutinio atkūrimo pasiektas vidutinis greitis
- **„Trip time“ (Važiavimo laikas):** važiavimo laikas nuo paskutinio atkūrimo
- **„Range“ (Ridos atsarga):** numatoma ridos atsarga su esama akumulatoriaus įkrova (esant tokioms pačioms sąlygoms, pvz., pavaros galios lygmeniui, kelio profiliui ir t. t.)
- **„Odometer“ (Odometras):** viso „eBike“ nuvažiuoto kelio rodmuo (atkūrimas negalimas)
- **☰ NuVinci Cadence/Gear“ (NuVinci mynimo dažnis/pavana):** šis meniu punktas rodomas tik naudojant su „NuVinci H|Sync“ automatine pavarų dėže. Jei mygtuką „i“ spaudžiate ilgiau kaip 1 s, iš bet kurio informacinio meniu punkto pasieksite „NuVinci“ meniu punktą.

Norėdami iš veikimo režimo, ☰ **NuVinci Cadence“ (NuVinci mynimo dažnis)** perjungti į veikimo režimą ☰ **NuVinci Gear“ (NuVinci pavana)**, 1 s spauskite mygtuką „i“.

Norint iš veikimo režimo, ☰ **NuVinci Gear“ (NuVinci pavana)** perjungti į veikimo režimą ☰ **NuVinci Cadence“ (NuVinci mynimo dažnis)**, pakanka trumpai paspausti mygtuką „i“.

Standartinis nustatymas yra ☰ **NuVinci Cadence“ (NuVinci mynimo dažnis)**.

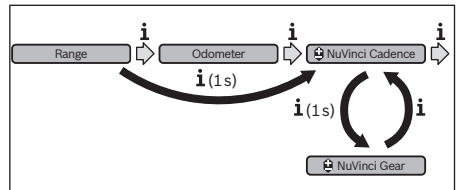

- **„Gear“ (Pavana):** šis meniu punktas rodomas tik naudojant **Shimano Di2** pavarų perjungiklį. Ekrane rodoma šiuo metu pavarų mechanizmu nustatyta pavana. Kaskart pakeičiant pavarą, ekrane trumpai parodoma naujai nustatyta pavana.

- „**Gear: Auto**“ (**Automatinės pavaros parinktis**): šis meniu punktas rodomas tik naudojant SRAM automatinę pavarų dėžę.

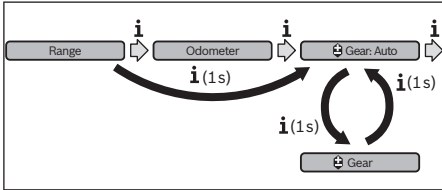

- Spausdami mygtuką „i“ ilgiau kaip 1 s, turite galimybę perjungti iš „**Gear: Auto**“ (**Automatinės pavaros parinktis**) į rankinį režimą „**Gear**“ (**Pavara**) ir atvirkščiai. Jei, esant įjungtam rankiniam režimui, yra nustatyta pirma pavara, tai paspaudę mygtuką „-“ **11** taip pat galite perjungti į režimą „**Gear: Auto**“ (**Automatinės pavaros parinktis**). Pakartotinai paspaudę mygtuką „-“ **11**, galite vėl perjungti į rankinį režimą. Į rankinį režimą taip pat galima perjungti paspaudus mygtuką „+“ **12**.
- „**Trip distance**“ (**Atstumas**): nuo paskutinio atkūrimo nuvažiuotas atstumas

Norėdami **perjungti rodomas funkcijas**, pakartotinai spauskite dviračio kompiuterio mygtuką „i“ **1** arba valdymo bloko mygtuką „i“ **10**, kol bus parodyta pageidaujama funkcija.

Norėdami **atkurti „Trip distance“ (Atstumas)**, „**Trip time**“ (**Važiavimo laikas**) ir „**Avg. speed**“ (**Vidutinis greitis**), perjunkite į vieną iš šių funkcijų ir spauskite mygtuką „RESET“ **6** tol, kol rodmuo rodytų nulį. Tai atlikus atkuriamos ir kitų dviejų funkcijų vertės.

Norėdami **atkurti „Max. speed“ (Maks. greitis)**, įjunkite šią funkciją ir tada spauskite mygtuką „RESET“ **6** tol, kol rodmuo rodytų nulį.

Norėdami **atkurti „Range“ (Ridos atsarga)**, įjunkite šią funkciją ir tada spauskite mygtuką „RESET“ **6** tol, kol bus atkurta gamyklinio nustatymo vertė.

Jei dviračio kompiuteris išimamas iš laikiklio **4**, visos funkcijų vertės išsaugomos ir toliau gali būti rodomos.

Pagrindinių nustatymų rodimas/pritaikymas

Pagrindiniai nustatymai gali būti rodomi ir keičiami nepriklausomai nuo to, ar dviračio kompiuteris įdėtas į laikiklį **4** ar ne. Kai kuriuos nustatymus matyti ir keisti galima tik esant įdėtam dviračio kompiuteriui. Priklausomai nuo jūsų „eBike“ įrangos, kai kurių meniu punktų gali nebūti.

Norėdami patekti į pagrindinių nustatymų meniu, kartu spauskite mygtukus „RESET“ **6** ir „i“ **1**, kol teksto rodmenyje atsirastų **d**, „**Configuration**“ (**Konfigūracija**).



Norėdami **perjungti pagrindinius nustatymus**, pakartotinai spauskite dviračio kompiuterio mygtuką „i“ **1** tol, kol bus parodytas pageidaujamas pagrindinis nustatymas. Jei dviračio kompiuteris yra įdėtas į laikiklį **4**, taip pat galite paspausti valdymo bloko mygtuką „i“ **10**.

Norėdami **pakeisti pagrindinius nustatymus**, spauskite įjungimo-išjungimo mygtuką **5** šalia rodmens „-“, kad sumažintumėte arba judėtumėte žemyn, arba apšvietimo mygtuką **2** šalia rodmens „+“, kad padidintumėte arba judėtumėte aukščiau.

Jei dviračio kompiuteris yra įdėtas į laikiklį **4**, pakeitimą galima atlikti ir valdymo bloko mygtukais „-“ **11** arba „+“ **12**. Norėdami išeiti iš funkcijos ir išsaugoti pakeistą nustatymą, 3 sekundes spauskite mygtuką „RESET“ **6**.

Galima rinktis iš šių pagrindinių nustatymų:

- „**- Clock +**“ (**Paros laikas**): galite nustatyti esamąjį paros laiką. Ilgiau spaudžiant nustatymo mygtukus, greitėja paros laiko keitimas.
- „**- Wheel circum. +**“ (**Rato apimtis**): šią gamintojo iš anksto nustatytą vertę galite keisti $\pm 5\%$. Šis meniu rodomas tik tada, jei dviračio kompiuteris yra laikiklyje.
- „**- English +**“ (**Anglų k.**): galite keisti teksto rodmens kalbą. Galima rinktis iš šių kalbų: vokiečių, anglų, prancūzų, ispanų, italų, portugalų, švedų, olandų ir danų k.
- „**- Unit km/mi +**“ (**Vienetai km/mi**): galite pasirinkti, ar greitis ir atstumas bus rodomi kilometrais ar mylėmis.
- „**- Time format +**“ (**Laiko formatai**): galite pasirinkti, ar paros laikas bus rodomas 12 ar 24 valandų formatu.
- „**- Shift recom. on/off +**“ (**Perjungimo rekom. įj./išj.**): galite įjungti arba išjungti perjungimo rekomendacijas.
- „**Power-on hours**“ (**Bendr. veikim. laikas**): bendras važiavimo „eBike“ laikas (pakeisti neįmanoma)
- „**Gear calibration**“ (**Pavaros kalibravimas**) (**tik NuVinci H|Sync**): čia galite sukalibruoti bepakopj pavarų mechanizmą. Kalibravimą patvirtinkite paspaudę mygtuką „Dviračio apšvietimas“. Tada sekite nurodymus. Tai pat ir važiuojant, įvykus trikdžiai, gali reikėti atlikti kalibravimą. Tokiu atveju kalibravimą taip pat patvirtinkite mygtuko „Dviračio apšvietimas“ paspaudimu ir sekite nurodymus ekrane.
- Šis meniu rodomas tik tada, jei dviračio kompiuteris yra laikiklyje.
- „**- Start gear +**“ (**Pradinė pavara**): čia galima nustatyti pradinę pavarą. Padėtyje „-“ išjungiama automatinė perjungimo atgal funkcija. Šis meniu punktas rodomas tik naudojant su „SRAM DD3 Pulse“ ir „Shimano Di2“. Šis meniu rodomas tik tada, jei dviračio kompiuteris yra laikiklyje.
- „**Gear adjustment**“ (**Pavaros priderinimas**): šiuo meniu punktu galima atlikti kai kuriuos „Shimano Di2“ tiksliusius nustatymus. Nustatymo diapazoną galite rasti perjungimo sistemos gamintojo pateiktoje naudojimo instrukcijoje. Kai tik išgirstate nepageidaujamus perjungimo sistemos garsus, atlikite tiksliusius nustatymus. Taip apsaugosite perjungimo sistemą nuo priešlaikinio susidėvėjimo ir išvengsite neigiamos perjungimo sistemos įtakos, dėl kurios, esant nepalankioms situacijoms, galite net nuvirsti. Šis meniu punktas rodomas tik naudojant su „Shimano Di2“. Šis meniu rodomas tik tada, jei dviračio kompiuteris yra laikiklyje.
- „**Displ. vx.x.x.x'**“: tai yra ekrano programinės įrangos versija.

- „**DU vx.x.x.x**“: tai yra pavaros bloko programinės įrangos versija. Šis meniu rodomas tik tada, jei dviračio kompiuteris yra laikiklyje.
- „**DU # xxxxxxxx**“: tai yra pavaros bloko serijos numeris. Šis meniu rodomas tik tada, jei dviračio kompiuteris yra laikiklyje.
-  **Service MM/YYYY**: Šis meniu punktas rodomas, jei dviračio gamintojas nustatė fiksuotą techninės priežiūros terminą.
-  **Serv. xx km/mi**: Šis meniu punktas rodomas, jei dviračio gamintojas nustatė fiksuotą techninės priežiūros terminą po to, kai pasiekiamas tam tikra veikimo galia.
- „**Bat. vx.x.x.x**“: tai yra akumulatoriaus programinės įrangos versija. Šis meniu rodomas tik tada, jei dviračio kompiuteris yra laikiklyje.
- „**1. Bat. vx.x.x.x**“: jei naudojami 2 akumulatoriai, tai yra akumulatoriaus programinės įrangos versija. Šis meniu rodomas tik tada, jei dviračio kompiuteris yra laikiklyje.
- „**2. Bat. vx.x.x.x**“: jei naudojami 2 akumulatoriai, tai yra kito akumulatoriaus programinės įrangos versija. Šis meniu rodomas tik tada, jei dviračio kompiuteris yra laikiklyje.
- „**Gear vx.x.x.x**“: tai yra automatinės pavarų dėžės programinės įrangos versija. Šis meniu rodomas tik tada, jei dviračio kompiuteris yra laikiklyje. Šis meniu punktas rodomas tik naudojant automatinę pavarų dėžę.

Klaidos kodo rodmuo

„eBike“ sistemos komponentai automatiškai nuolat tikrinami. Jei nustatoma klaida, teksto rodmenyje atsiranda atitinkamas klaidos kodas **d**.

Norėdami grįžti į standartinius rodmenis, paspauskite bet kurį dviračio kompiuterio **3** arba valdymo bloko **9** mygtuką.

Priklausomai nuo klaidos tipo, pavaža, jei reikia, automatiškai išjungiama. Toliau galima važiuoti nenaudojant pavaros galios. Prieš kitus važiavimus „eBike“ reiktų patikrinti.

► **Dėl bet kokie remonto kreipkitės tik į įgaliotą dviračių prekybos atstovą.**

Kodas	Priežastis	Pašalinimas
410	Užblokuotas vienas arba keli dviračio kompiuterio mygtukai.	Patikrinkite, ar mygtukai užstrigo dėl patekusių nešvarumų. Jei reikia, mygtukus išvalykite.
414	Valdymo bloko ryšio problema	Kreipkitės į specialistus, kad patikrintų jungtis ir laidus
418	Užblokuotas vienas arba keli valdymo bloko mygtukai.	Patikrinkite, ar mygtukai užstrigo dėl patekusių nešvarumų. Jei reikia, mygtukus išvalykite.
419	Konfigūravimo klaida	Iš naujo paleiskite sistemą. Jei problema išlieka, susisiekite su Bosch „eBike“ prekybos atstovu.
422	Pavaros bloko ryšio problema	Kreipkitės į specialistus, kad patikrintų jungtis ir laidus
423	„eBike“ akumulatoriaus ryšio problema	Kreipkitės į specialistus, kad patikrintų jungtis ir laidus
424	Komponentų tarpusavio ryšio klaida	Kreipkitės į specialistus, kad patikrintų jungtis ir laidus
426	Vidinė laiko viršijimo klaida	Iš naujo paleiskite sistemą. Jei problema išlieka, susisiekite su Bosch „eBike“ prekybos atstovu. Įvykus šiai klaidai, pagrindinių nustatymų meniu rato apskritimo ilgio pažiūrėti ir priderinti negalima.
430	Išsikrovęs dviračio kompiuterio vidinis akumulatorius	Įkraukite dviračio kompiuterį (laikiklyje arba naudodamiesi USB jungtimi)
431	Programinės įrangos versijos klaida	Iš naujo paleiskite sistemą. Jei problema išlieka, susisiekite su Bosch „eBike“ prekybos atstovu.
440	Vidinė pavaros bloko klaida	Iš naujo paleiskite sistemą. Jei problema išlieka, susisiekite su Bosch „eBike“ prekybos atstovu.
450	Vidinė programinės įrangos klaida	Iš naujo paleiskite sistemą. Jei problema išlieka, susisiekite su Bosch „eBike“ prekybos atstovu.
460	USB jungties triktis	Iš dviračio kompiuterio USB jungties ištraukite kabelį. Jei problema išlieka, susisiekite su Bosch „eBike“ prekybos atstovu.
490	Vidinė dviračio kompiuterio klaida	Kreipkitės į specialistus, kad patikrintų dviračio kompiuterį
500	Vidinė pavaros bloko klaida	Iš naujo paleiskite sistemą. Jei problema išlieka, susisiekite su Bosch „eBike“ prekybos atstovu.
502	Dviračio apšvietimo klaida	Patikrinkite žibintą ir jo laidus. Iš naujo paleiskite sistemą. Jei problema išlieka, susisiekite su Bosch „eBike“ prekybos atstovu.

Kodas	Priežastis	Pašalinimas
503	Greičio jutiklio klaida	Iš naujo paleiskite sistemą. Jei problema išlieka, susisiekite su Bosch „eBike“ prekybos atstovu.
510	Vidinė jutiklio klaida	Iš naujo paleiskite sistemą. Jei problema išlieka, susisiekite su Bosch „eBike“ prekybos atstovu.
511	Vidinė pavaros bloko klaida	Iš naujo paleiskite sistemą. Jei problema išlieka, susisiekite su Bosch „eBike“ prekybos atstovu.
530	Akumulatoriaus klaida	Išjunkite „eBike“, išimkite „eBike“ akumuliatorių ir „eBike“ akumuliatorių vėl įdėkite. Iš naujo paleiskite sistemą. Jei problema išlieka, susisiekite su Bosch „eBike“ prekybos atstovu.
531	Konfigūravimo klaida	Iš naujo paleiskite sistemą. Jei problema išlieka, susisiekite su Bosch „eBike“ prekybos atstovu.
540	Temperatūros klaida	„eBike“ yra už leidžiamosios temperatūros diapazono ribų. Išjunkite „eBike“ sistemą, kad pavaros blokas arba atvėstų, arba sušiltų iki leidžiamo temperatūros diapazono ribų. Iš naujo paleiskite sistemą. Jei problema išlieka, susisiekite su Bosch „eBike“ prekybos atstovu.
550	Buvo atpažintas neleistinas energiją naudojantis prietaisas.	Pašalinkite energiją naudojančią prietaisą. Iš naujo paleiskite sistemą. Jei problema išlieka, susisiekite su Bosch „eBike“ prekybos atstovu.
580	Programinės įrangos versijos klaida	Iš naujo paleiskite sistemą. Jei problema išlieka, susisiekite su Bosch „eBike“ prekybos atstovu.
591	Autentifikavimo klaida	Išjunkite „eBike“ sistemą. Išimkite akumuliatorių ir vėl jį įdėkite. Iš naujo paleiskite sistemą. Jei problema išlieka, susisiekite su Bosch „eBike“ prekybos atstovu.
592	Nesuderinami komponentai	Naudokite tinkamą ekraną. Jei problema išlieka, susisiekite su Bosch „eBike“ prekybos atstovu.
593	Konfigūravimo klaida	Iš naujo paleiskite sistemą. Jei problema išlieka, susisiekite su Bosch „eBike“ prekybos atstovu.
595, 596	Ryšio klaida	Patikrinkite link pavarų mechanizmo nuvestus laidus ir iš naujo paleiskite sistemą. Jei problema išlieka, susisiekite su Bosch „eBike“ prekybos atstovu.
602	Vidinė akumulatoriaus klaida įkrovimo proceso metu	Kroviklį atjunkite nuo akumulatoriaus. Iš naujo paleiskite „eBike“ sistemą. Kroviklį įstatykite ant akumulatoriaus. Jei problema išlieka, susisiekite su Bosch „eBike“ prekybos atstovu.
602	Vidinė akumulatoriaus klaida	Iš naujo paleiskite sistemą. Jei problema išlieka, susisiekite su Bosch „eBike“ prekybos atstovu.
603	Vidinė akumulatoriaus klaida	Iš naujo paleiskite sistemą. Jei problema išlieka, susisiekite su Bosch „eBike“ prekybos atstovu.
605	Akumulatoriaus temperatūros klaida	„eBike“ yra už leidžiamosios temperatūros diapazono ribų. Išjunkite „eBike“ sistemą, kad pavaros blokas arba atvėstų, arba sušiltų iki leidžiamo temperatūros diapazono ribų. Iš naujo paleiskite sistemą. Jei problema išlieka, susisiekite su Bosch „eBike“ prekybos atstovu.
605	Akumulatoriaus temperatūros klaida įkrovimo proceso metu	Kroviklį atjunkite nuo akumulatoriaus. Palaukite, kol akumulatorius atvės. Jei problema išlieka, susisiekite su Bosch „eBike“ prekybos atstovu.
606	Išorinė akumulatoriaus klaida	Patikrinkite, kaip sujungti laidai. Iš naujo paleiskite sistemą. Jei problema išlieka, susisiekite su Bosch „eBike“ prekybos atstovu.
610	Akumulatoriaus įtampos klaida	Iš naujo paleiskite sistemą. Jei problema išlieka, susisiekite su Bosch „eBike“ prekybos atstovu.
620	Kroviklio klaida	Pakeiskite kroviklį. Susisiekite su Bosch „eBike“ prekybos atstovu.

Kodas	Priežastis	Pašalinimas
640	Vidinė akumulatoriaus klaida	Iš naujo paleiskite sistemą. Jei problema išlieka, susisiekite su Bosch „eBike“ prekybos atstovu.
655	Kelios akumulatoriaus klaidos	Išjunkite „eBike“ sistemą. Išimkite akumuliatorių ir vėl jį įdėkite. Iš naujo paleiskite sistemą. Jei problema išlieka, susisiekite su Bosch „eBike“ prekybos atstovu.
656	Programinės įrangos versijos klaida	Susisiekite su Bosch „eBike“ prekybos atstovu, kad jis atliktų programinės įrangos naujinimą.
7xx	Pavarų mechanizmo klaida	Prašome laikytis pavarų mechanizmo gamintojo pateiktos naudojimo instrukcijos.
Nėra rodmens	Vidinė dviračio kompiuterio klaida	Iš naujo paleiskite „eBike“ sistemą, t. y. ją išjunkite ir vėl įjunkite.

Elektros energijos tiekimas į išorinius prietaisus per USB jungtį

Naudojantis USB jungtimi, galima naudoti ar įkrauti daugelį prietaisų, į kuriuos energija gali būti tiekama per USB jungtį (pvz., mobiliojo ryšio telefonus).

Būtina įkrovimo sąlyga: į „eBike“ turi būti įstatytas dviračio kompiuteris ir pakankamai įkrautas akumulatorius.

Atidinkite dviračio kompiuterio USB jungties apsauginį gaubtelį **8**. Išorinio prietaiso USB jungtį „Micro A“/„Micro B“ USB įkrovimo kabeliu (galima įsigyti iš Bosch „eBike“ prekybos atstovo) sujunkite su dviračio kompiuterio USB įvare **7**.

Atjungus energiją naudojančių prietaisų, USB jungtį vėl reikia rūpestingai uždengti apsauginiu gaubteliumi **8**.

► **USB jungtis nėra vandeniui nepralaidi kištukinė jungtis. Važiuojant per lietuviškas išorinį prietaisą prijungti draudžiama, o USB jungtis turi būti gerai uždengta apsauginiu gaubteliumi 8.**

Priežiūra ir servisas

Priežiūra ir valymas

Bet kurį komponentą, taip pat ir pavaros bloką, į vandenį pazardinti ir plauti aukšto slėgio srove draudžiama.

Dviračio kompiuterį valykite minkštu, tik vandeniu sudrėkintu skudurėliu. Nenaudokite jokių valymo priemonių.

Ne rečiau kaip kartą metuose kreipkitės į specialistus, kad patikrintų jūsų „eBike“ sistemos techninę būklę (taip pat ir mechaniką, sistemos programinės įrangos versiją).

Be to, dviračio gamintojas arba dviračių prekybos atstovas techninės priežiūros terminą gali nustatyti nurodymas veikimo galią ir/arba laiko intervalą. Tokiu atveju, kiekvieną kartą įjungus, dviračio kompiuteris 4 s jums rodydys techninės priežiūros terminą teksto rodmenyje **d** „ Service“.

Dėl „eBike“ techninės priežiūros ir remonto prašome kreiptis į įgaliotą dviračių prekybos atstovą.

Klientų aptarnavimo skyrius ir naudotojų konsultavimo tarnyba

Iškilus bet kokiems, su „eBike“ sistema susijusiems klausimams, kreipkitės į įgaliotą dviračių prekybos atstovą.

Įgaliotų prekybos atstovų kontaktus rasite internetiniame puslapyje www.bosch-ebike.com

Transportavimas

► **Jei „eBike“ gabenate priverstinę prie automobilio išorės, pvz., prie automobilio krovinio laikiklio, kad išvengtumėte pažeidimų, nuimkite dviračio kompiuterį ir „eBike“ akumuliatorių.** (Dviračio kompiuteriai, kurių negalima įstatyti į laikiklį, nuo dviračio nenusiima. Tokiu atveju dviračio kompiuteris gali likti ant dviračio.)

Akumulatoriams taikomos pavojingų krovinių gabenimą reglamentuojančių įstatymų nuostatos. Nepažeistus akumulatorius privatus naudotojai keliais gali transportuoti be papildomų reikalavimų.

Transportuojant verslo atstovams arba tretiesiems asmenims (pvz., oro transportu arba logistikos kompanijoms), reikia laikytis pakuotėms ir ženkliniui keliamų specialiųjų reikalavimų (pvz., ADR nuostatų). Jei reikia, paruošiant siuntą galima kreiptis į pavojingų krovinių gabenimo ekspertus.

Jei kyla klausimų, susijusių su akumulatoriaus transportavimu, kreipkitės į įgaliotą dviračių prekybos atstovą. Iš gamintojo taip pat galite užsisakyti specialią transportavimo pakuotę.

Šalinimas



Pavaros blokas, dviračio kompiuteris su valdymo bloku, akumulatorius, greičio jutiklis, papildoma įranga ir pakuotės turi būti ekologiškai utilizuojami.

„eBike“ ir jo komponentų nemeskite į buitinių atliekų konteinerius!

Tik ES šalims:



Pagal Europos direktyvą 2012/19/ES dėl elektros ir elektroninės įrangos atliekų ir pagal Europos direktyvą 2006/66/EB dėl baterijų ir akumuliatorių bei baterijų ir akumuliatorių atliekų, naudoti nebetinkami elektriniai prietaisai ir akumulatoriai bei baterijos turi būti surenkami atskirai ir perdirbami aplinkai nekenksmingu būdu.

Dviračio kompiuteryje integruotą akumuliatorių leidžiama išimti tik norint utilizuoti. Atidarius korpuso dangtelį gali būti nepataisomai sugadintas dviračio kompiuteris.

Nebetinkamus naudoti akumulatorius ir dviračio kompiuterį prašome atiduoti įgaliojusiems prekybos atstovams.



Ličio jonai:

Prašome laikytis „Transportavimas“ skyriuje pateiktų nuorodų, psl. Lietuviškai – 8.

Galimi pakeitimai.

de	EU-Konformitätserklärung		Wir erklären in alleiniger Verantwortung, dass die genannten Produkte allen einschlägigen Bestimmungen der nachfolgend aufgeführten Richtlinien und Verordnungen entsprechen und mit folgenden Normen übereinstimmen. Technische Unterlagen bei: *
Intuvia	Sachnummer		
en	EU Declaration of Conformity		We declare under our sole responsibility that the stated products comply with all applicable provisions of the directives and regulations listed below and are in conformity with the following standards. Technical file at: *
Intuvia	Article number		
fr	Déclaration de conformité UE		Nous déclarons sous notre propre responsabilité que les produits décrits sont en conformité avec les directives, règlements normatifs et normes énumérés ci-dessous. Dossier technique auprès de : *
Intuvia	N° d'article		
es	Declaración de conformidad UE		Declaramos bajo nuestra exclusiva responsabilidad, que los productos nombrados cumplen con todas las disposiciones correspondientes de las Directivas y los Reglamentos mencionados a continuación y están en conformidad con las siguientes normas. Documentos técnicos de: *
Intuvia	Nº de artículo		
pt	Declaração de Conformidade CE		Declaramos sob nossa exclusiva responsabilidade que os produtos mencionados cumprem todas as disposições e os regulamentos indicados e estão em conformidade com as seguintes normas. Documentação técnica pertencente à: *
Intuvia	N.º do produto		
it	Dichiarazione di conformità UE		Dichiariamo sotto la nostra piena responsabilità che i prodotti indicati sono conformi a tutte le disposizioni pertinenti delle Direttive e dei Regolamenti elencati di seguito, nonché alle seguenti Normative. Documentazione Tecnica presso: *
Intuvia	Codice prodotto		
nl	EU-conformiteitsverklaring		Wij verklaren op eigen verantwoordelijkheid dat de genoemde producten voldoen aan alle desbetreffende bepalingen van de hierna genoemde richtlijnen en verordeningen en overeenstemmen met de volgende normen. Technisch dossier bij: *
Intuvia	Productnummer		
da	EU-overensstemmelseserklæring		Vi erklærer som eneansvarlige, at det beskrevne produkt er i overensstemmelse med alle gældende bestemmelser i følgende direktiver og forordninger og opfylder følgende standarder. Tekniske bilag ved: *
Intuvia	Typenummer		
sv	EU-konformitetsförklaring		Vi förklarar under eget ansvar att de nämnda produkterna uppfyller kraven i alla gällande bestämmelser i de nedan angivna direktiven och förordningarnas och att de stämmer överens med följande normer. Teknisk dokumentation: *
Intuvia	Produktnummer		
no	EU-samsvarserklæring		Vi erklærer under eneansvar at de nevnte produktene er i overensstemmelse med alle relevante bestemmelser i direktivene og forordningene nedenfor og med følgende standarder. Teknisk dokumentasjon hos: *
Intuvia	Produktnummer		
fi	EU-vaatimusten mukaisuusvakuutus		Vakuutamme täten, että mainitut tuotteet vastaavat kaikkia seuraavien direktiivien ja asetusten asiaankuuluvia vaatimuksia ja ovat seuraavien standardien vaatimusten mukaisia. Tekniset asiakirjat saatavana: *
Intuvia	Tuotenumero		
el	Δήλωση πιστότητας ΕΕ		Δηλώνουμε με αποκλειστική μας ευθύνη, ότι τα αναφερόμενα προϊόντα αντιστοιχούν σε όλες τις σχετικές διατάξεις των πιο κάτω αναφερόμενων οδηγιών και κανονισμών και ταυτίζονται με τα ακόλουθα πρότυπα. Τεχνικά έγγραφα στη: *
Intuvia	Αριθμός ευρετηρίου		
pl	Deklaracja zgodności UE		Oświadczamy z pełną odpowiedzialnością, że niniejsze produkty odpowiadają wszystkim wymaganiom poniżej wyszczególnionych dyrektyw i rozporządzeń, oraz że są zgodne z następującymi normami. Dokumentacja techniczna: *
Intuvia	Numer katalogowy		

cs	EU prohlášení o shodě		Prohlašujeme na výhradní zodpovědnost, že uvedený výrobek splňuje všechna příslušná ustanovení níže uvedených směrnic a nařízení a je v souladu s následujícími normami: Technické podklady u: *
Intuvia	Objednací číslo		
sk	EU vyhlásenie o zhode		Vyhlasujeme na výhradnú zodpovednosť, že uvedený výrobok spĺňa všetky príslušné ustanovenia nižšie uvedených smerníc a nariadení a je v súlade s nasledujúcimi normami: Technické podklady má spoločnosť: *
Intuvia	Vecné číslo		
hu	EU konformitási nyilatkozat		Egyedüli felelősséggel kijelentjük, hogy a megnevezett termék megfelelnek az alábbiakban felsorolásra kerülő irányelvek és rendeletek valamennyi idevágó előírásainak és megfelelnek a következő szabványoknak. Műszaki dokumentumok megőrzési pontja: *
Intuvia	Cikkszám		
ro	Declarație de conformitate UE		Declarăm pe proprie răspundere că produsele menționate corespund tuturor dispozițiilor relevante ale directivei și reglementărilor enumerate în cele ce urmează și sunt în conformitate cu următoarele standarde. Documentație tehnică la: *
Intuvia	Număr de identificare		
bg	ЕС декларация за съответствие		С пълна отговорност ние декларираме, че посочените продукти отговарят на всички валидни изисквания на директивите и разпоредбите по-долу и съответства на следните стандарти. Техническа документация при: *
Intuvia	Каталожен номер		
sl	Izjava o skladnosti ES		Izjavljamo pod izključno odgovornostjo, da je omenjen izdelek v skladu z vsemi relevantnimi določili direktiv in uredb ter ustreza naslednjim standardom. Tehnična dokumentacija pri: *
Intuvia	Številka artikla		
hr	EU izjava o skladnosti		Pod punom odgovornošću izjavljujemo da navedeni proizvodi odgovaraju svim relevantnim odredbama direktiva i propisima navedenima u nastavku i da su skladni sa sljedećim normama. Tehnička dokumentacija se može dobiti kod: *
Intuvia	Kataloški br.		
et	EL-vastavusdeklaratsioon		Kinnitame ainuvastutajatena, et nimetatud tooted vastavad järgnevalt loetletud direktiivide ja määruste kõikidele asjaomastele nõuetele ja on kooskõlas järgmiste normidega. Tehnilised dokumendid saadaval: *
Intuvia	Tootenumber		
iv	Deklarācija par atbilstību EK standartiem		Mēs ar pilnu atbildību paziņojam, ka šeit aplūkotie izstrādājumi atbilst visiem tālāk minētajās direktīvās un rīkojumos ietvertajām saistošajām nostādņēm, kā arī sekojošiem standartiem. Tehniskā dokumentācija no: *
Intuvia	Izstrādājuma numurs		
lt	ES atitikties deklaracija		Atsakingai pareiškiame, kad išvardyti gaminiai atitinka visus privalomus žemiau nurodytų direktyvų ir reglamentų reikalavimus ir šiuos standartus. Techninė dokumentacija saugoma: *
Intuvia	Gaminio numeris		
	1 270 020 903	2014/30/EU	EN 55022:2010
	1 270 020 906	2011/65/EU	EN 55024:2010
	1 270 020 909	 BOSCH	* Bosch eBike Systems 72703 Reutlingen GERMANY
		Claus Fleischer Senior Vice President	Gunter Flinspach Vice President
			
		Bosch eBike Systems, 72703 Reutlingen, GERMANY Reutlingen, 01.04.2016	